

AVANT D'UTILISER L'APPAREIL POUR LA PREMIERE FOIS, LISEZ ATTENTIVEMENT CE GUIDE DE CONSULTATION RAPIDE ET LES INSTRUCTIONS D'INSTALLATION !

POUR ACTIVER LE BANDEAU DE COMMANDE DE CE LAVE-VAISSELLE, IL SUFFIT D'APPUYER SUR UNE TOUCHE QUELCONQUE, A L'EXCEPTION DE LA TOUCHE ANNULATION/ARRET.
POUR REDUIRE LA CONSOMMATION D'ENERGIE, LE BANDEAU DE COMMANDE S'ETEINT AUTOMATIQUEMENT AU BOUT DE 30 SECONDES SI AUCUN CYCLE N'A ETE DEMARRE.

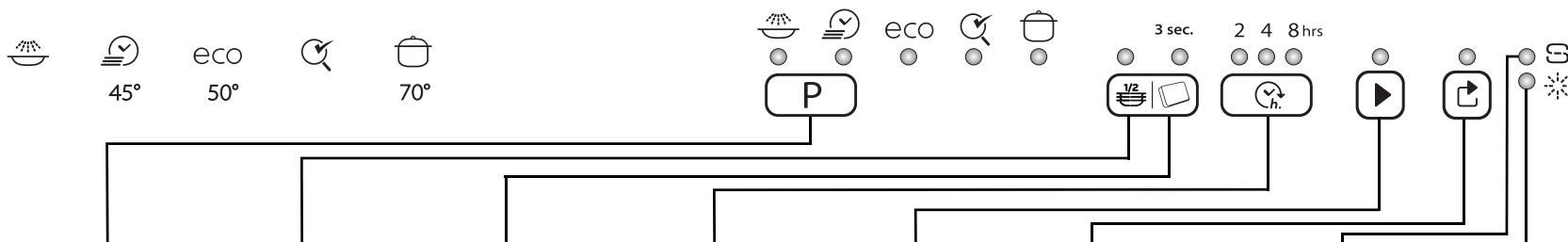

SELECTEUR DE PROGRAMMES

Appuyez (plusieurs fois) sur la touche « Programmes », jusqu'à ce que le voyant du programme requis s'allume (reportez-vous au « Tableau des programmes » à la page suivante).

TOUCHE DEMI-CHARGE

La demi-charge peut être utilisée pour le panier supérieur ou le panier inférieur. Sélectionnez le programme requis, puis appuyez sur la touche « Demi-charge » : le voyant s'allume. Il s'éteint à la fin du programme. L'option « Demi-charge » peut être utilisée avec les programmes indiqués dans le tableau des programmes.

SELECTION TABLETTE

Cette sélection permet d'optimiser les performances du cycle en fonction du type de détergent utilisé. Si vous utilisez des tablettes 3 en 1 (produit de rinçage + sel + détergent), appuyez sur la touche Tablette pendant 3 secondes (jusqu'à ce que le voyant s'allume). Si vous utilisez un détergent en poudre ou liquide, le voyant Tablette sur le bandeau de commande doit être éteint.

TOUCHE DEPART DIFFERE

Il est possible de différer le démarrage du programme de 2, 4 ou 8 heures. Appuyez ensuite sur la touche Départ. Le programme de lavage commence après le temps présélectionné.

TOUCHE DEPART/REPRISE

Appuyez sur cette touche pour démarrer le programme sélectionné : les voyants s'allument et s'éteignent quand le programme est terminé. L'ouverture de la porte pendant un cycle de lavage suspend provisoirement le cycle : le voyant de la touche Départ clignote. Pour redémarrer le cycle, appuyez sur la touche Départ et fermez la porte dans un délai de 3 secondes.

TOUCHE ANNULATION/ARRET

Appuyez sur cette touche pour éteindre le bandeau de commande. Si vous appuyez sur cette touche pendant le déroulement d'un programme, le programme en cours est annulé ; l'eau est vidangée pendant 1 minute. Si vous appuyez sur cette touche lorsque le lave-vaisselle est éteint, tout liquide éventuellement présent dans l'appareil est évacué pendant 1 minute. Si le voyant clignote de façon répétée, consultez le chapitre « Ce qu'il convient de faire si ... » à la page 9.





VOYANT DU NIVEAU DE SEL REGENERANT

S'il s'allume (à la fin du cycle), il faut ajouter du sel dans le réservoir.

VOYANT DU NIVEAU DE LIQUIDE DE RINÇAGE

S'il s'allume (à la fin du cycle), il faut ajouter du liquide de rinçage.

5019 300 01633

| Tableau des programmes | | | | Détergent | Consommation | | | Séchage |
|------------------------|---|-----------------------------|--|-----------|--------------|------|-----------------------|---------|
| P | Programmes | Options disponibles | Conseils pour le chargement | | Litres | kWh | Minutes ¹⁾ | |
| 1 |  Prélavage à froid | Départ différé | Vaisselle qui sera lavée plus tard. | X | 4,0 | 0,01 | 14-16 | NON |
| 2 |  Lavage rapide 45 °C | Départ différé | Vaisselle légèrement sale, sans résidus d'aliments secs. | X | 11,0 | 0,85 | 30-50 | NON |
| 3 |  Eco ²⁾ 50 °C | Départ différé, demi-charge | Vaisselle normalement sale. Programme standard le plus efficace en termes de consommation d'énergie et d'eau. | X | 12,0 | 1,03 | 170 | Complet |
| 4 |  Antibactérien | Départ différé | Vaisselle sale ou très sale, avec lavage antibactérien supplémentaire. L'interruption du programme (par ex. due à l'ouverture de la porte) peut compromettre l'élimination des germes. | X | 14,0 | 1,40 | 110-120 | Complet |
| 5 |  Intensif 70 °C | Départ différé | Programme conseillé pour une vaisselle très sale, notamment pour poêles et casseroles. | X | 15,0 | 1,60 | 165-175 | Complet |

- 1) Données des programmes obtenues conformément à la norme européenne EN 50242, dans des conditions normales de fonctionnement (sans options). Ces données peuvent varier en fonction des conditions de fonctionnement de chaque appareil. Pour les programmes avec capteur, il peut exister des écarts allant jusqu'à 20 minutes suite au calibrage automatique de l'appareil.
- 2) Programme de référence pour l'étiquette énergétique conforme à la norme EN 50242. - Remarque à l'intention des organismes de test : pour obtenir des informations détaillées sur les conditions de réalisation du test comparatif EN/Charge conforme et autres tests, contactez-nous à l'adresse électronique suivante : « contact@whirlpool.com ».

*Consommation électrique en : Mode laissé sur marche : 0,70 W / mode arrêt : 0,40 W.

La dureté de l'eau doit uniquement être réglée avant le premier lavage ou si son degré a changé.

- Appuyez simultanément sur les touches **Programmes** et **ANNULATION/ARRET** pendant au moins 3 secondes.
- Les voyants des programmes indiqueront le réglage de la dureté de l'eau.
- Appuyez sur la touche **Programmes** pour augmenter la valeur de la dureté de l'eau (après la valeur 7, le réglage retourne à 1).
- Attendez 30 secondes (bandeau de commande éteint) ou appuyez sur la touche **DEPART/REPRISE** pour enregistrer la valeur.

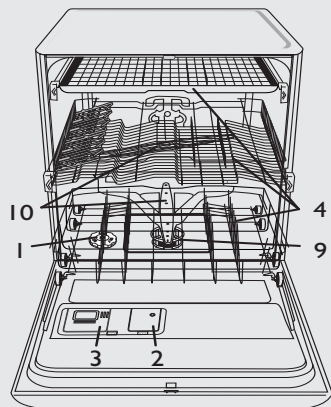

- 1- réservoir à sel
- 2- distributeur de liquide de rinçage
- 3- distributeur de détergent
- 4- paniers
- 5, 6, 7, 8- fonctions disponibles sur le bandeau de commande
- 9- filtres
- 10- bras d'aspersion

i La dureté de l'eau est réglée en usine sur « semi-dure » (valeur 4).

! Même si vous utilisez des tablettes contenant du sel, il sera nécessaire d'ajouter du sel régénérant, car le pouvoir d'adoucissement de ces détergents est insuffisant en présence d'eau particulièrement dure.

! Avant le premier lavage, vous devez remplir le réservoir à sel quelle que soit la dureté de l'eau (voir description ci-dessous, au point 1 « Contrôle quotidien »).

| 1. Contactez votre compagnie de distribution d'eau pour connaître le degré de dureté de l'eau. | | | | 2. ... entrez cette valeur dans votre appareil | | | Conseils pour l'utilisation du détergent | |
|--|---------------------|--------------------|---------------------------|--|----|----|--|---|
| Degrés allemands °dH | Degrés français °fH | Degrés anglais °eH | Niveau de dureté de l'eau | 3 premiers voyants de PROGRAMME allumés sur le bandeau de commande (voir Tableau des programmes) | | | Gel ou Poudre (liquide de rinçage et sel) | Tablettes |
| | | | | P1 | P2 | P3 | | |
| 0 - 5 | 0 - 9 | 0 - 6,3 | Douce 1 | ● | ○ | ○ | passer à l'étape 1 (voir « Contrôle quotidien ») | si l'eau est DURE, davantage de sel doit être ajouté (passer à l'étape 1, « Contrôle quotidien ») |
| 6 - 10 | 10 - 18 | 7 - 12,6 | Moyenne 2 | ○ | ● | ○ | | |
| 11 - 15 | 19 - 27 | 13,3 - 18,9 | Moyenne 3 | ● | ● | ○ | | |
| 16 - 21 | 28 - 37 | 19,6 - 25,9 | Semi-dure 4 | ○ | ○ | ● | | |
| 22 - 28 | 38 - 50 | 26,6 - 35 | Dure 5 | ● | ○ | ● | | |
| 29 - 35 | 51 - 63 | 35,7 - 44,1 | Très dure 6 | ○ | ● | ● | | |
| 36 - 50 | 64 - 90 | 44,8 - 62,4 | Extrêmement dure 7 | ● | ● | ● | | |

Remplissage du réservoir à sel - Le sel dissout le tartre (inutile si le niveau de dureté de l'eau est réglé sur « douce » !) **Contrôle quotidien**

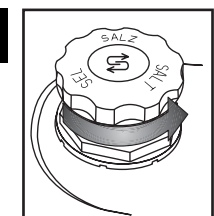

Indicateur optique (selon le modèle). Dévissez le bouchon.

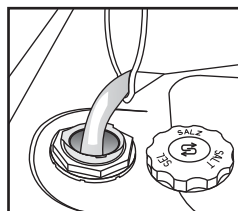

Remplissez le réservoir à sel d'eau lors de la première utilisation uniquement.

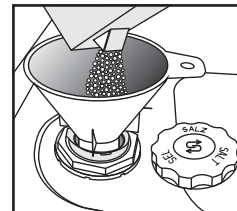

Ajoutez du sel (n'ajoutez jamais de détergent !). min. 0,8 kg / max. 1 kg

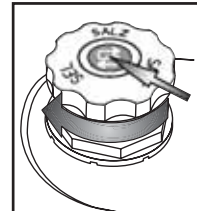

Vissez le bouchon. Éliminez les résidus de sel autour du bouchon. Certains réservoirs à sel ont un indicateur de niveau intégré dans le bouchon (voir comment contrôler ci-dessous).

! Lors de l'ajout de sel régénérant, lancez immédiatement un programme de lavage (le programme de « Prélavage » seul ne suffit pas). La solution saline ou les grains de sel résiduels peuvent engendrer une corrosion marquée et endommager irréversiblement les composants en acier inoxydable. La garantie ne couvre pas les dommages imputables à une situation de ce type.

(selon le modèle)

i L'indicateur du niveau de sel régénérant peut ne s'éteindre qu'au bout de plusieurs cycles de lavage. Si la dureté de l'eau est égale à 1 (douce), n'utilisez pas de sel régénérant.

Indicateur du niveau de sel sur le bandeau de commande

▶ Le voyant sur le bandeau de commande s'allume lorsqu'il est nécessaire de REMPLIR LE RESERVOIR A SEL.

Indicateur du niveau de sel sur le bouchon du réservoir

▶ vert : OK. clair : REMPLIR LE RESERVOIR A SEL

2

Indicateur optique

Au besoin, ouvrez le couvercle B (en appuyant sur le bouton correspondant).

Faites l'appoint de liquide de rinçage jusqu'au repère maxi ~ 150 ml.

La quantité de liquide de rinçage peut être adaptée au détergent utilisé. Plus le réglage est bas, plus la quantité de liquide de rinçage utilisée sera faible (réglage d'usine : position 4). Appuyez sur le bouton pour ouvrir le couvercle B. A l'aide d'une pièce de monnaie ou d'un objet similaire, faites tourner la flèche dans la position souhaitée. Une fois le réglage de la quantité de liquide de rinçage modifié, refermez le couvercle.

CLICK!

(selon le modèle)

i Observez l'indicateur de niveau du liquide de rinçage dans le distributeur.

Indicateur du niveau de liquide de rinçage sur le bandeau de commande Le voyant s'allume lorsque VOUS DEVEZ AJOUTER DU LIQUIDE DE RINÇAGE.

Indicateur du niveau de liquide de rinçage sur le distributeur

foncé : OK. clair : AJOUTEZ DU LIQUIDE DE RINÇAGE

! Utilisez exclusivement du liquide de rinçage pour lave-vaisselle. Essayez **immédiatement** tout épanchement accidentel de liquide. Ceci évitera la formation excessive de mousse susceptible de provoquer un mauvais fonctionnement de l'appareil.

i Des rayures sont présentes sur la vaisselle : réglez le dosage du liquide de rinçage sur une position inférieure (1, 2 ou 3). La vaisselle n'est pas parfaitement sèche : réglez le dosage sur une position supérieure (5 ou 6). La vaisselle en plastique sèche plus difficilement et un réglage sur une position supérieure ne modifiera pas le résultat.

i Les détergents avec produit de rinçage ne seront efficaces qu'avec des programmes de longue durée. Avec les programmes de courte durée, des résidus de détergent pourraient être retrouvés sur la vaisselle (au besoin, utilisez des détergents en poudre). Les détergents avec produits de rinçage ont tendance à produire une quantité excessive de mousse.

Ajout de détergent - Utilisez uniquement un détergent spécial lave-vaisselle et conformez-vous aux instructions du fabricant

Usage quotidien

3

Ouvrir le couvercle A (appuyez sur la touche prévue à cet effet).

Remplissez le distributeur de détergent juste avant de commencer le lavage.

Introduisez le détergent : **Tablette / poudre / liquide** dans le compartiment le plus grand. Reportez-vous aux consignes du fabricant de détergent présentes sur l'emballage.

Utilisez une seule tablette par cycle ; placez-la dans le distributeur de détergent.

Tous les types de tablettes peuvent être utilisés ; cependant, pour les tablettes 2 en 1, il FAUT approvisionner en sel.

Certains types de tablettes ne se dissolvent pas complètement pendant les cycles de lavage courts (Lavage rapide, Fragile, Lavage main) ; le fait de placer la tablette au fond de la cuve peut permettre de favoriser la dissolution et le lavage.

Refermez le couvercle en appuyant sur les bossages prévus à cet effet.

CLICK!

4

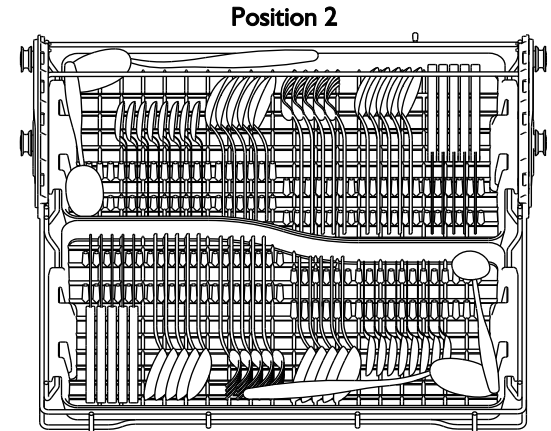
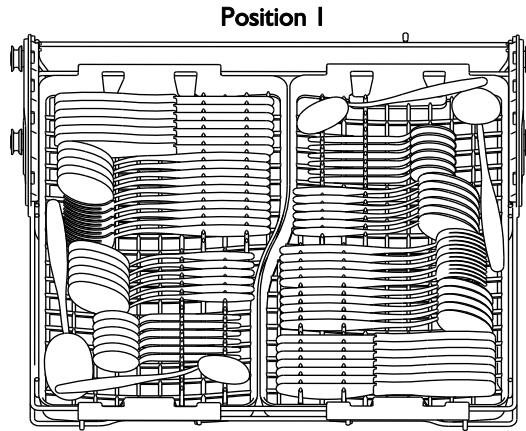
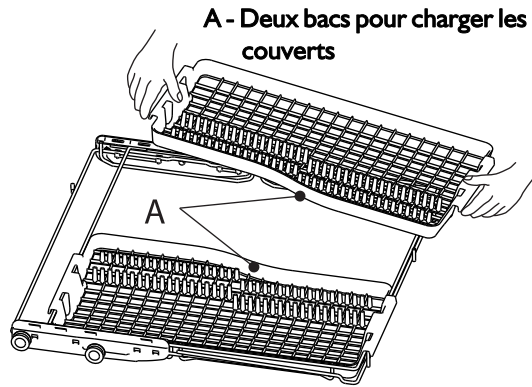

Chargez les couverts en introduisant les manches dans le râtelier.

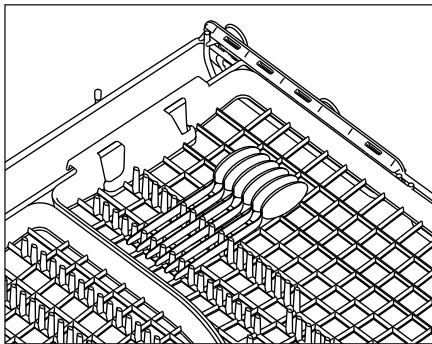

Les couteaux ou les couverts avec manche volumineux peuvent être chargés tête dans le râtelier.

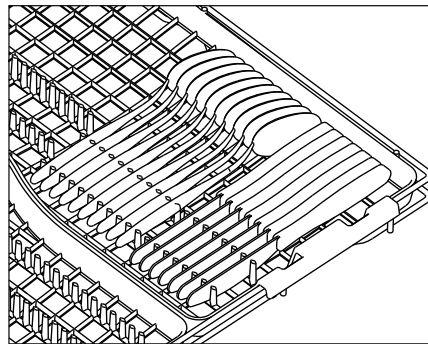

Cette position est idéale pour charger des couverts et des ustensiles longs.



Placez le panier supérieur à la position inférieure avant de placer le panier à couverts en position 2 (voir description à la page suivante).

4

Dans le panier supérieur, vous pouvez ranger des verres, des tasses, des bols et, sur la droite, des assiettes à dessert.

Rabats (A) ouverts, ils facilitent le chargement de verres à pied, d'objets longs ou de tasses à café.

Les supports pour assiettes (B) peuvent être rabattus pour ranger des bols.

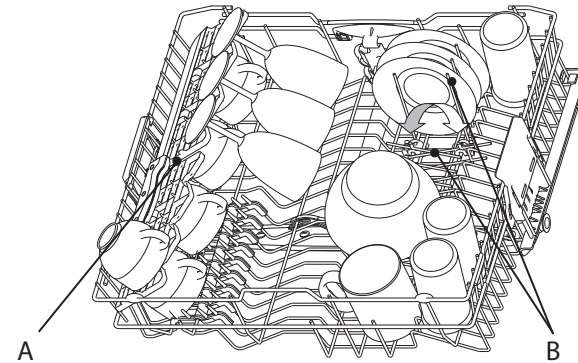
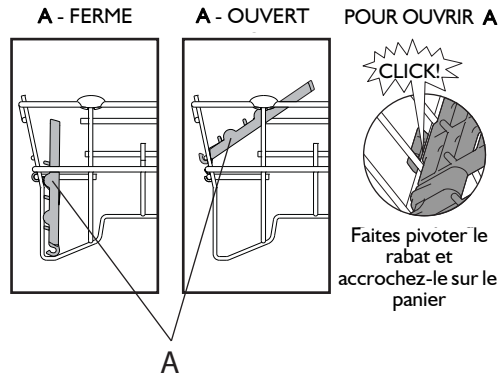

Vous pouvez ranger des plats, jusqu'à 20 cm de diamètre, dans le panier supérieur, mais **UNIQUEMENT** si le panier a été rabaissé (voir ci-après comment ajuster la position du panier supérieur).

Réglage de la hauteur du panier supérieur (si cette fonction est disponible) - il peut être utile de relever le panier supérieur pour gagner de la place dans le panier inférieur, ou de le rabaissé pour y ranger des verres à pied.

- Saisissez et dégagez les deux poignées latérales (C) (elles doivent être au même niveau) puis soulevez ou abaissez le panier supérieur.

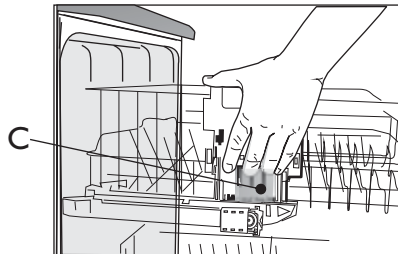

Retrait du panier à couverts et/ou du panier supérieur (si cette fonction est disponible) : il peut s'avérer utile de retirer le panier à couverts pour ranger des verres à pied dans le panier supérieur et/ou de retirer le panier supérieur pour ranger des pièces volumineuses dans le panier inférieur.

- Ouvrez les deux arrêteurs (D) pour dégager le panier. Lorsque le panier est installé, les arrêteurs doivent toujours être fermés.

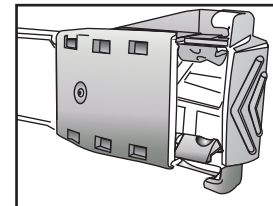

D - FERME

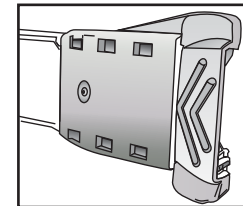

D - OUVERT

4

Vous pouvez ranger des assiettes et des casseroles dans le panier inférieur.

Les supports verticaux pour assiettes (E) peuvent être rabattus pour gagner de la place pour charger des casseroles.

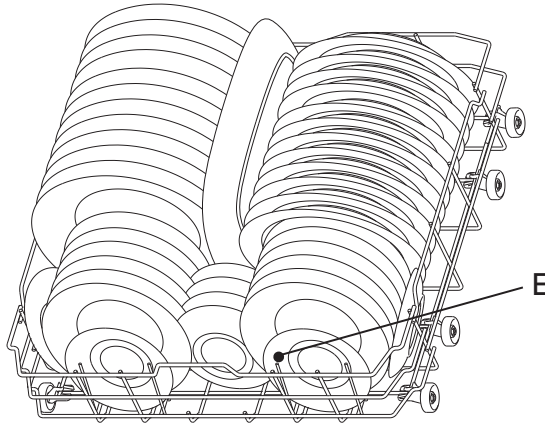

Si vous avez sélectionné la fonction « Demi-charge/ Multizone », vous pouvez placer le panier à couverts - F (sur certains modèles) dans le panier inférieur.

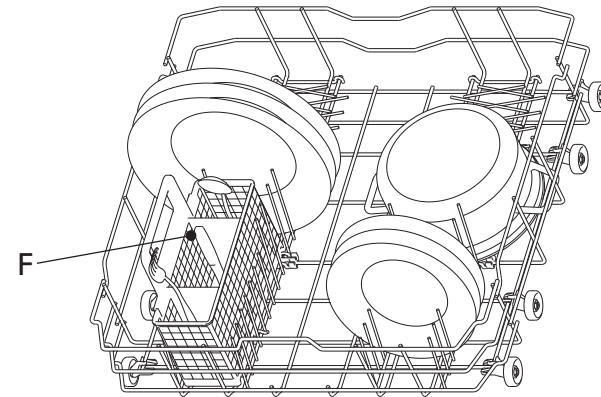

Disposez la vaisselle de façon à empêcher l'eau de stagner dans les cavités et à permettre aux bras d'aspersion de tourner librement. Introduisez uniquement des articles pouvant être lavés au lave-vaisselle. Ne lavez pas au lave-vaisselle des objets en bois, en aluminium ou en étain, des couverts en argent ou de la vaisselle avec motifs non émaillés. Veillez à installer correctement la vaisselle pour permettre à l'eau de s'écouler !

Sélection du programme

6 Vue d'ensemble des programmes

Le nombre maximum de programmes sélectionnables est indiqué au chapitre « Tableau ». Les programmes possibles avec votre appareil sont indiqués sur le bandeau de commande (page 1).



Sélectionnez le programme en vous référant au Tableau des programmes (page 2).

La durée du programme dépendra des conditions locales, telles que la température et la pression d'arrivée de l'eau, etc.

Pour des raisons d'hygiène, il est recommandé de lancer un cycle à haute température (par ex. Intensif 65) au moins une fois par mois. Ceci permettra de conserver l'appareil en parfait état de propreté, entièrement fonctionnel et d'éviter les odeurs.

Cycle de lavage

7 Fermez la porte du lave-vaisselle et ouvrez le robinet d'eau.

Pour suspendre un programme (par ex. si vous voulez ajouter un objet) :

- Ouvrez la porte avec précaution (le programme fait une pause) et introduisez l'(les) objet(s) (**attention à la vapeur CHAUDE !**).
- Appuyez sur la touche **DEPART** et refermez la porte dans un délai de 3 secondes (le programme redémarre là où il a été interrompu).

Pour annuler un programme en cours :

- Ouvrez la porte, appuyez sur la touche **ANNULATION/ARRET** puis refermez la porte.
- (L'eau est vidangée pendant 1 minute, puis l'appareil s'éteint).

Pour modifier un programme en cours :

- Ouvrez la porte, appuyez sur la touche **ANNULATION/ARRET** pour annuler le programme en cours, puis refermez la porte.
- (L'eau est vidangée pendant 1 minute, puis l'appareil s'éteint).
- Ouvrez la porte et appuyez sur n'importe quelle touche à l'exception de la touche **ANNULATION/ARRET** pour allumer l'appareil.
- Sélectionnez un autre programme.
- Appuyez sur la touche **DEPART** et fermez la porte dans un délai de 3 secondes.

Extinction de l'appareil. Le cycle s'est déroulé parfaitement.

8 Aussitôt le programme terminé, l'appareil se met automatiquement en mode **Veille**. Tous les voyants s'éteignent. Prenez garde à l'ouverture de la porte : attention à vapeur chaude !

Déchargez le lave-vaisselle en commençant par le panier inférieur de façon à éviter que des gouttes d'eau éventuellement présentes sur la vaisselle du panier supérieur ne tombent sur les éléments rangés dans le panier inférieur.

Entretien et nettoyage

9

Filtres
Vérifiez et nettoyez, au besoin.

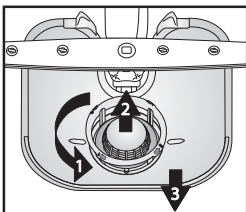

Dévissez le microfiltre (1), déposez-le (2) et retirez le filtre à tamis fin (3)...

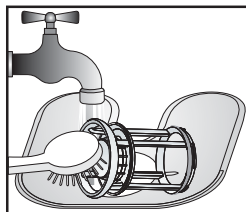

Rincez à l'eau courante...

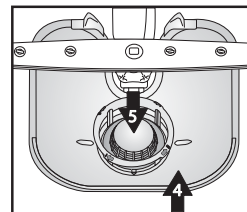

Insérez

Vissez le microfiltre
ATTENTION AU REPERE !

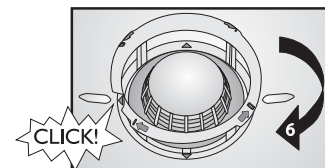

Pour corriger soi-même certaines petites anomalies de fonctionnement...

10

Bras d'aspersion
Éliminez les obstructions/dépôts.

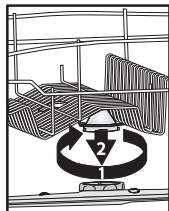

Dévissez et retirez le bras d'aspersion supérieur...

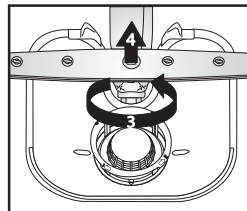

Dévissez et retirez le bras d'aspersion inférieur...

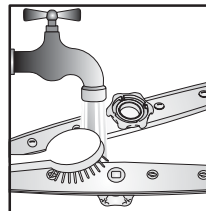

Nettoyez les gicleurs à l'eau courante (utilisez des cure-dents, si nécessaire)...

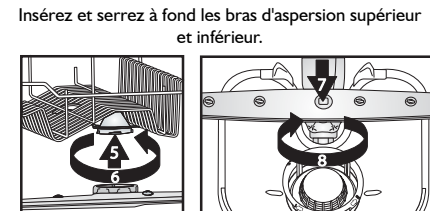

Insérez et serrez à fond les bras d'aspersion supérieur et inférieur.



En cas de problème de fonctionnement ou de mauvais résultat de lavage, vérifiez les points suivants avant de vous adresser au Service Après-vente. Les conseils ci-après vous permettront de résoudre la plupart des problèmes susceptibles de se présenter et de rétablir rapidement le fonctionnement normal de votre appareil.

| L'appareil... | Causes possibles... | Solutions... |
|---|---|--|
| ... ne fonctionne pas/ne se met pas en marche | - La machine doit être mise sous tension. | - En l'absence de courant, contrôlez le fusible du domicile. |
| | - La porte du lave-vaisselle ne se referme pas. | - Vérifiez que la porte du lave-vaisselle est bien enclenchée. |
| | - L'option « Départ différé » est activée (ON). | - Vérifiez si l'option « Départ différé » (si disponible) a été sélectionnée. Si tel est le cas, l'appareil se mettra en marche uniquement après écoulement du temps programmé. Si nécessaire, effectuez une REMISE A ZERO de l'appareil en appuyant sur ANNULATION ou démarrez immédiatement le cycle en appuyant sur DEPART. |
| ... le voyant ANNULATION/ARRET clignote 6 fois | - Le robinet d'arrivée d'eau est fermé. | - Le robinet d'arrivée d'eau doit être ouvert. |
| | - Le tuyau d'arrivée d'eau est plié ou les filtres d'alimentation sont colmatés. | - Le tuyau d'arrivée d'eau ne doit pas être plié et le filtre d'alimentation situé dans le raccordement au robinet d'eau ne doit pas être encrassé ou colmaté. |
| | - La pression d'eau est insuffisante. | - Le robinet d'eau doit être ouvert à fond pendant l'alimentation en eau (débit minimum : 0,5 litre par minute). |
| ... le voyant ANNULATION/ARRET clignote 6 fois / le programme de lavage s'est terminé trop tôt (vaisselle sale et humide) | - Les filtres sont encrassés ou colmatés. | - Les filtres ne doivent être ni encrassés, ni colmatés. |
| | - La quantité d'eau présente dans le circuit d'alimentation de l'appareil est insuffisante. | - Les pièces creuses (bols, tasses, par exemple) doivent être tournées vers le bas sur le panier. |
| | - Le tuyau de vidange n'est pas installé correctement. | - Le tuyau de vidange doit être installé correctement (pour les appareils placés en hauteur, veillez à laisser un espace d'au moins 200 à 400 mm à partir du bord inférieur de l'appareil) - voir les Instructions d'installation. |
| | - Beaucoup de mousse à l'intérieur. | - Répétez le lavage sans détergent ou attendez que toute la mousse ait disparu. |
| ... le voyant ANNULATION/ARRET clignote 8 fois | - Les filtres sont encrassés. | - Nettoyez les filtres. |
| | - Le tuyau de vidange est plié. | - Le tuyau de vidange ne doit pas être plié. |
| | - Le raccordement du siphon est fermé. | - Le disque de fermeture du raccordement du siphon doit être retiré. |

Après avoir procédé comme indiqué ci-dessus, le message d'erreur doit être réinitialisé. Ceci permet en général de remédier à l'anomalie.

- REINITIALISATION :**
- ➔ Appuyez sur la touche ANNULATION/ARRET.
 - ➔ Fermez la porte.
 - ➔ L'eau est automatiquement vidangée pendant 1 minute.
 - ➔ L'appareil peut maintenant être redémarré.

| La vaisselle... | Causes possibles... | Solutions... |
|--|--|---|
| ... n'est pas parfaitement propre/présente des résidus d'aliment | - L'espace entre les plats est insuffisant (les pièces creuses n'ont pas été disposées correctement sur le panier). | - Chargez la vaisselle de façon à ce que les différentes pièces ne se touchent pas. Les pièces creuses (bols, tasses, par exemple) doivent être tournées vers le bas sur le panier. |
| | - Quantité de détergent insuffisante ; le détergent est périmé ou n'a pas été conservé dans de bonnes conditions. | - Utilisez, au besoin, une quantité de détergent plus importante ; respectez les consignes du fabricant pour le dosage. Conservez le détergent dans un endroit sec et ne pas le stocker pendant une trop longue période. |
| | - La température sélectionnée est trop basse pour le degré de saleté de la vaisselle. | - Si la vaisselle est particulièrement sale, sélectionnez un programme dont la température est plus élevée (voir le Tableau des programmes au chapitre « Tableau » page 2). |
| | - Chargement de la vaisselle sur les deux paniers en sélectionnant la fonction « Demi-charge/ Multizone ». | - Si vous sélectionnez la fonction « Demi-charge/Multizone » (si présente), vous devez charger uniquement le panier supérieur ou uniquement le panier inférieur, afin d'accroître la puissance de lavage et obtenir un résultat optimal. |
| | - Les bras d'aspersion sont colmatés, les filtres sont encrassés ou mal installés. | - Les bras d'aspersion ne doivent pas être bouchés, les filtres doivent être propres et installés correctement (voir la page 8 « Entretien et nettoyage »). |
| | - La rotation des bras d'aspersion est entravée par de la vaisselle ou des couverts. | - Les bras d'aspersion doivent pouvoir tourner librement sans que leur mouvement ne soit entravé par des pièces de vaisselle ou des couverts. |
| ... l'indicateur du niveau de sel est allumé | - Utilisez des tablettes de détergent pour eau douce. | - Réglez l'option « Tablette » ; si cette option n'est pas disponible sur votre machine, il est normal que l'indicateur de niveau de sel s'allume. |
| ... présente des dépôts : résidus de sel régénérant | - Le niveau de dureté de l'eau est trop élevé. | - Dans les régions où la dureté de l'eau est particulièrement élevée, il est nécessaire d'ajouter du sel régénérant (voir page 3 « Comment régler le niveau de dureté de l'eau »). |
| | - Le bouchon du réservoir à sel est ouvert. | - Fermez correctement le bouchon du réservoir à sel. |
| | - Le dosage du liquide de rinçage est insuffisant. | - Si vous utilisez un détergent « tout-en-un », essayez d'ajouter un peu de liquide de rinçage. |
| ... n'est pas sèche | - Les récipients en plastique ne sèchent pas correctement. | - Les matières plastiques ne sèchent pas bien ; si elles sont mouillées à la fin du cycle de lavage, essuyez-les. |
| | - La vaisselle propre est restée dans la machine pendant longtemps après la fin du cycle (par exemple, lorsque vous utilisez la fonction de « Départ différé »). | - Dans un tel cas, il est normal que des gouttes d'eau soient présentes sur la vaisselle et sur les parois du lave-vaisselle. Laissez la porte entrouverte 5 minutes avant de retirer la vaisselle de la machine. |
| | - Les pièces creuses ne sont pas disposées correctement sur le panier. | - Disposez les pièces de façon à ce que l'eau ne s'accumule pas dans les cavités. |
| | - Le dosage du liquide de rinçage n'est pas correctement réglé. | - Augmentez la quantité de liquide de rinçage - voir page 4 « Ajout de liquide de rinçage ». |
| | - Un programme Lavage rapide a été sélectionné. | - Le programme Lavage rapide 40 °C /45 °C est conçu pour laver rapidement de la vaisselle légèrement sale. Si vous l'utilisez pour laver de la vaisselle moyennement sale ou très sale, il se peut que la vaisselle ne sèche pas complètement. Dans ce cas, sélectionnez un programme d'une durée standard. Pour obtenir un résultat optimal, ouvrez la porte dès que le cycle est terminé et attendez 15 minutes avant de décharger le lave-vaisselle. |

| La vaisselle... | Causes possibles... | Solutions... |
|---|--|--|
| ... est décolorée (pièces en plastique) | - Jus de tomate/carotte. | - La sauce tomate, par exemple, peut causer une décoloration des pièces en plastique. Utilisez de préférence un détergent en poudre, dont vous pourrez augmenter le dosage pour un blanchiment plus efficace. Sélectionnez également un programme à température de lavage plus élevée. |
| ... verres opaques, etc. | - La vaisselle n'est pas adaptée pour le lavage en machine (porcelaine). | - Utilisez uniquement de la vaisselle résistante au lave-vaisselle. |
| ... dépôts sur les verres, faciles à éliminer | - Le programme de lavage sélectionné ne convient pas pour les verres. | - Installez la vaisselle de façon à ce que les pièces ne se touchent pas. Evitez de mélanger les verres et les autres pièces de vaisselle dans un même panier. Sélectionnez un programme spécial verres. |
| ... les verres ne brillent pas | - Ces verres ne peuvent pas être lavés au lave-vaisselle (porcelaine). | - Certains types de verres ne peuvent pas être lavés au lave-vaisselle. |
| ... présence de dépôts permanents sur les verres | - Effet d'arc-en-ciel. | - Ce phénomène est irréversible. Pour les lavages suivants, nous vous recommandons : -de modifier le dosage de l'adoucisseur ; -de vous conformer aux quantités de détergent préconisées ; -de respecter les recommandations du fabricant en cas d'utilisation de tablettes « tout-en-un ». |
| ... les tasses à thé ont noirci et la coloration ne disparaît pas après le lavage au lave-vaisselle | - Théine présente dans le thé noir. | - En cas de taches de thé, ajoutez une cuillère à café de bicarbonate de soude mélangé à du détergent dans le distributeur de détergent pour améliorer le blanchiment. |
| ... taches de rouille | - Vous n'avez pas sélectionné le programme de pré-lavage. | - Les résidus d'aliment contenant du sel ou des acides peuvent provoquer la formation de taches de rouille, également sur les couverts en acier inoxydable. C'est pourquoi il est conseillé de lancer le programme de Pré-lavage si vous prévoyez de laver la vaisselle plus tard. |
| ...autre type de tache | - Le dosage de liquide de rinçage est insuffisant. | - En présence de taches, augmentez le dosage du liquide de rinçage (voir page 4, « Ajout de liquide de rinçage »). - Si vous utilisez un détergent multifonction, ajoutez un peu de liquide de rinçage. |
| ...taches/rayures | - Le dosage du liquide de rinçage est trop élevé. | - En présence de taches/rayures, réduisez le dosage du liquide de rinçage (voir page 4 « Ajout de liquide de rinçage »). - Si vous utilisez un détergent « tout-en-un » avec liquide de rinçage incorporé, n'ajoutez pas de liquide de rinçage. |
| ... mousse | - Le dosage du détergent/liquide de rinçage n'est pas adapté. | - N'utilisez que la quantité strictement nécessaire de détergent/liquide de rinçage, sous peine de provoquer une formation excessive de mousse. |

Si, après avoir effectué les contrôles ci-dessus, le défaut persiste, éteignez l'appareil, débranchez-le de la prise secteur et fermez le robinet d'arrivée d'eau. Contactez le Service Après-vente (voir également la garantie).

Avant de contacter le Service Après-vente, munissez-vous des données suivantes :

- la description de la panne,
- le type et le modèle du lave-vaisselle,
- le code Service (numéro figurant sur l'étiquette signalétique adhésive) figurant à l'intérieur de la porte à droite :

Service: 0000 000 00000 00 0000 000000



Précautions et recommandations générales

1. Emballage

Les matériaux d'emballage sont recyclables à 100 % et portent le symbole de recyclage .

2. Retrait de l'emballage et contrôles à effectuer

Après avoir déballé l'appareil, vérifiez qu'il n'a pas été endommagé pendant le transport et que la porte ferme parfaitement. En cas de doute, adressez-vous au Service après-vente ou à votre revendeur.

3. Avant d'utiliser le lave-vaisselle pour la première fois

- L'appareil est conçu pour fonctionner à une température ambiante minimale de 5 °C.
- Le lave-vaisselle est testé par le fabricant pour vérifier qu'il fonctionne correctement. Il se peut que des taches/gouttes d'eau résultant de ces essais soient présentes dans la machine ; celles-ci disparaîtront dès le premier lavage.

4. Economie d'eau et d'électricité

- Ne rincez pas la vaisselle à l'eau courante.
- Utilisez toujours le lave-vaisselle à pleine charge ou, si vous n'avez rempli qu'un seul panier, sélectionnez la fonction « Demi-charge/Multizone » (si disponible).
- Si vous disposez de sources d'énergie alternatives telles que le chauffage à panneaux solaires, les pompes à chaleur ou une installation de chauffage central, raccordez le lave-vaisselle à l'arrivée d'eau chaude (maximum 60 °C). Vérifiez que tuyau d'arrivée d'eau est du type correct (« 70 °C Max » ou « 90 °C Max »).

5. Sécurité enfants

- Les matériaux d'emballage doivent être tenus hors de portée des enfants.
- Ne laissez pas les enfants jouer avec le lave-vaisselle.
- Conservez le détergent, le liquide de rinçage et le sel hors de portée des enfants.

6. Avertissements concernant la sécurité

- Les personnes (y compris les enfants) qui, en raison de leurs capacités physiques, sensorielles ou mentales, de leur inexpérience ou de leur méconnaissance, ne sont pas en mesure d'utiliser l'appareil en toute sécurité, doivent se servir de l'appareil uniquement sous la surveillance ou en se conformant aux instructions d'une personne responsable.
- Ne faites pas fonctionner l'appareil à l'extérieur.
- Ne conservez pas de matériaux inflammables à proximité du lave-vaisselle.
- L'eau du lave-vaisselle n'est pas potable.
- Ne versez aucun produit solvant dans la cuve : **il y a danger d'explosion !**
- Faites particulièrement attention lorsque la porte est ouverte : **vous risquez de trébucher !**
- La porte ouverte ne peut porter que le panier à vaisselle (chargé de vaisselle). N'utilisez pas la porte comme base d'appui, ne vous asseyez pas et ne montez pas dessus.
- Chargez les couverts avec lesquels vous pourriez vous blesser (couteaux, par exemple) avec les pointes tournées vers le bas. Chargez les ustensiles longs à l'horizontale dans le panier supérieur, avec la pointe tournée vers l'intérieur de la machine.

- Avant toute opération de nettoyage ou d'entretien, de même qu'en cas de panne, éteignez l'appareil, débranchez-le et fermez le robinet d'eau.
- Les réparations et les modifications techniques doivent être réalisées uniquement par des techniciens qualifiés.

7. Résistance au gel

Si l'appareil est installé dans une pièce exposée au risque de gel, vidangez-le complètement. Fermez le robinet d'arrivée d'eau, débranchez les tuyaux d'alimentation et de vidange, puis laissez l'eau s'écouler. Contrôlez que le réservoir à sel contient au moins 1 kg de sel régénérant dissout, afin de protéger l'appareil jusqu'à -20 °C. Lorsque le programme redémarre, un message d'erreur peut s'afficher (voir page 9).

Le voyant **ANNULATION/ARRÊT** clignote 6 fois - l'appareil doit rester à une température ambiante de 5 °C minimum pendant au moins 24 heures.

Après avoir éliminé cette anomalie, effectuez une REINITIALISATION de l'appareil (voir le chapitre « Que faire si... »).

8. Mise au rebut

- Cet appareil a été fabriqué avec des matériaux recyclables. Pour la mise au rebut, respectez les normes relatives à l'élimination des déchets en vigueur dans le pays d'installation. Rendez-le inutilisable en sectionnant le cordon d'alimentation. Pour éviter tout danger potentiel impliquant des enfants (risque d'étouffement, par exemple), cassez la serrure de la porte de sorte qu'elle ne puisse plus se refermer.
- Cet appareil porte le symbole du recyclage conformément à la Directive Européenne 2002/96/CE concernant les Déchets d'équipements électriques et électroniques (DEEE). En procédant correctement à la mise au rebut de cet appareil, vous contribuerez à protéger l'environnement et empêcherez toute conséquence nuisible pour la santé. Le

symbole  apposé sur l'appareil ou sur la documentation qui l'accompagne indique que ce produit ne peut en aucun cas être traité comme un déchet ménager et doit, par conséquent, être remis à un centre de collecte des déchets chargé du recyclage des équipements électriques et électroniques. La mise au rebut doit être effectuée conformément aux réglementations locales en vigueur en matière de protection de l'environnement. Pour de plus amples informations sur le traitement, la récupération et le recyclage de cet appareil, veuillez contacter le service municipal compétent ou la déchetterie de votre ville, ou encore le magasin où vous avez acheté le produit.

Déclaration de conformité CE

Cet appareil a été conçu, construit et mis sur le marché conformément aux normes de sécurité prévues dans les directives européennes suivantes : 2006/95/CE, 89/336/CE, 93/68/CE et 2002/95/CE (directive RoHS). 

Capacité de chargement : 12 couverts.

LA GARANTIE NE COUVRE PAS LES DOMMAGES IMPUTABLES A UNE MAUVAISE UTILISATION DE L'APPAREIL.