

IGAPÄEVASE KASUTAMISE JUHISED



TÄNAME, ET OSTSITE WHIRLPOOLI TOOTE!
Täielikuma kasutajatoe saamiseks registreerige oma seade aadressil www.whirlpool.eu/register



Laadige **kasutusjuhised** alla veebilehelt <http://docs.whirlpool.eu>
Järgige viimasel leheküljel kirjeldatud toimingut.

Lugege enne seadme kasutamist tähelepanelikult läbi kogu *Tervishoiu- ja ohutus- ning paigaldusjuhend*.



Enne seadme kasutamist tuleb transpordipoldid eemaldada.

Transpordipoldide eemaldamise üksikasjalikud juhised leiate *Tervishoiu- ja ohutus- ning paigaldusjuhend*.

TOOTE KIRJELDUS

SEADE

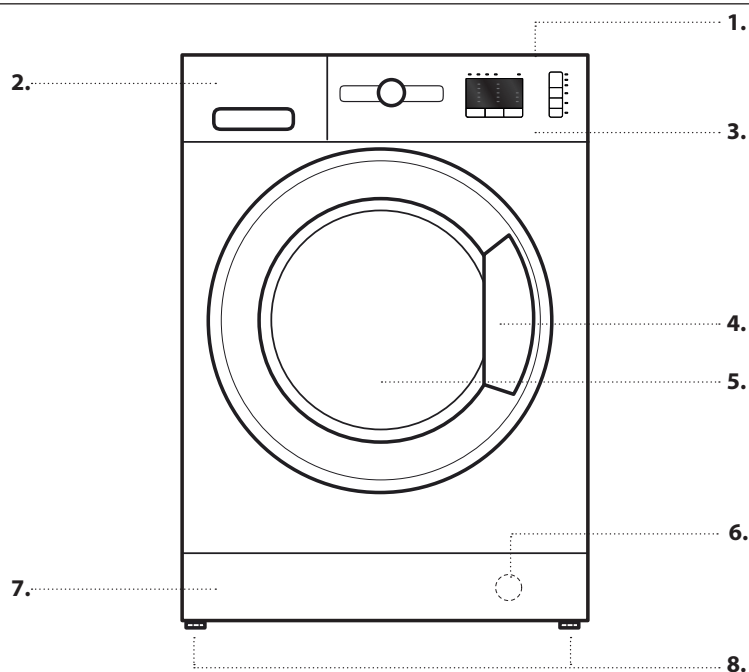

1. Ülemine
2. Pesuvahendisahtel
3. Juhtpaneel
4. Kaane käepide
5. Uks
6. Veefilter (kaitsepaneeli taga)
7. Eemaldatav kaitsepaneel
8. Seatavad jalad (2)

JUHTPANEEL

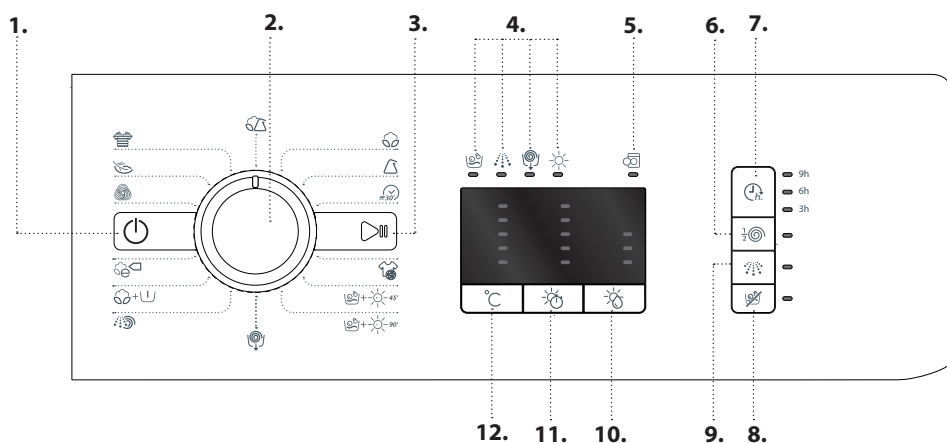

1. Toitenupp
2. Programmivalits
3. Nupp START/PAUS
4. Pesu- ja kuivatustsükli led
5. Ukse lukustuse / tsükli lõpetamise led
6. Poole võrra vähendatud tsentrifuugimiskiirus nupp
7. Viitkäivitus nupp
8. Ainult kuivatuse nupp
9. Intensiivne loputus nupp
10. Kuivuse astme nupp
11. Kuivatusaja nupp
12. Temperatuuri nupp

PESUVAHENDISAHTEL

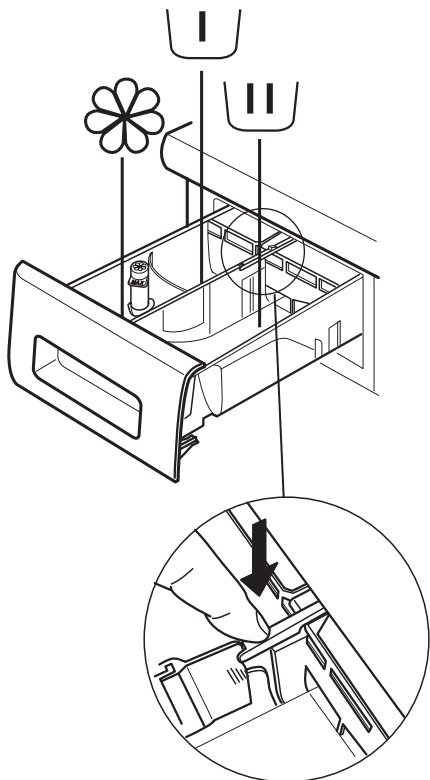

Eelpesu lahter

- Eelpesu pesuvahend



Üldpesu lahter

- Üldpesu pesuvahend
- Plekieemaldi
- Veepehmeni



Pehmendilahter

- Pehmeni
- Tärgelduslahus

Kallake lahtrisse pehmendit või tärgelduslahust, ületamata max taset.

Vabastusnupp

(seda vajutades saab sahtli puhastamiseks eemaldada).

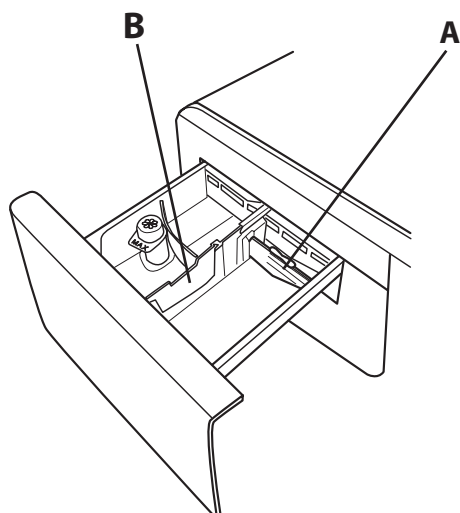

Soovitav on sektsiooni **A** kasutada vedela pesuvahendiga pestes, et tagada pesuvahendi õige kogus (sektsioon on juhendite kotis). Pesupulbrit kasutades liigutage sektsioon pilusse **B**.

ESMAKASUTUS

Vaadake programmi valimise ja käivitamise juhiseid peatükist *IGAPÄEVANE KASUTAMINE*.

ESIMENE TÖÖSÜKKEL

Eemaldage kogu tootmisest jäänud praht:



1. valige  programm temperatuuriga 90 °C.
2. Lisage väike kogus pesupulbrit (max 1/3 pesuvahendi tootja soovitatud kogusest kergelt määratud pesule) pesuvahendisahtli põhilahtrisse.
3. Käivitage programm **ilma pesuta** (tühja trumliga).



IGAPÄEVAKASUTUS

Funktsioonide kohta leiate põhjalikumalt teavet üksikasjalikust juhendist, mille saab viimase lehekülje juhiseid järgides tellida või veebilehelt alla laadida.  [www](#)



1. PANGE PESU MASINASSE.

- Valmistage oma pesu ette, arvestades jaotises NÄPUNÄITED JA SOOVITUSED antud soovitusi. - Avage uks ja pange pesu trumliisse. Pidage kinni *programmitabelis* näidatud suurimast lubatud kogusest. 
- Lükake uks kinni, kuni selle sulgur lukustub kuulduva klõpsuga. Veenduge, et esemed ei ole ukseklaasi ja kummitihendi vahele kinni jäänud. 

2. AVAGE VECKRAAN

Veenduge, et pesumasin on veevarustusega nõuetekohaselt ühendatud. Avage veekraan. 

3. LÜLITAGE KUIVATIGA PESUMASIN SISSE.

Vajutage nuppu ; lamp  vilgub aeglaselt.

4. VALIGE PROGRAMM JA KOHANDAGE TSÜKKEL.

Seadmel on saadaval järgmised funktsioonid.

- Ainult pesemine
- Pesemine ja kuivatamine
- Ainult kuivatamine

Ainult pesemine

Valige programmi valikunupuga soovitud programm. Kuivatiga pesumasin näitab automaatselt selleks ettenähtud led-tulega valitud programmi maksimaalset temperatuuri. Temperatuuri muutmiseks vajutage vastavat nuppu.

- Nupu  vajutamine vähendab järjest temperatuuri, vähim võimalik temperatuur on 20 °C. Nuppu uuesti vajutades taastub programmi lubatud maksimaalne temperatuur.



Määrake muud soovitud valikud (kui vaja).

- Vajutage nuppu, et rakendada soovitud valik; süttib vastava nupu märgutuli.
- Valiku tühistamiseks vajutage nuppu uuesti; märgutuli kustub.

! Kui valitud variant ei sobi määratud programmiga, kõlab tõrke hoiatussignaal ja märgutuli vilgub kolm korda. Valikut ei rakendata.

Pesemine ja kuivatamine

Katkestusteta pesu- ja kuivatustsüklite tagamiseks veenduge, et pesu kogus ei ületa valitud programmi lubatud suurimat kuivatatava pesu kogust (vt *programmitabelis* veergu *Kuivatustsükli max pesukogus*).

1. Järgige juhiseid lõigus Ainult pesemine, ja kohandage soovitud programmi, kui vaja.
2. Valige kuivatamiseks soovitud sätteid, vajutades  nuppu automaatse kuivatustaseme valimiseks või  nuppu kuivatusaja määramiseks.

- *Automaatne kuivatamine valitavate kuivuse astmetega*
Automaatses kuivatusrežiimis kuivatatakse pesumasin pesu, kuni on saavutatud määratud kuivusaste. Kui vajutate nuppu  üks kord, valitakse automaatselt valitud programmi kõrgeim kuivusaste. Vajutage nuppu uuesti, et kuivusastet vähendada.

Saadaval on järgmised astmed.

Kapikuiv : pesu on täiesti kuiv ja selle võib kappi panna triikimata.

Õhu käes järelkuivatamine : pesu on pisut niiske, et vähendada kortsumist. Riided tuleb üles riputada, et need õhu käes täielikult kuivaksid.

Triikimiskuiiv : riided on veidi niisked, et triikimist hõlbustada.





- *Taimeriga kuivatusrežiim*

Konkreetse kuivatusaja määramiseks vajutage  nuppu, kuni süttib soovitud aja Led-tuli. Saadaval on väärtused vahemikus 180 kuni 40 minutit.

Kui soovite pesta pesukogust, mis ületab kuivatamise lubatud suurimat kogust (vt *programmitabelis* veergu *Kuivatustsükli max pesukogus*), eemaldage pesutsükli lõppedes mõned esemed, enne kui käivitatakse kuivatustsükli. Tegutsuge nii.



1. Järgige juhiseid lõigus Ainult pesemine, ja kohandage soovitud programmi, kui vaja.
2. Ärge lisage kuivatustsükli.
3. Kui pesutsükkel on lõppenud, avage uks ja eemaldage mõned esemed, et vähendada pesu kogust masinas. Nüüd järgige juhiseid jaotises Ainult kuivatamine.

NB! Pärast kuivatamist tuleb alati ukse avamisega oodata, et pesu saaks jahtuda.

Kui kasutate kaht eelmääratud tsükli +-45° ning +-30°, ei ole vaja kuivatustsükli valida ega käivitada.

Ainult kuivatamine

Seda funktsiooni kasutatakse, et kuivatada eelnevalt kuivatiga pesumasinaga või käsitsi pestud märga pesu.

1. Valige kuivatatava pesu jaoks sobiv programm (nt valige Puuvillane, et kuivatada märga puuvillast pesu).
2. Vajutage nuppu , et kuivatada ilma pesutsükli.
3. Valige kuivatamiseks soovitud sätteid, vajutades  nuppu automaatse kuivatustaseme valimiseks või  nuppu kuivatusaja määramiseks.

- *Automaatne kuivatamine valitavate kuivuse astmetega*
Automaatses kuivatusrežiimis kuivatatakse pesumasin pesu seni, kuni on saavutatud määratud kuivusaste. Kui vajutate nuppu  üks kord, valitakse automaatselt valitud programmi kõrgeim kuivusaste. Vajutage nuppu uuesti, et kuivusastet vähendada.

Saadaval on järgmised astmed.

Kapikuiv : pesu on täiesti kuiv ja selle võib kappi panna triikimata.

Õhu käes järelkuivatamine : pesu on pisut niiske, et vähendada kortsumist. Riided tuleb üles riputada, et need kuivaks õhu käes täielikult.

Triikimiskuiiv : riided on niiskemad, et triikimist hõlbustada.

- *Taimeriga kuivatusrežiim*



Konkreetse kuivatusaja määramiseks vajutage  nuppu, kuni süttib soovitud aja Led-tuli. Saadaval on väärtused vahemikus 180 kuni 40 minutit.

NB! Pärast kuivatamist tuleb alati enne ukse avamist oodata, et pesu saaks jahtuda.



5. KASUTAGE PESUVAHENDIT ÕIGES KOGUSES! Tõmmake sahtel välja ja valage pesuvahend vastavatesse lahtritesse, nagu kirjeldatud jaotises „Pesuvahendisahtel“. See on vajalik ainult siis, kui kasutate ainult pesu- või pesu- ja kuivatusprogrammi.

6. PROGRAMMI KÄIVITUMISAJA EDASILÜKKAMINE.
Programmi käivitamiseks viitajaga vt jaotist *Valikud ja Funktsioonid*.





7. KÄIVITAGE PROGRAMM.

Vajutage nuppu START/PAUS. Süttib vastav märgutuli, uks lukustub ja avatud ukse  sümbol kustub. Programmi muutmiseks tsükli töötamise ajal vajutage nuppu START/PAUS, et kuivatiga pesumasin peatada (märgutuli START/PAUS läheb kollaseks ja vilgub aeglaselt). Seejärel valige soovitud tsükkel ja vajutage uuesti nuppu START/PAUS. Ukse avamiseks ajal, mil tsükkel on pooleli, vajutage nuppu START/PAUS. Ukse saab avada, kui süttib ukse  sümbol. Vajutage uuesti nuppu START/PAUS, et jätkata programmi sealt, kus see peatati.

8. TÖÖTAVA PROGRAMMI TÜHISTAMINE (KUI VAJA)

Hoidke nuppu  all, kuni kuivatiga pesumasin seiskub. Kui veetase ja temperatuur on piisavalt madalad, vabastatakse ukse lukustus ja selle saab avada. Kui trumlis on vett, jääb uks lukustatuks. Ukse avamiseks lülitage kuivatiga pesumasin sisse ja valige programm . Vesi lastakse välja ja programmi lõppedes avaneb ukse lukustus.

9. LÜLITAGE KUIVATIGA PESUMASIN PROGRAMMI LÕPPEMISEL VÄLJA.

Programmi lõpus ukse lahti tuli lülitub sisse . Ukse saab avada alles siis, kui süttib ukse  sümbol. Kontrollige, kas avatud ukseleku sümbol põleb. Seejärel avage uks ja võtke pesu välja. Vajutage nuppu  kuivatiga pesumasina väljalülitamiseks. Energia säästmiseks lülitub kuivatiga pesumasin automaatselt välja umbes 30 minutit pärast programmi lõppemist, kui seda ei ole nupust  käsitsi välja lülitatud. Jätke uks praokile, et kuivatiga pesumasina sisemus saaks kuivada.

NÄPUNÄITED JA SOOVITUSED

KUIDAS PESU SORTIDA

- Vastavale kangatüübile/hooldussildile (puuvillane, segakiud, sünteetiline, villane, käsipesu)
- Vastavalt värvile (pange eraldi valge ja värviline pesu, peske uusi värvilisi riideid eraldi)
- Vastavalt suurusele (peske korraga mitmes suuruses esemeid, et parandada pesemise tõhusust ja pesu jaotumist trumlis)
- Õrn pesu (pange väikesed esemed, nt nailonsukad, ja haakidega esemed, nt rinnahoidjad, pesukotti või lukuga padjapüüri sisse).





TÜHJENDAGE TASKUD

- Mündid, haaknõelad jms esemed võivad kahjustada pesu ja pesumasina trumlit.

PESUJUHISTE SÜMBOLID

RIIDEESEMETE SILTIDEL

Vanni sümbolil antud väärtus on eseme suurim lubatud pesutemperatuur.

-  Tavaline pesu
-  Õrnpesu
-  Eriti õrn pesu
-  Ainult käsipesu
-  Veega pesemine keelatud

PUHASTAGE REGULAARSELT VEEFILTRIT

- See on vajalik, et vältida filtri ummistumist ja takistusi vee väljalaskmisel. Vt üksikasjaliku juhendi teemat *Puhastamine ja hooldus / Veefiltri puhastamine*. Juhendi saab tellida või veebilehelt alla laadida alla.  [www](#)

SÄÄSTKE ENERGIAT NING AIDAKE KAITSTA KESKKONDA

- Programmitabelis antud kogustest kinni pidamine optimeerib energia-, vee- ja pesuvahendi tarvet ning lühendab pesuaega.
- Ärge ületage pesuvahendi tootja soovitatud pesuvahendikogust!
- säästke energiat, kasutades 60 °C pesuprogrammi 90 °C asemel või 40 °C pesuprogrammi 60 °C asemel. Soovitame kasutada puuvillaste esemete pesemiseks programmi  60 °C, mis kestab kauem, kuid kulutab vähem energiat.
- Energia ja aja säästmiseks pesemisel ning kuivatamisel valige programmi suurim saadaolev tsentrifuugimiskiirus, et pesutsükli lõpus oleks pesu niiskusesisaldus võimalikult väike.

PROGRAMMITABELIS

Programm	Saadaolevad temperatuurid	Max tsentrifuugimiskiirus (p/min)	Kuivatamine	Pesutsükli max pesukogus (kg)	Kuivatustükli max pesukogus (kg)	Kestus (minutites)	Pesuvahendid ja lisaained			Soovitav pesuvahend	
							Eelpesu	Üldpesu	Pehmendi	Pulber	Vedelik
PUUVILLANE	20°C - 90°C	1200	✓	8	6	200	-	●	○	✓	✓
SÜNTEETILINE (3)	20°C - 60°C	1000	✓	4,5	4	140	-	●	○	✓	✓
KIIRE 30'	20°C - 30°C	800	-	3,5	-	30	-	●	○		✓
SPORDIRÕIVAD	20°C - 40°C	600	✓	4	4	100	-	●	○		✓
PESEMINE JA KUIVATAMINE 45'	30°C	1200	✓	1	1	45	-	●	○		✓
PESEMINE JA KUIVATAMINE 90'	30°C	1200	✓	2	2	90	-	●	○		✓
TSENTRIFUUGIMINE JA TÜHJENDAMINE	-	1200	✓	8	6	10	-	-	-		
LOPUTUS + TSENTRIFUUGIMINE	-	1200	✓	8	6	50	-	-	○		
PUUVILLANE + EELPESU	20°C - 90°C	1200	✓	8	6	215	●	●	○	✓	
ECO PUUVILLANE (1)	20°C - 60°C	1200	✓	8	6	200	-	●	○	✓	✓
ECO PUUVILLANE (2)	20°C - 40°C	1200	✓	8	6	190	-	●	○	✓	✓
VILLANE	20°C - 40°C	800	✓	2	2	90	-	●	○		✓
ÖRN PESU	20°C - 30°C	0	✓	1	1	80	-	●	○		✓
VÄRVILINE	20°C - 40°C	1200	✓	8	6	125	-	●	○		✓
KIRJU PESU	20°C - 40°C	1000	✓	4,5	4,5	90	-	●	○		✓

✓ Valitav/lisavalik - Ei ole valitav/kasutatav ● Kohustuslik kogus ○ Valikuline kogus

Pesuprogrammides temperatuuriga üle 50 °C soovitame kasutada vedela pesuvahendi asemel pesupulbrit ja järgida pesuvahendi pakendil olevaid juhiseid.

- 1) Katsetage programmi kooskõlas standardiga EN 50229: valige programm temperatuuriga 60 °C.
- 2) Puuvillase pesu pikk programm: valige programm temperatuuriga 40 °C.
- 3) Sünteetiline pikk programm: milles programm , mille temperatuur on 40 °C.

Tablool ja juhendis näidatav tsükli kestus on hinnanguline, see on arvutatud vastavalt standardtingimustele. Tsükli tegelik kestus võib varieeruda mitmesuguste tegurite toimel, nt sissevõetava vee temperatuur ja surve, keskkonnatemperatuur, pesuvahendi kogus, pesu kogus ja tüüp, tasakaalustus ja muud valikulised lisafunktsioonid.

AUTOMAATSE KUIVATUSAJA TABEL

Kanga tüüp	Max kaal (kg)	Kapikuiv 	Õhu käes järelkuivatamine 	Triikimiskuiiv
PUUVILLANE	6	300'	230'	180'
SÜNTEETILINE	4	180'	160'	120'
VILLANE	2	155'	130'	120'

Antud aeg on hinnanguline ja arvestatud maksimaalse koguse järgi. Väiksema pesukoguse korral on kuivatusaeg lühem.

Katseprogramm kooskõlas standardiga EN 50229 (kuivatamine): suurema koguse (6 kg) kuivatamiseks valige kuivuseaste . Ülejäänud koguse kuivatamiseks valige kuivuseaste : masinatäies peab olema 2 voodilina, 1 padjapüür ja 1 käterätik.

PROGRAMMID

Järgige pesuesemete siltidel olevaid sümboleid.

PUUVILLANE

Keskmiselt kuni tugevalt määratud puuvillased ja linsed käterätikud, pesu, laud- ja voodilina jms.

SÜNTEETILINE

Keskmiselt määratud sünteetilisest kiust (polüester, polüakrüül, viskoos jms) või puuvillase ja sünteetilise kiu segust esemete pesemiseks.

KIIRE 30'

Veidi määratud esemete kiireks pesemiseks: tsükkel kestab ainult 30 minutit, säästes aega ja energiat. Suurim lubatud pesukogus on 3,5 kg.

SPORDIRÕIVAD

Programm on mõeldud kergelt määratud spordirõivaste pesemiseks (dressid, lühikesed püksid jne). Parima tulemuse saamiseks ärge ületage "Programmitabelis" antud max pesukogust. Soovitav on kasutada vedelat pesuvahendit. Doseerige pesuvahendit poole masinatäie koguses.

PESEMINE JA KUIVATAMINE 45'

Veidi määratud puuvillaste ja sünteetiliste esemete kiireks pesemiseks ning kuivatamiseks. Selle tsükliga pestakse ja kuivatatakse kuni 1 kg pesu vaid 45 minutiga.

PESEMINE JA KUIVATAMINE 90'

Puuvillaste ja sünteetiliste esemete kiireks pesemiseks ning kuivatamiseks. Selle tsükliga pestakse ja kuivatatakse kuni 2 kg pesu vaid 90 minutiga.

TSENTRIFUUGIMINE JA TÜHJENDAMINE

Pesu tsentrifuugitakse ja lastakse siis vesi välja. Vormi säilitavate esemete jaoks.

LOPUTUS + TSENTRIFUUGIMINE

Loputab ja seejärel tsentrifuugib. Vormi säilitavate esemete jaoks.

PUUVILLANE + EELPESU

Tugevalt määratud vastupidavad puuvillased ja linsed käterätikud, pesu, laud- ja voodilina jms, mille puhul on vajalik eelpesu. Kasutage ainult pesupulbrit, pannes selle üldpesu lahtrisse.

ECO PUUVILLANE

Keskmiselt määratud puuvillase pesu pesemiseks. Temperatuuril 40 °C ja 60 °C on see tavaline puuvillase pesu pesemise programm, vee- ja energiakasutuselt kõige soodsam.

VILLANE

Koos "Villane" on võimalik, kui pestes villane rõivad, isegi need märgistatud "käsipesu ainult" . Parima tulemuse saavutamiseks kasutada spetsiaalseid pesemisvahendeid ning ei ületa 2 kg pesu.

ÕRN PESU

Eriti õrnade esemete pesemiseks. Soovitav on esemed enne pesemist pahupidi keerata.

VÄRVILINE

Värvilise puuvillase pesu pesemiseks. Programm on optimeeritud pesu kirka värvi säilitamiseks ka pärast korduvat pesemist.

KIRJU PESU

Vähesel määral kuni keskmiselt määratud vastupidavate puuvillaste, linaste, sünteetiliste ja segakiust esemete pesemiseks.

VALIKUD JA FUNKTSIOONID

LISAVALIKUD, mille saab valida, vajutades otse vastavat nuppu

! Kui valitud variant ei sobi määratud programmiga, kõlab tõrke hoiatussignaal ja märgutuli vilgub kolm korda. Valikut ei rakendata.

VIITKÄIVITUS

valitud programmi viitkäivituse määramiseks vajutage nuppu, kuni süttib soovitud viivituse Led-tuli (9 h - 6 h - 3 h). Viitkäivituse tühistamiseks vajutage nuppu, kuni kõik viitkäivituse märgutuled kustuvad

POOLE VÕRRA VÄHENDATUD TSENTRIFUUGIMISKIIRUS

see valik vähendab pesuprogrammi tsentrifuugimiskiirust poole võrra



INTENSIIVNE LOPUTUS

selle valikuga lisatakse täiendav loputustsükkel, tagades pesuvahendi põhjalikuma eemaldamise. See sobib eriti hästi tundliku nahaga inimestele.

HOOLDAMINE JA RIKKEOTSING

Hooldustoimingute ja rikkeotsingu juhiseid vt **Kasutusjuhendist**.



TEHNILINE TOIMIK

Energiatarbe näitajaid sisaldav tehniline toimik on allalaadimiseks saadaval Whirlpooli veebilehel **<http://docs.whirlpool.eu>**

TEENINDUSSE PÖÖRDUMINE

Teenindusega ühendust võttes peavad teil olema käepärast koodid, mille leiате ukse sisekülje kleebiselt. Telefoni leiате garantiibrošüürist.

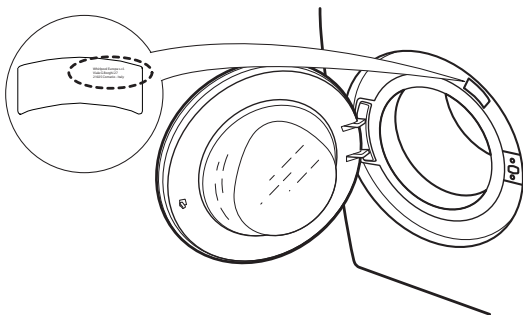

KASUTUSJUHITE HANKIMINE

- > Helistage teenindusse
- > Kasutage seda QR-koodi



- > Laadige juhend alla Whirlpooli veebilehelt **<http://docs.whirlpool.eu>**
- Selleks peate sisestama õige tootekoodi, mille leiате kleebiselt.



Whirlpool® on Whirlpooli (USA) registreeritud kaubamärk.

