



THANK YOU FOR BUYING A WHIRLPOOL PRODUCT.

In order to receive a more complete assistance, please register your product on www.whirlpool.eu/register



Before using the appliance carefully read the Safety Instruction.

CONTROL PANEL

- 1 ON/OFF button (hold for Reset)
- 2 Programme selection Knob
- 3 Start/Pause

Options Buttons*

- 4 Cycle end
- 5 High heat
- 6 Anti tangle (hold for Mute)
- 7 Dryness level
- 8 Start delay
- 9 Timed drying
- 10 Rapid (hold for Key lock)
- 11 Gentle
- 12 FreshCare+

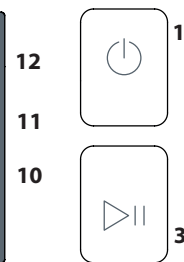
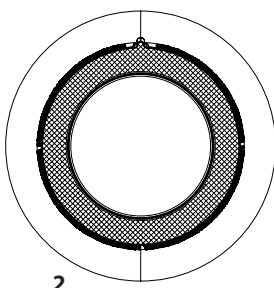

*Note: some models may have the wording in full instead of the icons.

INDICATORS

Dryness level: Iron dry - Hanger dry - Cupboard dry - Extra dry

Cycle phase: Drying - Cool down - End of cycle

Empty water tank - **Clean door filter** - **Clean bottom filter**

Refer to troubleshooting section: **Failure:** Call after sales service - **DEMO Demo mode.**

FIRST TIME USE

Make sure that the water tank is correctly inserted. Make sure that the drain hose on the back of the dryer is fixed correctly, either to the dryer's water tank, or to your domestic drainage system.

The dryer must be installed in a room with a temperature ranging between 5°C and 35°C to ensure proper operation. Before you use your dryer ensure that it has been in a upright position for at least 6 hours.

DAILY USE

Doing this will keep your machine working at its BEST:

- remember to empty your water tank after each drying cycle.
- remember to clean your filters after each drying cycle.

Refer to the Care & Maintenance section.

1. Plug the dryer into the power supply socket.
2. Open the door and load garments; always refer to instructions on clothing labels and the max loads indicated in the programme section. Empty pockets. Make sure garments do not get caught between the door and/or the door filter. Do not load items that are dripping wet. Do not tumble dry large, very bulky items.
3. Close the door.
4. Press the "On/Off" button.
5. Select the most suitable programme for the type of fabric in that load.
6. Select the options, if necessary.
7. Press the "Start/Pause" button to begin drying.
8. At the end of the drying cycle, a buzzer will beep. An indicator on the control panel signals the end of the cycle. Pull the load out immediately to prevent the formation of creases on laundry.
9. Turn the machine off by pressing the "On/Off" button, open the door and pull the clothing out. If the machine is not switched off manually, after about a quarter of an hour from the end of the cycle, the appliance turns off automatically to save energy. Note that some programme/option accords with "Crease Care" system. This means that for some hours, after the end of the drying cycle, the drum rotates at regular intervals to prevent the formation of creases. In case of power failure, it is necessary to press the "Start/Pause" button to restart the cycle.

OPENING OF THE DOOR DURING THE CYCLE

Laundry can be checked while the drying cycle runs and any garments already dry can be removed, while drying continues for the remaining items. After closing the door, press the "Start/Pause" button to resume machine operation. Keep the door closed until the cycle end to save time and energy.

CARE LABEL





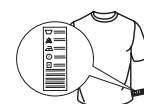









Always check the care labels, especially when placing garments in the tumble dryer for the first time. Below are the most commonly used symbols:

- May be tumble dried.
- Do not tumble dry.
- Tumble dry – high heat.
- Tumble dry – low heat.



PROGRAMS















The duration of these programs will depend on the size of the load, types of textiles, the spin speed used in your washer and any extra options selected. **In machines equipped with display, the duration of the cycles is shown on the control panel.** The remaining time is constantly checked and adjusted during the drying cycle to show the best possible estimate.
Option to use - If all your loads on Automatic Cycles are consistently less dry or more dry than you would like, you may increase or decrease the dryness level using the specific option.

-  **Eco** **kg Max***
This is the most efficient programme in terms of energy consumption and is suitable for drying normal wet cotton laundry. The values on the Energy Label are based on this programme.
NOTE: For optimal energy efficiency this cycle by default is set up to "Cupboard Dry" level. For a higher dryness level we suggest using the Cotton cycle.
-  **Cotton** **kg Max***
Cycle suitable for drying all types of cotton, ready to be placed in the cupboard.
-  **Mixed** **kg 4**
This programme is ideal for drying cotton and synthetic fabrics together.
-  **Bed linen** **kg Max***
This programme is intended for drying cotton sheets.
-  **Duvet**
Programme intended to dry bulky items, such as a single duvet.
-  **Shirts** **kg 3**
This is a programme for Shirts made from cotton or cotton blend/synthetics.
-  **Jeans** **kg 3**
For drying sturdy cotton including denim trousers and jackets.
-  **Easy ironing**
This cycle relaxes fibres, thus making ironing and folding easier. Suitable for small load of damp or dry cotton and cotton blend fabrics. Not for wet items.
-  **Refresh**
A short programme suitable for refreshing fibres and garments through the emission of fresh air. Do not use on wet items. It can be used on with any load size but is more effective with small loads. It lasts about 20 minutes.
-  **Rapid 30'** **kg 0.5**
Ideal for drying cotton garments spun at high speed in the washing machine.
-  **Sport** **kg 4**
For drying synthetics or cotton sports garments.
-  **Silk** **kg 0.5**
Gentle drying of silk garments.
-  **Wool** **kg 1**
Programme for drying wool clothes. It is advisable to turn the items inside out before drying. If heavy edges remain damp, leave them to dry naturally.
-  **Delicates** **kg 2**
For drying delicate laundry requiring gentle treatment.
-  **Synthetics** **kg 4**
For drying synthetic fabrics.

***MAX LOAD 9 Kg (Dry load)**

OPTIONS

These buttons allow you to personalise the selected programme according to personal requirements. Not all options are available for all programmes. Some options may be incompatible with ones you have previously set; if so, you will be alerted by the buzzer and/or blinking indicators. If the option is available, the option indicator will stay on. The programme may retain some options selected in previous drying cycles.

-  **Dryness level**
Press the related button several times to obtain a different level of residual moisture on garments. An indicator signals the level being selected.
-  **Iron dry:** very delicate drying. Items will be more easily ironed immediately after the cycle.
 -  **Hanger dry:** a level intended for delicate garments ready to be hanged.
 -  **Cupboard dry:** the laundry is ready to be folded and put away.
 -  **Extra dry:** for laundry intended to be worn at the end of the cycle.
-  **Timed drying**
This option is to manually set the drying time. Press the corresponding button to set the required time for drying. An indicator on the control panel signals the time being selected.
-  **Start delay**
This option is for delaying the start of the cycle. Press the corresponding button several times to find the required delay. Once the max time is reached, the option is reset by pressing the button again. An indicator on the control panel signals the time being selected. After pressing the "Start/Pause" button, the machine signals the time remaining to the start of the cycle. If the door is opened, press the "Start/Pause" button once the door has been closed.
-  **Rapid**
Enables quicker drying.
-  **FreshCare+**
If laundry is left inside of the drum once the cycle has ended, it can be subjected to bacterial proliferation. This option helps to prevent this from happening by controlling the temperature and gently rotating the drum. This will continue for up to 6 hours after the end of the cycle. This setting will remain in the memory of the previous cycle. If this is used alongside Start Delay, a crease treatment will be performed during this phase by periodic rotations of the drum.
-  **Key lock**
This option makes all machine controls inaccessible, except the "On/Off" button. When the machine is on:
- to activate the option, keep the button pressed until the machine signals that the option has been enabled.
 - to disable the option, keep the button pressed until the machine signals that the option has been disabled.
- This option remains in memory if selected in previous drying.
-  **Cycle end**
This option activates a prolonged buzzer at the end of the cycle. Enable it if you are not sure to hear the normal sound at the end of the cycle. This option remains in memory if selected in the previous drying.
-  **Mute**
This option turns off all sounds of control panel. Only warnings remain active.
- to activate the option, keep the button pressed until the indicator goes on.
 - to disable the option, keep the button pressed until the indicator goes off.
-  **High heat**
It improves the drying capacity. Option suitable for drying tough garments, it is used with timed cycles.
-  **Anti tangle**
This option performs a special drum movement that reduces tangling and knotting of your clothes. It gives best results when used with smaller loads.
-  **Gentle**
Enables a more gentle treatment of the laundry by reducing the drying temperature.

CARE AND MAINTENANCE

WARNING: unplug the dryer during the cleaning and maintenance procedures.

Emptying the water tank after each cycle (see Fig. A).

Pull the container out of the dryer and empty it into a sink or other suitable drain, then place it back properly. Do not use the dryer without having inserted the container back in place.

Cleaning the door filter after each cycle (see Fig. B).

Pull the filter out and clean it by removing the lint from the filter surface under running water or using a vacuum cleaner. For optimal performance, dry up the filter before inserting it back in place.

Do not use the dryer without having reinserted the filter in place.

Remove the door filter as described below:

1. Open the door and pull the filter upwards.
2. Open the filter and remove the lint from all its parts. Replace the filter correctly making sure it is fully seated.

Cleaning the bottom filter when the relevant indicator turns on (see Fig. C).

Pull the filter out and remove the lint from its surface by washing it under running water or by using a vacuum cleaner.

However, it is advisable to clean this filter after each cycle to optimise drying performance.

Do not use the dryer without having reinserted the filter in place.

Remove the bottom filter as described below:

1. Open the bottom cover.
2. Take the handle and pull the filter out.
3. Open the rear side of the filter and remove the lint from the inner surface of the mesh.
4. Clean the filter chamber avoiding the direct contact with the fins.
5. Close the rear side of the filter and place it back by checking it is perfectly integrated into its seat.
6. Lower the filter handle and close the bottom cover.
7. Make sure the air intake is free.

The filters are essential parts for drying. They are intended to collect the lint formed during the drying process. In case of clogged filters, the air flow inside the dryer would be seriously affected: the drying times would be longer, the energy consumption would increase and the dryer could be damaged. If these procedures are not carried out properly, the dryer may not start.

Cleaning the tumble dryer

- The external metal, plastic and rubber parts can be cleaned with a damp cloth.
- Clean the front air intake grille regularly (every 6 months) with a vacuum cleaner to remove any lint, fluff or dust deposits. Furthermore, remove any lint deposits from the filters area, using a vacuum cleaner every so often.
- Do not use solvents or abrasives.

TRANSPORT AND HANDLING

Never lift the dryer by holding it at the worktop.

1. Unplug the dryer.
2. Remove the water from the water tank completely.
3. Make sure that door and water tank are properly closed.
4. If the drain hose is connected to your drainage system, re-connect it to the back of the dryer (see "Installation" section in the Safety Instruction guide).

Power consumption			
off-mode (Po) - Watts			0.42
left-on mode (Pl) - Watts			2.00
Programs	Kg	kWh	Minutes
Eco* ◁	9	2.13	211
Eco ◁	4.5	1.19	131
Synthetics	4	0.73	95

*This is the reference programme for the energy label and suitable to dry normal wet cotton laundry. This is the most efficient programme in terms of energy consumption for drying wet cotton laundry. (Standard/Default starting configuration).

Heat Pump System

The heat pump contains fluorinated greenhouse gases, contained in a hermetically sealed unit. This sealed unit contains 0.18 kg of the R134a gas. GWP = 604 (1 t CO₂).

PRODUCT DESCRIPTION

1. Water Tank
2. Air Intake
3. Bottom filter
4. Door filter

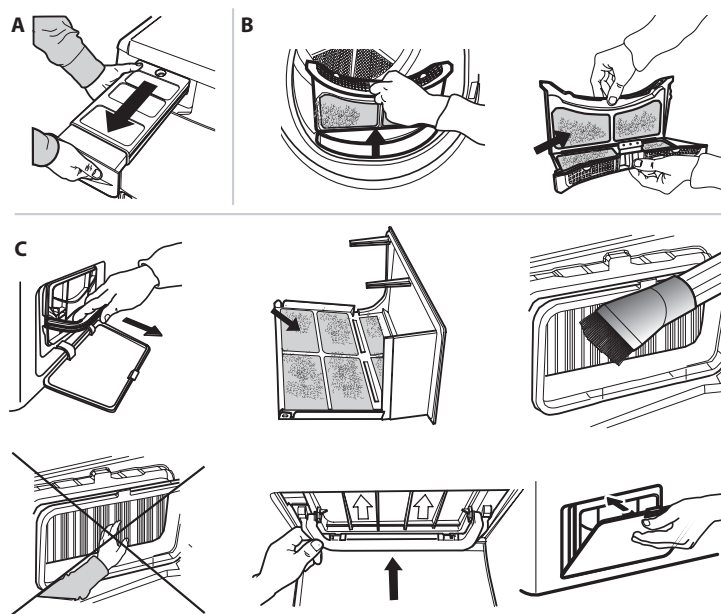
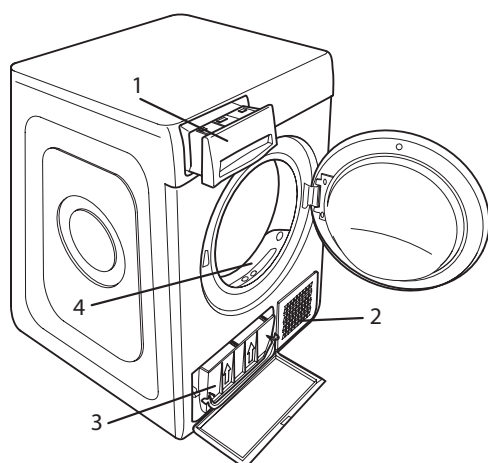

Before contacting the After-sales Service, refer to the table below. Often the malfunctions are minor and can be solved in few minutes.

Malfunction	Possible cause	Solution
The tumble dryer does not turn on.	The plug is not inserted into the socket.	Insert the plug into the socket.
	The plug is faulty.	Try to plug another appliance in the same socket. Do not use connecting electrical devices to the socket, such as adapters or extensions.
	A power failure occurred.	Wait for the power supply to be restored and switch the fuse on again if necessary.
The tumble dryer does not start.	The door has not been closed properly.	Close the door.
	A time delay was set to the start of the cycle.	For machines equipped with this function: wait for the set delay to end or switch the machine off to reset it. Refer to the Options section.
	The "Start/Pause" button was not pressed in order to start the programme.	Press the "Start/Pause" button.
	The Key Lock function was enabled (for machines equipped with this option).	Refer to the Options section. If Key Lock was selected, disable it. Switching the machine off will not disable this option.
Garments are wet at cycle completion.	Small load.	The automatic programme has not sensed the required final moisture so that the dryer completes the programme and stops. If this happens simply select an additional short period of drying or select Extra Dry option if available.
	Large loads or heavier fabrics.	Dryness levels can be modified to the specific dryness desired. Extra Dry is recommended for ready to wear items.
The drying times are very long.	An appropriate maintenance was not carried out.	Refer to the Care & Maintenance section and perform the operations described.
	The programme, the time and/or the drying level set are not suitable for the type and the amount of load inserted into the dryer.	Refer to Programmes and Options sections to find the programme and options most suitable for the type of load.
	The garments are too wet.	Carry out a washing cycle with higher spin speed to remove as much water as possible.
	The dryer may be overloaded.	Refer to the Programmes section to check the max load for each programme.
	Room temperature.	The drying time may be longer if the room temperature falls outside the 14–30°C range.
The programme did not end.	A power failure occurred might have occurred.	In case of power failure, it is necessary to press the "Start/Pause" button to restart the cycle.
Lights on or flashing		
Water tank	The water tank is full.	Empty the water tank. Refer to the Care & Maintenance section.
Door filter	Failure of the air flow necessary for machine operation.	Clean the door filter and check whether air intake is free. Carrying out these operations improperly may cause damages. Refer to Care & Maintenance section.
Bottom filter*	The bottom filter requires cleaning.	Clean the bottom filter. Refer to Care & Maintenance section.
DEMO The cycle lasts few minutes.	The dryer is in DEMO mode. The DEMO indicator is on.	Disable the DEMO mode. The following actions must be carried out in sequence, without breaks. Switch the machine on and then switch it off again. Press the Start/Pause button until the buzzer is heard. Switch the machine on again. The "DEMO" indicator flashes and then turns off.
The presence of wrench symbol signals a malfunction.	The machine sensors detected a failure.	Switch the dryer off and unplug it. Open the door immediately and pull laundry out, to allow the heat to dissipate. Wait for about 15 minutes. Reconnect the dryer to the power supply, load the laundry and restart the drying cycle. If the problem still occurs, contact the After-Sales Service Centre and communicate the letters and digits flashing on the display. For instance: F3 and E2.

*Note: some models are auto-cleaning and not equipped with bottom filter. Please refer to the Care & Maintenance section.



Policies, standard documentation, ordering of spare parts and additional product information can be found by:

- Visiting our website docs.whirlpool.eu and parts-selfservice.whirlpool.com
- Using QR Code
- Alternatively, **contact our After-sales Service** (See phone number in the warranty booklet). When contacting our After-sales Service, please state the codes provided on your product's identification plate.





БЛАГОДАРИМ ВИ, ЧЕ ЗАКУПИХТЕ ПРОДУКТ НА WHIRLPOOL.

За да получавате по-пълно съдействие, регистрирайте Вашия уред на www.whirlpool.eu/register

Преди да използвате уреда, прочетете внимателно инструкциите за безопасност.

КОНТРОЛЕН ПАНЕЛ

- 1 Бутон Включ./Изключ. (Нулиране, ако се натисне и задържи)
- 2 Бутон за избор програми
- 3 Старт/Пауза

Клавиши Опции*

- 4 Край на програмата
- 5 Висока температура
- 6 Без намачкване (Безшумно ако се натисне и задържи)
- 7 Степен изсуш.
- 8 Отложен старт
- 9 Време за сушене
- 10 Кратка (Заклучване ако се натисне и задържи)
- 11 Деликатно
- 12 FreshCare+

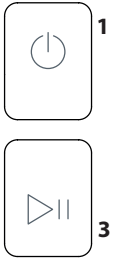
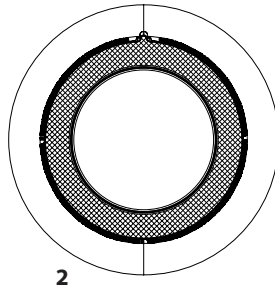

*Забележка: някои модели може да имат разширена формулировка вместо икони.

ИНДИКАТОРИ☀️ **Степен изсуш.:** ☀️ за гладене - 👕 За закачалка - 🧺 За гардероб - 🧺 Екстра сухо🌙 **Фази на цикъла:** ☀️ Сушене - 🌙 Охлаждане - 🕒 Край на прог🚰 **Изпразнете резервоара за вода** - 🧼 **Почистете филтъра на вратичката** - 🧼 **Почистете долния филтър**Вижте раздела за отстраняване на неизправности: 🛠️ **Повреда:** Обадете се на Обслужващия сервис. - DEMO **Режим ДЕМО****УПОТРЕБА ЗА ПРЪВ ПЪТ**

Уверете се че водният резервоар е поставен правилно. Уверете се че маркучът за източване от задната страна на сушилнята е закрепен правилно към водния резервоар на сушилнята или към домашната Ви система канализационни отпадъци.

Сушилнята трябва да бъде монтирана в помещение с температурен диапазон между 5° C и 35° C, за да се гарантира правилното функциониране.

Предупреждение! Преди да използвате сушилнята, трябва да я оставите в изправено положение поне 6 часа.

ВСЕКИДНЕВНА УПОТРЕБА

Вашата машина ще работи НАЙ-ДОБРЕ, ако спазвате следните съвети:

- **запомнете да изпразвате вашия резервоар за вода след всеки цикъл на сушене.**

- **запомнете да почиствате филтрите си след всеки цикъл на сушене.**

Обърнете се към раздел Грижи и поддръжка.

1. Вкарайте изсушителя в електрически контакт.
2. Отворете вратата и заредете дрехите; винаги се обръщайте към инструкциите върху етикетите на дрехите и макс. тегла, указани в раздела с програми. Изпразнете джобовете. Уверете се, че дрехите не се улавят между вратата и/или филтъра на вратата. Не зареждайте дрехи, които са много мокри. Не сушете големи, много обемисти дрехи.
3. Затворете вратата.
4. Натиснете бутона "Вкл/Изкл".
5. Изберете най-подходящата програма за типа тъкани в това зареждане.
6. Изберете опциите, ако е нужно.
7. Натиснете бутона "Старт/Пауза" за започване на сушенето.
8. В края на цикъла на сушене ще прозвучи зумер. Индикатор върху контролния панел сигнализира за края на цикъла. Изтеглете товара незабавно, за да предотвратите формиране на намачквания по прането.
9. Изкл машината чрез натискане на бутона "Вкл/Изкл", отворете капака и изтеглете дрехите. Ако машината не се изключи ръчно, след около четвърт час след края на цикъла, устройството се изключва автоматично за пестене на енергия. Имайте предвид, че някои програми/опции са според системата "Без Намачкване". Това значи, че за няколко часа след края на цикъла на сушене барабанът се върти на редовни интервали за предотвратяване на намачкването. В случай на спиране на тока е необходимо да натиснете бутона "Старт/Пауза" за рестартиране на цикъла.

ОТВАРЯНЕ НА ВРАТИЧКАТА ПО ВРЕМЕ НА ЦИКЪЛ

Прането може да се провери докато цикълът на сушене работи и дрехите, които са вече сухи, могат да се извадят, докато сушенето продължава за останалите. След затваряне на вратата натиснете бутона "Старт/Пауза" за възобновяване на работата на машината. Задръжте вратата отворена до края на цикъла за пестене на време и енергия.

ЕТИКЕТИ С УКАЗАНИЯ ЗА НАЧИНА НА ПРАНЕ

Преглеждайте етикетите на дрехите си особено когато ги сушите за първи път. Следните символи са най-често срещани:

- Подходящо за сушилня.
- Да не се суши в сушилня.
- Да се суши при висока степен на нагряване.
- Да се суши при ниска степен на нагряване.



ПРОГРАМИ

Продължителността на тези програми зависи от количеството, от типа на тъканите, скоростта на центрофугата, използвана в пералната машина, и от други допълнително избрани опции.

В моделите с дисплей, на контролния панел се показва продължителността на циклите. Оставашото време е постоянно наблюдавано и модифицирано по време на цикъла на сушене, за да се покаже възможно най-добрата оценка. Възможност, която можете да използвате - ако всичкото Ви пране на автоматичните цикли е постоянно не толкова сухо или по-сухо, отколкото бихте желали, можете да увеличите или намалите степента на изсушаване с помощта на специфичната възможност.

 **Еко** **Макс. Тегло***
Стандартна програма за памук, подходяща за сушене на нормално влажно памучно пране. Най-ефикасната програма по отношение на потребление на енергия за сушене на памучно пране. Стойностите на енергийния етикет са въз основа на тази програма.

ЗАБЕЛЕЖКА: За оптимална енергийна ефективност този цикъл по подразбиране се задава на ниво "За гардероб". За по-високо ниво на изсушаване препоръчваме да използвате цикъла Памук.

 **Памучни** **Макс. Тегло***
Цикъл, подходящ за сушене на всички видове памук, готови за поставяне в шкафа.

 **Микс** **kg 4**
Тази програма е идеална за сушене заедно на памучни и синтетични тъкани.

 **Спално бельо** **Макс. Тегло***
За сушене на спално бельо от памук.

 **Олекотени завивки**
За сушене на обемни дрехи, като единични пухени завивки.

 **Ризи** **kg 3**
Тази програма е подходяща на ризи от памук или смес от памук и синтетика.

 **Дънки** **kg 3**
За сушене на дънки и дънкови, устойчиви памучни дрехи, като панталони и якета.

 **Лесно гладене**
Този цикъл облекчава влакната, като така прави сгъването и гладенето по-лесни. Подходящ за малки товари с пара или сух памук и памучни смеси. Не използвайте при още мокри дрехи.

 **Освежаване**
Кратка програма, подходяща за освежаване на тъкани и облекла чрез вкаран чист въздух. Не използвайте с дрехи, които са още мокри. Може да се използва при всякакъв размер на товара, но е по-ефективен при малки товари. Цикълът отнема около 20 минути.

 **Бързо 30'** **kg 0.5**
За сушене на памучни облекла, центрофугирани на високи обороти в пералнята.

 **Спортни** **kg 4**
За сушене на спортни дрехи, синтетични или от смесен памук.

 **Коприна** **kg 0.5**
Деликатно сушене на копринени тъкани.

 **Вълна** **kg 1**
За сушене на вълнени дрехи. Препоръчително е дрехите да се обръщат преди сушене. Оставете по-дебелите ръбове, които са все още влажни, да изсъхнат естествено.

 **Деликатни** **kg 2**
За сушене на деликатни изделия, които трябва да се обработват внимателно.

 **Синтетични** **kg 4**
За сушене на пране от изкуствени влакна.

***МАКС. ТЕГЛО 9 Kg (Сух товар)**

ОПЦИИ

Тези бутони ви позволяват да персонализирате избраната програма според персоналните изисквания. Не всички опции са налични за всички програми. Някои опции могат да са несъвместими с тези, които сте настроили преди това; ако е така, ще бъдете предупредени от зумера и/или мигащите индикатори. Ако опцията е налична, индикаторът за опция ще остане включен. Програмата може да запази някои избрани опции в предишни цикли на сушене.

 **Степен изсуш.**
натиснете няколкократно съответния бутон, за да получите различна степен на остатъчната влажност на прането. Индикатор показва степента, която избирате.

 **За гладене:** много деликатно сушене. Дрехите ще се гладят по-лесно веднага след цикъла.

 **За закачалка:** ниво, предназначено за деликатни дрехи; готови за закачане.

 **За гардероб:** прането е готово за сгъване и прибиране в гардероба.

 **Идеално сухи:** използва се за дрехи, готови за обличане след края на цикъла.

 **Време за сушене**
Тази опция Ви позволява да изберете продължителността на сушенето. Натиснете няколко пъти съответния бутон, за да настроите желаното време за сушене. Индикатор на контролния панел показва избраното време.

 **Отложен старт**
Тази опция ви позволява да зададете по-късно началото на програмата. Няколкократно натиснете съответния бутон, за да получите желаното закъснение. След достигане на максималното време за избор, натискането на бутона отново, задава опцията. Индикатор на контролния панел показва времето, което избирате. След натискане на бутона за старт/пауза: машината сигнализира за оставащото време до стартиране на цикъла. Ако вратата се отвори след затваряне, бутонът за старт/пауза трябва да бъде натиснат отново.

 **Кратка**
Позволява по-бързо сушене.

 **FreshCare+**
Ако прането остане в барабана след завършване на цикъла, то може да се подложи на бактериално замърсяване. Тази опция помага за предотвратяване на това при контролиране на температурата и внимателно въртене на барабана. Това ще продължи за до 6 часа след края на цикъла. Тази настройка ще остане в паметта на предишния цикъл. Ако това се използва заедно със Забавен старт, третиране срещу намачкване ще се извърши по време на тази фаза чрез периодични въртенета на барабана.

—O Заклучване
Тази опция прави всички командни механизми на машината недостъпни, с изключение на бутона "Включване/Изключване".
При включена машина:

- еза да активирате опцията, задръжте бутона натиснат, докато машината не сигнализира, че опцията е активирана.
 - за да деактивирате опцията, задръжте бутона натиснат, докато машината не сигнализира, че опцията е деактивирана.
- Тази опция, ако е избрана при предишното сушене, остава в паметта.

 **Край на програмата**
Тази опция активира един удължен звуков сигнал в края на програмата. Активирайте я, ако не сте сигурни, че чувате нормалния звук за края на програмата. Тази опция, ако е избрана при предишното сушене, остава в паметта.

 **Безшумно**
Тази опция позволява да се изключат звуковите сигнали на контролния панел. Алармите за неизправност остават активни:

- за да активирате опцията, задръжте бутона натиснат, докато съответният индикатор светне.
- за да деактивирате опцията, задръжте бутона натиснат, докато съответният индикатор изгасне.

Висока температура

Подобрява капацитета на сушене. Опция, подходяща за сушене на устойчиви дрехи, използва се с цикли с време.

Без намачкване

Тази опция извършва специално движение на барабана, което намалява усукването и завръзването на вашите дрехи. Тя дава най-добри резултати при използване с по-малки товари.

Деликатно

Позволява по-нежно третиране на прането, като намалява температурата на сушене.

ГРИЖИ И ПОДДРЪЖКА

ПРЕДУПРЕЖДЕНИЕ: откачете сушилнята по време на процедурата по почистване и поддръжка.

Изпразване на резервоара за събиране на вода след всеки цикъл (виж фигура А).

Извадете резервоара за събиране на вода от сушилнята и го изпразнете в мивка или друг канал, след което го поставете отново правилно. Не използвайте сушилнята, преди да поставите отново контейнера на място.

Почистване на филтъра на вратите след всеки цикъл (виж фигура Б).

Извадете филтъра и го почистете, като отстраните остатъците от мъх от повърхността на филтъра, измийте го под течаща вода или го отстранете с прахосмукачка. За оптимална работа изсушете всички филтри, преди да ги поставите отново.

Не използвайте сушилнята, преди да поставите филтъра на място.

Как да премахнете филтъра на вратичката:

1. Отворете вратичката и издърпайте филтъра нагоре
2. Отворете филтъра и почистете всичките му части от мъх. Поставете го отново правилно; уверете се, че филтърът е напълно изравнен с уплътнението на сушилнята.

Почистване на долния филтър, когато съответният индикатор е включен (виж фигура С).

Извадете филтъра и го почистете, като отстраните остатъците от мъх от повърхността на филтъра, като го измиете под течаща вода или го почистете с прахосмукачка. Препоръчва се обаче филтърът да се почисти след всеки цикъл, за да се оптимизира качеството на сушенето. **Не използвайте сушилнята, преди да поставите филтъра на място.**

Как да премахнете долния филтър:

1. Отворете долната вратичка.
2. Хванете дръжката и издърпайте долния филтър.
3. Отворете задната стена на филтъра и отстранете мъх от вътрешността на мрежичката.
4. Почистете камерата на долния филтър, като избягвате директния контакт с пластините.

ОПИСАНИЕ НА ПРОДУКТА

1. Резервоар за вода
2. Отвор за въздух
3. долен филтър
4. Филтър на вратичката

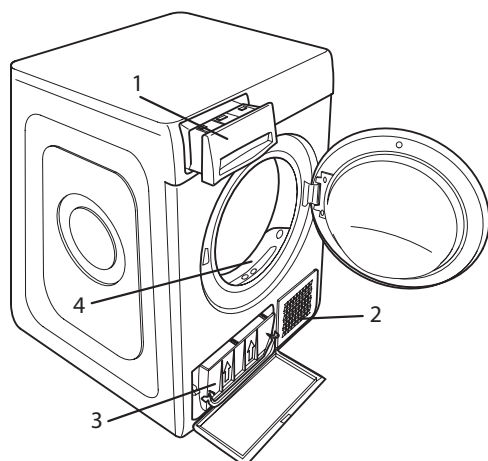

5. Затворете задната стена на долния филтър и го поставете отново, като проверите дали е напълно влязъл на мястото си.
6. Спуснете дръжката на филтъра и затворете долната вратичка.
7. Уверете се, че отвора за въздуха е свободен.

Филтрите са основни компоненти на сушенето. Тяхната функция е да събират мъх, който се образува по време на сушенето. Ако филтрите се запушат, въздушният поток вътре в сушилнята ще бъде сериозно нарушен: времето за изсушаване се удължава, консумира се повече енергия и може да настъпи повреда в сушилнята. Ако тези операции не се извършват правилно, сушилнята може да не стартира.

Почистване на сушилнята

- Външните метални, пластмасови и гумени части могат да се почистват с влажен парцал.
- Почиствайте редовно предната въздушна решетка (на всеки 6 месеца) с прахосмукачка за отстраняване на влакна, власинки или прах. Допълнително отстранявайте влакната от зоните на филтъра с прахосмукачка от време на време.
- Не използвайте разтворители или абразиви.

ТРАНСПОРТИРАНЕ И БОРАВЕНЕ

Никога не повдигайте сушилнята чрез хващане за горната страна.

1. Откачете сушилнята.
2. Изкарайте напълно водата от резервоара за вода.
3. Проверете дали вратичката и резервоарът за вода са добре затворени.
4. Ако маркучът за източване е свързан с канализационната система, закрепете го от задната страна на сушилнята отново (вж. Ръководството за монтаж).

Разход на електроенергия			
Начин: изключена (Po) - Watt			0.42
Начин: оставена включена (PI) - Watt			2.00
Програми	Kg	kWh	Минuti
Еко* <input type="checkbox"/>	9	2.13	211
Еко <input type="checkbox"/>	4.5	1.19	131
Синтетични	4	0.73	95

* Референтна програма за енергийния етикет, в който се уточнява, че тя е подходяща за сушене на нормално влажно памучно пране и че това е най-ефективната програма за сушене на нормално влажно памучно пране по отношение на консумацията на енергия. (Стандартна позиция/начална).

Система за Термопомпа

Термопомпата съдържа парникови газове, съдържащи се в херметично затворен възел. Тази запечатана система съдържа 0.18 kg газ R134a. GWP = 604 (1 t CO₂).

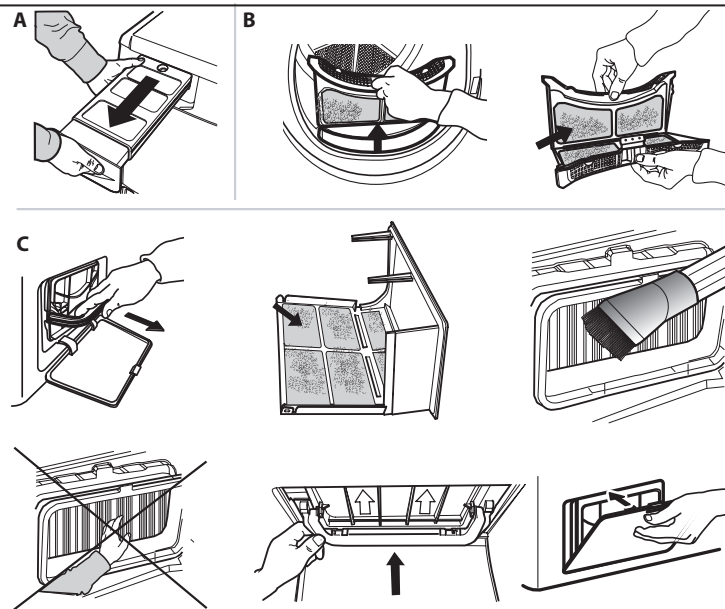

В случай на неизправност, преди да се свържете със Сервиза, проверете таблицата по-долу. Аномалиите често са незначителни и могат да бъдат разрешени след няколко минути.

Аномалия	Вероятна причина	Решение
Сушилнята не се включва.	Щепселът не е поставен в контакта на захранването.	Вкарайте щепсела в контакта на захранването.
	Контактът е повреден.	Опитайте да свържете друг уред в същия контакт. Не използвайте електрически устройства за свързване към контакта, като разклонители или удължители.
	Прекъсване на електрическата енергия.	Изчакайте електрозахранването да се възстанови и отново включете предпазителя, ако е нужно.
Сушилнята не стартира.	Вратата не е правилно затворена.	Затворете вратата.
	Зададен е късен старт на цикъла.	При сушилни с тази функция: изчакайте края на зададеното закъснение или изключете машината, за да я нулирате. Консултирайте се с раздел Опции.
	Бутонът Старт/Пауза не е натиснат, за да стартирате програмата.	Натиснете бутона Старт/Пауза.
Прането е влажно при завършване на цикъла.	При уреди, оборудвани с функцията за заключване на клавишите, е включена тази опция.	Обърнете се към раздел Опции. Ако е избрано Заключване бутони, деактивирайте го. Изключването на машината няма да деактивира тази опция.
	Малко зареждане.	Автоматичната програма не е усетила необходимата в края влага и сушилнята завършва програмата и спира. Ако това се случи, просто изберете допълнителен кратък период на сушене или изберете опцията extra dry, ако е налична.
Времето за сушене е много дълго.	Слагате повече дрехи за пране или по-тежки тъкани.	Степента на изсушаване може да бъде променена в зависимост от желаното конкретно изсушаване. За готови за носене дрехи се препоръчва "Идеално сухи".
	Не е извършена адекватна поддръжка.	Консултирайте се с раздел Грижи и поддръжка и изпълнете описаните операции.
	Програмата, времето и/или степента на сушене, които са зададени, не са подходящи за вида или количеството, поставено в сушилнята.	Консултирайте се с раздел "Програми и опции", за да намерите програмата и най-подходящите опции за вида натоварване.
	Дрехите са прекалено мокри.	Изпълнете един цикъл на пране с по-висока скорост на центрофугиране, за да елиминирате колкото е възможно повече вода.
	Сушилнята може да е претоварена.	Консултирайте се с раздел програми, за да проверите максималното натоварване за всяка програма.
Програмата не е свършила.	Температура на помещението.	Времето за сушене може да бъде по-дълго, ако температурата в помещението е извън диапазона 14 – 30° C.
Програмата не е свършила.	Възможно е да е имало прекъсване на захранването.	В случай на прекъсване на захранването, натиснете бутона Старт/Пауза, за да рестартирате цикъла.

Индикаторите светят или мигат

Резервоар за вода	Резервоарът за вода е пълен.	Изпразнете резервоара за вода. Консултирайте се с раздел Грижи и поддръжка.
Филтър на вратичката	Аномалия във въздушния поток, необходим за работата на машината.	Почистете филтъра на вратичката и проверете дали отвора за въздух е свободен. Ако тези операции не се извършват правилно, сушилнята може да се повреди. Консултирайте се с раздел Грижи и поддръжка.
Долен филтър*	Долният филтър трябва да се почисти.	Почистете долния филтър. Консултирайте се с раздел Грижи и поддръжка.
РЕЖИМ DEMO Цикълът трае няколко минути.	Сушилнята е в режим DEMO. Индикаторът DEMO свети.	Премахнете режима DEMO. Следните действия трябва да се извършват последователно без паузи. Включете и изключете машината. Натиснете бутона Старт/Пауза, докато чуете звуков сигнал. Отново включете машината. Индикаторът "DEMO" мига и после изгасва.
Наличието на символа гаечен ключ показва аномалия.	Сензорите на машината са открили някаква аномалия.	Изключете сушилнята и я изключете от захранването. Отворете веднага вратата и извадете прането, за да може топлината да се разсее. Изчакайте около 15 минути. Свържете отново сушилнята към захранването, заредете прането и рестартирайте цикъла на сушене. Ако проблемът продължава, свържете се с Обслужващия сервиз и съобщете буквите и цифрите, които мигат на дисплея. Например, F3 и E2.

*Забележка: някои модели са самопочистващи се; не са оборудван с долен филтър, консултирайте се с раздел Грижи и поддръжка.



Фирмени политики, стандартна документация, поръчка на резервни части и допълнителна информация за продукти можете да намерите на:

- Посетите нашия уебсайт docs.whirlpool.eu и parts-selfservice.whirlpool.com
- Използвайте QR кода
- Като алтернатива можете да се свържете с отдела за следпродажбено обслужване (вижте телефонния номер в гаранционната книжка). При контакт с отдела за следпродажбено обслужване на клиенти съобщавайте кодовете, посочени на заводската табелка на Вашия уред.

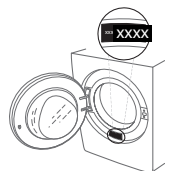



DĚKUJEME VÁM, ŽE JSTE SI ZAKOUPILI VÝROBEK ZNAČKY WHIRLPOOL.
Přejete-li si získat plnou podporu, zaregistrujte svůj výrobek na www.whirlpool.eu/register



Před použitím spotřebiče si pečlivě přečtěte Bezpečnostní pokyny.

OVLÁDACÍ PANEĽ

- 1 Zapnuto/Vypnuto (při dlouhém stisku: Reset)
- 2 Programátor
- 3 Start/Pauza

Tlačítka možností*

- 4 Konec cyklu
- 5 Vysoká teplota
- 6 Anti tangle (při dlouhém stisku Mute)
- 7 Úroveň sušení
- 8 Odložený start
- 9 Časované sušení
- 10 Rychlé (při dlouhém stisku Zámek tlačítek)
- 11 Jemné
- 12 FreshCare+

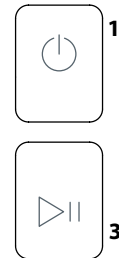
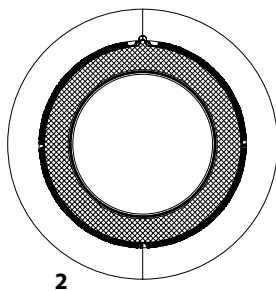

*Poznámka: u některých modelů mohou být použity místo ikon plné texty.

UKAZATELE

Úroveň sušení: ☀ Sušení k žehlení - 👤 Na ramínko - 📦 Sušení k uložení - 📦 Extra Sušení

Fáze cyklu: ☀ Sušení - 🌬 Chlazení - ⌛ Konec cyklu

🚰 Vyprázdněte nádobu na vodu - 🌐 Vyčistěte dveřní filtr - 📄 Vyčistěte spodní filtr

Viz oddíl Problémy a jejich řešení: 📞 **Závada:** Zavolat servis - DEMO **Demo režim**

PRVNÍ POUŽITÍ

Zkontrolujte, zda je nádrž na vodu správně zasunuta. Ujistěte se, že je odpadní hadice na zadní straně sušičky správně upevněna, a to buď k nádrži na vodu, nebo ke kanalizačnímu systému.

Sušičku je třeba instalovat do místnosti s teplotou v rozsahu 5 až 35 °C, aby byl zajištěn její řádný provoz.

Před použitím vaší sušičky se ujistěte, že stála ve svislé poloze nejméně 6 hodin.

OTEVŘENÍ DVEŘÍ BĚHEM PRACOVNÍHO CYKLU

Prádlo lze v průběhu cyklu kontrolovat a suché kusy vyjmout, zatímco se zbytek dál suší. Po zavření dvířek stisknete tlačítko „Zapnout/Vypnout“ a spotřebič bude pokračovat. Pro potřeby šetření energií i časem nechte dvířka zavřená až do konce cyklu.

BĚŽNÉ POUŽÍVÁNÍ

Budete-li se řídit těmito pokyny, docílíte MAXIMÁLNÍCH výsledků:

- **nezapomeňte po každém cyklu sušení vyprázdnit zásobník vody.**

- **nezapomeňte po každém cyklu sušení vyčistit filtry.**

Viz část Údržba a čištění.

1. Zapojte sušičku do zásuvky.
2. Otevřete dvířka a vložte prádlo; Vždy se řiďte pokyny na cedulkách oděvů a pokyny ohledně maximální kapacity daného programu. Vyprázdněte kapsy. Ujistěte se, že se vám prádlo nezaseklo mezi dvířky a/nebo ve filtru dvířek. Nevkládejte věci, ze kterých odkapává voda. V sušičce nesušte velké, nadrozměrné předměty.
3. Zavřete dvířka.
4. Stiskněte tlačítko "Zapnout/Vypnout".
5. Zvolte nejvhodnější program pro druh látky, ze které je dané oblečení.
6. V případě potřeby si vyberte z možností.
7. Sušení spusťte tlačítkem "Start/Pauza".
8. Po skončení sušicího cyklu zapipá zvukové znamení. Indikátor na ovládacím panelu značí konec cyklu. Prádlo ihned vyjměte, aby se nepomačkalo.
9. Stroj vypněte stisknutím tlačítka "Zapnout/Vypnout", otevřete dvířka a vyndejte oblečení. Pokud spotřebič nevypnete ručně, zhruba čtvrt hodiny po konci cyklu se kvůli šetření energie vypne automaticky.

Některé programy/možnosti jsou v souladu se systémem "Proti pomačkání". Znamená to, že po několika hodinách po skončení sušicího cyklu se buben v pravidelných intervalech otáčí, aby se zabránilo pomačkání.

V případě výpadku proudu je nutné stisknout tlačítko "Zapnout/Vypnout" a cyklus tak restartovat.

VISAČKY NA PRÁDLE

Zkontrolujte visačky na prádle, zejména při jeho prvním vložení do sušičky. Níže uvádíme nepoužívanější symboly:

- Může se sušit v sušičce.
- Nesušit v sušičce.
- Sušit při vysoké teplotě.
- Sušit při nízké teplotě.

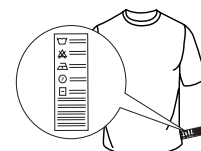

PROGRAMY

Doba trvání těchto programů závisí na množství náplně, na typu textilu, rychlosti odstředivky, která byla použita při praní a od dalších zvolených možností. **U modelů s displejem se čas trvání cyklů zobrazuje na ovládacím panelu.** Čas zbývající do konce se během cyklu sušení nepřetržitě monitoruje a aktualizuje, aby se zobrazoval co nejpřesnější odhad. Možnost použití – Pokud u automatických cyklů bývá všechno vaše prádlo sušší nebo vlhčí, než požadujete, pomocí speciální funkce můžete stupeň vysušení zvýšit nebo snížit.

Eco **kg Max***

Standardní program na bavlnu vhodný k sušení normálně mokrého bavlněného prádla. Z hlediska spotřeby energie nejefektivnější program k sušení normálně mokrého bavlněného prádla. Hodnoty na energetickém štítku vycházejí z tohoto programu.

POZNÁMKA: Aby bylo zajištěno optimální využití energie, je tento cyklus v rámci výchozího nastavení nastaven na úroveň „Sušení k uložení“. Pro vyšší stupeň usušení doporučujeme použít cyklus Bavlna.

Bavlna **kg Max***

Cyklus je vhodný pro sušení všech druhů bavlněného prádla, které je připraveno k uložení do skříně.

Mix **kg 4**

Tento program je ideální pro sušení bavlněných a syntetických textilií současně, se stupněm sušení usnadňujícím žehlení.

Ložní prádlo **kg Max***

Sušení bavlněného ložního povlečení.

Přikrývky

Pro sušení objemných kusů jako například peřina.

Košile **kg 3**

Tento program je určen pro košile z bavlny nebo směsí bavlny se syntetickými vlákny.

Jeans **kg 3**

Pro sušení bavlněného denimového oblečení a oděvů vyrobených z odolných materiálů typu denim, jako jsou kalhoty či bundy.

Snadné žehlení

Tento cyklus uvolňuje vlákna a usnadňuje tak žehlení a skládání. Vhodné pro menší objemy mokrého i suchého bavlněného prádla či látek s příměsí bavlny. Nepoužívejte na stále mokré oblečení.

Osvěžení

Krátký program určený k regeneraci vláken a textilií studeným vzduchem. Nepoužívejte na ještě vlhké textilie. Může se používat s libovolným objemem náplně, ale nejúčinnější je s malými náplněmi. Cyklus trvá cca 20 minut.

Rychlé 30' **kg 0.5**

K sušení bavlněných textilií po odstředění v pračce na vysokých otáčkách.

Sport **kg 4**

Pro sušení sportovních oděvů vyrobených z umělých vláken nebo bavlny.

Hedvábí **kg 0.5**

Jemné sušení hedvábných oděvů.

Vlna **kg 1**

Pro sušení vlněných textilií. Doporučuje se textil před sušením obrátit naruby. Nejhrubší okraje, které zůstanou vlhké, nechte dosušit přirozeně na vzduchu.

Jemné prádlo **kg 2**

Pro sušení jemných tkanin, které vyžadují šetrné zacházení.

Syntetika **kg 4**

Pro sušení syntetických tkanin.

***MAX. NÁPLŇ 9 Kg (Dосуšení prádla)**

MOŽNOSTI

Těmito tlačítky si můžete přizpůsobit zvolený program na míru podle svých osobních potřeb. Ne všechny možnosti jsou k dispozici pro všechny programy. Některé možnosti nemusí být kompatibilní s těmi, které jste si zvolili dříve; V takovém případě vás na to upozorní zvukový signál a/nebo blikající indikátory. Pokud je možnost k dispozici, zůstane její indikátor rozsvícený. Program může mít zapamatované některé možnosti zvolené v předchozích cyklech.

Úroveň sušení

Úroveň vysušení prádla zvolíte opakovaným tisknutím příslušného tlačítka, až dokud se nenavolí požadovaná úroveň. Ukazatel signalizuje úroveň, která je navolena.

 **Sušení k žehlení:** velmi jemné sušení. Prádlo se bude snadněji žehlit ihned po ukončení cyklu.

 **Na ramínko** míra vysušení určena pro velmi jemné textilie, které se hned vyvěsí.

 **Sušení k uložení:** prádlo bude připraveno k poskládání a uložení do skříně.

 **Extra sušení:** používá se pro oděvy, které se budou oblékat ihned po skončení cyklu.

Časované sušení

Tato možnost nabízí volbu času trvání sušení. Opakovaně tiskněte příslušné tlačítko, dokud se nenavolí požadovaný čas trvání sušení. Ukazatel na ovládacím panelu ukazuje čas, který je právě navolený.

Odložený start

Tato možnost nabízí odklad oproti začátku cyklu.

Opakovaně tiskněte příslušné tlačítko, dokud se nenavolí požadovaný časový odklad. Po dosažení nejvyššího přípustného času další stisknutí tlačítka vede ke zrušení nastavení. Ukazatel na ovládacím panelu ukazuje čas, který je právě navolený. Po stisknutí tlačítka start/pauza: stroj signalizuje čas zbývající do spuštění cyklu. V případě otevření dvířek musíte po jejich zavření zase stisknout tlačítko Start/Pauza.

Rychlé

Umožňuje rychlejší sušení.

FreshCare+

V prádle ponechaném uvnitř bubnu po skončení cyklu se mohou začít šířit bakterie. Tato možnost tomu předchází tím, že hlídá teplotu a jemně otáčí bubnem. Tento režim potrvá přibližně 6 hodin po skončení cyklu. Toto nastavení zůstane mezi uchovanými informacemi o posledním cyklu. Pokud toto použijete společně s odloženým startem, proběhne v této fázi prevence zmačkání formou pravidelného otáčení bubnu.

—O Zámek tlačítek

Tato možnost nabízí zablokování všech ovladačů na zařízení s výjimkou tlačítka Zapnuto/Vypnuto.

Zapnutý stroj:

- Pro aktivaci této možnosti podržte stisknuto tlačítko, dokud stroj nevyšle signál o aktivaci možnosti.
- Pro deaktivaci této možnosti podržte stisknuto tlačítko, dokud stroj nevyšle signál o její deaktivaci. Jestliže byla tato možnost navolena v předchozím sušení, zůstane nastavená v paměti.

Konec cyklu

Tato možnost znamená, že po skončení cyklu zazní dlouhé zvukové znamení. Používá se za předpokladu, že standardní bzučák nebude slyšet. Jestliže byla tato možnost navolena v předchozím sušení, zůstane nastavení v paměti.

Mute

Tato možnost nabízí vypnutí veškeré zvukové signalizace na ovládacím panelu. Aktivní zůstanou pouze hlášení poruch:

- pro aktivaci této možnosti podržte stisknuto tlačítko dokud se nerozsvítí příslušný ukazatel.
- pro deaktivaci této možnosti podržte stisknuto tlačítko dokud příslušný ukazatel nezhasne.

Vysoká teplota

Zlepšuje sušící výkon. Tato možnost je vhodná pro sušení odolných textilií, používá se s časovým programováním cyklů.

Anti tangle

Tato možnost zvolí speciální pohyb bubnu, díky kterému

dochází k menšímu zašmodrchávání a zauzlování oblečení. Nejlépe funguje pro menší objemy prádla.

Jemné

Umožňuje jemnější zacházení s prádlem pomocí snížení teploty sušení.

ÚDRŽBA A ČIŠTĚNÍ

VAROVÁNÍ: při čisticích a údržbářských procedurách sušičku vypojte ze zásuvky.

Vyprázdnění sběrné nádržna vodu po každém sušení (viz obrázek A).

Vyberte nádobku ze sušičky a vyprázdněte ji do umyvadla nebo do jiného vhodného odtoku, následně je vraťte na místo. Sušičku nikdy nepoužívejte bez sběrné nádoby.

Čištění dveřního filtru po každém sušení (viz obrázky B).

Vyjměte filtr a vyčistěte ho od případných usazenin na povrchu tak, že ho umyjete pod tekoucí vodou nebo vyčistíte vysavačem. Pro dosažení optimálního výkonu všechny filtry předtím, než je vložíte zpět na místo, vysušte. **Sušičku nikdy nepoužívejte bez filtru.**

Jak vyjmout dveřní filtr:

1. Otevřete dvířka a vytáhněte filtr směrem nahoru.
2. Otevřete filtr a vyčistěte všechny části od nánosů. Vraťte filtr na místo; ujistěte se, že je řádně osazený na doraz s těsněním sušičky.

Čištění spodního filtru po rozsvícení příslušného ukazatele (viz obrázky C).

Vyjměte filtr a vyčistěte ho od případných usazenin na povrchu tak, že ho umyjete pod tekoucí vodou nebo vyčistíte vysavačem. Nicméně se doporučuje čistit tento filtr po každém sušení, aby byl sušící výkon optimální. **Sušičku nikdy nepoužívejte bez filtru.**

Jak vyjmout spodní filtr:

1. Otevřete spodní dvířka.
2. Uchopte rukojeť a vytáhněte spodní filtr.
3. Otevřete zadní stěnu filtru a odstraňte případné usazeniny z vnitřní plochy sítky.
4. Vyčistěte komoru spodního filtru aniž by jste se přímo dotýkali plíšků.
5. Zavřete zadní stěnu spodního filtru a zasuňte na místo; zkontrolujte přítom, zda dokonale sedí.
6. Posuňte rukojeť filtru dolů a zamkněte spodní dvířka.
7. Ujistěte se, že je otvory pro nasávání vzduchu volný. .

Filtry mají pro sušení zásadní význam. Jejich úlohou je zachytit usazeniny, které se vytvářejí během sušení. Pokud by se filtry ucply, proudění vzduchu sušičkou by bylo značně problematické: prodloužily by se tím čas trvání sušení, vzrostla by spotřeba energie a mohlo by dojít k poškození sušičky. Jestliže se tyto operace nebudou provádět správným způsobem, nebude možné sušičku uvést do chodu.

POPIS PRODUKTU

1. Nádrž na vodu
2. Otvory pro nasávání vzduchu
3. Spodní filtr
4. Dveřní filtr

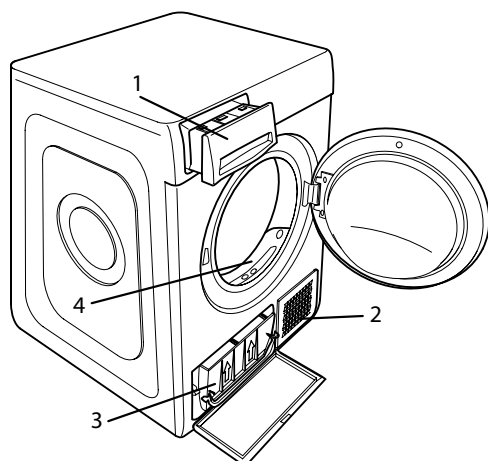

Čištění sušičky

- Vnější kovové, plastové i gumové části lze čistit mokřým hadříkem.
- Přední mřížku pro nasávání vzduchu čistěte pravidelně (každých 6 měsíců) vysavačem, abyste z ní odstranili veškeré žmolky, chomáčky nebo zbytky prachu. Občas také odstraňte vysavačem zbytky žmolků z oblasti filtrů.
- Nepoužívejte rozpouštědla ani abraziva.

PŘEPRAVA A MANIPULACE

Sušičku nikdy nezdvihejte za vrchní část.

1. Odpojte sušičku od sítě.
2. Odstraňte veškerou vodu ze zásobníku.
3. Ujistěte se, že jsou dvířka a zásobník na vodu důkladně uzavřené.
4. Je-li vypouštěcí hadice napojena na kanalizační systém, opětovně ji připevňte na zadní stranu sušičky (viz Průvodce instalací).

Příkon			
Ve vypnutém stavu (Po) - Watt			0.42
V pohotovostním stavu (PI) - Watt			2.00
Programy	Kg	kWh	Minuty
Eco* <input type="checkbox"/>	9	2.13	211
Eco <input type="checkbox"/>	4.5	1.19	131
Syntetika	4	0.73	95
* Referenční program pro energetický štítek, tento program je vhodný pro sušení bavlněného prádla a jedná se o nejučinnější program pro bavlnu z hlediska spotřeby energie. (Počáteční standardní nastavení).			

Instalace s tepelným čerpadlem

Tepelné čerpadlo používá skleníkové plyny, které se nacházejí v hermeticky zaplombované jednotce. V této zaplombované jednotce se nachází 0.18 kg plynu R134a. GWP = 604 (1 t CO₂).

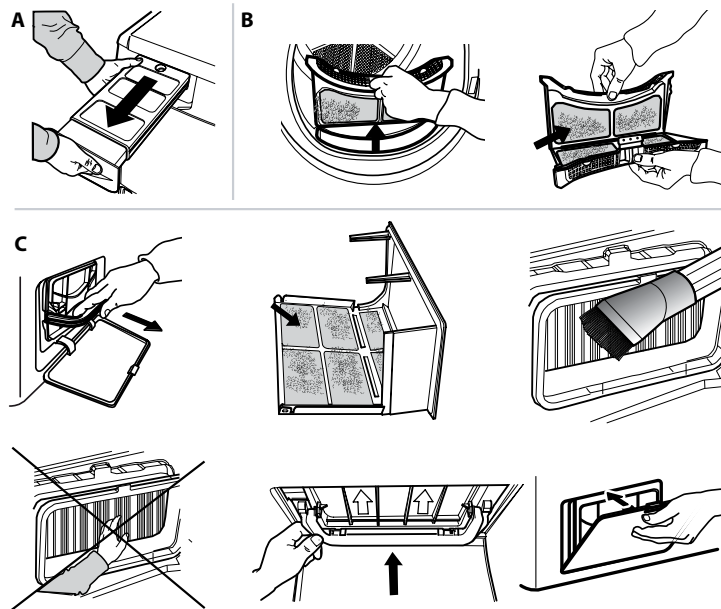

V případě poruchy si ještě předtím, než zavoláte centrum zákaznické podpory, prostudujte následující tabulku. Shledané anomálie jsou často málo závažné a lze je vyřešit během několika minut.

Chyba	Možná příčina	Postup
Sušička se nechce zapnout.	Zástrčka není správně zapojena do elektrické zásuvky.	Zasuňte zástrčku do síťové zásuvky.
	Elektrická zásuvka je vadná.	Pokuste se do stejné zásuvky připojit jiný elektrický spotřebič. Nepoužívejte k připojení do elektrické sítě zařízení jako jsou adaptéry nebo prodlužovačky.
	Došlo k přerušení dodávky elektrického proudu.	Počkejte, než bude obnoven přívod proudu a v případě potřeby opět sepněte pojistky.
Sušička se nechce uvést do činnosti.	Nejsou řádně zavřená dvířka.	Zavřete dvířka.
	Byl navolen odložený start cyklu.	Pro stroje s touto funkcí: počkejte, až uplyne nastavený čas odkladu startu nebo vypněte stroj, aby se nastavení vynulovalo. Přečtěte si oddíl Možnosti.
	Nebylo stisknuto tlačítko Start/Pauza pro spuštění programu.	Stiskněte tlačítko Start/Pauza.
Prádlo je po dokončení cyklu mokré.	Malá náplň.	Automatický program nedetekoval požadovanou konečnou vlhkost a sušička program dokončí a zastaví se. Pokud k tomu dojde, jednoduše vyberte další krátkou dobu sušení, popřípadě vyberte možnost „extra suché“, pokud je tato možnost k dispozici.
	Velké dávky nebo těžší tkaniny.	Stupně vysušení lze měnit podle požadované míry usušení. Možnost „Extra sušení“ se doporučuje pro oblečení, které lze hned oblékat.
Příliš dlouhé časy sušení.	Nebyla provedena potřebná údržba.	Přečtěte si oddíl ÚDRŽBA A ČIŠTĚNÍ a proveďte požadované operace.
	Navolený program, čas a/nebo úroveň sušení nejsou vhodné pro daný typ nebo objem náplně v sušičce.	Přečtěte si oddíl Programy a možnosti, kde si můžete vybrat nejvhodnější program a možnosti pro dané textilie.
	Textilie jsou příliš mokré.	Proveďte prací cyklus s odstředěním ve vysokých otáčkách, aby se vyždímalo co nejvíc vody.
	Příčinou může být přetížení sušičky.	Přečtěte si oddíl Programy, kde zjistíte maximální příslušnou hmotnost náplně pro každý program.
Program nebyl dokončen.	Pokojevá teplota.	Doba schnutí může trvat déle, pokud je pokojová teplota v rozsahu 14–30 °C.
	Mohlo dojít k přerušení dodávky elektrického proudu.	V případě přerušení dodávky elektrického proudu musíte stisknout tlačítko Start/Pauza, aby se cyklus zrestartoval.
Světelné ukazatele		
Nádrž na vodu	Sběrná nádrž na vodu je plná.	Vyprázdněte nádržku na vodu. Přečtěte si oddíl ÚDRŽBA A ČIŠTĚNÍ.
Dveřní filtr	Porucha proudění vzduchu nezbytného pro práci stroje.	Vyčistěte dveřní filtr a zkontrolujte, zda je otvory pro nasávání vzduchu volný. Jestliže se tyto operace nebudou provádět správným způsobem, může se sušička poškodit. Přečtěte si oddíl ÚDRŽBA A ČIŠTĚNÍ.
Spodní filtr*	Spodní filtr se musí vyčistit.	Vyčistěte spodní filtr. Přečtěte si oddíl ÚDRŽBA A ČIŠTĚNÍ.
DEMO Cyklus trvá několik minut.	Sušička je v režimu DEMO. Svítí ukazatel DEMO.	Vypněte režim Demo. Následující operace musí být provedeny po sobě, bez prodlev. Zapněte a následně vypněte stroj. Stiskněte tlačítko Start/Pauza, dokud neuslyšíte zvukové znamení. Opět zapněte stroj. Ukazatel „DEMO“ bliká a potom zhasne.
Symbol anglického klíče označuje poruchu.	Snímače stroje zaznamenaly poruchu.	Vypněte sušičku a odpojte ji od elektrického napájení. Ihned otevřete dvířka a vyložte prádlo, aby se rozptýlilo teplo. Počkejte přibližně 15 minut. Připojte sušičku opět k elektrické síti, naložte prádlo a znovu spusťte cyklus sušení. Jestliže problém přetrvává, kontaktujte centrum zákaznické podpory, kde oznámíte abecedně-číselné kódy, které blikají na displeji. Například F3 a E2.

*Poznámka: některé modely jsou samočisticí; nejsou vybaveny spodním filtrem - přečtěte si oddíl ÚDRŽBA A ČIŠTĚNÍ.



Firemní zásady, standardní dokumentaci, objednávky náhradních dílů a další informace o výrobku získáte:

- návštěvou našeho webu docs.whirlpool.eu a parts-selfservice.whirlpool.com
- pomocí naskenování QR kódu,
- případně **kontaktujte náš poprodejní servis** (telefonní číslo najdete v záručním listě). Při kontaktování našeho poprodejního servisu prosím uveďte kódy na identifikačním štítku produktu.

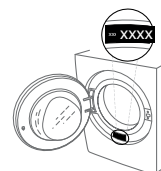



TAK FORDI DU HAR KØBT ET WHIRLPOOL PRODUKT.
 Registrér venligst dit produkt på www.whirlpool.eu/register, for at modtage en mere komplet assistance



Læs sikkerhedsanvisningerne med omhu, før apparatet tages i brug.

BETJENINGSPANEL

- 1 Tænd/Slukket knap (Nulstilling ved langvarigt tryk)
 - 2 Programknap
 - 3 Start/Pause
- Tilvalgsknapper***
- 4 Program slut
 - 5 Høj temperatur
 - 6 Anti-knude (Ludløs ved langvarigt tryk)
 - 7 Indstil tørhed
 - 8 Forsinket start
 - 9 Tidsindstillet tørring
 - 10 Hurtigvask (Tastelås ved langvarigt tryk)
 - 11 Skånsom
 - 12 FreshCare+

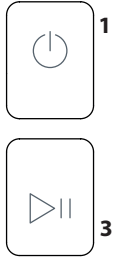
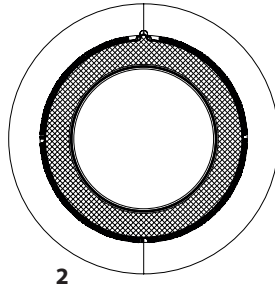

*Bemærk: visse modeller kunne have fuldt ud anførte betegnelser i stedet for ikoner.

INDIKATORER

- Indstil tørhed:** ☀️ Strygetørt - 🧺 Hængetørt - 🏠 Skabstørt - 📦 Ekstra tørt
- Cyklusfase:** ☀️ Tørring - 🧺 Afkøling - ⏸️ Program slut
- Tøm vandtanken - 🌐 Rengør lågens filter - 📄 Rengør bundfilteret**
- Se afsnittet Fejlfinding: 🛠️ **Fejl:** Kontakt service - **DEMO** Demo tilstand

FØRSTEGANGSBRUG

Kontrollér at vandtanken er sat korrekt i. Kontrollér at afløbsslangen på bagsiden af tørretumbleren er fastgjort korrekt, enten til tumblerens vandtank eller til hjemmets spildevandssystem.
 Tørretumbleren skal installeres i et rum med en temperatur mellem 5 °C og 35 °C for at sikre, at den fungerer korrekt. Inden tørretumbleren tages i brug skal man sikre sig, at den har stået i lodret position i mindst 6 timer.

DAGLIG BRUG

- Dette medvirker til at din maskine fungerer BEDST:**
- husk at tømme din vandtank efter hver tørrecyklus.
 - husk at rense dine filtre efter hver tørrecyklus.

Se afsnittet Pleje og Vedligeholdelse.

1. Tilslut tørretumbleren til strømstikket.
2. Åbn døren og kom tøjet i maskinen; overhold altid instruktionerne på tøjmærkaterne, samt den maksimale mængde som er indikeret i programafsnittet. Tøm lommerne. Sørg for at tøjet ikke bliver fastklemt mellem døren og/eller dørfilteret. Du må ikke tørre tøj der er meget vådt. Du må ikke tørre meget store massive enheder.
3. Luk døren.
4. Tryk på knappen "Tænd/Sluk".
5. Vælg det mest passende program iht. tekstiltypen.
6. Vælg tilvalg hvis nødvendigt.
7. Tryk på knappen "Start/Pause" for at begynde tørringen.
8. Når tørrecyklussen er slut, vil en lydhør alarm kunne høres. En indikator på kontrolpanelet angiver at cyklussen er slut. Tag omgående tøjet ud af maskinen, for at forhindre krøller på vasketøjet.
9. Sluk for maskinen ved at trykke på knappen "Tænd/Sluk", åbn døren og tag tøjet ud. Hvis maskinen ikke slukkes manuelt, vil den automatisk slukke efter omkring et kvarter efter cyklussen er afsluttet, for at spare energi.

Bemærk, at visse programmer/tilvalg passer med "Antikrøl" systemet. Det betyder at efter tørrecyklussen er stoppet, vil tromlen rotere med jævne intervaller for at forhindre krøller på tøjet.

I tilfælde af et strømnedbrud, er det nødvendigt at trykke på knappen "Start/Pause" for at genstarte cyklussen sætte tørretumbleren i funktion igen.

ÅBNING AF LÅGEN UNDER CYKLUSSEN

Vasketøjet kan tjekkes mens tørrecyklussen kører, og tøj der allerede er tørt kan fjernes, mens tørringen fortsætter for det resterende vasketøj. Efter at have lukket døren, trykkes der på knappen "Start/Pause" for at genoptage tørringen.
 Hold døren lukket indtil cyklussen stopper, for at spare tid og strøm.

VASKEMÆRKER

Kontroller tøjets vaskemærker, inden de for første gang lægges i tørretumbleren. Herunder listes nogle af de mest almindelige symboler:

- Kan tørretumbles.
- Kan ikke tørretumbles.
- Tørring ved høj temperatur.
- Tørring ved lav temperatur.

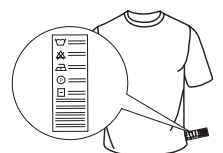

PROGRAMMER

Disse programmets varighed afhænger af den påfyldningsmængde, tekstil-type og centrifugehastighed der bruges i Jeres vaskemaskine og af andre yderligere valgte tilvalg. **På modellerne med display, vises cyklussens varighed på betjeningspanelet.** Den tilbageværende tid overvåges konstant og ændres under tørrecyklussen, for at vise den bedst mulige vurdering.

Anvendelig valgmulighed - Hvis alle dine maskinfulde i Automatiske cyklusser er konstant mindre eller mere tørre end du ønsker, kan du forøge eller reducere tørhedsniveauet ved hjælp af den specifikke valgmulighed.

Eco **Max påfyldning***

Standard bomuldsprogram, velegnet til normalt vådt bomuldstøj. Det mest effektive program med hensyn til energiforbrug til tørring af bomuldstøj. Energimærkatets værdier er baseret på dette program.

BEMÆRK: Af hensyn til den optimale energieffektivitet er denne cyklus som standard indstillet på niveauet "Skabstørt". For et højere indstil tørhed anbefaler vi at bruge cyklussen Bomuld.

Bomuld **Max påfyldning***

Tørreprogram der er egnet til kulørt tøj.

Blandet **kg 4**

Dette program er ideelt til at tørre alt bomuldstøj og syntetisk tøj sammen.

Sengetøj **Max påfyldning***

For at tørre bomuldslagener.

Dyner

For at tørre fyldige artikler, såsom en enkelt dyne.

Skjorter **kg 3**

Dette program er egnet til skjorter der er lavet af bomuld eller blandet bomuld/syntetisk.

Jeans **kg 3**

Til tørring af cowboytøj af bomuld samt tøj fremstillet af kraftigt cowboystoflignende materiale, som f.eks. bukser og jakker.

Strygelet

Denne cyklus afspænder tøjets fibre og gør strygningen og sammenlægningen nemmere; den må ikke anvendes med tøj der stadig er vådt. Den er egnet til små fyldninger af tøj af bomuld eller blandet bomuld.

Opfriskning

Et kort program der er egnet til at opfriske fibre og tøj gennem udsending af frisk luft. Det må ikke anvendes med tøj der stadig er vådt.

Det kan anvendes på enhver fyldestørrelse, men det er mest effektiv på små fyldninger. Cyklussen varer cirka 20 minutter.

Hurtigvask 30' **kg 0.5**

For at tørre bomuldstøj der er centrifugeret med en høj hastighed i vaskemaskinen.

Sport **kg 4**

Til tørring af sportstøj af syntetiske fibre eller bomuld.

Silke **kg 0.5**

Blid tørring af silketøj.

Uld **kg 1**

For at tørre tøj i uld. Det anbefales at omvende tøj indendørs. Lad de tungeste sider, som ser ud til stadig at være fugtige, tørre på en naturlig måde.

Skånevask **kg 2**

Til tørring af fint vasketøj med behov for en blid behandling.

Syntetisk **kg 4**

Til tørring af vasketøj med syntetiske fibre.

***MAX PÅFYLDNING 9 Kg (Tør påfyldning)**

TILVALG

Disse knapper giver dig mulighed for at tilpasse det valgte program iht. dine personlige krav. Det er ikke alle tilvalg der er tilgængelige for alle programmerne. Visse tilvalg er måske ikke kompatible med dem du tidligere har indtastet; hvis dette er tilfældet, vil du blive informeret af alarmen og/eller blinkende indikatorlamper. Hvis tilvalget er tilgængeligt, vil tilvalgsindikatoren forblive tændt. Programmet kan bevare visse tilvalg som blev valgt i tidligere tørrecykluser.

Indstil tørhed

Tryk den tilhørende knap flere gange, for at ændre restfugtighedsniveauet på vasketøjet. En indikator signalerer niveauet som man er ved at vælge.

 **Strygetørt:** en meget skånsom tørring. Den er nyttig til at hjælpe til tøjets strygning, lige efter cyklussens slut.

 **Hængebøjle:** et niveau der er udstuderet til sart tøj; så det er klart til at blive hængt op.

 **Skabstørt:** vasketøjet er klart til at blive lagt sammen og lagt i skabet.

 **Ekstra tørt:** bruges til tøj så det kan iføres efter cyklussens slut.

Tidsindstillet tørring

Dette tilvalg gør det muligt at vælge tørringens varighed. Tryk den tilhørende knap flere gange for at indstille den tørringstid man ønsker. En indikator på betjeningspanelet signalerer den tid man er ved at vælge.

Forsinket start

Dette tilvalg gør det muligt at indstille en forsinkelse i forhold til cyklussens start.

Tryk den tilhørende knap flere gange for at få den forsinkelse man ønsker. Når man har fået den maksimalt indstillelige tid, vil endnu et tryk på tasten gøre at tilvalget nulstilles. En indikator på betjeningspanelet signalerer tiden som man er ved at vælge. Når man har trykket tasten start/pause: vil maskinen signalere den tilbageværende tid til cyklussens start.

I tilfælde af lågens åbning, efter lukning, skal man igen trykke tasten start/pause.

Hurtigvask

Iværksætter en hurtigere tørring.

FreshCare+

Hvis vasketøjet efterlades indeni tromlen efter at cyklussen er endt, kan der opstå bakteriedannelse. Dette tilvalg gør det muligt at forhindre denne dannelse, gennem temperaturkontrol og tromlens rotation. Denne behandling har en varighed på maksimalt 6 timer efter det indstillede programs slutning. Tilvalget forbliver i hukommelsen, hvis det var valgt i den forrige tørring.

Hvis dette tilvalg bruges sammen med en forsinket start, vil antiskimmelbehandlingen (gennem periodiske rotationer af tromlen) også tilføjes den forsinkede start-fase.

Tastelås

Dette tilvalg gør at samtlige af maskinens taster bliver utilgængelige, bortset fra tasten tændt/slukket.

Ved slukket maskine:

- for at aktivere tilvalget skal man holde tasten trykket, indtil at den tilhørende indikator tændes.
- for at deaktivere tilvalget skal man holde tasten trykket, indtil at den tilhørende indikator slukkes.

Tilvalget forbliver i hukommelsen, hvis det var valgt i den forrige tørring.

Program slut

Dette tilvalg aktiverer et forlænget akustisk signal ved programmets slutning. Det kan aktiveres hvis man ikke er sikker på at høre lyden ved slutningen af det normale program. Tilvalget forbliver i hukommelsen, hvis det var valgt i den forrige tørring.

Ludløs

Dette tilvalg gør det muligt at deaktivere betjeningspanelets akustiske signaler. Alarmerne for fejlfunktion forbliver aktive:

- for at aktivere dette tilvalg, skal man holde tasten trykket indtil at den tilhørende indikator tændes.
- for at deaktivere tilvalget, skal man holde tasten trykket, indtil at den tilhørende indikator slukkes.

Høj temperatur

Det forbedrer tørringsevnen. Dette tilvalg er egnet til at tørre hårdført tøj, det bruges med de tidsindstillede cyklusser.

Anti-knude

Detta tillval ger en modifierad trumrörelse för en tumlingsfunktion, som minskar tilltrassling och hopknytning av dina plagg. Tillvalet Mindre tilltrassling ger bäst resultat med små tvättmängder.

Skånsom

Iværksætter en mere blid behandling af vasketøjet ved at reducere temperaturen.

PLEJE OG VEDLIGEHOLDELSE

ADVARSEL: tag stikket ud af stikkontakten under rens- og vedligeholdelsesprocedurer.

Tømning af vandtank efter hver cyklus (se figurer A).

Træk tørretumblerens beholder ud og tøm den i en håndvask eller et andet egnet afløb, sæt den derefter i på korrekt måde igen. Brug ikke tørretumbleren uden først at have sat tanken på plads igen.

Rengøring af lågens filter efter hver cyklus (se figurer B).

Træk filteret ud og gør det rent ved at fjerne eventuelle fnugrester fra filterets overflade, ved at skylle det under rindende vand eller støvsuge det med en støvsuger. For at sikre de bedste resultater skal alle filtre tørres, inden de genmonteres. **Brug ikke tørretumbleren uden først at have sat filteret på plads igen.**

Sådan fjernes lågens filter:

1. Åbn lågen og træk filteret opad.
2. Åbn filteret og gør det rent for fnug i alle dets dele. Sæt det korrekt i igen; vær sikker på at filteret er fuldstændigt sat i langs tørretumblerens pakning.

Rengøring af bundfilter når den tilsvarende indikator tændes (se figurer C).

Træk filteret ud og gør det rent ved at fjerne eventuelle fnugrester fra filterets overflade, ved at skylle det under rindende vand eller støvsuge det med en støvsuger. **Det anbefales dog at gøre dette filter rent efter hver anden cyklus, for at optimere tørrepræstationerne. Brug ikke tørretumbleren uden først at have sat filteret på plads igen.**

Sådan fjernes bundfilteret:

1. Åbn baglåge.
2. Tag om håndtaget og træk bundfilteret ud.
3. Åbn filterets bagerste væg og fjern eventuelle fnug fra nettets indre overflade.
4. Gør bundfilterets rum rent, ved samtidig at undgå direkte kontakt med pladerne.
5. Luk igen bundfilterets bagerste væg og sæt det i igen, ved samtidig at tjekke at det sidder fuldstændigt perfekt på sin plads.
6. Sænk filterets håndtag og luk baglåge.
7. Vær sikker på at kondensatorlåget er frit.

Filtrene er nogle af tørretumblerens vigtigste bestanddele. Deres funktion er at samle de fnug som dannes under tørringen. I tilfælde hvor filtrene tilstoppes, vil luftstrømmen indeni tørretumbleren alvorligt påvirkes: tørretiderne forlænges, der forbruges mere energi og der kunne opstå skader på tørretumbleren. Hvis disse handlinger ikke foretages korrekt, kunne det ske at tørretumbleren ikke vil starte.

Rensning af tørretumbleren

- De eksterne dele i metal, plast og gummi kan renses med en fugtig klud.
- Rens jævnlgt den forreste indsnagningsrist (hver 6. måned) med en støvsuger, for at fjerne fnuller, lommeuld eller støvaflejringer. Derudover fjernes fnuller og aflejringer fra filerområdet med en støvsuger, så ofte som muligt.
- Brug ikke opløsningsmidler eller slibende produkter.

TRANSPORT OG HÅNDTERING

Du må aldrig løfte tørretumbleren ved at holde den øverst på siden.

1. Tag stikket ud af stikkontakten
2. Fjern vandet helt fra vandtanken.
3. Kontrollér, at lågen og vandtanken er lukket ordentligt.
4. Hvis afløbsslangen er forbundet til dit spildevandssystem skal afløbsslangen fastgøres på tørretumblerens bagside igen (jfr. Installationsvejledningen).

Strømförbrug			
Slukket tilstand (Po) - Watt			0.42
Left on-tilstand (PI) - Watt			2.00
Programmet	Kg	kWh	Minutter
Eco* ◀	9	2.13	211
Eco ◀	4.5	1.19	131
Syntetisk	4	0.73	95

* Referenceprogram for energimærkning, programmet er egnet til tørring af normalt bomuldstøj, og det er det mest energieffektive program, hvad angår energiförbrug, til bomuldstøj. (Standardkonfiguration/Indledende standard).

Varmepumpesystem

Varmepumpen indeholder drivhusgas, der indeholdes i en enhed der er hermetisk forseglet. Denne forseglede enhed indeholder 0.18 kg gas R134a. GWP = 604 (1 t CO₂).

PRODUKTBEKRIVELSE

1. Vandtank
2. Kondensatorlåg
3. Bundfilter
4. Lågens filter

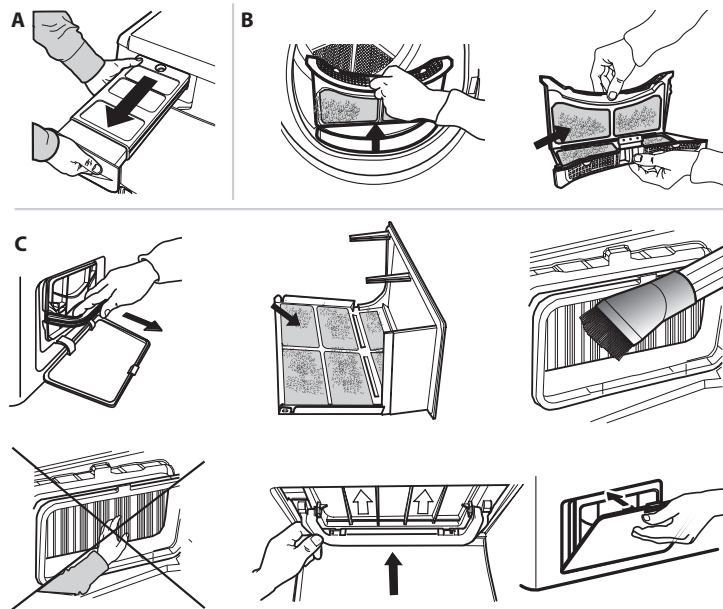
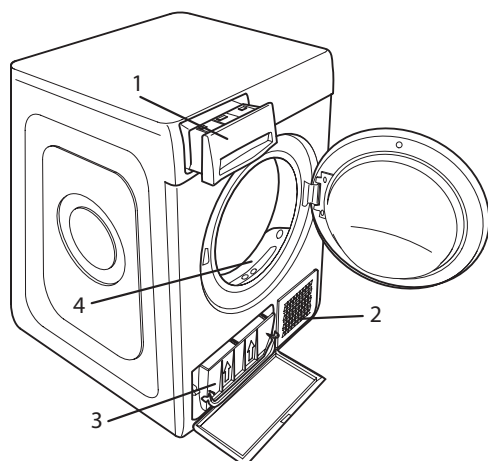

I tilfælde af fejlfunktion, skal man inden man kontakter Servicen, tjekke den nedenstående tabel. Ofte er anomali ikke alvorlig og kan løses i løbet af få minutter.

Anomali	Mulig årsag	Løsning
Tørretumbleren tændes ikke.	Stikket er ikke sat i strømudtaget.	Sæt stikket i strømudtaget.
	Der er problemer med strømudtaget.	Prøv at tilslutte et andet husholdningsapparat til samme strømudtag. Brug ikke elektriske tilslutningsanordninger til strømudtaget, såsom adaptere eller forlængerledninger.
	Der er strømafbrydelse.	Vent på at strømforsyningen gendannes, og tænd for sikringen igen hvis nødvendigt.
Tørretumbleren starter ikke.	Døren er ikke blevet lukket korrekt.	Luk lågen.
	Programstarten har en indstillet forsinkelse.	Ved maskiner med denne funktion: vent til at den indstillede forsinkelsestid slutter eller sluk maskinen for at nulstille den. Se afsnittet Tilvalg.
	Tasten Start/Pause til at starte programmet er ikke blevet trykket.	Tryk tasten Start/Pause.
Beklædningsgenstandene er våde ved cyklussens afslutning.	På maskiner der er udstyrede med tastelås-funktion, er dette tilvalg isat.	Se afsnittet for Tilvalg. Hvis Tastelås er valgt, skal du deaktivere det. Selv om du slukker for maskinen, vil du ikke deaktivere dette tilvalg.
	Lille vask.	Det automatisk program har ikke registreret slutfugtigheden, og tørretumbleren vil gennemføre programmet og stoppe. Hvis dette sker, skal du blot vælge en ekstra kort tørreperiode, eller vælge muligheden ekstra tør, hvis tilgængelig.
Tørretiderne er meget lange.	Stor maskinfuld eller tungere stoffer.	Tørhedsgraden kan ændres til den ønskede specifikke tørhed. Ekstra tørt anbefales til klar-til-brug artikler.
	Der er ikke blevet udført en passende vedligeholdelse.	Se afsnittet om pleje og vedligeholdelse og udfør de beskrevne handlinger.
	Det indstillede program, tid og/eller tørhed er ikke egnede til den type eller mængde der er fyldt i tørretumbleren.	Se afsnittet programmer og tilvalg, for at finde det tilvalg der er bedst egnet til den type fyldning.
	Tøjet er alt for vådt.	Udfør en maskinvask med et højere antal centrifugeringsomdrejninger, for at fjerne den størst mulige vandmængde.
	Tørretumbleren kan eventuelt være overfyldt.	Se afsnittet programmer for at tjekke den maksimale fyldning for hvert program.
Programmet er ikke endt.	Stuetemperatur.	Tørretiden kan være længere, hvis stuetemperaturen falder uden for området 14-30 °C.
	Der har eventuelt været strømafbrydelse.	I tilfælde af strømafbrydelse, skal man trykke tasten Start/Pause for at genstarte programmet.

Tændte eller blinkende indikatorer

Vandtank	Vandtanken er fuld.	Tøm vandtanken. Se afsnittet om pleje og vedligeholdelse.
Lågens filter	Anomali i luftstrømmen der er nødvendig til maskinens funktion.	Gør lågens filter rent og tjek at kondensatorlåget er frit. . Hvis disse handlinger ikke foretages korrekt, kunne tørretumbleren beskadiges.
Bundfilter*	Bundfilteret har brug for blive gjort rent.	Udfør rengøring af bundfilter. Se afsnittet om pleje og vedligeholdelse.
DEMO Cyklussen varer få minutter.	Tørretumbleren er i DEMO modalitet. DEMO indikatoren er tændt.	Fjern Demo modaliteten. De følgende handlinger skal udføres efter hinanden uden pause. Tænd og sluk derefter maskinen. Tryk tasten Start/Pause indtil man hører et akustisk signal. Tænd maskinen igen. "DEMO" indikatoren blinker og slukker derefter.
Skruenøglen tilstedeværelse signalerer en anomali.	Maskinens sensorer har opdaget en anomali.	Sluk tørretumbleren og frakobl den elforsyningen. Åbn straks lågen og tag tøjet ud, således at varmen kan fordampe. Vent i cirka 15 minutter. Tilslut igen tørretumbleren elforsyningen, fyld vasketøjet i og genstart tørreprogrammet. Hvis problemet vedvarer, skal man kontakte Servicen og oplyse bogstaver og numre der blinker på displayet. For eksempel F3 og E2.

*Bemærk: visse modeller har selvrens; de er ikke udstyrede med bundfilter, se afsnittet pleje og vedligeholdelse.



Retningslinjer, standarddokumentation, bestilling af reservedele og supplerende produktinformation kan findes ved at:

- besøge vores website docs.whirlpool.eu og parts-selfservice.whirlpool.com
- Ved hjælp af QR-koden
- Eller som alternativ **kontakte vores serviceafdeling** (Telefonnummeret findes i garantihæftet). Når du kontakter vores serviceafdeling, bedes du angive koderne på dit produkts identifikationsskilt.





ΣΑΣ ΕΥΧΑΡΙΣΤΟΥΜΕ ΠΟΥ ΑΓΟΡΑΣΑΤΕ ΕΝΑ ΠΡΟΪΟΝ WHIRLPOOL.
Για να λάβετε πλήρη τεχνική υποστήριξη, παρακαλούμε να καταχωρίσετε τη συσκευή σας στην ιστοσελίδα www.whirlpool.eu/register



Διαβάστε τις οδηγίες για την ασφάλεια προσεκτικά πριν χρησιμοποιήσετε τη συσκευή.

ΠΙΝΑΚΑΣ ΕΛΕΓΧΟΥ

- 1 Αναμμέν/Σβηστό (Αν πατηθεί επί μακρόν γίνεται επαναφορά)
- 2 Κουμπί προγραμμάτων
- 3 Έναρξη/Παύση

Πλήκτρα επιλογών*

- 4 Τέλος κύκλ
- 5 Υψηλή θερμοκρασία
- 6 Ξεμπλεξιμο (Αν πατηθεί επί μακρόν γίνεται Σιωπηλο)
- 7 Επιπεδ στεγνωμ
- 8 Καθυστερηση έναρξης
- 9 Χρονος στεγνωματος
- 10 Γρήγορο (Αν πατηθεί επί μακρόν γίνεται Πληκτ μπλοκ)
- 11 Απαλο
- 12 FreshCare+/- ΦρεσΚεαρ+

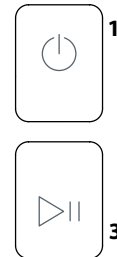
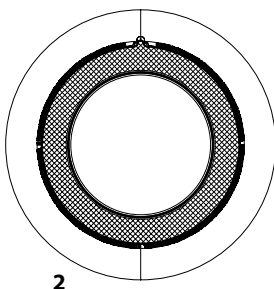

* Σημείωση: ορισμένα μοντέλα ενδέχεται να έχουν εκτεταμένη διατύπωση αντί για εικόνες.

ΔΕΙΚΤΕΣ

Επιπεδ στεγνωμ: Για σίδερο - Για κρεμάστρα - Στεγνά - Έξτρα στεγνώμα

Φάση κύκλου: Στέγνωμα - Ψύξη - Τέλος του κύκλου

Αδειάστε το δοχείο νερού - **Καθαρίστε το φίλτρο πόρτας** - **καθαρίστε το κάτω φίλτρο**

Συμβουλευτείτε την ενότητα προβλήματα και λύσεις: **Βλάβη:** Κλήση στην τεχνική εξυπηρέτηση - **DEMO Λειτουργία επίδειξης.**

ΠΡΩΤΗ ΧΡΗΣΗ

Βεβαιωθείτε ότι το δοχείο νερού είναι σωστά τοποθετημένο. Βεβαιωθείτε ότι ο σωλήνας αποστράγγισης στο πίσω μέρος του στεγνωτηρίου είναι στερεωμένος καλά είτε στο δοχείο νερού του στεγνωτηρίου ή στο οικιακό σύστημα αποχέτευσης. Το στεγνωτήριο πρέπει να εγκατασταθεί σε δωμάτιο με θερμοκρασία μεταξύ 5 °C και 35 °C, προκειμένου να εξασφαλιστεί η σωστή λειτουργία του. Πριν χρησιμοποιήσετε το στεγνωτήριο, βεβαιωθείτε ότι έχει παραμείνει σε κάθετη θέση για τουλάχιστον 6 ώρες.

ΚΑΘΗΜΕΡΙΝΗ ΧΡΗΣΗ

Αυτό θα κάνει τη συσκευή σας να λειτουργεί **ΑΡΙΣΤΑ:**

- αδειάζετε τη δεξαμενή νερού μετά από κάθε κύκλο στεγνώματος.
- μην ξεχνάτε να καθαρίζετε τα φίλτρα σας μετά από κάθε κύκλο στεγνώματος.

Ανατρέξτε στην ενότητα Φροντίδα και Συντήρηση.

1. Συνδέστε το στεγνωτήριο στην πρίζα.
2. Ανοίξτε την πόρτα και φορτώστε τα ρούχα. Ανατρέχετε πάντα στις οδηγίες που υπάρχουν στις ετικέτες των ρούχων και τα μέγιστα φορτία που αναφέρονται στην ενότητα προγράμματος. Αδειάστε τις τσέπες. Βεβαιωθείτε ότι τα ρούχα δεν πιάνονται μεταξύ της πόρτας ή/και του φίλτρου της πόρτας. Μην τοποθετείτε αντικείμενα που στάζουν βρεγμένα. Μην στεγνώνετε μεγάλα, πολύ ογκώδη αντικείμενα.
3. Κλείστε την πόρτα.
4. Πατήστε το κουμπί "Αναμμέν/Σβηστό".
5. Επιλέξτε το πιο κατάλληλο πρόγραμμα για τον τύπο υφάσματος σε αυτό το φορτίο.
6. Ορίστε τις επιλογές, εάν είναι απαραίτητο.
7. Πατήστε το κουμπί "Έναρξη/Παύση" για να αρχίσει να στεγνώνει.
8. Στο τέλος του κύκλου στεγνώματος, ηχεί ένας βομβητής. Μια ένδειξη στον πίνακα ελέγχου σηματοδοτεί το τέλος του κύκλου. Τραβήξτε αμέσως το φορτίο για να αποφύγετε τον σχηματισμό πτυχώσεων στα ρούχα.
9. Απενεργοποιήστε το μηχάνημα πατώντας το κουμπί "Αναμμέν/Σβηστό", ανοίξτε την πόρτα και βγάλτε τα ρούχα. Εάν το μηχάνημα δεν απενεργοποιηθεί χειροκίνητα, μετά από περίπου ένα τέταρτο της ώρας από το τέλος του κύκλου, η συσκευή σβήνει αυτόματα για εξοικονόμηση ενέργειας. Σημειώστε ότι κάποιο πρόγραμμα/επιλογή αντιστοιχεί στο σύστημα "Crease Care" (Προστασία ρούχων από τσαλάκωμα). Αυτό σημαίνει ότι για μερικές ώρες, μετά το τέλος του κύκλου στεγνώματος, το ο κάδος περιστρέφεται σε τακτά χρονικά διαστήματα για να μην τσαλακωθούν τα ρούχα. Σε περίπτωση διακοπής ρεύματος, είναι απαραίτητο να πατήσετε το κουμπί "Έναρξη/Παύση" για επανεκκίνηση του κύκλου.

ΑΝΟΙΓΜΑ ΤΗΣ ΠΟΡΤΑΣ ΚΑΤΑ ΤΗ ΔΙΑΡΚΕΙΑ ΤΟΥ ΚΥΚΛΟΥ

Το πλυντήριο μπορεί να ελέγχεται κατά τη διάρκεια του κύκλου στεγνώματος και τυχόν ρούχα που είναι ήδη στεγνά μπορούν να αφαιρεθούν, ενώ το στέγνωμα συνεχίζεται για τα υπόλοιπα ρούχα. Αφού κλείσετε την πόρτα, πατήστε το κουμπί "Έναρξη/Παύση" για να συνεχίσει η λειτουργία του μηχανήματος. Κρατήστε την πόρτα κλειστή μέχρι το τέλος του κύκλου για εξοικονόμηση χρόνου και ενέργειας.

Κατανάλωση ισχύος			
Εκτός λειτουργίας (Po) - Watts		0.42	
Κατάσταση αναμονής (PI) - Watts		2.00	
Προγράμματα	Kg	kWh	Λεπτά
Eco*	9	2.13	211
Eco	4.5	1.19	131
Συνθετικά	4	0.73	95

* Πρόγραμμα αναφοράς για την Ετικέτα Ενεργειακής Απόδοσης, αυτό το πρόγραμμα είναι κατάλληλο για το στέγνωμα συνηθισμένων υγρών βαμβακερών ρούχων και είναι το αποτελεσματικότερο πρόγραμμα από άποψη ενεργειακής κατανάλωσης για το στέγνωμα υγρών βαμβακερών ρούχων. (Τυπική διαμόρφωση/προκαθορισμένη αρχικά).

ΕΤΙΚΕΤΕΣ ΣΥΝΤΗΡΗΣΗΣ

Ελέγξτε τις ετικέτες των ρούχων, ειδικά όταν αυτά μπαίνουν για πρώτη φορά σε στεγνωτήριο. Στη συνέχεια αναφέρονται τα πιο συνηθισμένα σύμβολα:

- Μπορεί να μπει στο στεγνωτήριο.
- Δεν μπορεί να στεγνώσει σε στεγνωτήριο.
- Στεγνώστε σε υψηλή θερμοκρασία.
- Στεγνώστε σε χαμηλή θερμοκρασία.

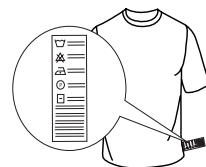



ΠΡΟΓΡΑΜΜΑΤΑ

Η διάρκεια αυτών των προγραμμάτων εξαρτάται από το μέγεθος του φορτίου, τον τύπο των υφασμάτων, την ταχύτητα της φυγοκέντρου που χρησιμοποιείται στο πλυντήριο σας και άλλες επιλεγμένες επιλογές. **Στα μοντέλα με οθόνη εμφανίζεται στον πίνακα ελέγχου η διάρκεια των κύκλων.** Ο υπόλοιπος χρόνος εμφανίζεται συνεχώς και τροποποιείται κατά τη διάρκεια του κύκλου στεγνώματος για να δείξει την καλύτερη δυνατή εκτίμηση. Επιλογή για χρήση - Εάν όλα τα φορτία σας στους Αυτόματους Κύκλους είναι σταθερά λιγότερο στεγνά ή πιο στεγνά από ό,τι θα θέλατε, μπορείτε να αυξήσετε ή να μειώσετε το επίπεδο στεγνώματος χρησιμοποιώντας τη συγκεκριμένη επιλογή.

 **Eco** **Μέγιστο φορτίο***
Τυπικό πρόγραμμα για βαμβακερά, κατάλληλο για κανονικό στέγνωμα υγρών βαμβακερών ρούχων. Πιο αποτελεσματικό πρόγραμμα ως προς την κατανάλωση ενέργειας για το στέγνωμα βαμβακερών ρούχων. Οι τιμές στην ετικέτα ενέργειας βασίζονται σε αυτό το πρόγραμμα.

ΣΗΜΕΙΩΣΗ: Για βέλτιστη ενεργειακή απόδοση, αυτός ο κύκλος έχει ρυθμιστεί από προεπιλογή στο επίπεδο "Στεγνά". Για υψηλότερο ΕΠΙΠΕΔΟ ΣΤΕΓΝΩΜ. προτείνουμε τη χρήση του κύκλου Βαμβακερά.

 **Βαμβακερά** **Μέγιστο φορτίο***
Κύκλος κατάλληλος για στέγνωμα όλων των τύπων βαμβακερών, έτοιμα για τοποθέτηση στο ντουλάπι.

 **Μικτά** **kg 4**
Αυτό το πρόγραμμα είναι ιδανικό για να στεγνώσετε μαζί βαμβακερά και συνθετικά υφάσματα.

 **Σεντόνια** **Μέγιστο φορτίο***
Για να στεγνώσετε βαμβακερά σεντόνια.

 **Παπλωμάτα**
Για να στεγνώνετε ογκώδη αντικείμενα όπως ένα μονό πάπλωμα.

 **Πουκαμισά** **kg 3**
Αυτό το πρόγραμμα προορίζεται για πουκάμισα από βαμβάκι ή ανάμικτο βαμβάκι/συνθετικό.

 **Τζιν** **kg 3**
Για το στέγνωμα βαμβακερών τζιν και ρούχων από ανθεκτικό υλικό τύπου τζιν όπως παντελόνια και μπουφάν.

 **Ευκολο σιδερωμα**
Αυτός ο κύκλος χαλαρώνει τις ίνες, διευκολύνοντας έτσι το σιδερωμα και το δίπλωμα. Κατάλληλο για μικρό φορτίο υγρασίας ή στεγνού βαμβακιού και βαμβακερών υφασμάτων. Μην το χρησιμοποιείτε με βρεγμένα ρούχα.

 **Φρεσκαρισμα**
Σύντομο πρόγραμμα κατάλληλο για φρεσκάρισμα ινών και ενδυμάτων μέσω εκπομπής καθαρού αέρα. Μη χρησιμοποιείτε με ρούχα που είναι ακόμα υγρά. Μπορεί να χρησιμοποιηθεί σε οποιοδήποτε μέγεθος φορτίου, αλλά είναι πιο αποτελεσματικό σε μικρά φορτία. Ο κύκλος διαρκεί περίπου 20 λεπτά.

 **Γρήγορο 30'** **kg 0.5**
Για να στεγνώσετε τα βαμβακερά ρούχα που στύφτηκαν σε υψηλή ταχύτητα στο πλυντήριο.

 **Αθλητικά** **kg 4**
Για αθλητικά ρούχα από συνθετικό ύφασμα ή βαμβάκι.

 **Μεταξωτά** **kg 0.5**
Απαλό στέγνωμα για μεταξωτά ρούχα.

 **Μαλλίνα** **kg 1**
Για να στεγνώσετε τα μάλλινα ρούχα. Συνιστάται να γυρίσετε τα ρούχα απ' την ανάποδη πριν από το στέγνωμα. Αφήστε τα βαρύτερα άκρα που είναι ακόμη υγρά να στεγνώσουν φυσιολογικά.

 **Ευαίσθητα** **kg 2**
Για το στέγνωμα ευαίσθητων ρούχων που απαιτούν ιδιαίτερη προσοχή.

 **Συνθετικά** **kg 4**
Για το στέγνωμα ρούχων από συνθετικές ίνες.

***ΜΕΓΙΣΤΟ ΦΟΡΤΙΟ 9 Kg (Στεγνό φορτίο)**

ΕΠΙΛΟΓΕΣ

Αυτά τα κουμπιά σας επιτρέπουν να εξατομικεύσετε το επιλεγμένο πρόγραμμα σύμφωνα με τις προσωπικές απαιτήσεις. Δεν είναι διαθέσιμες όλες οι επιλογές για όλα τα προγράμματα. Ορισμένες επιλογές ενδέχεται να μην είναι συμβατές με αυτές που έχετε ορίσει προηγουμένως. Εάν ναι, θα ειδοποιηθείτε από τις ενδείξεις του βομβητή ή/και τις ενδείξεις που αναβοσβήνουν. Εάν η επιλογή είναι διαθέσιμη, η ένδειξη επιλογής θα παραμείνει αναμμένη. Το πρόγραμμα μπορεί να διατηρήσει ορισμένες επιλογές που έχουν επιλεγεί σε προηγούμενους κύκλους στεγνώματος.

 **Επίπεδο στεγνώμα**
πατήστε το σχετικό κουμπί αρκετές φορές για να λάβετε ένα διαφορετικό επίπεδο παραμένουσας υγρασίας στα ρούχα. Μια ένδειξη δείχνει το επίπεδο που επιλέγετε.

 **Για Σίδηρο:** πολύ απαλό στέγνωμα. Τα ρούχα θα σιδερώνονται πιο εύκολα αμέσως μετά τον κύκλο.

 **Για κρεμάστρα:** επίπεδο μελετημένο για ευαίσθητα ενδύματα. Έτοιμα για να κρεμαστούν.

 **Για ντουλάπα:** τα ρούχα είναι έτοιμα να διπλωθούν και να φυλαχτούν στην ντουλάπα.



 **Έξτρα στέγνωμα:** χρησιμοποιείται για ενδύματα που θα φορεθούν στο τέλος του κύκλου.

 **Χρόνος στεγνώματος**
Αυτή η επιλογή σας επιτρέπει να επιλέξετε τη διάρκεια του στεγνώματος. Πατήστε επανειλημμένα το αντίστοιχο πλήκτρο για να ρυθμίσετε τον επιθυμητό χρόνο στεγνώματος. Μια ένδειξη στον πίνακα ελέγχου δείχνει την ώρα που επιλέγετε.

 **Καθυστερηση εναρξης**
Αυτή η επιλογή σας επιτρέπει να ορίσετε μια καθυστέρηση σε σχέση με την έναρξη του κύκλου.

Πατήστε επανειλημμένα το αντίστοιχο κουμπί για να λάβετε την επιθυμητή καθυστέρηση. Αφού φτάσετε στον μέγιστο επιλεγμένο χρόνο, πατώντας ξανά το κουμπί επαναφέρετε την επιλογή. Μια ένδειξη στον πίνακα ελέγχου δείχνει το χρόνο που επιλέγετε. Αφού πατήσετε το πλήκτρο έναρξης/παύση: η συσκευή σηματοδοτεί τον υπόλοιπο χρόνο για την εκκίνηση του κύκλου. Εάν η πόρτα ανοίξει, μετά το κλείσιμο, πρέπει να πατηθεί ξανά το πλήκτρο έναρξης/παύσης.

 **Γρήγορο**
Ενεργοποιεί το γρήγορο στέγνωμα.

 **FreshCare+ / ΦρεσΚεαρ+**
 **CARE+** Εάν τα ρούχα παραμείνουν στο εσωτερικό του κάδου μόλις τελειώσει ο κύκλος, μπορεί να προκληθεί πολλαπλασιασμός βακτηριδίων. Αυτή η επιλογή συμβάλλει στην αποτροπή αυτού του γεγονότος ελέγχοντας τη θερμοκρασία και περιστρέφοντας απαλά το τύμπανο. Αυτό θα συνεχιστεί για έως και 6 ώρες μετά το τέλος του κύκλου. Αυτή η ρύθμιση θα παραμείνει στη μνήμη του προηγούμενου κύκλου. Εάν αυτό χρησιμοποιείται παράλληλα με το Start Delay (Εναρξη καθυστέρησης), θα πραγματοποιηθεί μια επεξεργασία προστασίας των ρούχων από το τσαλάκωμα κατά τη διάρκεια αυτής της φάσης με περιοδικές περιστροφές του τυμπάνου.

—Ο Πληκτ μπλοκ
Αυτή η επιλογή καθιστά απενεργοποιήσιμα όλα τα χειριστήρια του μηχανήματος, εκτός από το κουμπί "Αναμμέν/Σβηστό". Με το μηχάνημα ενεργοποιημένο:

- Για να ενεργοποιήσετε την επιλογή, κρατήστε πατημένο το πλήκτρο έως ότου το μηχάνημα σηματοδοτήσει την ενεργοποίηση της επιλογής.
- Για να απενεργοποιήσετε την επιλογή, κρατήστε πατημένο το πλήκτρο έως ότου το μηχάνημα σηματοδοτήσει την απενεργοποίηση της επιλογής.

Αυτή η επιλογή, αν επιλεγεί κατά το προηγούμενο στέγνωμα, παραμένει στη μνήμη.

 **Τέλος κυκλ**
Αυτή η επιλογή ενεργοποιεί ένα παρατεταμένο ακουστικό σήμα στο τέλος του κύκλου. Ενεργοποιήστε την αν δεν είστε σίγουροι ότι ακούτε τον κανονικό ήχο του τέλους του κύκλου. Αυτή η επιλογή, εάν επιλεγεί κατά το προηγούμενο στέγνωμα, παραμένει στη μνήμη.

 **Σιωπηλο**
Αυτή η επιλογή επιτρέπει την απενεργοποίηση των ηχητικών σημάτων του πίνακα ελέγχου. Οι συναγερμοί δυσλειτουργίας παραμένουν ενεργοί.

- για να ενεργοποιήσετε την επιλογή, κρατήστε πατημένο το κουμπί μέχρι να ανάψει η αντίστοιχη ενδεικτική λυχνία.
- για να απενεργοποιήσετε την επιλογή, κρατήστε πατημένο το κουμπί μέχρι να σβήσει η σχετική ένδειξη.

Υψηλή θερμοκρασία

Βελτιώνει την ικανότητα στεγνώματος. Επιλογή κατάλληλη για το στέγνωμα ανθεκτικών ενδυμάτων, που χρησιμοποιούνται με χρονομετρημένου κύκλους.

Ξεμπλέξιμο

Αυτή η επιλογή εκτελεί μια ειδική κίνηση του τυμπάνου που μειώνει το μπλέξιμο και το δέσιμο των ρούχων σας. Δίνει καλύτερα αποτελέσματα όταν χρησιμοποιείται με μικρότερα φορτία.

Απαλο

Ενεργοποιεί μια πιο ελαφριά επεξεργασία των ρούχων μειώνοντας τη θερμοκρασία στεγνώματος.

ΦΡΟΝΤΙΔΑ ΚΑΙ ΣΥΝΤΗΡΗΣΗ

ΠΡΟΕΙΔΟΠΟΙΗΣΗ: αποσυνδέστε το στεγνωτήριο από το ρεύμα κατά τις διαδικασίες καθαρισμού και συντήρησης.

Εκκένωση του δοχείου περισυλλογής του νερού μετά από κάθε κύκλο (βλέπε εικόνα Α).

Βγάλτε το δοχείο από το στεγνωτήριο και αδειάστε το σε ένα νεροχύτη ή άλλη κατάλληλη αποχέτευση και στη συνέχεια τοποθετήστε το πάλι σωστά. Μη χρησιμοποιήσετε το στεγνωτήριο χωρίς να έχετε επανατοποθετήσει προηγούμενα το δοχείο στη θέση του.

Καθαρισμός του φίλτρου πόρτας μετά από κάθε κύκλο (βλέπε εικόνας Β).

Βγάλτε το φίλτρο και καθαρίστε το απομακρύνοντας τα κατάλοιπα χνουδιών από την επιφάνεια του φίλτρου πλένοντάς το κάτω από τρεχούμενο νερό ή απορροφώντας με ηλεκτρική σκούπα. Για βέλτιστη απόδοση, στεγνώστε καλά όλα τα φίλτρα πριν τα τοποθετήσετε ξανά στη θέση τους. **Μη χρησιμοποιήσετε το στεγνωτήριο χωρίς να έχετε επανατοποθετήσει προηγούμενα το φίλτρο στη θέση του.**

Πώς να αφαιρέσετε το φίλτρο πόρτας:

1. Ανοίξτε την πόρτα και τραβήξτε το φίλτρο προς τα επάνω.
2. Ανοίξτε το φίλτρο και καθαρίστε το, σε όλα του τα μέρη, από τα χνούδια. Τοποθετήστε το πάλι σωστά. Βεβαιωθείτε ότι το φίλτρο έχει εισαχθεί εντελώς στο ίδιο επίπεδο με το λάστιχο του στεγνωτηρίου.

Καθαρισμός του κάτω φίλτρου όταν ανάψει ο σχετικός δείκτης (βλέπε εικόνας C).

Βγάλτε το φίλτρο και καθαρίστε το απομακρύνοντας ενδεχόμενα κατάλοιπα χνουδιών από την επιφάνεια του φίλτρου πλένοντάς το κάτω από τρεχούμενο νερό ή απορροφώντας με ηλεκτρική σκούπα. Συνιστάται ωστόσο να καθαρίζετε αυτό το φίλτρο μετά από κάθε κύκλο για να βελτιστοποιήσετε τις επιδόσεις του στεγνώματος. **Μη χρησιμοποιήσετε το στεγνωτήριο χωρίς να έχετε επανατοποθετήσει προηγούμενα το φίλτρο στη θέση του.**

Πώς να αφαιρέσετε το κάτω φίλτρο:

1. Ανοίξτε την κάτω πόρτα.
2. Πιάστε τη λαβή και τραβήξτε έξω το κάτω φίλτρο.
3. Ανοίξτε το οπίσθιο τοίχωμα του φίλτρου και απομακρύνετε τα ενδεχόμενα χνούδια από την εσωτερική επιφάνεια του διχτυού.

ΠΕΡΙΓΡΑΦΗ ΠΡΟΪΟΝΤΟΣ

1. Δοχείο νερό
2. Καπάκι του συμπυκνωτή
3. Κάτω φίλτρο
4. Φίλτρο πόρτας

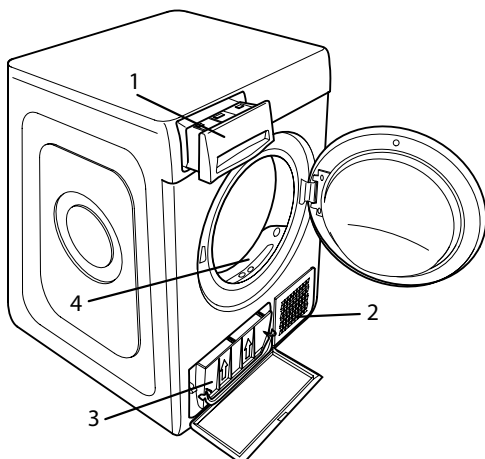

4. Καθαρίστε το θάλαμο του κάτω φίλτρου αποφεύγοντας την άμεση επαφή με τα πλακίδια.
5. Κλείστε πάλι το οπίσθιο τοίχωμα του κάτω φίλτρου και επανατοποθετήστε το, ελέγχοντας ότι είναι απόλυτα ενσωματωμένο στην έδρα.
6. Χαμηλώστε τη λαβή του φίλτρου και κλείστε την κάτω πόρτα.
7. Βεβαιωθείτε ότι το καπάκι του συμπυκνωτή είναι ελεύθερο.

Τα φίλτρα είναι βασικά συστατικά του στεγνώματος. Η λειτουργία τους είναι να συλλέγουν το χνούδι που σχηματίζεται κατά το στέγνωμα. Στην περίπτωση που τα φίλτρα φράξουν, η ροή αέρα μέσα στο στεγνωτήριο θα υπονομευθεί σοβαρά: οι χρόνοι στεγνώματος είναι μεγαλύτεροι, καταναλώνεται περισσότερη ενέργεια και μπορεί να συμβεί ζημιά στο στεγνωτήριο. Εάν οι λειτουργίες αυτές δεν εκτελούνται σωστά, το στεγνωτήριο δεν μπορεί να ξεκινήσει.

ΜΕΤΑΦΟΡΑ ΚΑΙ ΧΕΙΡΙΣΜΟΣ

Ποτέ μην σηκώνετε το στεγνωτήριο κρατώντας το στην πάνω πλευρά του.

1. Βγάλτε το στεγνωτήριο από την πρίζα.
2. Αφαιρέστε εντελώς το νερό από τη δεξαμενή νερού.
3. Βεβαιωθείτε ότι η πόρτα και η δεξαμενή νερού είναι κλειστά.
4. Αν ο εύκαμπτος σωλήνας συνδέεται σε σύστημα αποχέτευσης, στερεώστε τον εύκαμπτο σωλήνα στην πίσω πλευρά του στεγνωτηρίου ξανά (δείτε τον Οδηγό Εγκατάστασης).

Καθαρισμός του στεγνωτηρίου

- Τα εξωτερικά μεταλλικά, πλαστικά και ελαστικά μέρη μπορούν να καθαριστούν με ένα υγρό πανί.
- Καθαρίζετε τακτικά τη μάσκα εισαγωγής αέρα (κάθε 6 μήνες) με ηλεκτρική σκούπα για να αφαιρέσετε τυχόν χνούδια, μαλούρες ή επικαθίσεις σκόνης. Επιπλέον, αφαιρέστε τυχόν εναποθέσεις από χνούδι από την περιοχή των φίλτρων, χρησιμοποιώντας κατά διαστήματα μια ηλεκτρική σκούπα.
- Μη χρησιμοποιείτε διαλύτες ή λειαντικά.

Σύστημα Αντλίας Θερμότητας

Η αντλία θερμότητας περιέχει αέρια θερμοκηπίου που περιέχονται σε ερμητικά κλεισμένη μονάδα. Αυτή η σφραγισμένη μονάδα περιέχει 0.18 kg αερίου R134a. GWP = 604 (1 t CO₂).

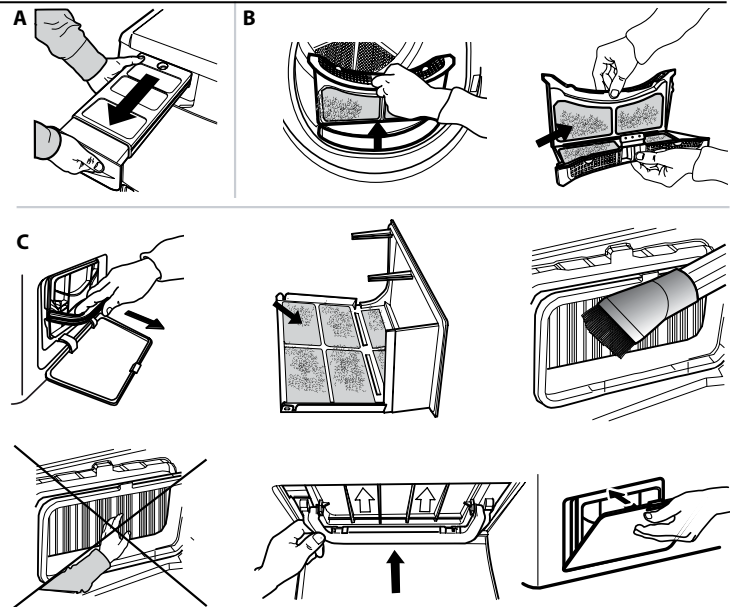

Στην περίπτωση δυσλειτουργίας, πριν έλθετε σε επαφή με την Τεχνική Εξυπηρέτηση, ελέγξτε την παρακάτω πινακίδα. Οι ανωμαλίες συνήθως είναι μικρής έκτασης και μπορούν να επιλυθούν σε λίγα λεπτά.

Ανωμαλία	Πιθανή αιτία	Επίλυση
Το στεγνωτήριο δεν ενεργοποιείται.	Ο ρευματολήπτης δεν είναι συνδεδεμένος στην πρίζα του ρεύματος.	Συνδέστε το ρευματολήπτη στην πρίζα του ρεύματος.
	Η πρίζα του ρεύματος έχει βλάβη.	Δοκιμάστε να συνδέσετε μια άλλη συσκευή στην ίδια πρίζα. Μη χρησιμοποιείτε ηλεκτρικές διατάξεις για σύνδεση στην πρίζα όπως προσαρμογείς ή επεκτάσεις.
	Υπήρξε διακοπή ηλεκτρικής τροφοδοσίας.	Περιμένετε να επανέλθει η τροφοδοσία και ενεργοποιήστε ξανά την ασφάλεια εάν είναι απαραίτητο.
Το στεγνωτήριο δεν ξεκινά.	Η πόρτα δεν έχει κλείσει καλά.	Κλείστε την πόρτα.
	Έχει επιλεγθεί καθυστέρηση για την έναρξη του κύκλου.	Σε συσκευές με αυτή τη λειτουργία: περιμένετε το τέλος της ρύθμισης καθυστέρησης ή σβήστε τη συσκευή για να την επαναφέρετε. Συμβουλευτείτε την ενότητα Επιλογές.
	Το κουμπί Έναρξη/Παύση δεν έχει πατηθεί για να ξεκινήσει το πρόγραμμα.	Πατήστε το κουμπί Έναρξη/Παύση.
Τα ρούχα είναι υγρά στο τέλος του κύκλου.	Στις συσκευές που διαθέτουν λειτουργία κλειδώματος πλήκτρων, αυτή η επιλογή έχει εισαχθεί.	Ανατρέξτε στην ενότητα Επιλογές. Εάν επιλέχθηκε το Key Lock, απενεργοποιήστε το. Η απενεργοποίηση του μηχανήματος δεν θα απενεργοποιήσει αυτήν την επιλογή.
	Μικρό φορτίο.	Το αυτόματο πρόγραμμα δεν έχει ανιχνεύσει την απαιτούμενη τελική υγρασία και το στεγνωτήριο θα ολοκληρώσει το πρόγραμμα και θα σταματήσει. Εάν συμβεί αυτό, απλώς επιλέξτε μια επιπλέον σύντομη περίοδο στεγνώματος ή επιλέξτε πολύ στεγνό (extra dry) εάν υπάρχει.
	Μεγάλα φορτία ή βαριά φάσματα.	Τα επίπεδα στεγνώματος μπορούν να τροποποιηθούν στο ειδικό επιθυμητό στέγνωμα. Η επιλογή Έξτρα στέγνωμα συνιστάται για ρούχα έτοιμα να φορεθούν.
Οι χρόνοι στεγνώματος είναι πολύ μεγάλοι.	Δεν πραγματοποιήθηκε σωστή συντήρηση.	Συμβουλευτείτε το τμήμα ΦΡΟΝΤΙΔΑ ΚΑΙ ΣΥΝΤΗΡΗΣΗ και εκτελέστε τις διαδικασίες που περιγράφονται.
	Το πρόγραμμα, η ώρα και/ή το επίπεδο στεγνώματος που έχουν επιλεγεί δεν είναι κατάλληλα για τον τύπο ή την ποσότητα του φορτίου που είναι στο στεγνωτήριο.	Συμβουλευτείτε την ενότητα ΠΡΟΓΡΑΜΜΑΤΑ ΚΑΙ ΕΠΙΛΟΓΕΣ για να βρείτε το πρόγραμμα και τις πιο κατάλληλες επιλογές για το είδος του φορτίου.
	Τα ρούχα είναι πολύ βρεγμένα.	Εκτελέστε έναν κύκλο πλυσίματος με υψηλότερους κύκλους περιστροφής για να αφαιρέσετε όσο το δυνατόν περισσότερο νερό.
	Το στεγνωτήριο μπορεί να είναι υπερφορτωμένο.	Συμβουλευτείτε την ενότητα προγραμμάτων για να ελέγξετε το μέγιστο φορτίο για κάθε πρόγραμμα.
	Θερμοκρασία δωματίου.	Ο χρόνος στεγνώματος ενδέχεται να είναι μεγαλύτερος, εάν η θερμοκρασία δωματίου είναι εκτός του εύρους 14–30 °C.
Το πρόγραμμα δεν έχει ολοκληρωθεί.	Μπορεί να έχει συμβεί διακοπή ρεύματος.	Σε περίπτωση διακοπής του ρεύματος, πατήστε το πλήκτρο Έναρξη/Παύση για να επανεκκινήσετε τον κύκλο.

δείκτες αναμμένες ή αναβοσβήνουν

Δοχείο νερού	Το δοχείο νερού είναι γεμάτο.	Αδειάστε το δοχείο νερού. Συμβουλευτείτε την ενότητα ΦΡΟΝΤΙΔΑ ΚΑΙ ΣΥΝΤΗΡΗΣΗ.
Φίλτρο πόρτας	Ανωμαλία στη ροή αέρα που απαιτείται για τη λειτουργία της συσκευής.	Καθαρίστε το φίλτρο πόρτας και ελέγξτε ότι το καπάκι του συμπυκνωτή είναι ελεύθερο. Εάν οι εργασίες αυτές δεν εκτελούνται σωστά, μπορεί να προκληθεί βλάβη στο στεγνωτήριο. Συμβουλευτείτε την ενότητα ΦΡΟΝΤΙΔΑ ΚΑΙ ΣΥΝΤΗΡΗΣΗ.
Κάτω φίλτρο *	Το κάτω φίλτρο πρέπει να καθαριστεί.	Καθαρίστε το κάτω φίλτρο. Συμβουλευτείτε την ενότητα ΦΡΟΝΤΙΔΑ ΚΑΙ ΣΥΝΤΗΡΗΣΗ.
DEMO Ο κύκλος διαρκεί μερικά λεπτά.	Το στεγνωτήριο βρίσκεται σε λειτουργία DEMO. Η ένδειξη DEMO είναι αναμμένη.	Αφαιρέστε τη λειτουργία DEMO. Οι ακόλουθες ενέργειες πρέπει να εκτελούνται διαδοχικά χωρίς παύσεις. Ενεργοποιήστε και απενεργοποιήστε τη συσκευή. Πατήστε το κουμπί Έναρξη/Παύση μέχρι να ακούσετε ένα ηχητικό σήμα. Ανάψτε πάλι τη συσκευή. Η δείκτης λυχνία "DEMO" αναβοσβήνει και στη συνέχεια σβήνει.
Η παρουσία του συμβόλου του γαλλικού κλειδιού δείχνει μια ανωμαλία.	Οι αισθητήρες της συσκευής έχουν ανιχνεύσει μια ανωμαλία.	Απενεργοποιήστε το στεγνωτήριο και αποσυνδέστε το από το ηλεκτρικό δίκτυο. Ανοίξτε την πόρτα αμέσως και αφαιρέστε τα ρούχα έτσι ώστε η θερμότητα να μπορέσει να διαχυθεί. Περιμένετε για 15 περίπου λεπτά. Επανασυνδέστε το στεγνωτήριο στο ηλεκτρικό δίκτυο, φορτώστε τα ρούχα και επανεκκινήστε τον κύκλο στεγνώματος. Εάν το πρόβλημα παραμένει, επικοινωνήστε με την Τεχνική Εξυπηρέτηση και αναφέρετε τα γράμματα και τους αριθμούς που αναβοσβήνουν στην οθόνη. Για παράδειγμα F3 και E2.

* Σημείωση: ορισμένα μοντέλα είναι αυτοκαθαριζόμενα. Μη εφοδιασμένα με κάτω φίλτρο, συμβουλευτείτε το τμήμα ΦΡΟΝΤΙΔΑ ΚΑΙ ΣΥΝΤΗΡΗΣΗ.



Μπορείτε να βρείτε πολιτικές, τυπική τεκμηρίωση, παραγγελία ανταλλακτικών και πρόσθετες πληροφορίες προϊόντος:

• Επισκεφθείτε τον ιστότοπο docs.whirlpool.eu και parts-selfservice.whirlpool.com

• Χρησιμοποιώντας τον κωδικό QR

• Εναλλακτικά, **μπορείτε να επικοινωνήσετε με την Υπηρεσία εξυπηρέτησης πελατών** (βλ. τηλεφωνικό αριθμό στο βιβλιαράκι εγγύησης). Όταν επικοινωνείτε με το Κέντρο εξυπηρέτησης πελατών, αναφέρατε τους κωδικούς που αναγράφονται στην ετικέτα αναγνώρισης προϊόντος.

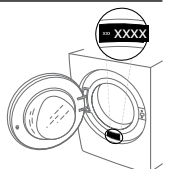

**TÄNAME, ET OSTSITE WHIRLPOOL TOOTE.**

Parema tugiteenuse saamiseks registreerige oma seade aadressil
www.whirlpool.eu/register



Enne seadme kasutamist lugege hoolikalt läbi ohutusjuhend.

JUHTPANEEL

- 1 Sisselülitatud/Väljalülitatud (pikal vajutamisel lähtestab)
- 2 Programmi pöörlev nupp
- 3 Start/Paus

Lisafunktsioonide nupud*

- 4 Tsükli lõpp
- 5 Kõrge temperatuur
- 6 Vähem kortse (kui pikalt vajutada Hääletu)
- 7 Määra kuivatusaste
- 8 Viitstart
- 9 Ajatatud kuivatus
- 10 Kiire (kui pikalt vajutada Nupud lukustatud)
- 11 Örn
- 12 FreshCare+

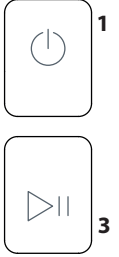
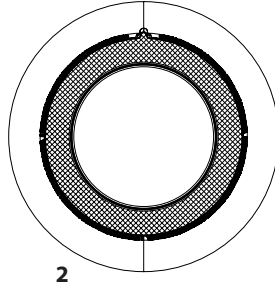

*Märkus: osadel tootemudelitel võivad ikoonide asemel olla juhiste laiendatud sõnastused.

MÄRGUTULED

Kuivatusaste: Triikimiskuiiv - Riidepuukuiv - Kapikuiv - Eriti kuiiv

Tsükli faas: Kuivatamine - Jahutamine - Tsükli lõpp

Tühjendada vee kogumise anum - **Puhastada ukse filter** - **Puhastada alumine filter**

Konsulteerige osa tõrkeotsing: **Tõrge:** Helistada teenindusse - **DEMO Demorežiim**

ESMAKASUTUS

Veenduge et veepaak on õigesti paigaldatud. Veenduge et tühjendusvoolik kuivati tagaküljel on ühendatud õigesti kas kuivati veepaagi külge või majapidamise kanalisatsioonisüsteemi.

Kuivati nõuetekohase talitluse tagamiseks tuleb see paigutada ruumi, kus temperatuur jääb vahemikku 5 °C kuni 35 °C.

Enne kuivati kasutamist veenduge, et kuivati on olnud vertikaalses asendis vähemalt 6 tundi.

LAADIMISLUUGI AVAMINE TSÜKLI KÄIGUS

Pesu saab kuivatustsükli töö ajal kontrollida, et eemaldada osa juba kuivi riidesemeid, lastes ülejäänute kuivatamisel jätkuda. Pärast ukse sulgemist vajutage nuppu „Start/paus“, et masin tööd jätkaks. Hoidke uks suletuna, kuni tsükli lõpuni, et hoida kokku aega ja energiat.

IGAPÄEVANE KASUTAMINE

Nõnda toimides hoiate oma masina PARIMAS töökorras!

- tühjendage veepaak pärast iga kuivatustsükli.

- puhastage filtreid pärast iga kuivatustsükli.

Lugege jaotist „Puhastamine ja hooldamine“.

1. Ühendage kuivati pistikupespa.
2. Avage uks ja laadige riidesemed; järgige alati riide siltidel toodud juhtnööre ja programmijaotises viidatud maksimaalset kogust. Tühjendage taskud. Pidage silmas, et riidesemed ei jääks ukse ja/või uksefiltri vahele. Ärge pange masinasse tilkuvaid esemeid. Ärge tsentrifuugige liiga suuri esemeid.
3. Sulgege uks.
4. Vajutage nuppu „Sisse-/Väljalülitus“.
5. Valige laaditud esemete riidetüübi jaoks sobivaim programm.
6. Vajaduse korral valige lisafunktsioonid.
7. Vajutage kuivatamise alustamiseks nuppu „Start/Paus“.
8. Kuivatustsükli lõpus sumisti piiksub. Juhtpaneeli näidik annab märku tsükli lõppemisest. Võtke laadung kohe välja, et pesule ei tekkiks kortse.
9. Lülitage masin välja, vajutades nuppu „Sisse-/Väljalülitus“, avage uks ja võtke riidesemed välja. Kui masinat ei lülitata käsitsi välja, lülitub masin ligikaudu 15 minutit pärast tsükli lõppu energia säästmiseks automaatselt välja.

Arvestage, et osad programmid/lisafunktsioonid töötavad süsteemiga „Kortsuvähendus“. See tähendab, et mõned tunnid pärast kuivatustsükli lõppu pöörleb trummel regulaarse ajavahemiku tagant, et hoida ära kortside tekkimist. Toitekatkestuse korral tuleb tsükli taaskäivitamiseks vajutada nuppu „Start/Paus“.

HOOLDUSMÄRGID

Kontrollige alati rõivaste hooldusmärke, eriti enne rõiva esimest kuivatuskorda pesukuivatis. Tavaliselt on neile kantud kõige tavalisemad sümbolid:

- Pesukuivatis kuivatamine lubatud.
- Pesukuivatis kuivatamine pole lubatud.
- Kuivatada kõrgel temperatuuril.
- Kuivatada madalal temperatuuril.

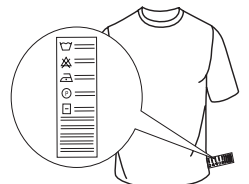

PROGRAMMID

Programmi kestvus sõltub pesu kogusest, kangatüübist, pesu pesemiseks kasutatud pesumasina tsentrifuugi kiirusest ja lisafunktsioonidest.

Ekraaniga varustatud mudelitel on tsükli pikkus näidatud juhtpaneelil. Tsükli lõpuni jääv aeg on pidevalt monitoreeritud ja uuendatud.

Lisafunktsioon, mida kasutada: kui automaatsüklitega pestud pesu on pidevalt soovitud vähem või rohkem kuiv, võite kuivatusastet spetsiaalse lisafunktsiooniga suurendada või vähendada.

Eco **Max kaal***

Standardne puuvillase pesu programm, sobib tavalise märja puuvillase pesu kuivatamiseks. Kõige energiasäästlikum programm puuvillase pesu kuivatamiseks. Energiamärgise näitajad põhinevad sellel programmil.

MÄRKUS. Optimaalse energiatõhususe tagamiseks on see tsükkel vaikimisi seadistatud tasemele „Kapikuiiv“. Kõrgema kuivusastme määramiseks soovime kasutada tsükli Puuvill.

Puuvill **Max kaal***

Igat tüüpi puuvilla jaoks sobilik tsükkel, valmis kappi panemiseks.

Kirju pesu **kg 4**

Programm puuvillase ja sünteetilise pesu kuivatamiseks.

Voodilinad **Max kaal***

Programm puuvillaste voodilinate kuivatamiseks.

Tekikotid

Programm mahuka pesu kuivatamiseks, nt tekk.

Särgid **kg 3**

Programm puuvillaste või puuvilla ja sünteetika segust särkide kuivatamiseks.

Teksad **kg 3**

Programm teksade ja vastupidavast puuvillast riideesemete kuivatamiseks, nt püksid ja jakid.

Kerge triikimine

See tsükkel pehmendab kiude, mis muudab triikimise ja kokkupaneku lihtsamaks. Sobiv väikse koguse niiskete või kuivade puuvillast ja puuvillasegust riideesemete jaoks. Ärge kasutage riideesemete jaoks, mis on veel märjad.

Värskendus

Lühiprogramm riideesemete jaheda õhuga värskendamiseks.

Ärge kasutage märga pesu.

Sobib iga laadimiskogusega, kuid on efektiivsem väikeste koguste puhul. Tsükkel kestab umbes 20 minutit.

Kiire 30' **kg 0.5**

Programm pesumasinas suurel kiirusel tsentrifuugitud puuvillase pesu kuivatamiseks.

Spordiriided **kg 4**

Programm sünteetilisest või segakiust spordiriide kuivatamiseks.

Siid **kg 0.5**

Programm siidist riideesemete õrnaks kuivatamiseks.

Vill **kg 1**

Programm villaste riideesemete kuivatamiseks. Enne kuivatamist pöörata riideesemed pahupidi. Kui kuivatustsükli lõpus on riideesemete kätised ja ääred niisked, lasta õhu käes kuivada.

Õrnpesu **kg 2**

Õrna, ettevaatlikku käsitsemist nõudva pesu kuivatamiseks.

Sünteetika **kg 4**

Sünteetilisest kangast pesu kuivatamiseks.

***MAX KAAL 9 Kg (Laetud kogus kuiv)**

LISAFUNKTSIOONID

Nende nuppudega saab valitud programmi kohandada isiklike eelistuste järgi.

Kõik lisafunktsioonid pole kõigi programmidega koos kasutatavad. Osa lisafunktsioone võivad eelnevalt valitutega mitte ühilduda; kui see on nii, annab sellest märku sumisti ja/ või vilkuvad näidikud. Kui lisafunktsioon on saadaval, jääb lisafunktsiooni näidik põlema. Programm võib alles hoida osa lisafunktsioone, mis on valitud eelmistes kuivatustsüklites.

Määra kuivatusaste

Vajutada korduvalt vastavat nuppu, et valida sobiv niiskuskoguse jääk kuivatatud pesus. Märgutuli näitab valitud taset.

 **Triikimiskuiiv:** väga õrn kuivatus. Esemeid on kohe pärast tsükli lõppu lihtsam kuivatada.

 **Riidepuukuiiv:** tsükkel, mis sobib õrnadele materjalidele. Pärast seda tsükli on pesu valmis riidepuule riputamiseks.

 **Kapikuiiv:** pesu on täiesti kuiv ja selle võib panna kappi triikimata.

 **Eriti kuiv:** pärast seda tsükli on riided kandmisvalmis.

Ajatatud kuivatus

Lisavalik, mis võimaldab valida kuivatustsükli kestvuse.

Vajutage korduvalt nuppu kuni sobiv kuivatustsükli kestvus on valitud. Juhtpaneelil olev märgutuli näitab valitavat aega.

Viitstart

Lisavalik, mis võimaldab programmi hilisemat käivitumist.

Sobiva programmi käivitamiseks vajutage korduvalt nuppu kuni vajalik viivitusaja väärtus on valitud. Kui olete korduva nupulevajutusega ületanud maksimaalse võimaliku viiteaja, siis seade lähtestab lisavaliku algusest. Juhtpaneelil olev märgutuli näitab valitavat viiteaega. Pärast Start/Paus nupu vajutamist: seade näitab tsükli alguseni jäävat aega.

Laadimisluugi avamise ja seejärel sulgemise korral on vajalik uuesti vajutada Start/Paus nuppu.

Kiire

Võimaldab kiiremat kuivatamist.

FreshCare+

Kui pesu jäetakse pärast tsükli lõppu trumliisse, võivad sellel levida bakterid. See valik aitab seda ära hoida, reguleerides temperatuuri ja keerutades aeglaselt trumlit. See kestab kuni 6 tundi pärast tsükli lõppu. See säte jääb eelmise tsükli mällu. Kui seda kasutatakse koos hilisema käivitusega, hoitakse selles etapis kortseude tekkimist ära regulaarse trumli pöörlemisega.

Nupud lukustatud

Lisavalik, mis piirab kuivati programmivaliku, välja arvatud Start/Paus nupp.

Töötava seadme korral:

- lisavaliku käivitamiseks tuleb hoida nupp allavajutatuna kuni valikule vastav märgutuli süttib.

- lisavaliku tühistamiseks tuleb hoida nupp all kuni vastav märgutuli kustub.

Kui seda lisavalikut on kasutatud eelneva kuivatustsükli korral, jääb see seadme mällu.

Tsükli lõpp

Lisavalik, mis käivitab tsükli lõpus pika helisignaali. Aktiveerida see valik, kui tavahelisignaali pole tsükli lõpumärgundena piisav. Kui seda valikut on kasutatud eelneva kuivatustsükli korral, jääb see seadme mällu.

Hääletu

Lisavalik, mis võimaldab tühistada juhtpaneeli helisignaaliid. Törkesignaaliid jäävad aktiivseks.

- lisavaliku käivitamiseks tuleb hoida nupp all kuni valikule vastav märgutuli süttib.

- lisavaliku tühistamiseks tuleb hoida nupp all kuni vastav märgutuli kustub.

Kõrge temperatuur

Lisavalik, mis parandab seadme kuivatusvõimekust. Sobib vastupidavate riideesemete kuivatamiseks, seda on võimalik kasutada ajatatud kuivatusega kombineerides.

Vähem kortse

See lisafunktsioon liigutab trumlit eriviisil, mis vähendab riiete takerdumist ja sõlme minemist. See annab parima tulemuse väikse laadungi korral.

 **Õrn**
Töötleb pesu leebemalt, vähendades kuivatustemperatuuri.

HOOLDAMINE

HOIATUS! Lahutage kuivati puhastus- ja hooldustoimingute ajaks toitest.

 **Vee kogumise anuma tühjendamine iga tsükli järel (vt joonist A).**

Võtke anum pesukuivatist välja ja tühjendage see kraanikaussi või muusse sobivasse nõusse, siis pange õigesti tagasi. Ärge kasutage kuivatit, kui anum ei ole asetatud oma kohale.

 **Ukse filtri puhastamine iga tsükli järel (vt joonist B).**

Eemaldage filter ja puhastage see võimalikest ebemetest filtri pinnal pestes seda voolava vee all või puhastades tolmuimejaga. Optimaalse talitluse tagamiseks kuivatage kõik filtrid enne, kui need oma kohale tagasi pane. **Ärge kasutage kuivatit, kui filter ei ole asetatud oma kohale.**

Kuidas eemaldada ukse filtrit:

1. Avage laadimisluuk ja tõmmake filtrit ülespoole.
2. Avage filter ja puhastage selle kõik osad võimalikest ebemetest. Asetage filter oma kohale; veenduge, et filter on pandud täielikult pesukuivati tihendi vastu.

 **Alumise filtri puhastamine vastava näidiku süttimise korral (vt joonist C).**

Eemaldage filter ja puhastage see võimalikest ebemetest filtri pinnal pestes seda voolava vee all või puhastades tolmuimejaga. On soovitatav puhastada filter pärast iga kuivatustsükli masina parimate töömuduste säilitamiseks. **Ärge kasutage kuivatit, kui filter ei ole asetatud oma kohale.**

Kuidas eemaldada alumine filter:

1. Avage alumise laadimisluuk.
2. Haarake käepidemest ja tõmmake alumine filter välja.
3. Avage filtri tagumine külj ja eemaldage seesmise võrgu pinnal olevad ebemed.
4. Puhastage alumise filtri kamber vältides metallosade puudutamist.
5. Sulgege alumise filtri tagumine külj ja sisestage see oma kohale.
6. Vajutage filtri käepida alla ja sulgege alumise laadimisluuk.
7. Veenduge, et õhu sisselaskeava oleks vaba.

Filtrid on kuivati olulised komponendid. Nende ülesandeks on koguda kokku kuivatustsükli vältel tekkivad ebemed. Kui filtrid on umbes, on õhu juurepääs kuivati sisemusse raskendatud: kuivatustsükli kestus pikeneb, energiakulu suureneb ja kuivati võib saada kahjustusi. Kui puhastusoperatsioonid pole korrektselt sooritatud, võib kuivati mitte tööle hakata.

TOOTE KIRJELDUS

1. Vee kogumise paak
2. Õhu sisselaskeava
3. Alumine filter
4. Ukse filter

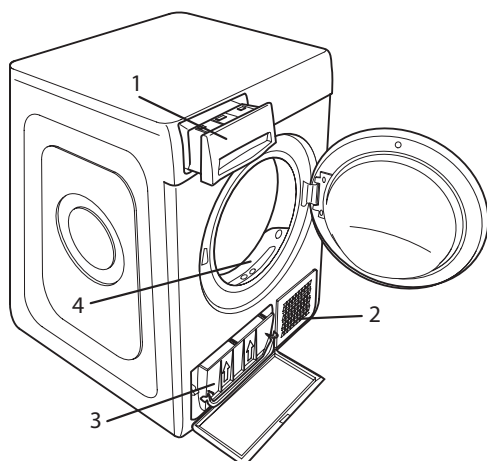



Trummelkuivati puhastamine

- Väliseid metallist, plastist ja kummist osi võib puhastada niiske lapiga.
- Puhastage eesmist õhu sissevõtuvõret regulaarselt (iga 6 kuu tagant) tolmuimejaga, et eemaldada sellelt kiud, ebemed ja tolm. Lisaks puhastage aeg-ajalt tolmuimejaga kiududest filtrite ala.
- Ärge kasutage lahusteid ega abrasiivseid materjale.

TRANSPORTIMINE JA KÄSITSEMINE

Ärge tõstke kunagi kuivatit ülemisest osast kinni hoides.

1. Lahutage kuivati toitest.
2. Tühjendage veepaak täielikult veest.
3. Veenduge, et uks ja veepaak oleksid korralikult suletud.
4. Kui tühjendusvoolik on ühendatud kanalisatsiooniga, kinnitage tühjendusvoolik uuesti kuivati tagaossa (vt paigaldusjuhendit).

Energiatarbimine			
Väljalülitatud (Po) - Watts	0.42		
Sisselülitatud (Pi) - Watts	2.00		
Programi	Kg	kWh	Minutid
Eco* 	9	2.13	211
Eco 	4.5	1.19	131
Süntetika	4	0.73	95

* Energiamärgise näitajad põhinevad sellel programmil, programm on sobilik puuvillaste esemete kuivatamiseks ning on selleks kõige energiasäästlikum. (Seadistus standard/vaikimisi algsedad).

Soojuspumba süsteem.

Soojuspump sisaldab kiiruslikult aktiivseid gaase, hermeetiliselt suletud üksuses. See suletud üksus sisaldab 0.18 kg gaasi R134a. GWP = 604 (1 t CO₂).

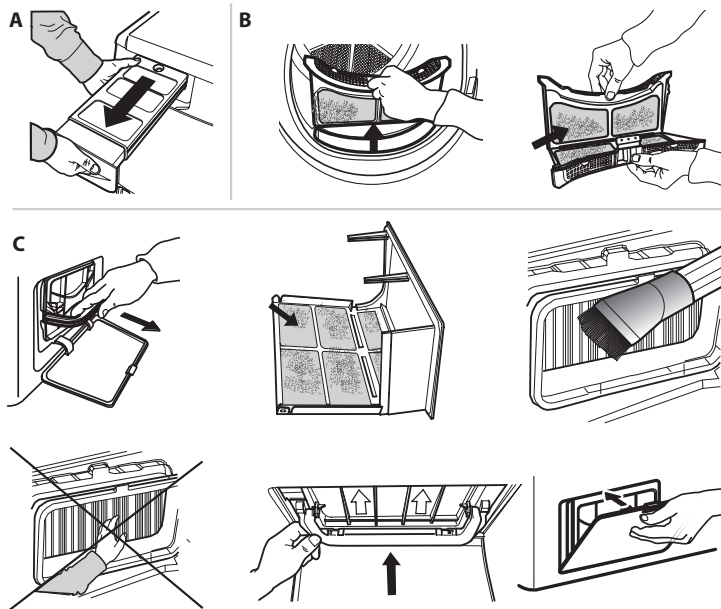

Törke korral vaadake enne Teenindusse helistamist allpool asuvat tabelit. Törked on sageli väikse tähtsusega ja neid saab mõne minuti jooksul lahendada.

Törge	Võimalik põhjus	Lahendus
Pesukuivati ei käivitu.	Pistik pole korralikult pistikupesas.	Ühendage pistik pistikupesaga.
	Pistikupesa on katki.	Proovige ühedada mõni teine kodumasin sama pistikupesaga Ärge kasutage elektriseadmeid, nt adapterid või pikendusjuhtmed, pistikupesasse ühendamiseks või laiendamiseks.
	On toimunud elektrikatkestus.	Oodake elektri taastumist ja lülitage vajaduse korral kaitse uuesti sisse.
Kuivatustsükkel ei käivitu.	Uks ei ole korralikult suletud.	Sulgege laadimisluuk.
	On seatud viivitusae.	Viitardiga mudelite puhul: oodake seatud viivitusaja lõppu või seadistage masin uuesti Konsulterige osa Lisafunktsioonid.
	Programmi käivitamiseks pole nuppu Start/Paus vajutatud.	Vajutage nuppu Start/Paus.
	Nupud lukustatud lisafunktsioon on aktiveeritud, selle lisafunktsiooniga varustatud mudelite puhul.	Vt jaotist „Lisafunktsioonid“. Kui valitud oli klahvilukk, lülitage see välja. Masina väljalülitamine seda lisafunktsiooni ei inaktiveeri.
Riideesemed on pärast tsükli lõppu märjad.	Väike kogus.	Automaatne programm ei ole tajunud nõutud lõplikku niiskust ja kuivati lõpetab programmi ja seiskub. Kui nii juhtub, valige lihtsalt lühike kuivatamise lisaperiood või valige põhjalik kuivatus, kui see on saadaval.
	Suured pesukogused või raskemad riideesemed.	Kuivatustaset saab muuta oma eelistuse järgi. Riideesemete kohe kasutamiseks on soovitatav valida „Eriti kuiv“.
Kuivatustsükkel kestab liiga kaua.	Masinat on hooldatud ebakorrektselt.	Konsulterige osa Hooldamine ning sooritage kirjeldatud toimingud.
	Programm, kestvus ja/või kuivatustaset pole sobivad kuivatatava pesu tüübi või kogusega.	Konsulterige osa Programmid ja lisafunktsioonid sobiva programmi ja lisafunktsiooni leidmiseks.
	Pesu on liiga märg.	Tehke pesutsükkel suurema tsentrifuugimiskiirusega, et võimalikult palju vett eemaldada.
	Kuivati võib olla ülekoormatud.	Konsulterige osa Programmid, et valida kuivatisse laetava pesu maksimaalne kogus.
	Toatemperatuur.	Kuivatamise aeg võib pikeneda, kui temperatuur jääb vahemikust 14–30 °C välja.
Programm ei ole veel lõpetanud.	On toimunud elektrikatkestus.	Elektrikatkestuse puhul on vajalik vajutada nuppu Start/Paus tsükli taaskäivitamiseks.
Märgutuled põlevad või vilguvad		
Vee kogumise paak	Vee kogumise paak on täis.	Tühjendage vee kogumise paak. Konsulterige osa Hooldamine.
Ukse filter	Törge masina tööks vajalikuks õhuvoolus.	Puhastage ukse filter et õhu sisselaskeava oleks vaba. Ebakorrektselt sooritatud hooldus võib kahjustada masinat. Konsulterige osa Hooldamine.
Alumine filter*	Alumine filter vajab puhastamist.	Puhastage alumine filter. Konsulterige osa Hooldamine.
DEMO Tsüklil kestab paar minutit.	Kuivati on demorežiimil. DEMO näidik põleb.	Tühistage Demorežiim. Järgmised toimingud tuleb sooritada järjest ilma pausideta. Lülitage masin sisse ja seejärel lülitage masin välja. Vajutage nuppu Start/Paus kuni käivitub helisignaal. Taaskäivitage masin. „DEMO“ näidik vilgub ja seejärel kustub.
Mutrivõtme sümbol näitab törke olemasolu.	Masina andurid on tuvastanud törke.	Lülitage kuivati välja ja eemaldage vooluvõrgust. Avage koheselt laadimisluuk ja võtke pesu välja, et see saaks jahtuda. Oodake umbes 15 minutit. Ühendage kuivati vooluvõrguga, laadige kuivatisse pesu ja taaskäivitage kuivatustsükkel. Kui probleem püsib, helistage Teenindusse ning teatage tähed ja numbrid, mis vilguvad ekraanil. Näiteks F3 ja F2.

*Märkus: mõned mudelid on isepuhastuvad; nendega ei kaasne alumine filter. Konsulterige osa Hooldamine.



Poliitika, standardite dokumentatsioon ja toote lisateave on saadaval järgmiselt.

- Küllastades meie veebisaiti docs.whirlpool.eu ja parts-selfservice.whirlpool.com
- QR-koodi kasutamine
- Teise võimalusena **võtke ühendust meie müügijärgse teeninduskeskusega** (vt telefoninumbrit garantiikirjas). Kui võtate ühendust müügijärgse teenindusega, siis teatage neile oma toote andmeplaadil olevad koodid.





KIITOS SIITÄ, ETTÄ OSTIT WHIRLPOOL-TUOTTEEN.
Täyden tuen saamiseksi on tuote rekisteröitävä osoitteessa www.whirlpool.eu/register



Lue turvallisuusohjeet huolellisesti ennen laitteen käyttöä.

KÄYTTÖPANEELI

- 1 Päällä/Pois (pitkä painallus suorittaa nollauksen)
- 2 Ohjelmanvalitsin
- 3 Käynnistys/Tauko

Valintojen painikkeet*

- 4 Ohjelma loppu
- 5 Korkea lämpötila
- 6 Vähemmän rypyyinen (pitkä painallus suorittaa Äänetön)
- 7 Aseta kuivuustaso
- 8 Viivästetty käynnistys
- 9 Ajastettu kuivaus
- 10 Pika (pitkä painallus suorittaa Näpp. Luk.)
- 11 Hellävarainen
- 12 FreshCare+

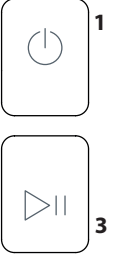
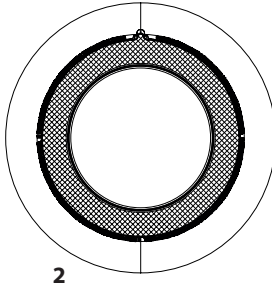

*Huomautus: joissakin malleissa kuvakkeiden tilalla voi esiintyä kirjoitus kokonaisuudessaan.

MERKKIVALOT

Aseta kuivuustaso: Silityskuiva - Hengarikuiva - Kaappikuiva - Extra kuiva

Ohjelman vaihe: Kuivaus - Jäähdytys - FOhj. loppu.

Tyhjennä vesisäiliö - Puhdista luukun sihti - Puhdista alasihti

Tutustu osaan Ongelmat ja ratkaisut: **Vika:** ota yht. huolto - **DEMO DEMO-TAPA**

ENSIMMÄINEN KÄYTTÖKERTA

Varmista, että vesisäiliö on asetettu paikalleen oikein. Varmista, että kuivausrummun takana oleva tyhjennysletku on kiinnitetty oikein, joko kuivausrummun vesisäiliöön tai asunnon viemärijärjestelmään.

Kunnollisen toiminnan takaamiseksi kuivausrumpu on asennettava huoneeseen, jonka lämpötila on välillä 5–35 °C. Ennen kuivausrummun käyttöä varmista, että se on ollut vaakasuorassa asennossa vähintään 6 tuntia.

LUUKUN AVAAMINEN OHJELMAN AIKANA

Pyykkiä voidaan valvoa kuivausohjelman käydessä ja jo kuivuneet tekstiilit voidaan ottaa pois toisten tekstiilien jäädessä edelleen kuivumaan. Koneen toiminta jatkuu kun luukun sulkemisen jälkeen painetaan "Käynnistys/Taukopainike"-painiketta. Pidä luukku kiinni ohjelman loppumisen jälkeen ajan ja energian säästämiseksi.

PÄIVITTÄINEN KÄYTTÖ

Näin toimien saat koneesi toimimaan PARHAALLA mahdollisella tavalla:

- muista tyhjentää vesisäiliö jokaisen kuivausjakson jälkeen.
- muista tyhjentää sihdit jokaisen kuivausjakson jälkeen.

Katso kohdasta Puhdistus & Huolto.

1. Liitä kuivausrumpu pistorasiaan.
2. Avaa luukku ja laita tekstiilit sisään; noudata aina tekstiilien pesuohjeita ja ohjelmaosiossa ilmoitettuja maksimitäyttömääriä. Tyhjennä taskut. Varmista, että tekstiilit eivät jää kiinni luukun ja/ tai luukun sihdin väliin. Älä laita sisään vettä tippuvia tekstiilejä. Älä kuivaa rummussa erittäin suurikokoisia tekstiilejä.
3. Sulje luukku.
4. Paina virtapainiketta.
5. Valitse kyseiselle kangas- ja täyttötäyppille sopivin ohjelma.
6. Tee mahdollisesti tarvittavat lisävalinnat.
7. Aloita kuivaaminen painamalla "Käynnistys/Taukopainike"-painiketta.
8. Kuivausohjelman lopussa kuuluu äänimerkki. Käyttöpaneeliin tulee ilmoitus ohjelman loppumisesta. Ota pyykki välittömästi ulos rypistymisen ehkäisemiseksi.
9. Sammuta kone painamalla virtapainiketta, avaa luukku ja ota pyykki pois. Jos konetta ei sammuteta manuaalisesti, noin 15 minuutin kuluttua ohjelman loppumisesta laite sammuu automaattisesti energian säästämiseksi. Huomaa, että eräisiin ohjelmiin/valintoihin kuuluu "Rypistymisen Esto". Tämä tarkoittaa, että rumpu pyörii kuivausohjelman loppumisen jälkeen säännöllisin välein muutaman tunnin ajan rypistymisen estämiseksi. Jos tulee sähkökatko, on ohjelman käynnistämiseksi uudelleen painettava "Käynnistys/Taukopainike"-painiketta.

HOITO-OHJEET

Tarkista vaatteiden etiketit erityisesti ennen kuin laitat ne ensimmäisen kerran kuivausrumpuun. Seuraavassa esitetään tavallisimmat tunnuksat:

- Voidaan kuivata kuivausrummussa.
- Ei voida kuivata kuivausrummussa.
- Kuivaus korkeassa lämpötilassa.
- Kuivaus alhaisessa lämpötilassa.

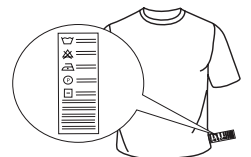

OHJELMAT

Näiden ohjelmien kesto riippuu pyykkien määrästä, kankaiden tyypistä, pesukoneessa käytetystä linkousnopeudesta sekä muista valituista lisävalinnoista.

Näytöllä varustetuissa malleissa ohjelman kesto näytetään käyttöpaneelilla. Jäljelle jäävää aikaa valvotaan jatkuvasti ja muutetaan kuivausohjelman aikana parhaan mahdollisen arvioinnin tarjoamiseksi.

Käytettävä vaihtoehto - Jos kaikki automaattisilla jaksoilla pestyt koneelliset ovat jatkuvasti joko märempiä tai kuivempia kuin haluaisit, voit nostaa tai laskea kuivuustasoa kyseisellä vaihtoehdolla.

 **Eko** **Max täyttö***
Puuvillan yleisohjelma, sopii normaalin mären puuvillapyykin kuivaukseen. Energiatehokkain ohjelma puuvillapyykin kuivaukseen. Energiatehomerkin arvot perustuvat tähän ohjelmaan.

HUOM.: Optimaalista energiatehokkuutta varten tämän jakson oletusasetuksena on "Kaappikuiva"-taso. Korkeampaa kuivuustasoa varten suosittelemme käyttämään Puuvilla-jaksoa.

 **Puuvillat** **Max täyttö***
Jakso soveltuu kaikentyyppisen puuvillan kuivaamiseen kaappikuivaksi.

 **Sekapyykki** **kg 4**
Tämä ohjelma on ihanteellinen kun kuivatetaan yhdessä puuvilla- ja tekokuitutekstiilejä.

 **Liinavaatteet** **Max täyttö***
Puuvillalakanoiden kuivaamiseen.

 **Peitot**
Suurikokoisten pyykkien kuivaamiseen yhden peiton tapaan.

 **Paidat** **kg 3**
Tämä ohjelma on tarkoitettu puuvillasta tai puuvillasta/tekokuidusta valmistettujen paitojen kuivaukseen.

 **Farkut** **kg 3**
Puuvillaisten farkkuvaatteiden sekä tukevasta farkkutyyppisestä kankaasta tehtyjen vaatteiden (esim. housut ja pusakat) kuivaukseen.

 **Helposti silittävät**
Tämä ohjelma suoristaa vaatteiden kuidut helpottamalla niiden silittämistä ja viikkaamista; älä käytä jos vaatteet ovat vielä märkiä. Soveltuu pienille puuvilla- tai sekapuuvillavaatemäärille.

 **Raikastus**
Lyhyt ohjelma, joka soveltuu vaatteiden raikastukseen raikkaan ilman puhalluksella. Älä käytä jos vaatteet ovat vielä märkiä. Ohjelmaa voidaan käyttää kaikissa pyykkimäärissä, mutta se on tehokkain kun kyseessä on pieni pyykkimäärä. Ohjelma kestää noin 20 minuuttia.

 **Pika 30'** **kg 0.5**
Pesukoneessa korkealla nopeudella lingottujen puuvillavaatteiden kuivaamiseen.

 **Urheiluvaate** **kg 4**
Tekokuiduista tai puuvillasekoitteesta valmistettujen urheiluvaatteiden kuivaamiseen.

 **Silkki** **kg 0.5**
Silkkivaatteiden hellävarainen kuivaus.

 **Villa** **kg 1**
Villavaatteiden kuivaukseen. Käännä vaatteet nurinpäin ennen kuivatusta. Anna mahdollisten kosteiksi jääneiden reunojen kuivua luonnollisesti.

 **Hienopesu** **kg 2**
Hellävaraista käsittelyä tarvitsevien arkojen tekstiilien kuivaamiseen.

 **Tekokuidut** **kg 4**
Tekokuiduista valmistettujen tekstiilien kuivaukseen.

***MAX TÄYTTÖ 9 Kg (Kuiva pyykki)**

LISÄVALINNAT

Näitä painikkeita käytetään valitun ohjelman yksilöllistämiseksi omien tarpeiden mukaan. Kaikkia lisävalintoja ei ole saatavilla kaikille ohjelmille. Jotkut lisävalinnat eivät sovi yhteen edellä asetettujen valintojen kanssa. Epäyhdensukaisuudesta on merkinä äänimerkki ja/ tai vilkkuvat merkkivalot. Jos lisävalinta on saatavilla, valitun lisävalinnan merkkivalo jää päälle. Jotkut lisävalinnat voivat jäädä ohjelman muistiin jos ne on valittu edellisessä kuivauksessa.

 **Aseta kuivuustaso**
Paina vastaavaa painiketta useaan kertaan saadaksesi erilaisen jäljelle jäävän kosteustason pyykkeihin. Merkkivalo osoittaa valittavaa tasoa.

 **Silityskuiva:** erittäin hellävarainen kuivaus. Tekstiilien silittäminen onnistuu helpommin välittömästi ohjelman jälkeen.

 **Henkarikuiva:** herkille tekstiileille suunniteltu taso, jotka ovat valmiita ripustettavaksi.

 **Kaappikuiva:** vaatteet ovat valmiita viikattavaksi ja kaappiin laitettavaksi.

 **Extra kuiva:** käytetään vaatteille, jotka puetaan päälle ohjelman loputtua.

 **Ajastettu kuivaus**
Tämän valinnan avulla voidaan valita kuivausaika. Paina vastaavaa painiketta useaan kertaan halutun kuivausajan asettamiseksi. Käyttöpaneelilla oleva merkkivalo osoittaa aikaa jota ollaan valitsemassa.

 **Viivästetty käynnistys**
Tämä lisävalinta sallii viivästyksen asettamisen suhteessa ohjelman alkuun.

Paina useaan kertaa vastaavaa painiketta saadaksesi halutun viivästyksen. Kun suurin sallittu valittavissa oleva aika on saavutettu, uusi näppäimen painallus nollaa valinnan. Käyttöpaneelilla oleva merkkivalo osoittaa aikaa jota ollaan valitsemassa. Kun käynnistys-/taukopainiketta on painettu: laite ilmoittaa jäljelle jäävää aikaa ohjelman käynnistykseen. Jos luukku avataan sen sulkemisen jälkeen, käynnistys-/taukopainiketta on painettava uudelleen.

 **Pika**
Kuivaa nopeammin.

 **FreshCare+**
Jos pyykki jätetään rumpuun ohjelman loppumisen jälkeen, siinä saattaa kehittyä bakteeristoa. Sen kehittyminen estetään tällä valinnalla, joka valvoo lämpötilaa ja pyörittää rumpua hellävaroen. Toiminto jatkuu noin 6 tuntia ohjelman päättymisen jälkeen. Asetus pysyy edellisen ohjelman muistissa. Jos sitä käytetään yhdessä Ajastuksen kanssa, rypytysittely suoritetaan tämän vaiheen aikana pyörittämällä rumpua säännöllisin väliajoin.

—O Näpp. Luk.
Tämä lisävalinta estää kaikkien laitteen ohjausten käytön lukuun ottamatta painiketta päällä/pois.

Laitte päällä:

- lisävalinnan kytkemiseksi päälle on pidettävä painettuna painiketta, kunnes laite ilmoittaa että lisävalinta on päällä.
- lisävalinnan kytkemiseksi pois on painiketta pidettävä painettuna, kunnes vastaava merkkivalo sammuu. Tämä lisävalinta jää muistiin jos se oli valittuna edellisessä kuivauksessa.

 **Ohjelma loppu**
Tämä lisävalinta kytkee päälle pitkän äänimerkin ohjelman lopussa. Kytke se päälle jos et ole varma, että kuulet normaalia ohjelman lopun merkkiääntä. Tämä lisävalinta jää muistiin jos se oli valittuna edellisessä kuivauksessa.

 **Äänetön**
Tämän lisävalinnan kautta voidaan kytkeä pois päältä käyttöpaneelin äänimerkit. Toimintahäiriön hälytykset jäävät päälle.

- Lisävalinnan kytkemiseksi päälle näppäintä on painettava, kunnes vastaava merkkivalo ei syty.
- Lisävalinnan kytkemiseksi pois näppäintä on painettava, kunnes vastaava merkkivalo sammuu.

 **Korkea lämpötila**
Parantaa kuivauskykyä. Lisävalinta sopii kestävien vaatteiden kuivaamiseen, sitä käytetään ajastetuilla ohjelmilla.

Vähemmän rypyyinen

Tähän valintaan kuuluu muutettu rummun liike, joka antaa pöyhintäliikkeen, joka vähentää vaatteiden rypistymistä ja kietoutumista. Vähemmän rypyyinen valinta antaa parhaat tulokset kun sitä käytetään vähemmillä määrillä pyykejä.

Hellävarainen

Alhaisemman kuivauslämpötilansa ansiosta käsittelee tekstiilejä hellävaraisemmin.

PUHDISTUS JA HUOLTO**VAROITUS: irrota kuivausrummun pistoke puhdistus- ja huoltotoimenpiteiden ajaksi.****Vesisäiliön tyhjennys jokaisen ohjelman lopussa (ks. kuva A).**

Irrota vesisäiliö ja tyhjennä se pesualtaaseen tai viemäriin, ja aseta se sitten takaisin paikoilleen. Älä käytä kuivausrumpua jos säiliötä ei ole asetettu paikoilleen.

Luukun sihdin puhdistus jokaisen ohjelman lopussa (ks. kuvat B).

Irrota sihti ja puhdista pinta mahdollisesta nöyhdästä pesemällä se juoksevan veden alla tai imuroimalla imurilla. Takaa paras suorituskyky kuivaamalla kaikki suodattimet ennen niiden asettamista takaisin paikalleen. **Älä käytä kuivausrumpua ellei sihtiä ole asetettu takaisin paikoilleen.**

Miten luukun sihti irrotetaan:

1. Avaa luukku ja vedä sihtiä yläsuuntaan.
2. Avaa sihti ja puhdista se kaikilta osin nöyhdästä. Asemoi se oikein; varmista, että sihti on asetettu tarkalleen kohdakkain kuivausrummun tiivisteen kanssa.

Alasihdin puhdistus kun vastaava merkkivalo syttyy (ks. kuvat C).

Irrota sihti ja puhdista pinta mahdollisesta nöyhdästä pesemällä se juoksevan veden alla tai imuroimalla imurilla. Tämän sihdin puhdistamista suositellaan jokaisen ohjelman lopussa kuivausrummun suorituskykyjen optimoimiseksi. **Älä käytä kuivausrumpua ellei sihtiä ole asetettu takaisin paikoilleen.**

Miten alasihti irrotetaan:

1. Avaa alaluukku.
2. Tartu kiinni kahvasta ja vedä alasihti ulos.
3. Avaa sihdin takaseinä ja poista verkon sisäpinnalla oleva mahdollinen nöyhtä.
4. Puhdista alasihdin kotelo välttämällä suoraa kosketusta levyjen kanssa.
5. Sulje alasihdin takaseinä ja aseta se takaisin paikoilleen varmistamalla, että se on täysin kiinni.
6. Laske sihdin kahva alas ja sulje alaluukku.
7. Varmista, että lauhduttimen kansi on vapaa.

TUOTTEEN KUVAUS

1. Vesisäiliö
2. Lauhduttimen kansi
3. Alasihti
4. Luukun sihti

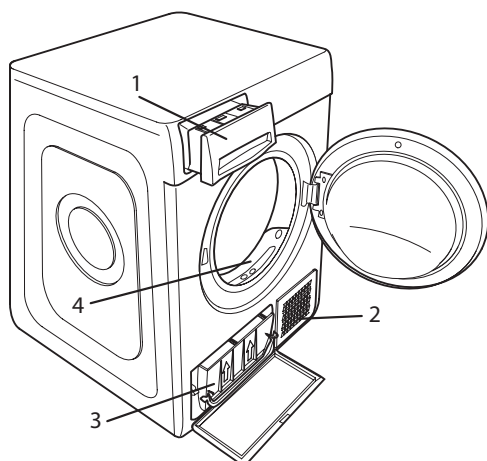

Kuivaamisen kannalta sihdit ovat olennaisia osia. Niiden tehtävänä on kerätä nöyhtää, jota muodostuu kuivaamisen aikana. Jos sihdit tukkeutuvat, kuivausrummun sisäinen ilmavirtaus estyy: kuivausajat pidentyvät, energiankulutus lisääntyy ja kuivausrumpu voi vahingoittua. Jos näitä toimenpiteitä ei suoriteta oikein, kuivausrumpu ei välttämättä käynnisty.

Kuivausrummun puhdistaminen

- Ulkoiset metalli-, muovi- ja kumiosat voidaan puhdistaa kostealla liinalla.
- Puhdista etuosan ilmanottorilä säännöllisesti (6 kk:n välein) nöyhdästä, nukasta ja pölyjäänteistä pölynimurilla. Puhdista lisäksi nöyhtäjämät sihtien alueelta pölynimurilla usein.
- Älä käytä liuotteita tai hankaavia aineita.

KULJETUS JA KÄSITTELY

Älä koskaan nosta kuivausrumpua pitämällä kiinni sen yläpuolelta.

1. Irrota kuivausrummun pistoke pistorasiasta.
2. Poista vesisäiliössä oleva vesi kokonaan.
3. Varmista, että luukku ja vesisäiliö ovat kunnolla kiinni.
4. Jos tyhjennysletku on yhdistetty asunnon viemärijärjestelmään, kiinnitä tyhjennysletku kuivausrummun takaosaan uudelleen (ks. Asennusopas).

Tehonkulutus			
Pois päältä -tilassa (Po) - Wattia			0.42
Päälle jätettynä -tilassa (PI) - Wattia			2.00
Ohjelmat	Kg	kWh	Minuuttia
Eko* ◻	9	2.13	211
Eko ◻	4.5	1.19	131
Tekokuidut	4	0.73	95

* Viiteohjelma energiatehomerille, joka sopii tavallisten märkien puuvillatekstiilien kuivaukseen. Se on energiankulutuksen kannalta tehokkain ohjelma märän puuvillapyökin kuivaukseen. (Ursprunglig standardkonfigurering).

Lämpöpumppujärjestelmä

Lämpöpumppu sisältää kasvihuolekaasua tiiviisti suljetussa yksikössä. Tämä suljettu yksikkö sisältää 0.18 kg kaasua R134a. GWP = 604 (1 t CO₂).

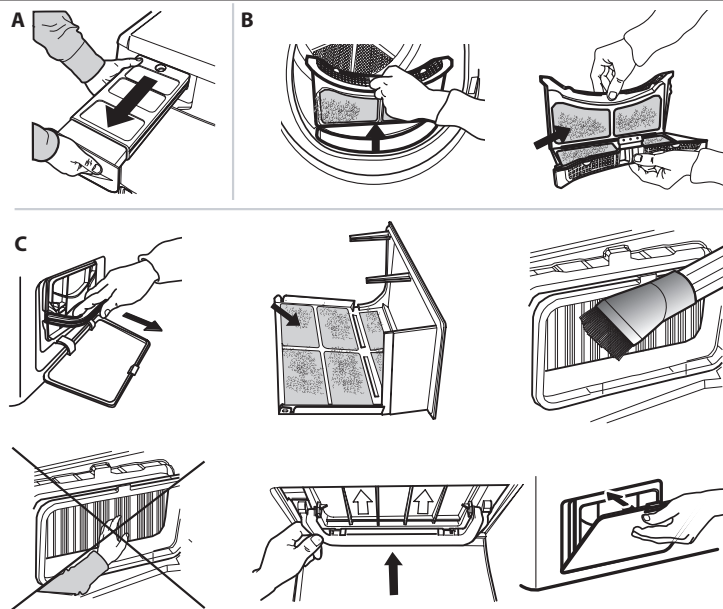

Toimintahäiriön syntyessä, tutustu alla olevaan taulukkoon ennen kuin otat yhteyttä huoltoon. Toimintahäiriöt ovat usein pieniä ja voidaan ratkaista muutamassa minuutissa.

Toimintahäiriö	Mahdollinen syy	Ratkaisu
Kuivausrumpu ei käynnisty.	Pistoketta ei ole kytketty pistorasiaan.	Kytke pistoke pistorasiaan.
	Pistorasia on rikki.	Yritä kytkeä toinen kodinkone samaan pistorasiaan. Älä kytke sähköliittimiä pistorasiaan kuten adaptereita tai jatkojohtoja.
	Sähkökatko.	Odota kunnes virta palaa ja käynnistä sulake uudelleen, jos tarpeen.
Kuivausrumpu ei käynnisty.	Luukkua ei ole suljettu oikein.	Sulje luukku.
	Ohjelman viivästetty käynnistys on asetettu.	Laitteissa joissa on tämä toiminto: odota asetetun viivästetyn käynnistyksen loppua tai sammuta laite sen nollaamiseksi. Tutustu osaan lisävalinnat.
	Käynnistys-/taukopainiketta on painettu ohjelman käynnistämiseksi.	Paina käynnistys-/taukopainiketta.
Tekstiilit ovat märkiä ohjelman lopussa.	Näppäimet lukittu toiminnolla varustettuihin tuotteisiin on asetettu tämä lisävalinta.	Katso kappaleesta Lisävalinnat. Jos Näppäinlukitus oli valittuna, deaktivoi se. Koneen sammuttaminen ei deaktivoi tätä valintaa.
	Pieni täyttömäärä.	Automaattiohjelma ei ole havainnut haluttua lopullista kosteutta ja kuivausrumpu vie ohjelman päätökseen ja pysähtyy. Jos näin käy, valitse lisäksi lyhyt kuivausjakso tai valitse ohjelmaksi "erittäin kuiva", jos sellainen koneessa on.
Kuivausajat ovat erittäin pitkiä.	Suuri kuorma tai raskaita materiaaleja.	Kuivuustasoja voidaan muuttaa haluttuun kuivuustasoon. Extra kuivaa suositellaan käyttövalmiiden tekstiilien saamiseksi.
	Asianmukaista huoltoa ei ole suoritettu.	Tutustu osaan puhdistus ja huolto ja suorita kuvatut toimenpiteet.
	Ohjelma, aika ja/tai kuivaustaso eivät sovellu kuivausrumpuun asetettuun pyykkityyppiin tai -määrään.	Tutustu osaan ohjelmat ja lisävalinnat löytääksesi pyykkityypille sopivimman ohjelman ja lisävalinnan.
	Pyykki on liian märkä.	Suorita pesuohjelma korkeammilla linkouskierroksilla saadaksesi mahdollisimman suuren määrän vettä pois.
Ohjelma ei ole päättynyt.	Kuivausrumpu voi olla ylikuormitettu.	Tutustu osaan ohjelmat tarkistaaksesi maksimitäytön jokaiselle ohjelmalle.
	Huoneenlämpö.	Kuivausaika voi olla pidempi, jos huoneenlämpö on alueen 14–30 °C ulkopuolella.
	Sähkökatko.	Jos sähkökatko on syntynyt, paina käynnistys-/taukopainiketta jakson käynnistämiseksi uudelleen.

Merkkivalot päällä tai vilkkuvat

Vesisäiliö	Vesisäiliö on täynnä.	Tyhjennä vesisäiliö. Tutustu osaan puhdistus ja huolto.
Luukun sihti	Toimintahäiriö laitteen toiminnan kannalta tarpeellisessa ilmavirtauksessa.	Puhdista luukun sihti ja tarkista, että lauhduttimen kansi on vapaa. Jos näitä toimenpiteitä ei suoriteta oikein, kuivausrumpu saattaa vahingoittua. Tutustu osaan puhdistus ja huolto
Alasihti*	Alasihti vaatii puhdistamista.	Suorita alasihtin puhdistus. Tutustu osaan puhdistus ja huolto.
DEMO-TAPA	Jakso kestää muutaman minuutin.	Kytke DEMO-tapa pois päältä. Seuraavat toiminnot suoritetaan peräkkäin ilman taukoja. Käynnistä ja sammuta sitten laite. Paina käynnistys-/taukopainiketta, kunnes äänimerkki kuuluu. Käynnistä laite uudelleen. "DEMO"-merkkivalo vilkkuu ja sammuu.
Jakoavaimen symboli osoittaa toimintahäiriötä.	Laitteen anturit ovat havainneet toimintahäiriön.	Sammuta kuivausrumpu ja kytke se irti sähköverkosta. Avaa luukku välittömästi ja ota pyykki pois siten, että lämpö saadaan haihtumaan. Odota noin 15 minuuttia. Kytke kuivausrumpu takaisin sähköverkkoon, lisää pyykki ja käynnistä kuivausjakso. Mikäli ongelma jatkuu, ota yhteys huoltoon ja ilmoita näytöllä vilkkuvat numerot ja kirjaimet, esimerkiksi: Esimerkiksi F3 ja E2.

*Huomautus: jotkut mallit ovat automaattisesti puhdistuvia; niissä ei ole alasihtiä. Katso osa puhdistus ja huolto.



Yhtiön säännöt, vakiodokumentaatio, varaosien tilaaminen sekä tuotetta koskevat lisätiedot ovat saatavissa osoitteesta:

- Käymällä verkkosivustolla docs.whirlpool.eu ja parts-selfservice.whirlpool.com
- Käyttämällä QR-koodia

• Vaihtoehtoisesti ottamalla yhteyttä huoltopalveluumme (katso puhelinnumero takuuvihkosesta). Kun otat yhteyttä huoltopalveluun, ilmoita tuotteen tunnistekilvessä olevat koodit.

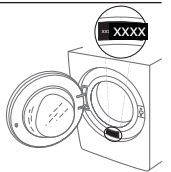



KÖSZÖNJÜK, HOGY A WHIRLPOOL TERMÉKÉT VÁLASZTotta!
Ahhoz, hogy átfogóbb támogatásban részesüljön, kérjük, regisztrálja készülékét a www.whirlpool.eu/register oldalon



A készülék használata előtt olvassa el figyelmesen a Biztonsági útmutatót!

KEZELŐPANEL

- 1 Be-Ki gomb (hosszan történő megnyomásakor: nullázás)
 - 2 Programok gomb
 - 3 Start/Szünet
- Opciók gombok***
- 4 Progr. Vége
 - 5 Magas hőmérséklet
 - 6 Gyűrődésgátló (hosszan történő megnyomásakor: Némitás)
 - 7 Szárítási szint
 - 8 Késleltetett elindítás
 - 9 Szárítás ideje
 - 10 Gyorsprogram (hosszan történő megnyomásakor: Gombok lezárása)
 - 11 Kimélő
 - 12 FreshCare+

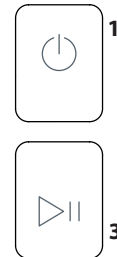
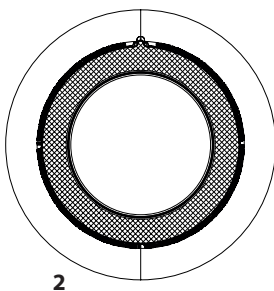

*Megjegyzés: néhány modellen az ikonok helyett az adatok teljesen ki vannak írva.

KIJELZÉSEK

Szárítási szint: vasalásszáraz - vállfeszár - szekrényszár - extra száraz

A program fázisa: szárítás - hűtés - program vége

a tartály ürítéséhez - tisztítsa meg az ajtószűrőt - tisztítsa meg az alsó szűrőt

Olvassa el a Problémák és elhárításuk szakaszt: **üzemzavar:** Hívjon szervizt! **DEMO - Demo üzemmód**

AZ ELSŐ HASZNÁLAT

Ellenőrizze hogy a víztartály megfelelően van-e behelyezve. Ellenőrizze hogy a szárítógép hátulján lévő leeresztő tömlő megfelelően van-e rögzítve a szárító víztartályához vagy a szennyvízelvezető rendszerhez.

A megfelelő működés érdekében a szárítógép egy olyan szobában kell felszerelni, ahol a hőmérséklettartomány 5 °C és 35 °C között van.

A szárítógép használata előtt győződjön meg róla, hogy függőleges helyzetben maradt-e legalább 6 órán át.

MINDENNAPI HASZNÁLAT

A készülék KIVÁLÓ működéséhez szükséges műveletek:

- **ne felejtse el az egyes szárítási ciklusok után kiüríteni a víztartályt.**

- **ne felejtse el az egyes szárítási ciklusok után megtisztítani a szűrőket.**

Lásd a Kezelés és karbantartás c. részt.

1. Csatlakoztassa a szárítót az elektromos aljzatba.
2. Nyissa ki az ajtót és rakja be a ruhákat; mindig olvassa el a ruhák címkéjén található utasításokat, illetve a programokra vonatkozó részben a maximális terhelést. Ürítse ki a zsebeket! Ügyeljen arra, hogy a ruhák ne akadjanak el az ajtó és/vagy az ajtó szűrője között. Ne rakjon be olyan darabokat, amelyekből még csepeg a víz. Ne szárítson nagy, terjedelmes darabokat.
3. Zárja be az ajtót.
4. Nyomja meg a "BE/KI" gombot.
5. Válassza ki a betöltött ruha típusához legmegfelelőbb programot.
6. Válassza ki az opciókat, ha szükséges.
7. Nyomja meg a "Start/Szünet" gombot a szárítás megkezdéséhez.
8. A szárítóprogram végén egy hangjelzés szólal meg. A ciklus végén a vezérlőpanelen egy visszajelző világít. Azonnal vegye ki a ruhákat a gépből, hogy megakadályozza a gyűrődések kialakulását.
9. Kapcsolja ki a gépet a "BE/KI" gombot megnyomásával, nyissa ki az ajtót és vegye ki a ruhákat. Ha a gépet manuálisan nem kapcsolja ki, a ciklus befejezését követően a gép kb. negyed óra elteltével automatikusan kikapcsol, hogy energiát takarítson meg. Ne feledje, hogy az egyedi programok/opciók összhangban vannak a "Gyűrődésgátló" programmal. Ez azt jelenti, hogy ciklus befejezését követően a dob még néhány órán keresztül rendszeres időközönként fordul egyet, hogy megakadályozza a gyűrődések kialakulását. Áramszünet esetén a ciklus újraindításához meg kell nyomni a "Start/Szünet" gombot.

AJTÓNYITÁS A PROGRAM KÖZBEN

A ciklus közben is ellenőrizhetők a ruhák, és a már megszáradt darabok eltávolíthatók, miközben a gép tovább dolgozik a többi darabbal. Az ajtó bezárását követően nyomja meg a "Start/Szünet" gombot, hogy folytathassa a programot.

A ciklus befejezéséig tartsa zárva az ajtót, hogy időt és energiát takaríthasson meg.

KEZELÉSI CÍMKÉK

Ellenőrizze a ruhadarabok címkéit, különösen akkor, ha ez az első alkalom, hogy a szárítógépben kívánja őket szárítani. Az alábbiakban a leggyakoribb szimbólumok vannak felsorolva:

- Szárítógépben szárítható.
- Szárítógépben nem szárítható.
- Magas hőmérsékleten való szárítás.
- Alacsony hőmérsékleten való szárítás.

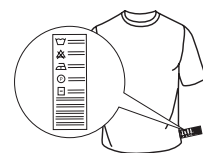

PROGRAMOK

Ezeknek a programoknak az időtartama a terhelés mértékétől, a mosógépben használt centrifuga sebességétől és a többi kiválasztott opciótól függ.

A programidőt jelző modellekben a kezelőpanel jelenik meg. A fennmaradó idő állandóan ellenőrzés alatt van a szárító program alatt a legjobb becsült idő megjelenítéséhez. Használható opció - Ha az automatikus ciklusok töltetei konzisztensen nedvesebbek vagy szárazabbak mint szeretné, növelje vagy csökkentse a Szárazság szintjét az adott opcióval.



Max töltő súly*

Eco Normál pamutprogram normál nedvességtartalmú pamut ruhanemű szárításához. Energiafogyasztás szempontjából ez a leghatékonyabb program a pamut ruhanemű szárításához. Az energiacímken szereplő értékek erre a programra vonatkoznak.

MEGJEGYZÉS: Az optimális energiahatékonyság érdekében ez a ciklus alapértelmezés szerint a „Szekrényszáraz” szintre van beállítva. A magasabb szárítás érdekében javasoljuk a Pamut ciklus használatát.



Max töltő súly*

Pamut Mindenfajta pamut szárítására alkalmas program, mely után a ruhák elpakolhatók.



kg 4

Vegyes Ez a program ideális a pamut és szintetikus ruhák közös szárítására.



Max töltő súly*

Ágynemű Pamut ágynemű szárításához.



Paplan Nagy méretű ruhák szárításához, mint pl. egy egész paplan.



kg 3

Ing Ez a program pamut vagy kevert pamut/szintetikus ruhákhoz való.



kg 3

Farmer Pamut farmerruházat és vastag, farmerszerű anyagból készült ruhadarabok, pl. nadrágok és dzsekik szárításához.



Vasaláskönnyítés Ez a ciklus fellazítja a szálakat, így megkönnyíti a vasalást és a hajtogatást. Megfelelő kisebb mennyiségű nedves vagy száraz, pamutból, illetve pamutkeverékből készült ruhához. Ne használja nedves ruhadarabokkal.



Frissítő Rövid program, amely a szövetek felfrissítésére való, a szöveten átfújít friss levegőnek köszönhetően. Még nedves ruhákat ne használjon. Bármilyen mennyiséggel jól működik, de kisebb mennyiségeken hatékonyabb. A program körülbelül 20 percig tart.



kg 0.5

Gyorsprogram 30' Ideális nagy sebességgel a mosógépben centrifugázott pamut ruhák szárítására.



kg 4

Sportruha Szintetikus anyagból vagy pamutból készült sportruházat szárításához.



kg 0.5

Selyem Selyem ruhanemű kímélő szárítása.



kg 1

Gyapjú Gyapjú ruhák szárításához. Szárítás előtt fordítsa ki a ruhákat. Hagyja a ruhákat természetesen száradni, ha a szélük még nedves.



kg 2

Kímélőprogram Kímélő szárítást igénylő, kényes ruhanemű szárításához.



kg 4

Műszál Műszál anyagokból készült ruhanemű szárításához.

***MAX TÖLTŐSÚLY 9 Kg (Száraz töltet)**

OPCIÓK

Ezek a gombok lehetővé teszik a kiválasztott program igény szerinti testre szabását. Nem minden opció érhető el minden programhoz. Előfordulhat, hogy egyes opciók nem kompatibilisek a korábban már beállított lehetőségekkel; ha mégis kiválasztja, egy figyelmeztető hangjelzés szólal meg és/vagy a visszajelző lámpák villognak. Ha az adott opció elérhető, az opcióhoz tartozó visszajelző lámpa tovább világít. A program megőrizhet korábbi szárítási ciklusok során kiválasztott opciókat.



Szárítási szint

a vonatkozó gombot nyomja meg többször, a ruhán a különböző nedvességi szint eléréséhez. Egy kijelzés mutatja, hogy melyik szintet választotta ki.



Vasalásszáraz: nagyon kényes ruhák szárítása. A ruhadarabok sokkal könnyebben vasalhatók közvetlenül a szárítási ciklust követően.



Vállfeszár az: érzékeny ruhákhoz; felakaszthatók.



Szekrényszáraz: a ruhákat összehajthatja és berakhatja a szekrénybe.



Extra száraz: ezeket a ruhákat a program végén hordhatja is.



Szárítás ideje

Ezzel az opcióval kiválaszthatja a szárítás idejét. Nyomja meg többször a vonatkozó gombot, hogy beállíthassa a szárítás kívánt idejét. A vezérlőpanel egyik kijelzése jelzi azt az időt, amelyet szeretne kiválasztani.



Késleltetett elindítás

Ezzel az opcióval késést állíthat be a program kezdetéhez képest.

Többször nyomja meg a vonatkozó gombot, amíg eléri a kívánt késleltetett bekapcsolási időt. Miután kiválasztotta a maximális időt, a gomb további nyomásával visszaállítja az opciót. A vezérlőpanel egyik kijelzése jelzi azt az időt, amelyet szeretne kiválasztani. Miután megnyomta a start/szünet gombot: a gép jelzi a ciklus elindításáig fennmaradó időt. Ajtónyitáskor, vagy bezáráskor nyomja meg a Start/Szünet gombot.



Gyorsprogram

Gyorsabb szárítást tesz lehetővé.



FreshCare+

Ha a szárítási ciklus befejezését követően a ruhadarabok a dobban maradnak, baktériumok szaporodhatnak el. Ez az opció ezt segít megelőzni a hőmérséklet szabályozásával, illetve a dob forgatásával. Ez a ciklus befejezését követően akár 6 óra hosszan is történhet. Ez a beállítás az előző ciklusból a berendezés memóriájában maradhat. Ha a Késleltetett indítás opcióval együtt használja, akkor ebben a fázisban a dob időszakos forgatásával a gyűrődésgátló kezelés is biztosítható.

Gombok lezárása

Ezzel az opcióval a gép összes vezérlését lezárja, kivéve a "Be/Ki" gombot.

Bekapcsolt gépnél:

- az opció bekapcsolásához tartsa nyomva a gombot, amíg a gép jelzi, hogy az opció be van kapcsolva.
 - az opció kikapcsolásához tartsa nyomva a gombot, amíg a gép jelzi, hogy az opció ki van kapcsolva.
- Ha az előző szárításban kiválasztja ezt az opciót, akkor a memóriában marad.



Progr. Vége

Ezzel az opcióval a program végén akusztikus jelzést hallhat. Akkor kapcsolja be, ha nem biztos benne, hogy a program végén hallja a normális hangot. Ha kiválasztja ezt az opciót, akkor az előzőleg elmentett szárítás a memóriában marad.



Némítás

Ezzel az opcióval kikapcsolhatja a vezérlőpanel akusztikus jelzéseit. A hibás működés riasztásai aktívak maradnak:

- az opcióhoz tartsa lenyomva a gombot, amíg a hozzátartozó kijelzés bekapcsol.
- az opció kikapcsolásához tartsa lenyomva a gombot, amíg a hozzátartozó kijelzés kikapcsol.



Magas hőmérséklet

Jobb szárítási kapacitás. Opció ellenállóbb ruhák szárításához, idő szerinti programokkal használható.

Gyűrődésgátló

Ez az opció egy speciális dobmozgást biztosít, amellyel csökkenthető a ruhák összekeveredése és összegabalyodása. Kisebb töltet esetén biztosítja a legjobb eredményt.

Kímélő

Az alacsonyabb szárítási hőmérséklet révén lehetővé teszi a ruhák kíméletesebb kezelését.

KEZELÉS ÉS KARBANTARTÁS

FIGYELMEZTETÉS: a tisztítás és karbantartás során húzza ki a szárítógépet.

A vízgűjtő tartályt minden program után ürítse ki (lásd az A ábrát).

Estrarre il contenitore dall'asciugatrice e svuotarlo in un Húzza ki a szárító tartóját és ürítse ki egy mosdókagylóba vagy másik megfelelő ürítőbe, majd tegye helyre. Ne használja a szárítót, mielőtt a tálcát nem tette helyre.

Az ajtónál lévő szűrő tisztítása minden ciklus után (lásd a B ábrát).

Húzza ki a szűrőt és tisztítsa meg a szűrőfelületen maradt esetleges szőszmaradványoktól folyóvíz alatt elmosva vagy porszívóval leszívva. Az optimális teljesítmény érdekében szárítsa ki a szűrőket, mielőtt visszateszi őket a helyükre. **Ne használja a szárítót, mielőtt a szűrőt nem tette helyre.**

Az ajtónál lévő szűrő eltávolítása:

1. Nyissa ki az ajtót és távolítsa el a szűrőt felfelé.
2. Nyissa ki a szűrőt és tisztítsa meg minden részét a szőszöktől. Tegye helyre; ellenőrizze, hogy a szűrő teljesen be legyen dugva a szárító tömítése mellett.

Az alsó szűrő tisztítása a mindenkor i kijelzés bekapcsolása után (lásd a C ábrát).

Húzza ki a szűrőt és tisztítsa meg a szűrőfelületen maradt esetleges szőszmaradványoktól folyóvíz alatt elmosva vagy porszívóval leszívva. Mindenesetre ezt a szűrőt minden használat után tisztítsa meg, hogy a szárítás teljesítménye jobb legyen. **Ne használja a szárítót, mielőtt a szűrőt nem tette helyre.**

Az alsó szűrő eltávolítása:

1. Nyissa ki az alsó ajtót.
2. Fogja meg a kilincset és húzza ki az alsó szűrőt.
3. Nyissa ki a szűrő hátsó falát és távolítsa el az esetleges szőszmaradványokat a háló belső felületéről.
4. Tisztítsa meg az alsó szűrő kamrát, ne érjen a pengéhez.
5. Zárja be az alsó szűrő hátsó falát és tegye vissza. Közben ellenőrizze, hogy tökéletesen a helyén van.
6. Engedje le a szűrőkart és zárja be az alsó ajtót.
7. Ellenőrizze, hogy a légbeszívó rács szabad legyen.

A TERMÉK BEMUTATÁSA

1. Tartály
2. Légbeszívó rács
3. Alsó szűrő
4. Ajtónál lévő szűrő

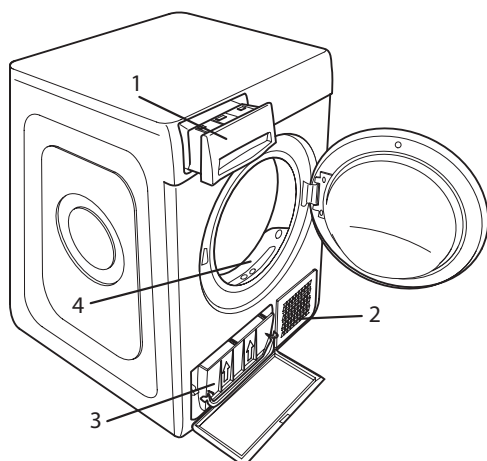

A szűrők a szárító alapvetően fontos részei. A szárítás közben képződött szőszök összegyűjtésében segítenek. Ha a szűrők eldugulnak, akkor a szárítóban lévő levegőáramlat elromlik: a szárítási idő meghosszabbodik, több energiát fogyaszt és a szárító is elromolhat. Ha ezeket a folyamatokat nem végzi el helyesen, akkor a szárító esetleg nem indul el.

SZÁLLÍTÁS ÉS MOZGATÁS

Soha ne emelje fel a szárítót úgy, hogy a tetejét fogja.

1. Húzza ki a szárító csatlakozódugóját.
2. Távolítsa el az összes vizet a tartályból.
3. Ellenőrizze, hogy a gép ajtaja és a víztartály megfelelően be van-e zárva.
4. Ha a leeresztő tömlő közvetlenül a szennyvízhálózatra csatlakozik, kösse rá a tömlő végét ismét a szárítógép hátuljára (lásd Üzembe helyezési útmutató).

A szárítógép tisztítása

- A külső fém, műanyag és gumi alkatrészek egy nedves ruhával megtisztíthatók.
- Rendszeres időközönként tisztítsa meg porszívóval a levegő bemeneti rácsát (minden 6 hónapban), hogy eltávolíthassa a szőszöket vagy a felhalmozódott port. Ezen felül távolítson el minden lerakódást a szűrők területéről, amelyhez rendszeresen használjon porszívót.
- Ne használjon oldószereket vagy súroló hatású szert.

Áramfogyasztás			
Kikapcsolt üzemmód esetén (Po) - Watt			0.42
Bekapcsolva hagyott üzemmód esetén (PI) - Watt			2.00
Programok	Kg	kWh	Perc
Eco* ◻	9	2.13	211
Eco ◻	4.5	1.19	131
Műszál	4	0.73	95
* Referenciaprogram az energia-adatokhoz; ez a program általános nedves pamut ruhaneműk szárítására alkalmas, és erre a célra az energiafogyasztás szempontjából a leghatékonyabb. (Normál/kezdő alapbeállítás).			

Hőszivattyú rendszer

A hőszivattyú rendszerben üvegházgázok vannak, hermetikusan elzárt egységben. Ez az elzárt egység 0.18 kg R134a gázt tartalmaz. GWP = 604 (1 t CO₂).

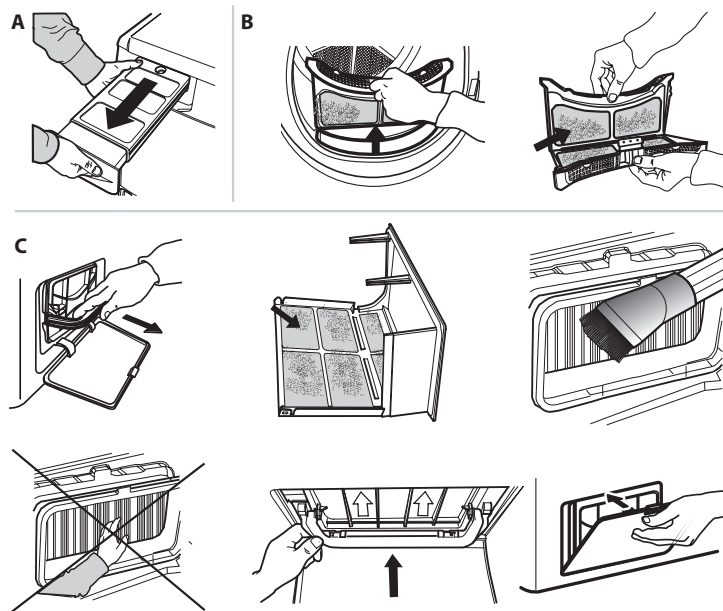

Hibás működés esetén először keresse fel az ügyfélszolgálatot, ellenőrizze az alábbi táblázatot. Az üzemzavarok gyakran egyszerűek és néhány perc alatt elháríthatók.

Meghibásodás	Lehetséges ok	Megoldás
A szárító nem kapcsol be.	A dugót nem dugta be a csatlakozóaljzatba.	Dugja be a dugót az aljzatba.
	A csatlakozóaljzat hibás.	Próbáljon meg másik készüléket csatlakoztatni az aljzathoz. Ne használjon csatlakozó elektromos berendezéseket adapterként vagy hosszabbítóként.
	Az elektromos áram megszűnt.	Várjon, amíg helyreáll az áramellátást, majd kapcsolja fel a biztosítékot, ha szükséges.
A szárítógép nem indul be.	Az ajtó nincs megfelelően bezárva.	Zárja be az ajtót.
	Késleltetést állított be a program elindításához.	Ilyen funkcióval felszerelt gépeknél: várja meg a beállított késlekedés végét és kapcsolja ki a gépet, majd állítsa vissza. Olvassa el az Opciók szakaszt.
	Nem nyomta meg a Start/Szünet gombot a program elindításához.	Nyomja meg a Start/Szünet gombot.
	Gombzárral felszerelt gépeknél van ilyen opció.	Lásd az Opciók c. részt. Ha a Zárás opció kiválasztásra kerül, oldja fel. A gép kikapcsolása nem oldja fel ezt az opciót.
A ruhák nedvesek a ciklus végén.	Kis terhelés.	Az automatikus program nem érzékelte a kívánt végső nedvességet, a szárító befejezi a programot és leáll. Ha ez megtörténik, egyszerűen válasszon további rövid szárítási időszakot, vagy válassza az extra szárítási opciót, ha van ilyen.
	Nagyobb töltet vagy nehezebb szövet.	A szárazság szintje a kívánt szárazságra módosítható. Az „Extra száraz” opció az azonnal viselni kívánt darabokhoz javasolt.
A szárítás hosszú ideig tart.	Nem végzett megfelelő karbantartást.	Olvassa el a kezelés és karbantartás szakaszt és végezze el a leírt folyamatokat.
	A beállított program, idő és/vagy szárítási szint nem felel meg a szárítóba tett típushoz és ruhamennyiséghez.	Olvassa el a programok és opciók szakaszt, hogy megtalálja a ruhatípushoz legmegfelelőbb programot és opciókat.
	A ruhák túl nedvesek.	Hajtson végre gyorsabb centrifugás mosóprogramot, hogy a lehető legtöbb vizet eltávolítsa.
	A szárító túl lehet terhelve.	Olvassa el a programok szakaszt és ellenőrizze minden egyes program maximális ruhamennyiségét.
	Szobahőmérséklet.	A szárítás ideje hosszabb lehet, ha a szoba hőmérséklete a 14–30 °C-os tartományon kívül esik.
A program nem fejeződött be.	Esetleg elment az áram.	Áramszünet esetén a programot a Start/Szünet gombokkal indíthatja újra.

Bekapcsolt és villogó kijelzések

Tartály	A tartály tele van.	Űrítse ki a tartályt. Olvassa el a Kezelés és karbantartás szakaszt.
Ajtónál lévő szűrő	A gép működéséhez szükséges levegőáramlás üzemzavara.	Tisztítsa meg az ajtónál lévő szűrőt és ellenőrizze, hogy a légbeszívó rács szabad. Ha ezeket a folyamatokat nem végzi el helyesen, akkor a szárító esetleg sérült. Olvassa el a Kezelés és karbantartás szakaszt.
Alsó szűrő*	Az alsó szűrőt meg kell tisztítani.	Tisztítsa meg az alsó szűrőt. Olvassa el a Kezelés és karbantartás szakaszt.
DEMO A program néhány percig tart.	A szárító DEMO módban van. A DEMO kijelzés be van kapcsolva.	Szüntesse meg a DEMO módot. Az alábbi folyamatokat kell egymás után, szünet nélkül elvégezni. Kapcsolja be, majd kapcsolja ki a gépet. Nyomja meg a Start/Szünet gombot, amíg a hangjelzést nem hallja. Ismét kapcsolja be a gépet. A „DEMO” kijelzés villog, majd kialszik.
A villáskulcs szimbólum üzemzavart jelez.	A gépérzékelők üzemzavart észleltek.	Kapcsolja ki a szárítógépet és válassza le az elektromos hálózatról. Gyorsan nyissa ki az ajtót és vegye ki a ruhákat, hogy a hő felszívódhasson. Várjon mintegy 15 percet. Ismét csatlakoztassa a szárítót az elektromos hálózathoz, töltsen fel az elemeket és indítsa újra a szárítóprogramot. Ha a probléma nem szűnik meg, akkor keresse fel az Ügyfélszolgálatot és adja meg a kijelzőn villogó betűket és számokat. Például F3 vagy F2.

*Megjegyzés: néhány modell öntisztító; nincs bennük alsó szűrő, ekkor olvassa el a kezelés és karbantartás szakaszt.



A szabályzatok, a szabványos dokumentáció, a tartalékalkatrészek rendelése és a termékkel kapcsolatos további információk az alábbi elérhetőségeken található:

- Látogasson el a docs.whirlpool.eu and parts-selfservice.whirlpool.com weboldalra
- a QR-kód segítségével
- Vagy **vegye fel a kapcsolatot a vevőszolgálattal** (a telefonszámot lásd a garanciafüzetben). Amennyiben a vevőszolgálathoz fordul, kérjük, adja meg a termék adattábláján feltüntetett kódokat.

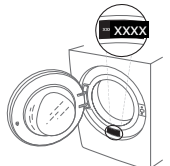



DĖKOJAME, KAD ĮSIGIJOTE WHIRLPOOL GAMINĮ.
Kad galėtumėte tinkamai pasinaudoti pagalba,
užregistruokite gaminį svetainėje
www.whirlpool.eu/register



Prieš naudodamiesi prietaisu atidžiai perskaitykite saugos instrukcijas.

VALDYMO SKYDELIS

- 1 Įjungta / Išjungta (ilgiau palaikius – nustatymas iš naujo)
- 2 Programų rankena
- 3 Paleidimas / Pristabdymas

Parinkčių mygtukai*

- 4 Ciklo pabaiga
- 5 Aukšta temperatūra
- 6 Nesuglamžyti (jei ilgiau spaudžiamas Nutildyti)
- 7 Džiovinimo lygis
- 8 Starto atidėjimas
- 9 Džiovinimo laikas
- 10 Spartusis plovimas (jei ilgiau spaudžiamas Mygtukai blokuoti)
- 11 Švelnus
- 12 FreshCare+

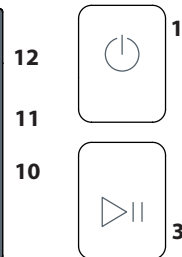
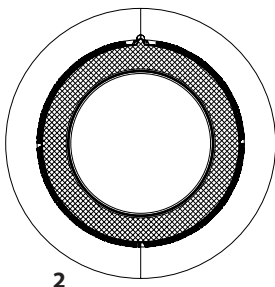

*Pastaba: kai kuriuose modeliuose vietoj piktogramų gali būti pateikiamas užrašas.

INDIKATORIAI

Džiovinimo lygis: Lyginimui - Džiovinimas pakabinimui - Džiovin. į spintą - Ypat.džiovin.į spintą

Ciklo etapas: Džiovinimas - Vėsinimas - Ciklo pabaiga

Ištuštinkite vandens baką - Išvalykite durelių filtrą - Išvalykite apatinį filtrą

Žr. skyrių „Trikčių šalinimas“: **Gedimas:** Skambinti pagalbos tarnybai - **DEMO Demonstr. rež.**

PIRMAS NAUDOJIMAS

Patikrinkite ar tinkamai įstatytas vandens bakas. Patikrinkite ar džiovyklės nugarėlėje esanti vandens išleidimo žarna pritvirtinta tinkamai prie džiovyklės vandens bako arba namų nutekamojo vandens sistemos.

Siekiant užtikrinti tinkamą veikimą, džiovyklę reikia įrengti patalpoje, kurios temperatūros diapazonas yra nuo 5 °C iki 35 °C. Prieš naudodami savo džiovyklę, įsitinkite, kad ji bent 6 valandas buvo vertikaloje padėtyje.

DURELIŲ ATIDARYMAS CIKLO METU

Džiovinimo ciklo metu skalbinius galima patikrinti ir išimti jau sausus drabužius, o likusius džiovinti toliau. Uždarę dureles paspauskite paleidimo / pristabdymo mygtuką, kad tęstumėte mašinos veikimą. Iki ciklo pabaigos laikykite dureles uždarytas, kad būtų taupoma energija.

KASDIENIS NAUDOJIMAS

Elkitės taip, jei norite, kad įrenginys veiktų NEPRIEKAIŠTINGAI:

- po kiekvieno džiovinimo ciklo nepamirškite ištuštinti vandens talpyklos.
 - po kiekvieno džiovinimo ciklo nepamirškite išvalyti filtrų.
- Žr. skyrių "Valymas ir priežiūra".**

1. Prijunkite džiovyklę prie maitinimo lizdo.
2. Atidarykite dureles ir sudėkite drabužius; visada vadovaukitės instrukcijomis, pateiktomis drabužių etiketėse, ir didžiausia programos skyriuje nurodyta įkrova. Ištuštinkite kišenes. Įsitinkite, kad drabužių neprispaudėte tarp durelių ir (arba) durelių filtro. Nedėkite šlapių skalbinių, kurie varva. Nedžiovinkite didelių, labai sunkių skalbinių.
3. Uždarykite dureles.
4. Paspauskite "Įjungimo/Išjungimo" mygtuką.
5. Pagal skalbinių audinių tipą pasirinkite tinkamiausią programą.
6. Pasirinkite reikiamas parinktis (jei reikia).
7. Kad pradėtumėte džiovinimą, paspauskite "Paleidimo/ Pristabdymo" mygtuką.
8. Pasibaigus džiovinimo ciklui pasigirs signalas. Indikatorius valdymo skydelyje nurodo ciklo pabaigą. Skalbinius išimkite nedelsdami, kad jie nesusiglamžytų.
9. Mašiną išjunkite paspausdami "Įjungimo/Išjungimo" mygtuką, atidarykite dureles ir išimkite drabužius. Jei mašinos neišjungsite rankiniu būdu, pasibaigus ciklui maždaug po penkiolikos minučių prietaisas išsijungs automatiškai, kad būtų taupoma energija. Atminkite, kad kai kurios programos / parinktys naudojamos su "Crease Care" sistema. Tai reiškia, kad kelias valandas pasibaigus džiovinimo ciklui būgnas reguliariai bus vis sukamas, kad skalbiniai nesuglamžytų. Jei nutrūktų elektros tiekimas, ciklui tęsti reikia paspausti "Paleidimo/Pristabdymo" mygtuką.

PRIEŽIŪROS ETIKĖTĖS

Patikrinkite drabužių etiketes, ypač tada, kai jie į džiovyklę dedami pirmą kartą. Toliau pateikiami dažniausiai pasitaikantys simboliai:

- galima dėti į džiovyklę;
- negalima džiovinti džiovyklėje;
- džiovinti aukštoje temperatūroje;
- džiovinti žemoje temperatūroje.

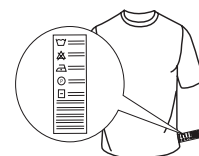



PROGRAMOS

Šių programų trukmė priklauso nuo įkrovos kiekio, audinių tipo, jūsų skalbyklėje naudojamos centrifugos tipo ir nuo kitu pasirinktu papildomų parinkčių. **Modeliuose su skydeliu ciklų trukmė valdymo skydelyje.** Likęs laikas nuolat stebimas ir keičiamas džiovinimo džiovinimo ciklo metu, kad būtų galima parodyti kuo geresnį matavimą. Galima parinkti - Jei visi automatinių ciklų drabužiai yra mažiau išdžiovinti arba labiau išdžiovinti nei jūs norėtumėte, galite padidinti arba sumažinti džiovinimo lygį pasinaudodami specialia parinktimi.

 **Eko** **Maks. įkrova***
Standartinė medvilnės programa, tinka džiovininti drėgnus medvilninius skalbinius. Efektyviausia programa pagal energijos sąnaudas, skirta džiovininti medvilninius skalbinius. Energijos klasės etiketės vertės apskaičiuotos naudojant šią programą.

PASTABA. Siekiant optimalių energijos sąnaudų, šis ciklas pagal numatytuosius nustatymus nustatytas kaip „Džiov. į spintą“. Jei norite nust. džiov. lygį kaip aukštesnį, rekomenduojame naudoti ciklą Medvilnė.

 **Medvilnė** **kg Maks. įkrova***
Ciklas, tinkantis visų tipų medvilnei džiovininti, tinkamas dėti į spintą.

 **Mišrūs** **kg 4**
Ši programa idealiai tinka kartu džiovininti medvilninius ir sintetinius audinius.

 **Patalynė** **Maks. įkrova***
Medvilninių paklodžių džiovinimui.

 **Patalynė**
Skirta džiovininti didelio tūrio skalbinius, pavyzdžiui vieną antklodę.

 **Marškinėliai** **kg 3**
Ši programa yra skirta medvilniniams arba mišraus medvilnės/sintetikos audinio marškiniams.

 **Džinsai** **kg 3**
Skirta džiovininti džinsus ir atsparius medvilninius, džinsinio tipo drabužius, pavyzdžiui, kelnes ir švarkus.

 **Lengvas lyginimas**
Šio ciklo metu suminkštinamas pluoštas, todėl lengviau lyginti ir lankstyti. Jis tinka nedidelei šlapių ar sausų medvilninių ir medvilnės mišinio audinių skalbinių įkrovai. Nenaudokite vis dar šlapiems drabužiams.

 **Atšviežinimas**
Tai trumpa programa, skirta atšviežinti audinį ir drabužius įleidžiant gaivaus oro. Nenaudokite su vis dar drėgnais drabužiais. Galima naudoti bet kokio svorio įkrovai, tačiau ji efektyvesnė, kai drabužių mažiau. Ciklas trunka maždaug 20 minučių.

 **Spartusis plovimas 30'** **kg 0.5**
Skirta džiovininti dideliu greičiu skalbimo mašinoje centrifuguotus medvilninius drabužius.

 **Sportinė** **kg 4**
Sintetiniams arba mišriems medvilniniams drabužiams džiovininti.

 **Šilkas** **kg 0.5**
Švelnus šilkinų drabužių džiovinimas.

 **Vilna** **kg 1**
Skirta džiovininti vilnonius drabužius. Prieš džiovinant rekomenduojama drabužius išversti į išvirkščią pusę. Sunkesnius kraštus, kurie vis dar liko drėgni, palikite išdžiūti natūraliai.

 **Švelni pr.** **kg 2**
Gležnų audinių skalbinių džiovinimas.

 **Sintetika** **kg 4**
Sintetinių audinių skalbinių džiovinimas.

***MAKS. ĮKROVA 9 Kg (Sausas veļas ielāde)**

PARINKTYS

Šiais mygtukais pasirinktą programą galite pritaikyti pagal savo poreikius.

Ne visas parinktys galima rinktis su visomis programomis. Kai kurios parinktys gali būti netinkamos naudoti su jau nustatytosiomis anksčiau; jei taip, apie tai bus pranešta signalu ir (arba) mirksinčiais indikatoriais. Jei parinktį galima rinktis, parinktys indikatorius liks šviesti. Programa gali išlaikyti tam tikras ankstesnio džiovinimo ciklo metu parinktas parinktis.

 **Džiovinimo lygis**
kelis kartus paspauskite atitinkamą mygtuką, kad nustatytumėte kitokį baltinių likutinį džiovinimo lygį. Rodiklis praneša apie pasirinktą lygį.

 **Lyginimas:** labai gležnų audiniai džiovinimas. Skalbinius lengviau išlyginsite iškart pasibaigus ciklui.

 **Džiovinimas pakabinimui:** švelniems drabužiams skirtas lygis; jie parengti pakabinimui.

 **Džiov. į spintą:** baltinius galima sulankstyti ir padėti į spintą.

 **Ypat. džiov. į spintą:** naudojama drabužiams, kurie ciklo pabaigoje bus mūvimi.

 **Džiovinimo laikas**
Su šia parinktimi galima pasirinkti džiovinimo trukmę. Kelis kartus paspauskite atitinkamą mygtuką, kad nustatytumėte pageidaujamą džiovinimo laiką. Valdymo skydelyje indikatorius rodo pasirinktą laiką.

 **Starto atidėjimas**
Su šia parinktimi galima nustatyti delsą palyginus su ciklo pradžia. Kelis kartus paspauskite atitinkamą mygtuką, kad nustatytumėte pageidaujamą delsą. Pasiekę didžiausią galimą pasirinkti laiką ir dar kartą paspaudę mygtuką, parinktį atstatysite. Valdymo skydelyje indikatorius rodo pasirinktą laiką. Nuspaudus mygtuką "Paleidimas/Pristabdymas": įrenginys nurodo, kiek laiko liko iki ciklo įsijungimo.

 **Spartusis plovimas**
Įjungiamas spartesnis džiovinimas.

 **FreshCare+**
Jei pasibaigus ciklui skalbinius paliksite būgne, juose gali pradėti daugintis bakterijos. Ši parinktis padeda to išvengti, nes kontroliuojama temperatūra ir švelniai sukamas būgnas. Tai tęsiama iki 6 val. nuo ciklo pabaigos. Šis nustatymas išlaikomas ankstesnio ciklo atmintyje. Jei šį nustatymą naudosite kartu su paleidimo atidėjimo funkcija, šios fazės metu periodiškai sukant būgną bus vykdoma apsauga nuo susiglamžymo.

—O Mygtukai blokuoti
Su šia parinktimi daugiau nebus galima naudoti jokių įrenginio valdiklių, išskyrus mygtuką "Įjungta/Išjungta" Kai įrenginys įjungtas:

- norint suaktyvinti parinktį, reikia laikyti mygtuką nuspauštą tol, kol įsijungia atitinkamas indikatorius.
 - norint išjungti parinktį, reikia laikyti mygtuką nuspauštą tol, kol išsijungia atitinkamas rodiklis.
- Jei ši parinktis buvo pasirinkta ankstesnio džiovinimo metu, ji išlieka atmintyje.

 **Ciklo pabaiga**
Ši parinktis suaktyvina ilgą garso signalą ciklo pabaigoje.

Suaktyvinkite jį, jei nesate tikri, kad ciklo pabaigoje girdite normalų garsą. Jei ši parinktis buvo pasirinkta ankstesnio džiovinimo metu, ji išlieka atmintyje.

 **Nutildyti**
Su šia parinktimi galima išjungti valdymo skydelio garso signalus. Veikimo sutrikimo įspėjamieji signalai lieka aktyvūs.

- Norint suaktyvinti parinktį, reikia laikyti mygtuką nuspauštą tol, kol įsijungia atitinkamas indikatorius.
- Norint išjungti parinktį, reikia laikyti mygtuką nuspauštą tol, kol atitinkamas indikatorius išsijungia.

 **Aukšta temperatūra**
Pagerina džiovinimo našumą. Parinktis yra skirta džiovininti atsparius drabužius ir naudojama nustatomo laiko ciklams.

 **Nesuglamžyti**
Pasirinkus šią parinktį atliekami specialūs būgno pasukimai, kad drabužiai nesusipainiotų ir nesusiaizgytų tarpusavyje. Ji geriausiai veikia naudojant nedidelę įkrovą.

Švelnus

Skalbiniai apdorojami dar švelniau ir džiovinami žemesnėje temperatūroje.

VALYMAS IR TECHNINĖ PRIEŽIŪRA

PERSPĖJIMAS: Valydami ir atlikdami priežiūros darbus džiovyklę atjunkite nuo maitinimo.

☑ Vandens bako ištuštinimas po kiekvieno ciklo (žr. A paveikslą).

Ištraukite indą iš džiovyklės iš išpilkite jį į kriauklę arba į kitą išleidimo indą bei vėl teisingai jį įstatykite. Nenaudokite džiovyklės, jei prieš tai neįdėsite indo.

🌀 Durų filtro valymas po kiekvieno ciklo (žr. B paveikslus)

Ištraukite filtrą ir išvalykite jį nuo filtro paviršiaus pašalindami bet kokius pūkus pakišę po vandens srove arba išsiurbdami dulkių siurbliu. Kad prietaisas veiktų optimaliai, prieš vėl įdėdami į vietą išdžiovinkite visus filtrus. Nenaudokite džiovyklės, jei prieš tai neįdėsite filtro.

Kaip išimti durų filtrą:

1. Atidarykite dureles ir patraukite filtrą į viršų.
2. Atidarykite filtrą ir nuo visų jo dalių nuvalykite pūkus. Vėl teisingai įstatykite; įsitikinkite, kad filtras įstatytas tinkamai ir visiškai suderintas su džiovyklės tarpikliu.

☰ Apatinio filtro valymas įsijungus atitinkamam indikatoriumi (žr. C paveikslus).

Ištraukite filtrą ir nuvalykite jį pašalindami bet kokius pūkų likučius nuo filtro paviršiaus pakišę po vandens srove arba išsiurbdami dulkių siurbliu. **Bet kokių atveju, rekomenduojama išvalyti šį filtrą po kiekvieno ciklo, kad būtų optimizuotos džiovinimo funkcijos.** Nenaudokite džiovyklės, jei prieš tai neįdėsite filtro.

Kai išimti apatinį filtrą:

1. Atidarykite apatines dureles.
2. Paimkite už rankenos ir ištraukite apatinį filtrą.
3. Atidarykite filtro galinę sienelę ir pašalinkite bet kokius pūkus nuo vidinio tinklelio paviršiaus.
4. Išvalykite apatinio filtro kamerą saugodami nuo tiesioginio sąlyčio su folija.
5. Vėl uždarykite galinę apatinio filtro sienelę ir įstatykite jį atgal patikrindami, ar jis visiškai įsistatė reikiamoje vietoje.
6. Nuleiskite filtro rankeną ir uždarykite apatines dureles.
7. Įsitikinkite, kad oro tiekimas neužblokuotas.

Filtrai yra pagrindinės džiovinimo sudėtinės dalys. Jų funkcija – surinkti džiovinimo metu susikaupusius pūkus. Tuo atveju, jei filtrai užsikimštų, oro srautas džiovyklėje žymiai sumažėtų: džiovinimo laikas pailgėja, suvartojama daugiau energijos ir galima sugadinti džiovyklę. Jei šių veiksmų neatliksite teisingai, džiovyklė gali neįsijungti.

GAMINIO APRAŠYMAS

1. Vandens bakas
2. Oro tiekimas
3. Apatinis filtras
4. Durų filtras

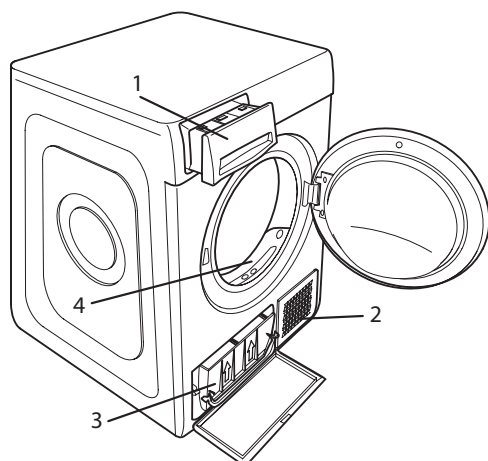

Būgninės džiovyklės valymas

- Išorėje esančios metalinės, plastikinės ir guminės detalės gali būti valomos drėgna šluoste.
- Priekines oro įsiurbimo groteles reguliariai (kas 6 mėn.) nusiurbkite siurbliu, kad pašalintumėte susikaupusius pūkus ar dulkes. Be to, dažnai nusiurbkite susikaupusius pūkus nuo filtrų srities.
- Nenaudokite skiediklių ir šveičiamųjų priemonių.

PERVEŽIMAS IR NAUDOJIMAS

Niekada nekelkite džiovyklės suėmę už viršutinės dalies krašto.

1. Atjunkite džiovyklę nuo maitinimo.
2. Visiškai ištuštinkite vandens talpyklą.
3. Patikrinkite, ar tinkamai uždarytos durelės ir vandens talpykla.
4. Jei vandens išleidimo žarna yra prijungta prie kanalizacijos sistemos, pritvirtinkite vandens išleidimo žarną džiovyklės nugarėlėje dar kartą (žr. įrengimo vadovą).

Energijos suvartojimas			
Režimas – išjungta (Po) vatai			0.42
Režimas – palikta įjungta (PI) vatai			2.00
Programos	Kg	kWh	Minutės
Eko* □	9	2.13	211
Eko □	4.5	1.19	131
Sintetika	4	0.73	95

* Energijos vartojimo duomenų etiketėje nurodoma programa yra skirta džiovinti normalius medvilninius drabužius ir ši programa efektyviausia atsižvelgiant į medvilninių drabužių energijos sąnaudas. (Standartinė/pradinė numatytoji sąranka).

Šilumos siurblio sistema

Šilumos siurblio hermetiška uždarytame bloke yra šiltnamio efektą sukeliančių dujų. Šiame sandariame bloke yra 0.18 kg dujų R134a. GWP = 604 (1 t CO₂).

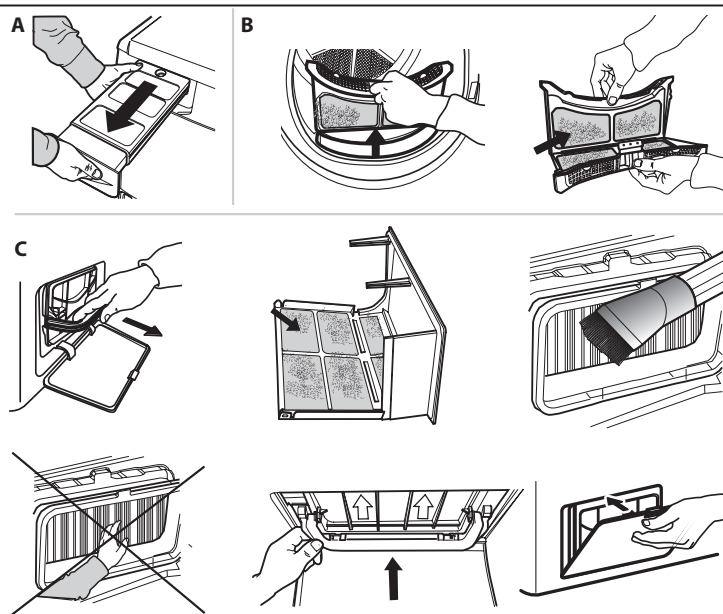

Įvykus veikimo sutrikimui, prieš kreipdamiesi į pagalbos tarnybą, peržiūrėkite toliau esančią lentelę. Sutrikimai dažnai yra nedideli ir gali būti išsprendžiami per kelias minutes.

Sutrikimas	Galima priežastis	Sprendimas
Džiovyklė neįsijungia.	Kištukas nėra įkištas į elektros lizdą.	Įkiškite kištuką į elektros lizdą.
	Elektros lizdas sugedęs.	Pabandykite į tą patį lizdą įkišti kitą elektros prietaisą. Nenaudokite į lizdą įkišamų elektrinių prietaisų kaip adapterių ar ilgintuvų.
	Dingo elektros srovė.	Palaukite, kol bus atnaujintas elektros tiekimas, tada prireikus vėl įjunkite saugiklį.
Džiovyklė neįsijungia.	Netinkamai uždarytos durelės.	Uždarykite dureles.
	Nustatyta ciklo įjungimo delsa.	Įrenginiuose su šia funkcija: palaukite nustatytos delsos pabaigos arba išjunkite įrenginį, kad nustatytumėte iš naujo. Žr. skyrių „Parinktys“.
	Nebuvo nuspaustas mygtukas „Paleidimas / Pristabdymas“ programai įjungti. Įrenginiuose su mygtukų blokavimo funkcija buvo įjungta ši parinktis.	Paspauskite mygtuką „Paleidimas / Pristabdymas“. Žr. skyrių „Parinktys“. Jei pasirinktas mygtukų užraktas, išjunkite jį. Išjungus mašiną ši parinktis nebus išjungta.
Pasibaigus ciklui drabužiai yra šlapi.	Per mažai skalbinių.	Automatinė programa nenustatė reikiamos galutinės drėgmės, todėl džiovyklė užbaigė programą ir sustojo. Tokiu atveju rekomenduojame pasirinkti papildomą trumpą džiovinimo laiką arba (jei yra) parinktį „extra dry“
	Didelis drabužių kiekis arba sunkesni audiniai.	Džiovinimo lygis gali būti keičiamas pagal pageidaujama sausumą. Jei drabužius ketinate dėvėti iš karto, rekomenduojame rinktis parinktį „Ypat.džiovin.į spintą“.
Džiovinimo trukmės labai ilgos.	Neatlikta tinkama priežiūra.	Žr. skyrių „Valymas ir techninė priežiūra“ ir atlikite aprašytus veiksmus.
	Nustatyta programa, džiovinimo trukmė ir (arba) lygis nėra tinkami į džiovyklę įdėtam skalbinių tipui ir kiekiui.	Žr. skyrių apie programos ir parinktys, kad rastumėte įkrovos tipui tinkamiausią programą ir parinktį.
	Drabužiai per daug šlapi.	Atlikite plovimo ciklą su didesnėmis centrifugavimo apskukomis, kad pašalintumėte kiek įmanoma daugiau vandens.
	Džiovyklė gali būti perkrauta.	Žr. programos skyrių, kad patikrintumėte kiekvienai programai tinkamą didžiausią įkrovą.
	Patalpos temperatūra.	Džiovinimo trukmė gali būti ilgesnė, jei patalpos temperatūra nepatenka į 14–30 °C temperatūros diapazoną.
Programa nesibaigė.	Gal buvo dingusi elektros srovė.	Dingus elektros srovei, reikia paspausti mygtuką „Paleidimas / Pristabdymas“, kad ciklas vėl būtų įjungtas.

Indikatoriai dega arba mirksi

Vandens bakas	Vandens bakas pilnas.	Ištuštinkite vandens baką. Žr. skyrių „Valymas ir techninė priežiūra“.
Durų filtras	Įrenginiui veikti reikalingo oro srauto sutrikimas.	Išvalykite durų filtrą ir patikrinkite, ar oro tiekimas laisvai teka. Jei šie veiksmai nebus atlikti teisingai, džiovyklę galima sugadinti. Žr. skyrių „Valymas ir techninė priežiūra“.
Apatinis filtras*	Apatinį filtrą reikia išvalyti.	Išvalykite apatinį filtrą. Žr. skyrių „Valymas ir techninė priežiūra“.
Demonstr. rež. Ciklas trunka kelias minutes.	Džiovyklė yra režime „DEMONSTRACIJA“. Indikatorius „ Demonstr. rež. “ yra įjungtas.	Išjunkite Demonstr. rež. Tolesnius veiksmus reikia atlikti vieną po kito be pauzių. Įjunkite, o po to vėl išjunkite įrenginį. Paspauskite mygtuką „Paleidimas / Pristabdymas“, kol išgirsite garso signalą. Vėl įjunkite įrenginį. Indikatorius „Demonstr. rež.“ mirksi, o po to išsijungia.
Rodomas veržliarakčio simbolis reiškia sutrikimą.	Įrenginio jutikliai aptikimo sutrikimą.	Išjunkite džiovyklę ir išjunkite ją iš elektros tinklo. Iš karto atidarykite dureles ir ištraukite skalbinius, kad karštis galėtų išsisklaidyti. Palaukite maždaug 15 minučių. Vėl prijunkite džiovyklę prie elektros tinklo, įdėkite baltinius ir vėl įjunkite džiovinimo ciklą. Jei problema išlieka, kreipkitės į pagalbos tarnybą ir nurodykite ekrane mirksinčias raides ir numerius. Pavyzdžiui, F3 ir E2.

*Pastaba: kai kurie modeliai turi automatinio plovimo funkciją; jei nėra apatinio filtro, žiūrėkite skyrių „Valymas ir techninė priežiūra“.



Informaciją apie įmonės politiką, standartinę dokumentaciją, informaciją apie atsarginių dalių užsakymą ir papildomą informaciją galite rasti atlikdami toliau nurodytus veiksmus:

- Apsilankydami mūsų tinklalapyje docs.whirlpool.eu ir parts-selfservice.whirlpool.com
- Naudodami QR kodą
- Arba **kreipdamiesi į techninės priežiūros centrą** (žr. telefono numerius garantijos lankstinuke). Kreipiantis į techninės priežiūros centrą būtina pateikti gaminio duomenų plokštelėje nurodytus kodus.

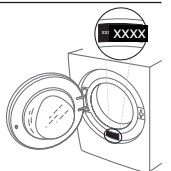



PALDIES, KA IEGĀDĀJĀTIES WHIRLPOOL IZSTRĀDĀJUMU.
Lai saņemtu pilnvērtīgu palīdzību, lūdzu, reģistrējiet savu ierīci vietnē www.whirlpool.eu/register



Pirms ierīces lietošanas rūpīgi izlasiet drošības instrukciju.

VADĪBAS PANELIS

- 1 Iēgts/Izslēgts (ilgāk piespiežot: atiestatīšana)
- 2 Programmu pārslēgšana
- 3 Palaišanas / Pauzes

Izvēlnes pogas*

- 4 Cikls beidzās
- 5 Augsta temperatūra
- 6 Bez mērcēšanas (ilgāk piespiežot: Skaņa)
- 7 Iest. sausuma pakāpi
- 8 Atlikt startu
- 9 Žāvēšanas laiks
- 10 Ātrais (ilgāk piespiežot: Taustiņi bloķēti)
- 11 Maigais
- 12 FreshCare+

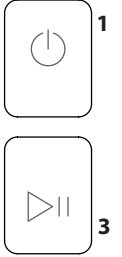
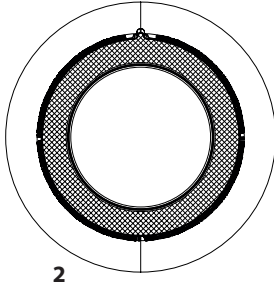

*Piezīme: uz atsevišķiem modeļiem ikonu vietā var būt atrodami uzraksti

INDIKATORI

Iest. sausuma pakāpi: Gatavs gludināšanai - Saus - Gatavs atvilktnei - Īpaši sausa veļa

Cikla fāzes: Žāvēšana - Atdzišana - Cikla beigas

Iztukšot ūdens tvertni - **Iztīrīt durvju filtru** - **Iztīrīt apakšējo filtru**

Konsultēt sadaļu Problēmu novēršana: **Bojājums:** Ziņot par kļūmi - **DEMO Demo režīms**

PIRMĀ PALAIDE

Pārliedziet vai ūdens tvertne ir ievietota pareizi.
Pārliedziet vai žāvēšanas šļūtene žāvētāja aizmugurē ir pareizi
piestiprināta žāvētāja ūdens tvertnei vai jūsu mājas notekūdeņu
sistēmai.

Lai nodrošinātu pareizu darbību, žāvētājs ir jāuzstāda telpā, kurā
ir 5–35 °C temperatūra.

Pirms žāvētāja lietošanas pārliedziet, ka ierīce ir atradusies
vertikālā stāvoklī vismaz 6 stundas.

IKDIENAS LIETOŠANAS NORĀDĪJUMI

Šādi rīkojoties, jūsu iekārta darbosies **VISLABĀK:**

- **neaizmirstiet iztukšot ūdens tvertni pēc katra žāvēšanas cikla.**

- **neaizmirstiet iztīrīt filtrus pēc katra žāvēšanas cikla.**

Skatiet nodaļu "Kopšana un apkope".

1. Pievienojiet žāvētāju elektroapgādes tīkla kontaktligzdai.
2. Atveriet durvis un ielieciet apģērba gabalus; vienmēr skatiet norādījumus uz apģērba etiķetēm un maksimālo svaru, kas norādīts programmas sadaļā. Iztukšojiet kabatas. Pārliedziet, vai apģērba gabali neieķeras starp durvīm un/vai durvju filtru. Neievietojiet slapjus, pilošus apģērba gabalus. Nežāvējiet lielus, ļoti apjomīgus priekšmetus.
3. Aizveriet durvis.
4. Nospiediet "Ieslēgšanas/Izslēgšanas" taustiņu.
5. Izvēlieties vispiemērotāko programmu atbilstoši ievietotajam audumu veidam.
6. Atlasiet opcijas (ja nepieciešams).
7. Nospiediet taustiņu "Sākt/Pauze", lai sāktu žāvēšanu.
8. Žāvēšanas cikla beigās nopiktēs signāls. Indikators vadības panelī signalizēs par cikla pabeigšanu. Nekavējoties izņemiet veļu, lai nepieļautu kroku veidošanos.
9. Izslēdziet mašīnu, nospiežot "Ieslēgšanas/Izslēgšanas" taustiņu, atveriet durvis un izņemiet apģērbus. Ja mašīna netiek izslēgta manuāli, apmēram stundas ceturksni pēc cikla beigām ierīce izslēdzas automātiski, lai taupītu enerģiju. Ņemiet vērā, ka atsevišķas programmas/opcijas atbilst "Kopšana" sistēmai. Tas nozīmē, ka dažas stundas pēc žāvēšanas cikla beigām trumulis regulāors intervālos rotē, lai novērstu kroku veidošanos. Elektroenerģijas padeves pārtraukuma gadījumā nepieciešams nospiegt taustiņu "Sākt/Pauze", lai atsāktu ciklu.

DURVJU ATVĒRŠANA CIKLA LAIKĀ

Veļu var pārbaudīt žāvēšanas cikla norises laikā un visus apģērba gabalus, kas jau ir sausi, var izņemt, bet žāvēšanu turpināt tikai pārējiem apģērbiem. Kad durvis ir aizvērtas, nospiediet pogu „Start/Pauze” (Sākt/pauze), lai turpinātu mašīnas darbību. Turiet durvis aizvērtas līdz cikla beigām, lai taupītu laiku un enerģiju.

APĢĒRBU KOPŠANAS ETIĶETES

Pārbaudīt apģērba kopšanas etiķetes, it īpaši, ievietojot tos pirmo reizi veļas žāvētājā. Biežāk izmantotie simboli:

- drikt žāvēt veļas žāvētājā.
- nežāvēt veļas žāvētājā.
- žāvēt augstā temperatūrā.
- žāvēt zemā temperatūrā.





PROGRAMMAS

Programmu ilgums ir atkarīgs no slodzes lieluma, auduma veida, no Jūsu izmantotās veļas mašīnas centrifūgas apgrieziena ātruma un no papildus opciju iestatījumiem.

Modeļiem ar displeju cikla ilgums parādās uz vadības paneļa. Žāvēšanas cikla laikā atlikušais ilgums tiek nepārtraukti kontrolēts un atjaunināts, tādējādi uzrādot pēc iespējas labāko prognozi.

Lietošanas iespēja — ja visa veļa automātiskajos ciklos pastāvīgi ir mazāk sausa vai sausāka, nekā vēlaties, varat palielināt vai samazināt sausuma līmeni, izmantojot konkrētu iespēju.

 **Eko** **Maks. slodze***
Standarta kokvilnas programma ir piemērota vidēji mitras kokvilnas veļas žāvēšanai. Enerģijas patēriņa ziņā visefektīvākā programma kokvilnas veļas žāvēšanai. Enerģētikas datu etiķetē norādītās vērtības ir balstītas uz šo programmu.
PIEZĪME: Optimālai energoefektivitātei šim ciklam pēc noklusējuma ir iestatīta programma «Gatavs atvilktnei». Augstākam sausuma līmenim mēs iesakām izmantot programmu "Kokvilna".

 **Krāsaini apģērbi** **Maks. slodze***
Režims ir piemērots visa veida kokvilnas veļas žāvēšanai, gatava novietošanai skapī.

 **Jaukts** **kg 4**
Šī programma ir vispiemērotākā, lai žāvētu kopā gan kokvilnas, gan sintētisku materiālu veļu.

 **Gultas veļa** **Maks. slodze***
Kokvilnas palagu žāvēšanai.

 **Sega**
Liela apjoma veļas, piemēram vienas biezas segas, žāvēšanai.

 **Krekli** **kg 3**
Šī programma ir paredzēta kokvilnas vai kokvilnas/sintētiskas krekļu žāvēšanai.

 **Džinsi** **kg 3**
Džinsu un izturīga kokvilnas auduma apģērbus, piemēram bikses un jakas, žāvēšanai.

 **Viegli gludināma**
Šis cikls padara šķiedras elastīgas, nodrošinot vieglāku gludināšanu un locīšanu. Piemērots nelielam apjomam mitras vai sausas kokvilnas un jauktas kokvilnas audumu. Nelietojiet slapjiem apģērba gabaliem.

 **Atsvaidzināšana**
Ātra programma, kas paredzēta auduma šķiedru atsvaidzināšanai, pateicoties vēsa gaisa plūsmi. Neizmantojiet slapja apģērba žāvēšanai. Šo programmu var izmantot pie jebkāda apjoma slodzes, bet rezultāts būs labāks pie mazas slodzes. Cikls ilgst aptuveni 20 minūtes.

 **Ātrais 30'** **kg 0.5**
Spēcīgā centrifūgā izgrieztu kokvilnas apģērbus žāvēšanai.

 **Sporta apģērbs** **kg 4**
Sintētiskas vai jauktas kokvilnas auduma sporta apģērbus žāvēšanai.

 **Zids** **kg 0.5**
Delikātu zīda audumu žāvēšanai.

 **Vilna** **kg 1**
Vilnas apģērbus žāvēšanai. Pirms žāvēšanas ieteicams apģērbus izgriezt uz kreiso pusi. Ja apģērba biežākās apmales vēl jo projām šķiet mitras, tad atstāt apģērbus izžūt dabiskā veidā.

 **Delikāta auduma apģērbs** **kg 2**
Smalkveļas žāvēšanai, kam nepieciešama saudzīga apstrāde.

 **Sintētika** **kg 4**
Sintētisku materiālu veļas žāvēšanai.

***MAKS. SLODZE 9 Kg (Sausas veļas ielāde)**

OPCIJAS

Šīs taustiņi ļauj jums personalizēt atlasītās programmas atbilstoši savām vajadzībām.

Ne visas opcijas ir pieejamas visām programmām. Dažas opcijas var būt nesaderīgas ar tām, kuras iestatījāt iepriekš; ja tā ir, par to informēs skaņas signāls un/vai mirgojoši indikatori. Ja opcija ir pieejama, deģis opcijas indikators. Programma var saglabāt atsevišķas opcijas, kas atlasītas iepriekšējiem žāvēšanas cikliem.

Iest. sausuma pakāpi

Nospieš atkārtoti attiecīgo taustiņu, lai iestatītu dažādus veļas atlikušā mitruma līmeņus. Indikators uzrāda līmeņus, kas tiek izvēlēti.

 **Gatavs gludināšanai:** ļoti saudzīga žāvēšana. Apģērbus varēs daudz vieglāk izgludināt uzreiz pēc žāvēšanas.

 **Sausss:** līmenis, kas speciāli paredzēts delikāta apģērba žāvēšanai; veļa gatava uzkāšanai uz pakaramā.

 **Gatavs atvilktnei:** veļa ir gatava locīšanai un ievietošanai skapī.

 **Īpaši sausa veļa:** apģērbiem, ko paredzēts valkāt tūlīt pēc žāvēšanas cikla beigām.

Žāvēšanas laiks

Šī opcija ļauj izvēlēties žāvēšanas laika ilgumu. Vairākkārt nospieš attiecīgo taustiņu, lai iestatītu vēlamo žāvēšanas laiku. Vadības panelī esošais indikators uzrāda izvēlēto laiku.

Atlikt startu

Šī opcija paredzēta, lai iestatītu žāvētāja palaišanu pēc cikla sākuma. Vairākkārt nospieš attiecīgo taustiņu, lai izvēlētos vēlamo starta atlikšanas laiku. Pēc tam, kad ir sasniegts maksimāli paredzētais atlikšanas laiks, atkārtoti nospieš opcijas taustiņu, lai atsāktu opcijas iestatīšanu. Vadības panelī esošais indikators uzrāda izvēlēto laiku. Pēc tam, kad ir nospiesta "Sākt/Pauze" poga, iekārta uzrāda līdz starta sākumam atlikušo laiku. Durvju atvēršanas gadījumā, pēc to aizvēršanas, nepieciešams atkārtoti nospieš taustiņu "Sākt/Pauze".

Ātrais

Nodrošina ātrāku žāvēšanu.

FreshCare+

Ja veļa tiek atstāta trumuli, kad cikls ir pabeigts, tajā var savairoties baktērijas. Šī opcija palīdz to novērst, kontrolējot temperatūru un saudzīgi rotējot trumuli. Tas turpinās līdz 6 stundām pēc cikla beigām. Šis iestatījums paliks iepriekšējā cikla atmiņā. Ja tas tiek izmantots kopā ar atlikt startu, šajā posmā tiks veikta kroku novēršana ar periodisku trumuļa rotāciju.

Taustiņi bloķēti

Šī opcija bloķē visas iekārtas komandas, izņemot "Ieslēgšanas/Izslēgšanas" pogu.

Kad žāvētājs ir ieslēgts:

- lai aktivizētu opciju, turēt nospiestu taustiņu līdz attiecīgais indikators ieslēdzas.
- Lai deaktivizētu opciju, turēt nospiestu taustiņu līdz attiecīgais indikators izslēdzas.

Šī opcija, ja iestatīta iepriekšējā žāvēšanas cikla laikā, tiek saglabāta iekārtas atmiņā.

Cikls beidzās

Šī opcija aktivizē pagarinātu skaņas signālu cikla beigās. Ieteicams aktivizēt, ja neesat pārliecināti saklausīt normālo cikla beigu skaņas signālu. Šī opcija, ja iestatīta iepriekšējā žāvēšanas cikla laikā, tiek saglabāta iekārtas atmiņā.

Skaņa

Šī opcija ļauj deaktivizēt vadības paneļa skaņas signālus. Signāli, kas ziņo par kļūmēm, saglabājas aktīvi.

- Lai aktivizētu opciju, turēt nospiestu taustiņu līdz attiecīgais indikators ieslēdzas.
- Lai deaktivizētu opciju, turēt nospiestu taustiņu līdz attiecīgais indikators izslēdzas.

Augsta temperatūra

Uzlabo žāvēšanas jaudu. Šī opcija piemērota izturīga auduma apģērbus žāvēšanai, to izmanto kopā ar noteikta laika cikliem.

Bez mērcēšanas

Šī opcija nodrošina īpašu trumuļa kustību, kas samazina jūsu apģērba sapīšanos un samezglošanos. Tā nodrošina vislabākos rezultātus, lietojot ar mazākām ielādēm.

Maigais

Nodrošina rūpīgāku veļas apstrādi, samazinot žāvēšanas temperatūru.

TĪRĪŠANA UN APKOPE

BRĪDINĀJUMS: tīrīšanas un apkopes procedūru laikā atvienojiet žāvētāju no elektrotīkla.

Ūdens tvertnes iztukšošana pēc katra cikla (skat. A attēlu).

Izņemiet žāvētāja ūdens tvertni un izlejiet izlietnē vai kādā citā notekūdeņu caurulē, pēc tam atkal ielieciet pereiži žāvētājā. **Nelietojiet žāvētāju pirms neesat ielikuši atpakaļ ūdens tvertni tai paredzētajā vietā.**

Durvju filtra tīrīšana pēc katra cikla (skat. B attēlu).

Izņemiet filtru un attīriet tā virsmu no iespējamām pūkām un diegiem, mazgājot to tekošā ūdenī vai izsūcot ar putekļsūcēju. Optimālam sniegunam nožāvējiet visus filtrus pirms to ievietošanas atpakaļ. Nelietojiet žāvētāju pirms neesat ielikuši atpakaļ durvju filtru tam paredzētajā vietā.

Kā pareizi izņemt durvju filtru:

1. Atveriet durvis un pavelciet filtru uz augšu.
2. Atveriet filtru un attīriet visas tā virsmas no pūkām. Pareizi ielieciet filtru iekārtā; pārbaudot, lai tas ir cieši un nekustīgi ievietots žāvētāja apšuvumā.

Apakšējā filtra tīrīšana, kad ieslēdzas attiecīgais indikators (skat.C attēlu).

Izņemiet filtru un attīriet tā virsmu no iespējamām pūkām un diegiem, mazgājot to tekošā ūdenī vai izsūcot ar putekļsūcēju. Ieteicams šo filtru iztīrīt pēc katra žāvēšanas cikla, lai optimizētu žāvēšanas jaudu. **Nelietojiet žāvētāju pirms neesat ielikuši atpakaļ filtru tam paredzētajā vietā.**

Kā pareizi izņemt apakšējo filtru:

1. Atveriet iekārtas apakšējo durvju.
2. Satveriet rokturi un izvelciet ārā apakšējo filtru.
3. Atveriet filtra aizmugurējo vāku un attīriet tā iekšējo sienu no iespējamām pūkām un diegiem.
4. Iztīriet apakšējā filtra bloku, izvairoties no tieša kontakta ar plānajām metāla plāksnītēm.
5. Aizveriet apakšējā filtra aizmugurējo vāku un ielieciet to atpakaļ, pārliedzinoties, ka tas ir pilnībā ievietots savā vietā.
6. Nospiediet uz leju filtra rokturi un aizveriet apakšējo iekārtas durvju.
7. Pārbaudiet, vai gaisa ievades eja ir brīva.

IZSTRĀDĀJUMA APRĀKSTS

1. Ūdens tvertne
2. Gaisa ievades eja
3. Apakšējais filtrs
4. Durvju filtrs

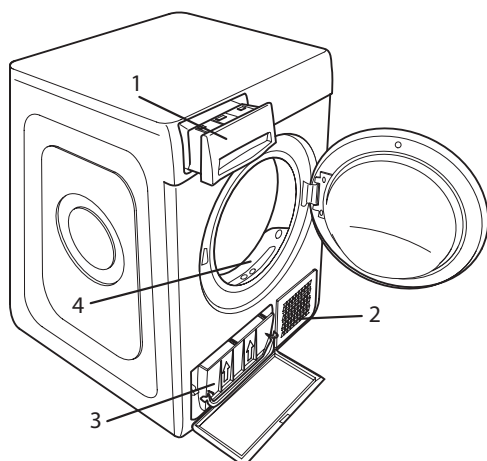

Filtri ir būtiska žāvētāja sastāvdaļa. To funkcija ir uzvert pūkas, kas veidojas žāvēšanas laikā. Ja filtri ir nosprostoti, tas ievērojami ietekmē gaisa cirkulāciju žāvētājā, palielinot žāvēšanas laiku un elektroenerģijas patēriņu, kā arī var radīt žāvētāja bojājumus. Ja šīs darbības netiek izpildītas pareizi, žāvētājs varētu nedarboties.

Žāvētāja tīrīšana

- Ārējās metāla, plastmasas un gumijas daļas var tīrīt ar mitru drānu.
- Regulāri tīriet priekšējo gaisa ieplūdes resti (ik pēc 6 mēnešiem) ar putekļu sūcēju, lai iztīrītu sakrājušās plūksnas, pūkas un putekļus. Turklāt tikpat bieži tīriet sakrājušās plūksnas filtru zonā, izmantojot putekļu sūcēju.
- Nelietojiet šķīdinātājus vai abrazīvus līdzekļus.

PĀRVADĀŠANA UN APSTRĀDE

Nekad neceliet žāvētāju, saverot aiz tā augšējās virsmas.

1. Atvienojiet žāvētāju no strāvas.
2. Pilnīgi iztukšojiet ūdeni no ūdens tvertnes.
3. Pārliedzinieties, vai durvis un ūdens tvertne ir aizvērti pareizi.
4. Ja drenāžas caurule pievienota mājas notekūdeņu sistēmai, vēlreiz piestipriniet drenāžas cauruli žāvētāja aizmugurē (skatiet Montāžas instrukciju).

Enerģijas patēriņš			
Izslēgtā režīmā (Po) W		0.42	
Ieslēgtā režīmā (Pl) W		2.00	
Programmas	Kg	kWh	Minūtes
Eko* ◀	9	2.13	211
Eko ◀	4.5	1.19	131
Sintētika	4	0.73	95

*Enerģijas datu etiķetes atsaucies programma, šī programma ir piemērota normālu kokvilnas apģērbu žāvēšanai un ir visefektīvākā attiecībā uz enerģijas patēriņu. (Standarta konfigurācija/sākotnēji iestatīta).

Siltumsūkņa sistēma

Siltumsūkņš satur siltumņīcas efektu izraisošas gāzes, kas atrodas hermētiski noslēgtā vienībā. Šī noslēgtā vienība satur 0.18 kg gāzi R134a. GWP = 604 (1t CO₂).

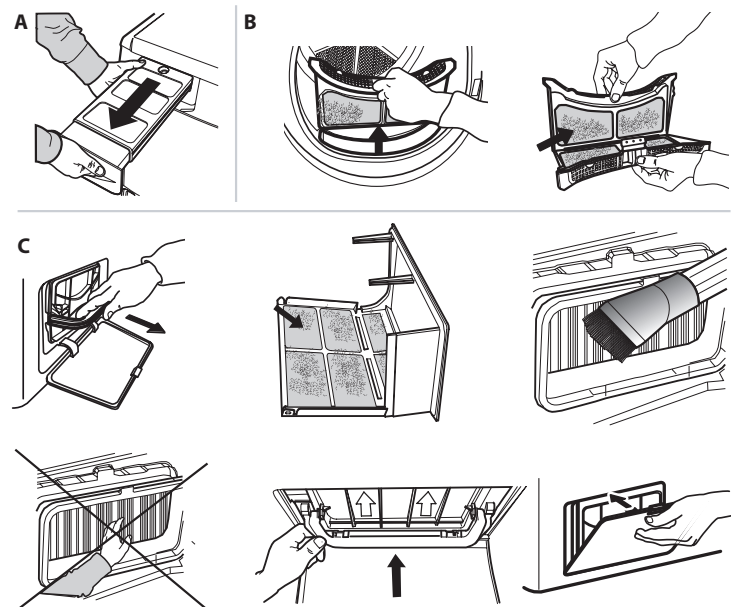

PROBLĒMU NOVĒRŠANA

LV

Ja rodas iekārtas darbības traucējumi, pirms sazināties ar Klientu apkalpošanas dienestu, iepazīstieties ar šo tabulu. Bieži vien kļūmes ir nelielas un ir atrisināmas dažu minūšu laikā.

Kļūme	Iespējamais cēlonis	Risinājums
Žvētāju nevar iedarbināt.	Iekārtas kontaktdakša nav ielikta strāvas rozetē.	Ievietojiet kontaktdakšu strāvas rozetē.
	Strāvas rozete ir bojāta.	Pamēģināt pievienot kādu citu elektroiekārtu tai pašai strāvas rozetei. Neizmantojiet strāvas pagarinātājus vai kontakta adapterus.
	Strāvas padeves pārtraukums.	Pagaidiet, līdz elektroapgāde ir atjaunota, un atkārtoti ieslēdziet drošinātāju, ja nepieciešams.
Žvētāju nevar palaist.	Durvis nav pienācīgi aizvērtas.	Aizveriet iekārtas durvis.
	Ir iestatīta cikla starta atlikšana.	Iekārtās, kurās pieejama šī funkcija: nogaidiet iestatītā atlikšanas laika beigas vai arī izslēdziet žvētāju, lai to palaistu no jauna. Skatīt sadaļu Opcijas.
	Nav nospiests taustiņš Sākt/Pauze, lai palaistu programmu.	Nospiediet taustiņu Sākt/Pauze.
Pabeidzot mazgāšanas ciklu, veļa ir mitra.	Iekārtās, kurās pieejama opcija taustiņu bloķēšana, ir iestatīta šī opcija.	Skatiet nodaļu „Opcijas”. Ja bija atlasīts „Key Lock”, atspējojiet to. Mašīnas izslēgšana neatspējo šo opciju.
	Neliels veļas daudzums.	Automātiskā programma nav noteikusi nepieciešamo galīgo mitruma līmeni, un žvētājs pabeigs programmu un apstāsies. Ja tā notiek, izvēlieties papildu iso žāvēšanas periodu vai, ja iespējams, izvēlieties opciju "Īpaši sauss".
Žāvēšana ir pārāk lēna.	Liels daudzums veļas vai smagāki audumi.	Sausuma līmeņus var mainīt pēc konkrētās vajadzības. Iespēju "Īpaši sauss" ieteicams izmantot tūlīt velkamiem apģērba gabaliem.
	Nav veikta atbilstoša tehniskā apkope.	Skatiet sadaļu Tīrīšana un Apkope un izpildiet tajā aprakstītās darbības.
	Iestatītā programma, laiks un/vai sausuma pakāpe nav piemēroti žāvētājā esošās ielādes daudzumam un veidam.	Skatīiet sadaļu Programmas un opcijas, lai izvēlētos ielādes tipam piemērotāko programmu un opcijas.
	Veļa ir pārāk mitra.	Lai likvidētu pēc iespējas lielāku daudzumu ūdens, veiciet mazgāšanas ciklu ar lielāka skaita apgriezienu centrifūgu.
Iespējams žvētājs ir pārslogots.		Skatiet sadaļu Programmas, lai iepazītos ar katrai programmai piemēroto maksimālo slodzi.
	Telpas temperatūra.	Ja telpas temperatūra ir 14–30 °C diapazonā, žāvēšanas laiks var būt ilgāks.
Programma nav pabeigta.	Iespējams noticis strāvas padeves pārtraukums.	Strāvas padeves pārtraukuma gadījumā, nospiediet taustiņu Sākt/Pauze, lai ciklu palaistu no jauna.
Ieslēgti vai mirgojoši indikatori		
Ūdens tvertne	Ūdens tvertne ir pilna.	Iztukšot ūdens tvertni. Skatīt sadaļu Tīrīšana un Apkope.
Durvju filtrs	Kļūme gaisa plūsmā, kas nepieciešama iekārtas darbībai.	Iztīriet durvju filtru un pārbaudiet, vai nav nosprostota gaisa ievades eja. Ja šīs darbības netiek izpildītas pareizi, žvētājs varētu sabojāties. Skatīt sadaļu Tīrīšana un Apkope.
Apakšējais filtrs*	Ir jāiztīra apakšējais filtrs.	Iztīriet apakšējo filtru. Skatīt sadaļu Tīrīšana un Apkope.
DEMO REŽĪMS Cikla ilgums ir dažas minūtes.	Žvētājs ir Demo režīmā. Demo režīma indikators ir ieslēgts.	Atsaukt Demo režīma iestatījumu. Turpmāk minētās darbības jāizpilda noteiktā secībā un bez pārtraukumiem. Izslēdziet un pēc tam ieslēdziet žvētāju. Turiet nospiestu Palaišanas/Pauzes pogu līdz atskan skaņas signāls. Ieslēdziet no jauna žvētāju. Demo režīma indikators mirgo un pēc tam izslēdzas.
Uzgriežņu atslēgas simbola parādīšanās ziņojums par kļūmi.	Iekārtas sensori ir konstatējuši kļūmi.	Izslēdziet veļas žvētāju un atvienojiet to no elektropadeves tīkla. Nekavējoties atveriet durvis un izdēmi veļu, lai izkliedētu pāvārdāšanas laikā radušos siltumu. Nogaidiet apmēram 15 minūtes. Pievienojiet atkārtoti veļas pāvārdāšanu elektrotīklam, ievietojiet veļu un sāciet pāvārdāšanas ciklu. Ja problēmu neizdodas atrisināt patstāvīgi, sazinieties ar Klientu apkalpošanas dienestu un dariet zināmus mirgojošos ciparus un burtus uz displeja. Piemēram F3 un E2.

*Piezīme: daži modeļi ir aprīkoti ar automātiskās attīrīšanas sistēmu; tiem nav apakšējā filtra. Skatīt sadaļu Tīrīšana un Apkope.



Politikas, standarta dokumentāciju, rezerves daļu pasūtīšanu un produktu papildinformāciju var atrast:

- Apmeklējot mūsu tīmekļa vietni docs.whirlpool.eu un parts-selfservice.whirlpool.com
- Izmantojot QR kodu
- Vai arī **sazinieties ar mūsu pēcpārdošanas servisu** (tālruna numurs ir norādīts garantijas grāmatīņā). Sazinoties ar mūsu pēcpārdošanas servisu, lūdzu, nosauciet kodus, kas redzami izstrādājuma datu plāksnītē.





TAKK FOR AT DU HAR KJØPT ET WHIRLPOOL-PRODUKT.
For å motta en mer fullstendig assistanse, vær vennlig å registrere produktet ditt på www.whirlpool.eu/register



Les sikkerhetsinstruksene nøye før du bruker apparatet.

KONTROLLPANEL

- 1 På/Av knapp (Reset hvis den trykkes ned lenge)
- 2 Knott for valg av program
- 3 Start / Pause

Opsjonstaster*

- 4 Program slutt
- 5 Høy varme
- 6 Anti filtr. (Lydløs hvis den trykkes ned lenge)
- 7 Still Inn tørkenivå
- 8 Utsatt start
- 9 Tidsbestemt tørking
- 10 Hurtig (Tastsperré hvis den trykkes ned lenge)
- 11 Skånsom
- 12 FreshCare+

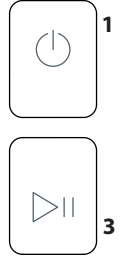
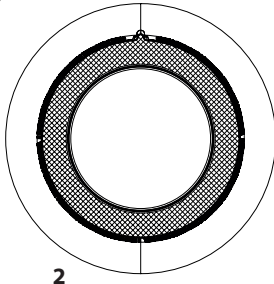

*Merk: noen modeller kan ha full setning i stedet for ikonene.

INDIKATORER

Still inn tørkenivå: Stryketørt - Hengertørt - Skaptørt - Ekstra tørt

Programfase: Tørking - Nedkjøling - Program slutt

Tøm vanntanken - Gjør rent dørfilteret - Gjør rent bunnfilteret

Konsulter avsnittet feilsøking: **Feil:** Ring service - **DEMO Demo modus**

FØRSTE BRUK

Påse at vanntanken er riktig innført. Påse at tømme-slengen bak på tørketrommelen er riktig festet, enten til tørketrommelens vanntank, eller til husholdningens kloakksystem.

Tørketrommelen må installeres i et rom med et temperaturområde på mellom 5 og 35 °C for å garantere en riktig funksjon.

Før du tar tørketrommelen din i bruk, pass på at den har stått i loddrett stilling i minst 6 timer.

NÅR DØREN ÅPNES MENS PROGRAMMET PÅGÅR

Tøyet kan kontrolleres mens tørkesyklusen pågår, og plagg som allerede er tørre kan fjernes, mens tørkingen vil fortsette for plaggene som ligger igjen i trommelen. Etter at du har lukket døren, trykk på "Start/Pause" knappen for at maskinen skal kunne gjenoppta tørkingen. Hold døren lukket helt til syklusen avslutter for å spare tid og energi.

DAGLIG BRUK

Ved å gjøre dette vil maskinen fungere på sitt BESTE:

- husk å tømme vanntanken etter hver tørkesyklus.

- husk å gjøre filtrene rene etter hver tørkesyklus.

Se seksjonen Stell & Vedlikehold.

1. Sett støpselet til tørketrommelen inn i strømkontakten.
2. Åpne døren og legg i plaggene; se alltid instruksene på tøyet etiketter og den maksimale mengden tøy som angis i programseksjonen. Tøm lommene. Påse at plaggene ikke setter seg fast mellom døren og/eller dørfilteret. Last ikke plagg som er dryppende våte. Bruk ikke tørketrommelen for svært store element.
3. Lukk døren.
4. Trykk på "På/Av" knappen.
5. Velg programmet som egner seg best for typen stoff du skal tørke.
6. Velg opsjonene, dersom det er nødvendig.
7. Trykk på knappen "Start/Pause" for å begynne tørkingen.
8. Når tørkesyklusen er avsluttet, vil du høre en pipelyd. En indikator på kontrollpanelet varsler at syklusen er avsluttet. Ta ut tøyet umiddelbart for å unngå at tøyet krøller seg.
9. Slå av maskinen ved å trykke på knappen "På/Av", åpne døren og ta ut tøyet. Dersom maskinen ikke slås av manuelt, vil den slå seg av automatisk et kvarter etter at syklusen er avsluttet for å spare energi.

Merk deg at noen program/opsjoner er i samsvar med systemet "Antikrøll" skrukkefritt. Dette betyr at trommelen roterer med jevne mellomrom for å hindre at tøyet skrukker seg i noen timer etter at tørkesyklusen er avsluttet.

Ved strømbrudd, er det nødvendig å trykke på "Start/Pause" knappen for å starte syklusen igjen.

MERKER FOR TØYPLEIE

Kontroller alltid merkelappene, spesielt når du legger klær i tørketrommelen for første gang. Nedenfor finnes de mest brukte symbolene:

- Kan tørkes i tørketrommel.
- Må ikke tørkes i tørketrommel.
- Kan tørkes i tørketrommel – på høy varme.
- Kan tørkes i tørketrommel – på lav varme.



PROGRAM

Varigheten til disse programmene avhenger av mengden tøy, type stoff, hastigheten ved sentrifugering til vaskemaskinen i tillegg til ytterligere opsjoner som er valgt.

For modellene med display vises programmene varighet på kontrollpanelet. Tiden som gjenstår monitoreres kontinuerlig mens programmet for tørking pågår for å vise det mest nøyaktige anslaget.

Mulighet ved bruk - Dersom alt tøyet som vaskes med de Automatiske syklusene er tørrere eller fuktigere enn det du måtte ønske, kan du øke eller redusere nivået for tørrhet ved å benytte den spesifikke opsjonen.

Øko **Maks. last***

Standard bomullsprogram, egnet til å tørke vanlig, vått bomullstøy. Dette er det mest effektive programmet med hensyn til energiforbruk ved tørking av bomullstøy. Verdien på Energimerket er basert på dette programmet.

MERK: For å oppnå optimal energieffektivitet stilles denne syklusen som standard inn på nivået "Skaptørt". For et høyere tørkenivå anbefaler vi at du benytter syklusen Bomull.

Bomull **Maks. last***

Syklus som egner seg for å tørke alle typer bomullstøy, klart til å legges inn i skapet.

Blandet **kg 4**

Dette programmet er ideelt når både bomull og syntetiske stoffer skal tørkes sammen.

Sengetøy **Maks. last***

For å tørke bomullslaken.

Dyner

For å tørke store plagg som én enkel dyne.

Skjorter **kg 3**

Dette programmet egner seg for bomullsskjorter eller skjorter i bomull/syntetisk material.

Jeans **kg 3**

For å tørke jeans-tøy av bomull og plagg laget av slitesterkt jeans-lignende materiale, som bukser og jakker.

Strykelett

Denne syklusen løser på fibrene til plaggene og forbereder de på stryking og sammenbretting; må ikke brukes for klær som fremdeles er våte. Egnet for liten last med tøy i bomull eller bomullsblandinger.

Refresh

Kort program egnet til å friske opp tøy ved at det tilføres frisk luft. Må ikke benyttes dersom tøyet fortsatt er vått. Kan benyttes til en hvilken som helst dimensjon på lasten, men er mest effektiv for liten last. Programmet varer i omtrent 20 minutter.

Hurtig 30' **kg 0.5**

For å tørke bomullstøy som er sentrifugert ved høy hastighet i vaskemaskin.

Sport **kg 4**

For tørking av sportsklær fremstilt av syntetiske stoffer eller bomull.

Silke **kg 0.5**

Skånsom tørking av silkeplagg.

Ull **kg 1**

For å tørke klær av ull, anbefaler en å vri plaggene før tørking. La de tykkeste kantene som fortsatt er fuktige tørke normalt.

Finvask **kg 2**

For tørking av delikat tøy som trenger skånsom behandling.

Syntetisk **kg 4**

For tørking av tøy fremstilt av syntetiske fibrer.

***MAKS. LAST 9 Kg (Tørr last)**

OPSJONER

Disse knappene benyttes for å tilpasse programmet som er valgt etter egne behov.

Ikke alle opsjonene er tilgjengelige for alle programmene. Noen opsjoner er ikke kompatible med andre som allerede er stilt inn. Når de ikke er kompatible varsles dette ved et akustisk signal og/eller blinkende varsellamper. Dersom opsjonen er tilgjengelig, vil indikatoren for den valgte opsjonen fortsette å lyse. Noen opsjoner kan ligge igjen i minnet til programmet dersom de ble valgt i tørkeprogrammet som tidligere ble utført.

Still Inn tørkenivå

Trykk flere ganger på den aktuelle knappen for å oppnå ulike nivå for restfuktighet på tøyet. En indikator varsler nivået en velger.

 **Stryketørt:** svært delikat tørking. Det vil være lettere å stryke plaggene umiddelbart etter at syklusen er avsluttet.

 **Hengertørt:** et nivå spesielt beregnet på delikate plagg; klare til å henges opp.

 **Skaptørt:** tøyet er klart til å brettes sammen og legges i skapet.

 **Ekstra tørt:** brukt for plagg som er klare til bruk når programmet er avsluttet.

Tidsbestemt tørking

Denne opsjonen gjør det mulig å velge varigheten til tørkingen. Trykk på den aktuelle knappen flere ganger for å stille inn ønsket tørketid. En indikator, på kontrollpanelet, varsler tiden en velger.

Utsatt start

Denne opsjonen gjør det mulig å stille inn en utsettelse for programmets start.

Trykk på den aktuelle knappen flere ganger til du oppnår ønsket utsettelse. Etter at du har oppnådd maksimal tid som kan velges, vil du tilbake stille opsjonen ved å trykke nok en gang. En indikator, på kontrollpanelet, varsler tiden en velger. Etter å ha trykket på tasten start/pause: varsler maskinen tiden som gjenstår før programmet starter. Dersom en åpner døren, etter at en har lukket den, må en trykke på knappen start/pause

Hurtig

Aktiverer raskere tørking.

FRESH CARE+ **FreshCare+**

Dersom tøyet blir liggende inne i trommelen når syklusen er avsluttet, kan det danne seg bakterier i det. Med denne opsjonen unngår du at dette skjer ved å kontrollere temperaturen og ved skånsom rotasjon av trommelen. Dette vil fortsette i omtrent 6 timer etter at syklusen er avsluttet. Denne innstillingen vil bli liggende i minnet til den tidligere syklusen. Dersom du bruker denne funksjonen sammen med Start Delay (utsatt start), vil en behandling for å unngå at klærne skruddes utføres i denne fasen ved at trommelen roterer med jevne mellomrom.

Tastsperr

Denne opsjonen gjør alle kontrollene til maskinen utilgjengelige, med unntak av tasten på/av.

Når maskinen står på:

- for å aktivere opsjonen, hold knappen nede helt til maskinen varsler at opsjonen er aktivert.
- for å deaktivere opsjonen, hold knappen nede helt til maskinen varsler at opsjonen er deaktivert.

Denne opsjonen blir liggende igjen i minnet, dersom den ble valgt ved forrige tørking.

Program slutt

Denne opsjonen aktiverer et akustisk signal ved programmets slutt. Aktiver den dersom du ikke er sikker på at du hører den normale lyden ved programmets slutt. Denne opsjonen blir liggende i minnet dersom den ble valgt i tørkeprogrammet som tidligere ble utført.

Lydløs

Denne opsjonen gjør det mulig å deaktivere de akustiske signalene til kontrollpanelet. Alarmene for funksjonsfeil forblir værende aktive.

- for å aktivere opsjonen må tasten holdes nede helt til den tilhørende indikatoren tennes.
- for å deaktivere opsjonen må tasten holdes nede helt til den tilhørende indikatoren slukkes.

Høy varme

Bedrer kapasiteten ved tørking. Opsjoner egner seg for motstandsdyktige plagg, benyttes ved tidsbestemte program.

Anti filtr.

Denne opsjonen har endret trommelbevegelse for å gi en roterende virkning som reduserer sammenfiltrering og krølldannelse av klærne dine. Opsjonen med redusert sammenfiltrering gir best resultat når den benyttes med mindre last.

Skånsom

Aktiverer en mildere behandling av tøyet ved å redusere tørketemperaturen.

PLEIE OG VEDLIKEHOLD

ADVARSEL: ta ut støpselet til tørketrommelen ved renholds- og vedlikeholdsprosedyrer.

Tømming av vanntanken etter hvert program (se figur A).

Ta ut beholderen til tørketrommelen og tøm den i vasken eller i annet utslipp som egner seg, sett den deretter riktig tilbake på plass. Bruk ikke tørketrommelen uten at du først har satt beholderen tilbake på plass.

Gjør dørfilteret rent etter hvert program (se figur B).

Ta ut filteret og gjør det rent ved å eliminere eventuelle rester av lo fra filteroverflaten ved å vaske det under rennende vann, eller ved å suge med en støvsuger. Du oppnår optimal ytelse hvis du tørker alle filterene før du setter dem tilbake på plass. **Bruk ikke tørketrommel uten at du først setter filteret på plass.**

Hvordan fjerne dørfilteret:

1. Åpne døren og dra filteret oppover.
2. Åpne filteret og gjør alle delen rene for lo. Plasser det riktig tilbake på plass; påse at filteret er fullstendig på plass og står på linje med pakningen til tørketrommelen.

Renhold av bunnfilteret når den aktuelle indikator tennes (se figur C).

Ta ut filteret og gjør det rent ved å eliminere rester etter lo fra overflaten til filteret ved å vaske det under rennende vann, eller ved å suge med en støvsuger. En anbefaler uansett at dette filteret gjøres rent etter hvert program for å optimere prestasjonene ved tørking. **Bruk ikke tørketrommelen uten at du først setter filteret på plass.**

Hvordan fjerne bunnfilteret:

1. Åpne den nedre døren.
2. Ta tak i håndtaket og dra ut bunnfilteret.
3. Åpne veggen bak filteret og fjern eventuelt lo fra den innvendige overflaten til nettet.
4. Gjør rent det nedre filterkammeret mens du unngår å komme i direkte kontakt med platen.
5. Lukk igjen veggen bak på bunnfilteret og sett det på plass mens du kontrollerer at det er perfekt integrert på sin plass.

PRODUKTBESKRIVELSE

1. Vanntank
2. Kondensatordeksel
3. Bunnfilter
4. Dørfilter

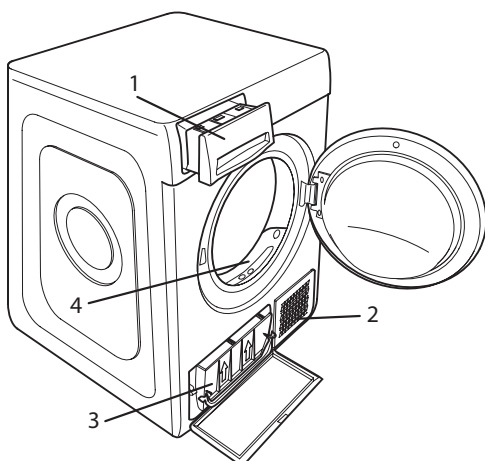

6. Senk håndtaket til filteret og lukk igjen den nedre døren.

7. Påse at Kondensatordeksel er fritt.

Filterene er vesentlige komponenter ved tørkingen. Deres funksjon er å samle lo som dannes under tørkeprosessen. Dersom filterene tetter igjen, vil luftstrømmen gjennom tørketrommelen svekkes vesentlig: tiden for tørking forlenges, den bruker mer energi og tørketrommelen kan skades. Hvis disse operasjonene ikke blir utført på riktig måte er det mulig at tørketrommelen ikke starter.

Renhold av tørketrommelen

- De utvendige delene i metall, plast og gummi kan gjøres rene med en fuktig klut.
- Gjør ren luftinntaksristen framme regelmessig (hver 6. måned) med en støvsuger for å fjerne lo, støv eller andre avsetninger. I tillegg må du av og til fjerne loen som har lagt seg på filterområdet, ved å benytte en støvsuger.
- Bruk ikke løsemidler eller slipemidler.

TRANSPORT OG FLYTTING

Løft aldri tørketrommelen ved å ta tak i toppdelen.

1. Trekk ut støpselet til tørketrommelen.
2. Fjern alt vannet i vanntanken.
3. Påse at døren og vanntanken er riktig lukket.
4. Dersom tømme-slengen er koplet til kloakksystemet ditt, fest tømme-slengen bak på tørketrommelen igjen (se Installasjonsveiledningen- MONTERING).

Strømforbruk			
I modus: avslått (Po) Watt	0.42		
I modus: påslått (PI) - Watt	2.00		
Programmer	Kg	kWh	Minutter
Øko* □	9	2.13	211
Øko □	4.5	1.19	131
Syntetisk	4	0.73	95

*Referanseprogram for Energimerket, dette programmet er egnet for tørking av normalt vått bomullstøy og er det mest effektive programmet med hensyn til energiforbruk for bomullstøy. (Standardkonfigurasjon/forhåndsdefinert ved start).

System med varmepumpe

Varmepumpen inneholder drivhusgasser, som finnes i en hermetisk forseglet enhet. Denne forseglede enheten inneholder 0.18 kg gass R134a. GWP = 604 (1 t CO₂).

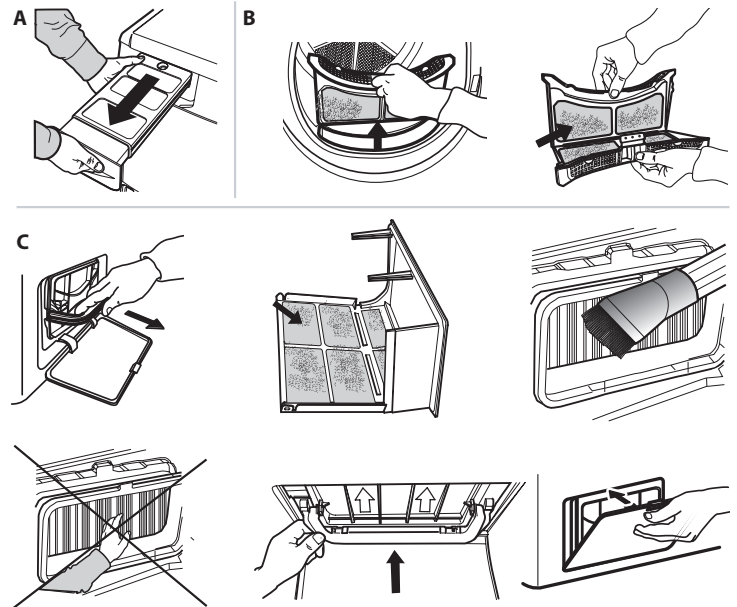

Ved funksjonsfeil må en kontrollere tabellen nedenfor før en kontakter kundeservicen. Anomaliene er ofte ubetydelige og kan løses i løpet av få minutter.

Anomali	Mulig årsak	Løsning
Umulig å slå på tørketrommelen.	Støpselet er ikke satt inn i strømkontakten.	Sett støpselet inn i strømkontakten.
	Feil ved strømkontakten.	Prøv å kople annet husholdningsapparat til samme kontakt. Bruk ikke elektrisk utstyr som adaptere eller skjøteledninger ved tilkobling til kontakten.
	Det har oppstått et strømbrudd.	Vent til strømforsyningen er gjenopprettet og slå på sikringen igjen dersom det er nødvendig.
Tørketrommelen starter ikke.	Døren er ikke riktig lukket.	Lukk døren.
	Det er stilt inn en utsatt start for programmet.	For maskinene med denne funksjonen: vent til tiden for utsettelse som er stilt inn er over eller stans maskinen og utfør ny reset. Konsulter avsnittet med Opsjoner.
	En har ikke trykket på tasten for Start/Pause for å starte programmet.	Trykk på tasten for Start/Pause.
Plaggene er våte når syklusen avsluttes.	Liten last.	Det automatiske programmet har ikke registrert det nødvendige avsluttende fuktighetsnivået og tørketrommelen vil avslutte programmet og stanse. Dersom dette skjer, velg ganske enkelt en ytterligere kort tørkeperiode eller velg opsjonen ekstra tørr dersom den er tilgjengelig.
	Store maskinlaster eller tyngre stoffer.	Tørrhetsnivåene kan endres til det spesifikke tørrhetsnivået som ønskes. Ekstra tørt anbefales for plaggene som er klare til bruk.
Tørketidene er svært lange.	Det nødvendige vedlikeholdet er ikke vært utført.	Konsulter avsnittet for pleie og vedlikehold for å utføre operasjonene som er beskrevet.
	Innstilt program, tid og/eller nivå for tørking egner seg ikke for typen og mengden last som er lagt inn i tørketrommelen.	Konsulter avsnittet med program og opsjoner for å finne programmet og opsjonene som egner seg til typen last.
	Plaggene er for våte.	Utfør et vaskeprogram med raskere sentrifugeringshastighet for å eliminere mest mulig vann.
	Det er mulig at tørketrommelen er for full.	Konsulter avsnittet med program for å finne ut den maksimale lasten for hvert program.
	Romtemperatur.	Tørketiden kan være lenger hvis romtemperaturen er utenfor området på 14–30 °C.
Programmet er ikke avsluttet.	Det kan ha oppstått et strømbrudd.	Dersom det oppstår strømbrudd må en trykke på tasten for Start/Pause for å starte programmet på nytt.

Indikatorene lyser eller blinker

Vanntank	Vanntanken er full.	Tøm vanntanken. Konsulter avsnittet for pleie og vedlikehold.
Dørfilter	Anomali ved strømmen av luft som er nødvendig for at maskinen skal fungere.	Gjør rent dørfilteret og kontroller at Kondensatordeksel er fri. Dersom disse operasjonene ikke utføres på riktig måte, kan det oppstå skade ved tørketrommelen. Konsulter avsnittet for pleie og vedlikehold.
Bunnfilter*	Bunnfilteret må gjøres rent.	Gjør rent bunnfilteret. Konsulter avsnittet for pleie og vedlikehold.
DEMO Syklusen varer få minutter.	Tørketrommelen befinner seg i modaliteten DEMO. Indikatoren for DEMO lyser.	Fjern Demo modusen. Følgende handlinger må utføres etterhverandre uten pause. Slå på maskinen og slå den deretter av igjen. Trykk på tasten Start/Pause helt til du hører et akustisk signal. Slå på maskinen igjen. Indikatoren "DEMO" blinker for deretter å slukkes.
Når en skiftenøkkel vises varsler dette en anomali.	Maskinens sensorer har registrert en anomali.	Slå av tørketrommelen og ta støpselet ut av strømkontakten. Åpne øyeblikkelig opp døren og ta ut tøyet, slik at varmen reduseres. Vent i omtrent 15 minutter. Koble tørketrommelen til strømmettet igjen, legg inn tøyet og start tørkeprogrammet. Dersom problemet vedvarer må du kontakte kundeservicen og oppgi bokstavene og numrene som blinker på display. For eksempel F3 og E2.

*Merk: noen modeller er selvrensende; de er ikke utstyrt med bunnfilter, konsulter avsnittet for pleie og vedlikehold.



Retningslinjer, standarddokumentasjon, bestilling av reservedeler og ekstra produktinformasjon vil du kunne finne ved å:

- besøke våre nettsider docs.whirlpool.eu og parts-selfservice.whirlpool.com
- Ved å benytte QR-koden
- Alternativt kan du **kontakte vår Ettersalgsservice** (se telefonnummeret i garantiheftet). Når du kontakter vår Ettersalgsservice, vennligst oppgi kodene du finner på produktets typeskilt.





VĂ MULȚUMIM CĂ AȚI ACHIZIȚIONAT UN PRODUS WHIRLPOOL.
Pentru a beneficia de servicii complete de asistență, vă rugăm să vă înregistrați produsul pe www.whirlpool.eu/register



Înainte de a utiliza aparatul, citiți cu atenție instrucțiunile privind siguranța.

PANOU DE COMANDĂ

- 1 Buton Pornit/Oprit (Resetare dacă se apasă lung)
 - 2 Buton rotativ Programe
 - 3 Pornire/Pauză
- Taste Opțiuni***
- 4 Finalizare ciclu
 - 5 Temperatură ridicată
 - 6 Anti - Șifonare (dacă se apasă lung Mut)
 - 7 Nivel uscare
 - 8 Întârziere start
 - 9 Timp uscare
 - 10 Rapid (dacă se apasă lung Blocare taste)
 - 11 Delicat
 - 12 FreshCare+

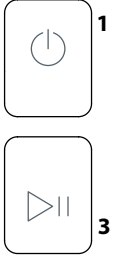
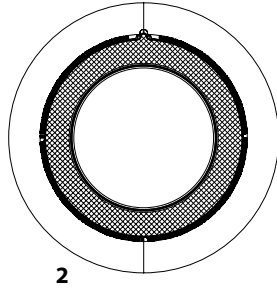

*Notă: unele modele pot afișa descrierea detaliată în locul pictogramelor.

INDICATORI

Nivel uscare: Uscare antișifonare - Întindere - Uscare normală - Uscare extra

Faza ciclului: Uscare - Răcire - Sfârșit ciclu

Goliți rezervorul de apă - Curățați filtrul hubloul - Curățați filtrul inferior

Consultați secțiunea Remedierea defecțiunilor: Defect: Apel unitate service - DEMO Mod demo

PRIMA UTILIZARE

Asigurați-vă că rezervorul de apă este introdus în mod corespunzător. Asigurați-vă că furtunul de evacuare de pe partea din spate a uscătorului de rufe este fixat corect fie la rezervorul de apă al uscătorului de rufe fie la sistemul local de canalizare a apelor reziduale menajere.

Uscătorul trebuie instalat într-o încăpere cu temperatura cuprinsă între 5 °C și 35 °C, pentru a asigura funcționarea corectă a acestuia. Înainte de utilizarea uscătorului de rufe, asigurați-vă că acesta a stat în poziție verticală timp de cel puțin 6 ore.

UTILIZAREA ZILNICĂ

Astfel, veți obține performanțe OPTIME de la mașina dumneavoastră:

- nu uitați să goliți rezervorul după fiecare ciclu de uscare.
- nu uitați să curățați filtrele după fiecare ciclu de uscare.

Consultați secțiunea Îngrijire și întreținere.

1. Conectați uscătorul de rufe la priza de alimentare cu energie electrică.
2. Deschideți hubloul și încărcați hainele; consultați întotdeauna instrucțiunile de pe etichetele articolelor vestimentare și încărcăturile maxime indicate în secțiunile programului. Goliți buzunarele. Asigurați-vă că hainele nu se prind între hubloul și/sau filtrul de pe hubloul. Nu încărcați articole ude. Nu uscați articole mari, voluminoase.
3. Închideți hubloul.
4. Apăsăți butonul "Pornit/Oprit".
5. Selectați cel mai potrivit program pentru tipul de țesătură încărcată.
6. Selectați opțiunile, dacă este necesar.
7. Apăsăți butonul "Pornire/Pauză" pentru a începe uscarea.
8. La finalul ciclului de uscare, se va declanșa un avertizor sonor. Un indicator de pe panoul de comandă semnalează sfârșitul ciclului. Scoateți hainele încărcate imediat pentru a preveni formarea cutelor pe rufe.
9. Oprăți mașina apăsând butonul "Pornit/Oprit", deschideți hubloul și scoateți hainele. Dacă mașina nu este oprită manual, după aproximativ un sfert de oră de la finalizarea ciclului, aparatul se oprește automat pentru a economisi energie. Țineți cont de faptul că anumite programe/opțiuni utilizează sistemul "Antișifonare". Aceasta înseamnă că timp de câteva ore, după finalizarea ciclului de uscare, tamburul se rotește la intervale regulate pentru a preveni formarea cutelor. În cazul întreruperii alimentării cu curent electric, este necesar să apăsați butonul "Pornire/Pauză" pentru a porni ciclul.

DESCHIDEREA HUBLULUI ÎN TIMPUL CICLULUI

Rufe pot fi verificate în timpul rulării ciclului de uscare, iar îmbrăcămintea deja uscată poate fi scoasă, în timp ce uscarea continuă pentru articolele rămase. După închiderea hubloului, apăsați butonul "Pornire/Pauză" pentru a relua funcționarea mașinii. Țineți hubloul închis până când ciclul este finalizat pentru a economisi timp și energie.

ETICHETE CU INSTRUCȚIUNI DE SPĂLARE

Citiți etichetele articolelor de îmbrăcăminte, în special atunci când le uscați în uscătorul de rufe pentru prima dată. Următoarele simboluri sunt cel mai frecvent utilizate:

- Uscarea în uscătorul de rufe este permisă.
- A nu se usca în uscătorul de rufe.
- A se usca în uscătorul de rufe cu opțiunea temperatură ridicată.
- A se usca în uscătorul de rufe cu opțiunea temperatură scăzută.



PROGRAME

Durata acestor programe depinde de tipul încărcăturii, de tipul țesăturilor, de viteza centrifugii utilizate de mașina de spălat și de alte opțiuni selectate.

În cazul modelelor cu afișaj, durata ciclurilor este indicată pe panoul de comandă. Timpul rămas este monitorizat constant și este modificat pe durata ciclului de uscare pentru a indica cea mai bună estimare posibilă.

Opțiuni de utilizat - Dacă toate încărcăturile spălate la cicluri automate sunt în mod constant mai puțin uscate sau mai uscate decât v-ați dori, trebuie să măriți sau să reduceți nivelul de uscare folosind opțiunea specifică.

Eco **kg Max***

Program standard pentru bumbac, adecvat pentru uscarea rufelor din bumbac cu grad normal de umiditate. Cel mai eficient program în ceea ce privește consumul de energie pentru uscarea rufelor din bumbac. Alorile de pe eticheta energetică au ca referință acest program.

NOTĂ: Pentru eficiență energetică optimă, acest ciclu este setat în mod implicit la nivelul „Uscare normală”. Pentru un nivel de uscare mai mare, vă recomandăm să utilizați ciclul Bumbac.

Bumbac **kg Max***

Ciclu adecvat pentru uscarea tuturor tipurilor de bumbac, obținându-se rufe pregătite de pus în dulap.

Amestec **kg 4**

Acest program este ideal pentru uscarea împreună a țesăturilor din bumbac și a celor sintetice.

Lenjerie pat **kg Max***

Pentru uscarea lenjeriei de pat din bumbac.

Pilote **kg 3**

Pentru uscarea articolelor voluminoase, precum o pilotă.

Cămași **kg 3**

Acest program este dedicat uscării cămașilor fabricate din bumbac sau amestec de bumbac/fibre sintetice.

Blugi **kg 3**

Pentru uscarea blugilor și a îmbrăcăminte din bumbac rezistent, tip denim, de exemplu pantaloni și gecii.

Călcare ușoară

Acest ciclu relaxează fibrele, facilitând călcarea și împăturirea rufelor. Adecvat pentru încărcături mici de țesături umede sau uscate din bumbac și amestec de bumbac. Nu utilizați cu îmbrăcăminte încă udă.

Împrospătare

Program scurt potrivit pentru împrospătarea fibrelor și a articolelor de îmbrăcăminte prin emisia de aer proaspăt. A nu se utiliza pentru articole de îmbrăcăminte încă ude. Poate fi utilizat pentru orice tip de încărcătură, dar este mai eficient pentru încărcături reduse. Ciclu durează aproximativ 20 de minute.

Rapid 30' **kg 0.5**

Pentru uscarea articolelor de îmbrăcăminte din bumbac stoarse la înaltă viteză în mașina de spălat.

Sport **kg 4**

Pentru uscarea articolelor de îmbrăcăminte sportive sintetice sau din amestec de bumbac.

Mătase **kg 0.5**

Uscarea delicată a articolelor de îmbrăcăminte din mătase.

Lână **kg 1**

Pentru uscarea articolelor de îmbrăcăminte din lână. Se recomandă întoarcerea pe dos a articolelor de îmbrăcăminte înainte de uscare. Lăsați să se usuce natural marginile mai grele care rămân umede.

Delicate **kg 2**

Pentru uscarea rufelor din țesături delicate care necesită o spălare ușoară.

Sintetice **kg 4**

Pentru uscarea rufelor din fibre sintetice.

***ÎNCĂRCĂT. MAX. 9 Kg (încărcătură uscată)**

OPȚIUNI

Aceste butoane vă permit să personalizați programul selectat în conformitate cu cerințele personale.

Nu toate opțiunile sunt disponibile pentru toate programele. Este posibil ca anumite opțiuni să nu fie compatibile cu cele setate anterior; în acest caz, se va declanșa avertizorul sonor și/sau indicatoarele vor clipi. Dacă opțiunea este disponibilă, indicatorul opțiunii va rămâne aprins. Programul poate reține anumite opțiuni selectate în cadrul ciclurilor de uscare anterioare.

Nivel uscare

Apăsați de mai multe ori butonul pentru a obține un nivel diferit de umiditate reziduală pe rufe. Un indicator semnalează nivelul selectat.

 **Uscare antișifonare:** uscare foarte delicată. Articolele vor putea fi călcate mai ușor imediat după finalizarea ciclului.

 **Întindere:** un nivel studiat pentru articole de îmbrăcăminte delicate; gata de a fi întinse.

 **Uscare normală:** rufele sunt gata pentru a fi împăturate și așezate în dulap.

 **Uscare extra:** utilizat pentru articole de îmbrăcăminte gata de a fi îmbrăcate la sfârșitul ciclului.

Timp uscare

Această opțiune permite alegerea duratei uscării. Apăsați de mai multe ori butonul corespunzător pentru a seta timpul dorit pentru uscare. Un indicator aflat pe panoul de comandă semnalează timpul ales.

Întârziere start

Această opțiune permite setarea unei întârzieri față de începutul ciclului.

Apăsați de mai multe ori butonul corespunzător pentru a obține întârzierea dorită. După ce a fost atins timpul maxim care poate fi selectat, apăsarea ulterioară a tastei resetează opțiunea. Un indicator aflat pe panoul de comandă semnalează timpul ales. După ce ați apăsat tasta "Pornire/Pauză": aparatul semnalează timpul rămas pentru pornirea ciclului.

În cazul deschiderii hubloului, după închidere, trebuie să apăsați din nou tasta "Pornire/Pauză".

Rapid

Permite uscarea mai rapidă.

FreshCare+

Dacă rufele sunt lăsate în tambur odată ce ciclul a fost finalizat, acestea pot fi supuse proliferării bacteriilor. Această opțiune contribuie la prevenirea acestui lucru controlând temperatura și rotind tamburul ușor. Această acțiune va continua până la 6 ore după finalizarea ciclului. Setarea va rămâne în memoria ciclului anterior. Dacă se utilizează împreună cu opțiunea Pornire întârziată, tratarea cutelor va fi efectuată în această etapă prin rotirea periodică a tamburului.

Blocare taste

Această opțiune face inaccesibile toate comenzile aparatului, cu excepția tastei "Pornit/Oprit".

Cu aparatul pornit:

- pentru a activa opțiunea țineți apăsată tasta până când se aprinde indicatorul corespunzător.
 - pentru dezactivarea opțiunii, țineți apăsată tasta până când se stinge indicatorul corespunzător.
- Această opțiune, dacă este selectată pentru uscarea precedentă, rămâne în memorie.

Finalizare ciclu

Această opțiune activează un semnal sonor prelungit la finalizarea ciclului. Activați opțiunea dacă nu sunteți siguri că veți auzi sunetul normal de finalizare a ciclului. Această opțiune, dacă este selectată pentru uscarea precedentă, rămâne în memorie.

Mut

Această opțiune permite dezactivarea semnalelor sonore ale panoului de comandă. Alarmerile care indică defecte de funcționare rămân active.

- pentru a activa opțiunea țineți tasta apăsată până când se aprinde indicatorul corespunzător.
- pentru a dezactiva opțiunea țineți tasta apăsată până când se stinge indicatorul corespunzător.

Temperatură ridicată

Îmbunătățește capacitatea de uscare. Opțiune potrivită

pentru uscarea articolelor de îmbrăcăminte rezistente, se utilizează cu cicluri cu timp de uscare.

Anti - Șifonare

Această opțiune efectuează o mișcare specială a tamburului care reduce încălcirea și înnodarea articolelor vestimentare. Oferă rezultate optime atunci când este utilizată cu încărcături mici.

Delicat

Permite o uscare mai ușoară a rufelor, reducând temperatura de uscare.

ÎNGRIJIRE ȘI ÎNTREȚINERE

AVERTISMENT: scoateți uscător de rufe din priză în timpul procedurilor de curățare și întreținere.

Golirea rezervorului de apă după fiecare ciclu (consultați figura A).

Scoateți recipientul din uscătorul de rufe și goliți-l în chiuvetă sau într-un alt loc de evacuare adecvat, apoi puneți-l la loc corect. Nu utilizați uscătorul de rufe fără a introduce recipientul la locul său.

Curățarea filtrului hublou după fiecare ciclu (consultați figura B).

Scoateți filtrul și curățați-l eliminând eventuale reziduuri de scame de pe suprafața acestuia; spălați-l cu apă de la robinet sau aspirați-l cu un aspirator. Pentru performanțe optime, uscați toate filtrele înainte de a le pune la loc. **Nu utilizați uscătorul de rufe fără a introduce filtrul la locul său.**

Demontarea filtrului hublou:

1. Deschideți hubloul și trageți filtrul în sus.
2. Deschideți filtrul și curățați scamele de pe toate părțile acestuia. Poziționați-l corect la loc; asigurați-vă ca filtrul să fie introdus complet și să se afle la nivelul garniturii uscătorului de rufe.

Curățarea filtrului inferior la aprinderea indicatorului corespunzător (consultați figura C).

Scoateți filtrul și curățați-l eliminând eventuale reziduuri de scame de pe suprafața acestuia; spălați-l cu apă de la robinet sau aspirați-l cu un aspirator. Cu toate acestea se recomandă curățarea acestui filtru după fiecare ciclu pentru a optimiza performanțele de uscare. **Nu utilizați uscătorul de rufe fără a introduce filtrul la locul său.**

Demontarea filtrului inferior:

1. Deschideți ușița inferioară.
2. Prindeți mânerul și trageți afară filtrul inferior.
3. Deschideți partea posterioară a filtrului și înlăturați scamele de pe suprafața internă a plasei.
4. Curățați camera filtrului inferior evitând contactul direct cu lamelele.
5. Închideți la loc partea posterioară a filtrului inferior și introduceți-l la loc controlând ca acesta să fie bine fixat la locul său.
6. Coborâți mânerul filtrului și închideți ușița inferioară.

DESCRIEREA PRODUSULUI

1. Rezervor de apă
2. Orificiu de admisie a aerului
3. Filtru inferior
4. Filtru hublou

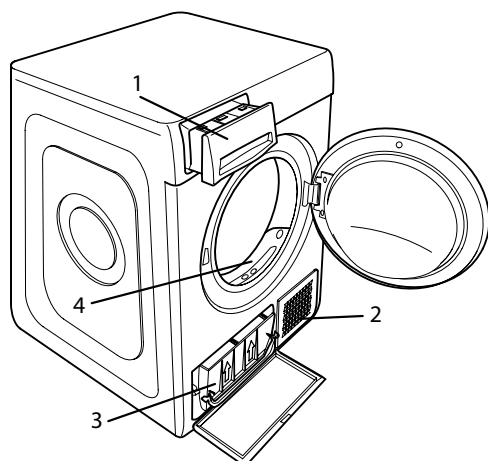

7. Asigurați-vă ca orificiul de admisie a aerului să fie liber.

Filtrele sunt componente fundamentale ale procesului de uscare. Funcția acestora este de a colecta scamele care se formează în timpul uscării. În cazul în care filtrele sunt saturate, fluxul de aer din interiorul uscătorului de rufe este grav compromis: timpul de uscare este mai lung, se consumă mai multă energie, iar uscătorul de rufe poate suferi daune. Dacă aceste operațiuni nu sunt efectuate corect, este posibil ca uscătorul de rufe să nu poarnască.

Curățarea uscătorului de rufe

- Piesele externe din metal, plastic și cauciuc pot fi curățate cu o lavetă umedă.
- Curățați grilajul frontal de admisie a aerului în mod regulat (la fiecare 6 luni) folosind un aspirator pentru a elimina scamele, murdăria sau depunerile de praf. În plus, îndepărtați depunerile de scame din zona filtrelor, folosind un aspirator din când în când.
- Nu utilizați solvenți sau agenți abrazivi.

TRANSPORT ȘI MANEVRARE

Nu ridicați niciodată uscătorul apucându-l de partea superioară.

1. Scoateți uscătorul de rufe din priză.
2. Scoateți complet apa din rezervor.
3. Asigurați-vă că hubloul și rezervorul sunt închise corespunzător.
4. Dacă furtunul de evacuare este conectat la sistemul de canalizare, fixați din nou furtunul de evacuare pe spatele uscătorului de rufe (consultați Ghidul de instalare).

Consum de energie			
În modul: oprit (Po) – Wați			0.42
În modul: rămas în funcțiune (Pl) – Wați			2.00
Programe	Kg	kWh	Minute
Eco* ◻	9	2.13	211
Eco ◻	4.5	1.19	131
Sintetice	4	0.73	95

*Program de referință pentru eticheta datelor energetice, acest program este adecvat uscării rufelor din bumbac normale și este cel mai eficient program din punct de vedere al consumului de energie pentru rufe din bumbac. (Configurare standard/predefinită inițială).

Sistem cu Pompă de căldură

Pompa de căldură conține gaz cu efect de seră care se află într-o unitate închisă ermetic. Această unitate sigilată conține 0.18 kg de gaz R134a. GWP = 604 (1 t CO₂).

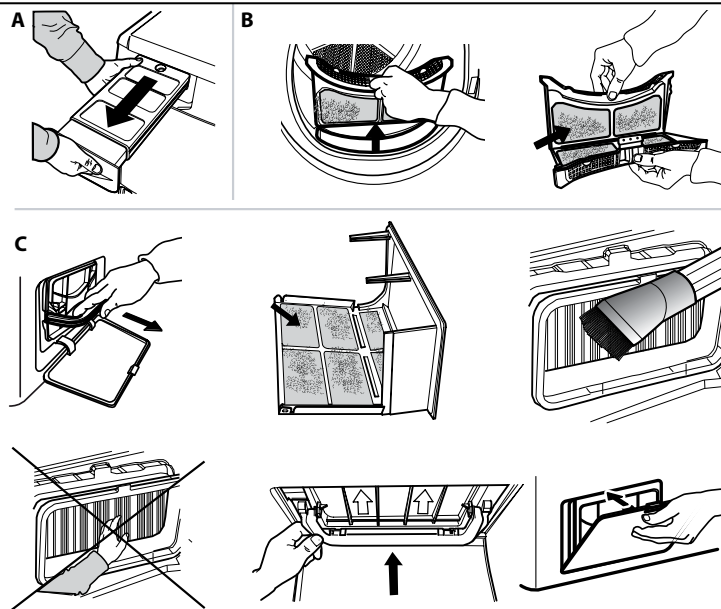

În caz de defecte de funcționare, înainte de a contacta unitatea de service, consultați tabelul de mai jos. Anomaliile sunt deseori minore și pot fi rezolvate în câteva minute.

Anomalie	Cauza posibilă	Soluție
Uscătorul de rufe nu pornește.	Ștecherul nu este introdus în priză de curent.	Introduceți ștecherul în priză de curent.
	Priza de curent este defectă.	Încercați să conectați un alt aparat electrocasnic în aceeași priză. Nu utilizați dispozitive electrice de conectare la priză precum adaptatoare sau prelungitoare.
	A avut loc o întrerupere a curentului electric.	Așteptați restabilirea alimentării cu energie electrică și reactivați siguranța dacă este necesar.
Uscătorul de rufe nu pornește.	Hubloul nu a fost închis corespunzător.	Închideți hubloul.
	A fost setată o întârziere de start a ciclului.	În cazul uscătoarelor cu această funcție: așteptați finalizarea ciclului setat sau opriți aparatul pentru a-l reșeta. Consultați secțiunea Opțiuni.
	Nu a fost apăsată tasta Pornire/Pauză pentru a porni programul.	Apăsați tasta Pornire/Pauză.
	Pe aparatele dotate cu funcția de blocare a tastelor, a fost setată această opțiune.	Consultați secțiunea Opțiuni. Dacă opțiunea Blocare taste a fost selectată, dezactivați-o. Oprirea mașinii nu va dezactiva această opțiune.
Hainele sunt ude la finalizarea ciclului.	Încărcătură mică.	Programul automat nu a sesizat umiditatea finală necesară iar uscătorul va încheia programul și se va opri. Dacă se întâmplă acest lucru, pur și simplu selectați o scurtă perioadă de uscare suplimentară sau selectați opțiunea uscare extra dacă este disponibilă.
	Încărcături mari sau țesături grele.	Nivelurile de uscare pot fi modificate la valoarea specifică dorită. Funcția Uscare extra se recomandă pentru a scoate articolele din mașină gata de purtat.
Timpul de uscare este foarte lung.	Nu a fost efectuată întreținerea adecvată.	Consultați secțiunea de îngrijire și întreținere și efectuați operațiunile descrise.
	Programul, durata și/sau nivelul de uscare setate nu sunt potrivite tipului și cantității de rufe introduse în uscătorul de rufe.	Consultați secțiunea programe și opțiuni pentru a identifica programul și opțiunile cele mai potrivite tipului de încărcătură.
	Rufele sunt prea umede.	Efectuați un ciclu de spălare cu număr de rotații mai mare ale centrifugii pentru a elimina cât mai multă apă posibil.
	Este posibil ca uscătorul de rufe să fie încărcat excesiv.	Consultați secțiunea programe pentru a verifica încărcătura maximă pentru fiecare program.
	Temperatura camerei.	Dacă temperatura camerei nu se încadrează în intervalul 14 – 30 °C, uscarea poate dura mai mult.
Programul nu s-a terminat.	Este posibil să fi avut loc o întrerupere a curentului electric.	În cazul întreruperii curentului electric apăsați tasta Pornire/Pauză pentru a relua ciclul.

Indicatori aprinse sau intermitente

Rezervor de apă	Rezervorul de apă este plin.	Goliți rezervorul de apă. Consultați secțiunea de îngrijire și întreținere.
Filtrul hubloului	Anomalie a fluxului de aer necesar pentru funcționarea aparatului.	Curățați filtrul hubloului și controlați ca priză de aer să fie liberă. Dacă aceste operațiuni nu sunt efectuate corect, este posibil ca uscătorul de rufe să se defecteze. Consultați secțiunea de îngrijire și întreținere.
Filtrul inferior*	Filtrul inferior trebuie curățat.	Curățați filtrul inferior. Consultați secțiunea de îngrijire și întreținere.
DEMO Ciclul durează numai câteva minute.	Uscătorul de rufe este în modalitate DEMO. Indicatorul DEMO este aprins.	Dezactivați modalitatea Demo. Următoarele acțiuni trebuie efectuate în ordine, fără pauze. Porniți apoi opriți aparatul. Apăsați tasta Start/Pauză până la auzirea unui semnal sonor. Reporniți aparatul. Indicatorul „DEMO” luminează intermitent apoi se stinge.
Prezența simbolului cheii englezești indică o anomalie.	Senzorii aparatului au detectat o anomalie.	Opriți uscătorul de rufe de la rețeaua electrică. Deschideți imediat hubloul și scoateți rufele astfel încât căldura să se disperseze. Așteptați pentru aproximativ 15 minute. Reconectați uscătorul de rufe la rețeaua electrică, încărcați rufele și reluați ciclul de uscare. Dacă problema persistă, contactați Unitatea de service și comunicați literele și numerele care luminează intermitent pe afișaj. De exemplu F3 și E2.

*Notă: unele modele sunt prevăzute cu funcție de autocurățare; nu sunt dotate cu filtrul inferior. Consultați secțiunea îngrijire și întreținere.



Puteți găsi politicile, documentația standard, informațiile despre comandarea pieselor de schimb și informațiile suplimentare despre produs:

- Vizitând site-urile noastre web docs.whirlpool.eu și parts-selfservice.whirlpool.com
- Utilizând codul QR
- Ca alternativă, **contactați serviciul nostru de asistență tehnică post-vânzare** (Consultați numărul de telefon din certificatul de garanție). Când contactați serviciul nostru de asistență tehnică post-vânzare, vă rugăm să precizați codurile specificate pe plăcuța cu date de identificare a produsului dumneavoastră.





БЛАГОДАРИМ ВАС ЗА ПРИОБРЕТЕНИЕ ИЗДЕЛИЯ МАРКИ WHIRLPOOL.
Для получения более полной технической поддержки зарегистрируйте свой прибор на веб-сайте www.whirlpool.eu/register



Перед началом использования прибора внимательно прочтите инструкцию по безопасности.

ПАНЕЛЬ УПРАВЛЕНИЯ

- 1 Кнопка «Вкл./Выкл» (Отмена при длительном нажатии)
- 2 Ручка программ
- 3 Старт/Пауза

Кнопки Опций*

- 4 Конец цикла
- 5 Высокая температура
- 6 Антиспутывание (Без сигнала при длительном нажатии)
- 7 Уровень сушки
- 8 Отложен. старт
- 9 Сушка по времени
- 10 Быстрый (Блокировка кнопок при длительном нажатии)
- 11 Бережно
- 12 FreshCare+/Сохранение све

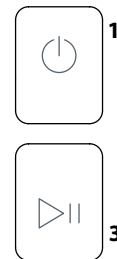
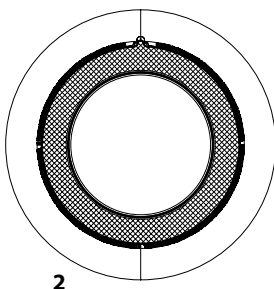

*Примечание: некоторые модели могут иметь расширенную формулировку вместо значков.

ИНДИКАТОРЫ

Уровень сушки: ☀ Сушка под утюг - 👕 На вешалку - 🗄 Сушка в шкаф - 🗄 Сушка экстра

Фаза цикла: ☀ Сушка - 🌡 Охлаждение - 🕒 Конец цикла

Опорожните водяной бак - 🗄 **Очистите фильтр дверцы** - 🗄 **Очистите нижний фильтр**

См. Раздел "Неисправности и методы их устранения": 🛠 **Неисправность:** вызвать техпомощь - DEMO **Демо-Режим**

ПЕРВОЕ ИСПОЛЬЗОВАНИЕ

Убедитесь, что емкость для воды установлена правильно. Убедитесь, что сливной шланг с задней стороны сушильной машины подсоединен правильно к емкости для воды либо к внутридомовой канализации.

Для обеспечения исправной работы сушильную машину необходимо устанавливать в помещении с температурой в диапазоне от 5°C до 35°C.

Перед использованием сушильной машины убедитесь, что она находилась в вертикальном положении не менее 6 часов.

ЕЖЕДНЕВНОЕ ИСПОЛЬЗОВАНИЕ

Это позволит вашей машине работать максимально эффективно:

- не забывайте сливать резервуар для воды после каждого цикла сушки.
- не забывайте очищать свои фильтры после каждого цикла сушки.

См. раздел «Уход и техническое обслуживание».

1. Подключите сушильную машину к розетке электрической сети.
2. Откройте дверцу и загрузите одежду; строго соблюдайте указания на ярлыках одежды и предельную загрузку, указанную в разделе программ. Выньте все из карманов. Не допускайте попадания одежды между дверцей и/или фильтром в дверце. Не загружайте мокрые вещи. Не сушите в машине большие и очень громоздкие вещи.
3. Закройте дверцу.
4. Нажмите кнопку «Вкл./Выкл».
5. Выберите программу, наиболее подходящую для типа ткани загруженной одежды.
6. При необходимости выберите опции.
7. Нажмите кнопку «Пуск/Пауза», чтобы начать сушку.
8. В конце цикла сушки раздастся звуковой сигнал. Индикатор на панели управления указывает на окончание цикла. Немедленно вытащите загруженную одежду, чтобы предотвратить образование складок на ткани.
9. Выключите машину кнопкой «Вкл./Выкл», откройте дверцу и вытащите одежду. Если машина не будет выключена вручную, примерно через четверть часа после окончания цикла прибор выключится автоматически для экономии энергии. Обратите внимание, что некоторые программы/опции соответствуют системе «Антисминание». Это означает, что в течение нескольких часов по завершении цикла сушки барабан вращается с регулярными интервалами, предотвращая образование складок. В случае отключения питания необходимо нажать кнопку «Старт/Пауза» для перезапуска цикла.

ОТКРЫТИЕ ДВЕРЦЫ ВО ВРЕМЯ ЦИКЛА

Во время цикла сушки можно проверить загруженные вещи и извлечь уже высохшие предметы, после чего продолжить сушку остальных вещей. После закрытия дверцы нажмите кнопку «Старт/Пауза», чтобы возобновить работу машины. Держите дверцу закрытой до завершения цикла, чтобы сэкономить время и энергию.

Энергопотребление			
в нерабочем режиме (Po) - Ватт			0.42
в режиме энергосбережения (PI) - Ватт			2.00
Программы	Kg	kWh	Минуты
Эко* ☐	9	2.13	211
Эко ☐	4.5	1.19	131
Синтетика	4	0.73	95
*Базовая программа для маркировки энергоэффективности, эта программа подходит для сушки обычной хлопчатобумажной одежды и является самой энергосберегающей программой для хлопчатобумажной одежды. (Конфигурация стандарт/по умолчанию).			

ЭТИКЕТКИ НА БЕЛЬЕ

Проверьте этикетки на вещах, особенно перед их первой автоматической сушкой. Ниже приводятся самые распространенные символы:

- ☐ Пригодно для автоматической сушки.
- ☒ не пригодно для автоматической сушки.
- ☀ Сушить при высокой температуре.
- ☁ Сушить при низкой температуре.



ПРОГРАММЫ

Продолжительность этих программ зависит от загрузки, типа ткани, скорости отжима центрифуги, используемой на вашей стиральной машине, и других выбранных дополнительных опций. **В моделях с дисплеем продолжительность цикла отображается на панели управления.** Оставшееся время постоянно контролируется и изменяется в течение цикла сушки, показывая наилучшее значение.

Вариант применения: если загружаемое в автоматическом цикле белье постоянно оказывается более или менее сухим, чем вам необходимо, вы можете увеличить или уменьшить Уровень сушки, используя специальную опцию.

Эко **Кг Макс.***

Стандартная программа для сушки хлопка, подходящая для изделий с нормальной влажностью. Это наиболее эффективная программа с точки зрения энергопотребления для сушки хлопчатобумажных тканей. Она взята за основу при расчете значений для этикетки энергоэффективности.

ПРИМЕЧАНИЕ: Для оптимальной энергоэффективности этот цикл по умолчанию установлен на уровень «Сушка в шкафу». Для более высокого уровня сушки мы рекомендуем использовать цикл Хлопок.

Хлопок **Кг Макс.***

Цикл подходит для сушки любого типа белья из хлопка, готового к укладке в шкаф.

Смешанное **Кг 4**

Данная программа идеально подходит для сушки хлопковой и синтетической ткани, с уровнем сушки, который облегчит глажение.

Постельное белье **Кг Макс.***

Для сушки хлопчатобумажного постельного белья.

Пух/ перо

Для сушки таких объемных предметов, как одноместного одеяла.

Рубашки **Кг 3**

Эта программа предназначена для рубашек из хлопка или смеси хлопка/синтетики.

Джинсы **Кг 3**

Для сушки джинсов и одежды из прочного хлопка типа денима, например, брюки и куртки.

Легкая глажка

Этот цикл расширяет волокна одежды, упрощая глажение и складывание; не используйте с еще мокрыми изделиями. Подходит для небольших объемов белья из хлопка или смеси хлопка.

Освежить

Короткая программа, подходящая для освежения волокон и одежды с помощью свежего воздуха. Не используйте с еще мокрыми изделиями.

Может использоваться при любой загрузке, но более эффективен при малых порциях белья. Цикл занимает около 20 минут.

Быстрая 30' **Кг 0.5**

Для сушки отжатого в высокоскоростной центрифуге стиральной машины белья из хлопка.

Спорт **Кг 4**

Для сушки синтетической спортивной одежды или изделий из хлопковой смеси.

Шелк **Кг 0.5**

Деликатная сушка одежды из шелка.

Шерсть **Кг 1**

Для сушки одежды из шерсти. Перед сушкой желательно вывернуть одежду наизнанку. Более тяжелые, все еще влажные края, высушиваются естественным образом.

Деликатная **Кг 2**

Для сушки деликатных изделий, требующих особо бережного обращения.

Синтетика **Кг 4**

Для сушки изделий из синтетических тканей.

***МАКС.ЗАГРУЗКА 9 Кг (сухая загрузка)**

ОПЦИИ

Эти кнопки позволяют персонализировать выбранную программу в соответствии с личными предпочтениями. Не все опции доступны для всех программ. Некоторые опции могут оказаться несовместимы с установленными ранее; В этом случае будет подано предупреждение в виде звукового сигнала и/или мигающих индикаторов. Если опция доступна, индикатор опции будет гореть. Программа может сохранить некоторые опции, выбранные в предыдущих циклах сушки.

Уровень сушки

Несколько раз нажмите соответствующую кнопку, чтобы получить разный уровень остаточной влажности белья. Индикатор указывает уровень, который вы выбираете.

Сушка под утюг: очень деликатная сушка.

Предназначена для облегчения глажки одежды сразу после окончания цикла.

На вешалку: уровень, предназначенный для деликатных изделий, которые нужно сразу повесить на вешалку.

Сушка в шкаф: белье, готовое к складыванию в шкаф.

Сушка экстра: используется для одежды, которую наденут сразу по окончании цикла.

Сушка по времени

Эта опция позволяет выбрать продолжительность сушки. Несколько раз нажмите соответствующую кнопку, чтобы установить требуемое время сушки. Индикатор на панели управления указывает время, которое вы выбираете.

Отложен. старт

Эта опция позволяет установить задержку начала цикла. Несколько раз нажмите соответствующую кнопку, чтобы получить требуемую задержку. После достижения максимального времени повторным нажатием кнопки опция снова сбрасывается. Индикатор на панели управления указывает время, которое вы выбираете. После нажатия клавиши "Старт/Пауза": машина отображает оставшееся до начала цикла время.

Если открыть дверцу после ее закрытия, нужно снова нажать кнопку "Старт/Пауза"

Быстрый

Ускоренная сушка.

FRESH FreshCare +/Сохранение све.

CARE+ Если оставить белье в корзине после окончания цикла, оно подвергается бактериальной пролиферации. Эта опция позволяет уменьшить пролиферацию, контролируя температуру и вращая корзину. Обработка длится 6 часов после окончания заданной программы. Эта опция, если она выбрана в предыдущей сушке, сохраняется в памяти. Если эта опция используется в сочетании с отложенным стартом, функция антисминания добавляется также к фазе отложенного старта (Опция антисминания путем периодического вращения корзины).

—О **Блокировка кнопок**

Эта опция делает все элементы управления машиной недоступными, кроме кнопки Вкл/Выкл. При включенной машине:

- чтобы активировать эту опцию, удерживайте кнопку нажатой до тех пор, пока не загорится соответствующий индикатор.
 - для деактивации этой опции удерживайте кнопку нажатой до тех пор, пока не погаснет соответствующий индикатор.
- Эта опция, если она выбрана в предыдущем цикле сушки, сохраняется в памяти.

Конец цикла

Эта опция активирует длительный акустический сигнал в конце цикла. Активируйте ее, если вы не уверены, что услышите нормальный сигнал цикла. Эта опция, если она выбрана в предыдущем цикле сушки, сохраняется в памяти.

Без сигнала

Эта опция позволяет отключать звуковые сигналы панели управления. Аварийные сигналы неисправности остаются активными.

- Чтобы активировать эту опцию, удерживайте кнопку нажатой до тех пор, пока не загорится соответствующий индикатор.
- Для деактивации этой опции удерживайте кнопку нажатой до тех пор, пока не погаснет соответствующий индикатор.

Высокая температура

Улучшает качество сушки. Эта опция подходит для сушки устойчивой прочной одежды и применяется с временными циклами.

Антиспутывание

Эта опция изменяет движение барабана, создавая вращение, которое уменьшает запутывание одежды. Эта опция дает лучшие результаты при использовании с меньшими нагрузками.

Бережно

Более бережное обращение с бельем за счет снижения температуры сушки.

ЧИСТКА И УХОД

Отключите сушильную машину от электросети во время чистки и ухода.

Опорожнение водяного бака после каждого цикла (см. рисунок А).

Извлеките бак из сушильной машины и вылейте содержимое в раковину или другой подходящий слив, затем установите его на место. Не используйте сушильную машину без бака.

Чистка фильтра дверцы после каждого цикла (см. рисунок В).

Выньте фильтр и очистите его, удалив пух с поверхности, промойте под проточной водой или пропылесосьте пылесосом. Для оптимальной производительности просушите все фильтры перед тем, как вставить их на место. Не используйте сушильную машину без предварительной установки фильтра на место.

Как снять фильтр дверцы:

1. Откройте дверцу и потяните фильтр вверх.
2. Откройте фильтр и очистите его во всех его частях от пуха. Правильно установите фильтр на место; убедитесь, что фильтр вставлен полностью заподлицо с уплотнением сушильной машины.

Чистка нижнего фильтра при включении соответствующего индикатора (см. Рисунок С).

Выньте фильтр и очистите его, удалив пух с поверхности, промойте под проточной водой или пропылесосьте пылесосом. Тем не менее, рекомендуется очищать этот фильтр после каждого цикла для оптимизации производительности сушки. Не используйте сушильную машину без предварительной установки фильтра на место.

Как снять нижний фильтр:

1. Откройте нижнюю дверцу.
2. Возьмитесь за ручку и вытащите нижний фильтр.
3. Откройте заднюю стенку фильтра и удалите пух с внутренней поверхности сетки.

4. Очистите отсек нижнего фильтра, избегая прямого контакта с пластинами.
5. Закройте заднюю стенку нижнего фильтра и снова вставьте его, полностью задвинув в гнездо.
6. Опустите ручку фильтра и закройте нижнюю дверцу.
7. Убедитесь, что воздухозаборная решетка не загрязнена.

Фильтры являются основными компонентами сушильной машины. Их функция заключается в сборе пуха, который образуется во время сушки. Если фильтры засорены, поток воздуха внутри сушильной машины будет серьезно нарушен: время высыхания увеличивается, потребуется больше энергии и сушильная машина может выйти из строя. Если эти операции выполняются неправильно, могут возникнуть проблемы при пуске сушильной машины.

Очистка барабанной сушильной машины

- Внешние металлические, пластиковые и резиновые детали можно очищать влажной салфеткой.
- Регулярно (каждые 6 месяцев) очищайте переднюю решетку воздухозаборника пылесосом, чтобы удалить ворсинки, пух и пыль. Кроме того, время от времени удаляйте ворсинки из области фильтров с помощью пылесоса.
- Не используйте растворители и абразивные материалы.

ПЕРЕВОЗКА И ПЕРЕМЕЩЕНИЕ

Никогда не поднимайте сушильную машину за ее верхнюю сторону.

1. Отключите сушильную машину от электрической сети.
2. Полностью слейте воду из резервуара для воды.
3. Убедитесь, что дверца и резервуар для воды закрыты надлежащим образом.
4. Если сливной шланг был подсоединен к внутридомовой канализации, закрепите его на задней стороне сушильной машины в первоначальном положении (см. инструкции по установке).

Система теплового насоса

Тепловой насос включает в себя парниковые газы, содержащиеся в герметично закрытом блоке. Этот герметичный блок содержит 0.18 кг газа R134a. GWP = 604 (1 т CO₂).

ОПИСАНИЕ ИЗДЕЛИЯ

1. Водяной бак
2. Воздухозаборная решетка
3. Нижний фильтр
4. Фильтр дверцы

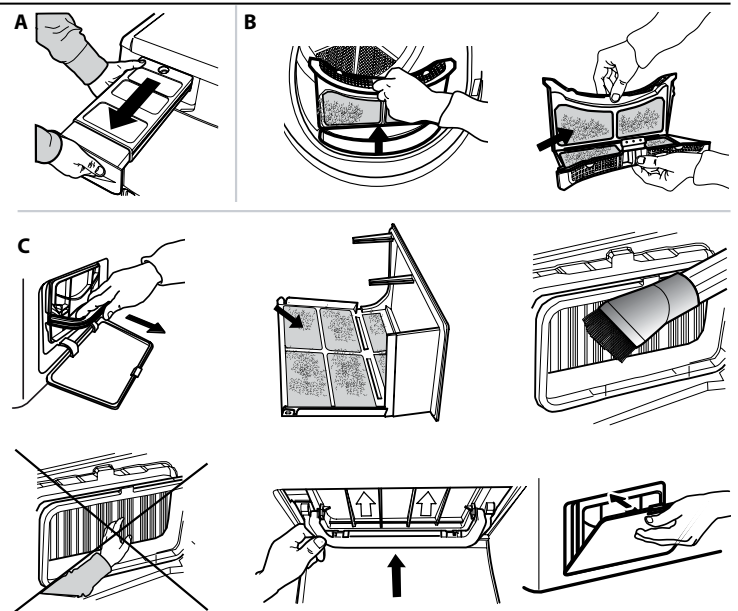
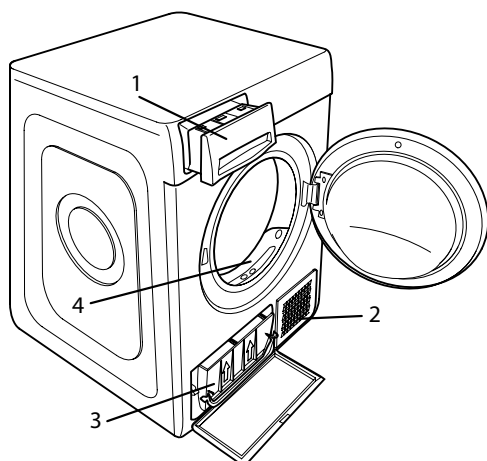

В случае неисправности, прежде чем обращаться за помощью, см.таблицу ниже. Аномалии часто незначительны и могут быть разрешены за несколько минут.

Неисправность	Возможная причина	Решение
Сушильная машина не включается.	Штепсель не вставлен в гнездо.	Вставьте штепсель в розетку.
	Розетка неисправна.	Попробуйте подключить другое устройство к той же розетке. Не используйте электрические устройства для подключения к розетке в качестве адаптеров или удлинителей.
	Произошел сбой энергоснабжения.	Дождитесь восстановления электропитания и при необходимости снова включите предохранитель.
Сушильная машин не запускается.	Дверца закрыта неправильно.	Закройте дверцу.
	Установлена задержка начала цикла.	В машинах с этой функцией: дождитесь окончания задержки или выключите машину для перезагрузки. См. раздел "Опции".
	Кнопка Старт/Пауза не была нажата для пуска программы.	Нажмите кнопку Старт/Пауза.
По окончании цикла одежда остается влажной.	На машинах, оборудованных функцией блокировки кнопок, эта опция установлена.	См. раздел «Опции». Если выбрана блокировка кнопок, отключите ее. Выключение машины не приведет к отключению этой опции.
	Недостаточная загрузка.	Автоматическая программа не определила требуемую конечную влажность, и сушильная машина выключится после завершения программы. Если это произойдет, просто выберите дополнительный короткий период сушки или выберите дополнительную функцию сушки, если таковая имеется.
Время сушки слишком длительное.	Большой объем загрузки или более тяжелые ткани.	Уровни сушки могут быть изменены для достижения необходимого определенного уровня сушки. Сушка экстра рекомендуется для такого уровня сушки, чтобы вещь сразу можно было надеть.
	Не было проведено надлежащее техническое обслуживание.	См. раздел "Чистка и уход" и выполните предложенные операции.
	Программа, время и/или уровень сушки не подходят для типа или количества белья, помещенного в сушильную машину.	В разделе "Программы и опции" указаны программы и наиболее подходящие опции для типа белья.
	Одежда слишком влажная.	Проведите цикл стирки с более высокими циклами вращения для максимального удаления воды.
Программа не завершена.	Сушильная машина может быть перегружена.	Обратитесь к разделу программ, чтобы проверить максимальную загрузку для каждой программы.
	Температура в помещении.	Если температура в помещении выходит за пределы диапазона 14–30°C, время сушки может увеличиться.
Программа не завершена.	Возможно, произошел сбой энергоснабжения.	В случае сбоя электроснабжения нажмите кнопку Старт/Пауза, чтобы перезапустить цикл.
Индикаторы горят или мигают		
Водяной бак	Водяной бак заполнен.	Опорожните водяной бак. см. раздел "Чистка и уход".
Фильтр дверцы	Аномалия потока воздуха, необходимого для работы машины.	Очистите фильтр дверцы и убедитесь, что воздухозаборная решетка не засорена. Если эти операции выполняются неправильно, сушилка может быть повреждена. См. раздел "Чистка и уход".
Нижний фильтр*	Нижний фильтр необходимо очистить.	Выполните очистку нижнего фильтра. См. раздел "Чистка и уход".
ДЕМО Цикл длится несколько минут.	Сушилка находится в режиме ДЕМО. Индикатор ДЕМО включен.	Уберите режим Демо. Следующие действия должны выполняться последовательно без пауз. Включите и выключите машину. Нажмите кнопку Старт/Пауза, пока не услышите звуковой сигнал. Включите машину. Индикатор "ДЕМО" начнет мигать, а затем погаснет.
Наличие символа гаечного ключа на дисплее указывает на аномалию.	Датчики машины обнаружили аномалию.	Выключите сушильную машину и отсоедините ее от источника питания. Немедленно откройте дверцу и удалите белье, чтобы рассеять тепло. Подождите около 15 минут. Подключите сушильную машину к сети, загрузите белье и перезапустите цикл сушки. Если проблема не устранена, обратитесь в службу послепродажного обслуживания, указав буквы и цифры, мигающие на дисплее. Например, F3 и E2.

*Примечание: некоторые модели являются самоочищающимися и не оснащены нижним фильтром см. раздел "Чистка и уход".



Ознакомиться с политикой компании, нормативной документацией, дополнительной информацией об изделии, а также заказать запасные части можно

- на наших веб-сайтах docs.whirlpool.eu и parts-selfservice.whirlpool.com
- Используйте QR-код
- Или **обратитесь в наш Сервисный центр** (Номер телефона указан в гарантийном талоне). При обращении в наш сервисный центр сообщите коды, указанные на паспортной табличке изделия.

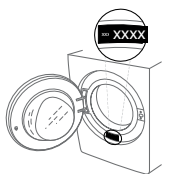



ĎAKUJEME, ŽE STE SI KÚPILI VÝROBK WHIRLPOOL.
Aby sme vám mohli lepšie poskytovať pomoc, zaregistrujte, prosím, svoj spotrebič na www.whirlpool.eu/register



Prv než spotrebič začnete používať, pozorne si prečítajte Bezpečnostné pokyny.

OVLÁDACÍ PANEL

- 1 Tlačidlo „Zapnuté/Vypnuté“ („Reset“, ak ho stlačíte a podržíte)
 - 2 Programátor
 - 3 Štart/Pauza
- Tlačidlá funkcií***
- 4 Koniec cyklu
 - 5 Vysoká teplota
 - 6 Proti zamotaniu (Stíšiť ak ho stlačíte a podržíte)
 - 7 Nastaviť sušenie
 - 8 Odložený štart
 - 9 Časové Sušenie
 - 10 Rýchly (Tlačidlá uzamknuté ak ho stlačíte a podržíte)
 - 11 Jemný
 - 12 FreshCare+

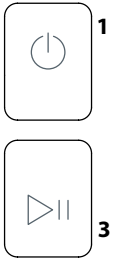
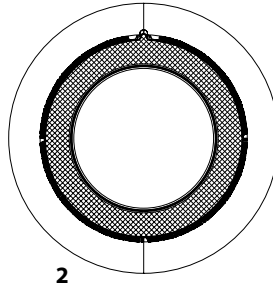

*Poznámka: na niektorých modeloch môže byť namiesto ikon použitý plný text.

UKAZOVATELE

Stupeň usušenia: ☁ Na žehlenie - 👕 Na Ramienko - 📦 Do skrine - 🧺 Extra suché

Fáza cyklu: ☀ Sušenie - 🌬 Ochladzovanie - 🔄 Koniec cyklu

Vyprázdniť zbernú nádobku na vodu - 🧼 Vyčistite dverový filter - 📄 Vyčistite spodný filter

Vyhľadajte časť Problémy a ich riešenie: 🛠 **Závada:** Zavolajte zákaznický servis - **DEMO Demo režim**

PRVÉ POUŽITIE

Uistite, že nádobka na vodu je vložená správne. Uistite sa, že hadička na odvod vody v zadnej časti sušičky je správne upevnená, buď k nádrži na vodu sušičky alebo k vášmu domácejmu odpadovému systému.
Sušička sa z dôvodu správneho fungovania musí nainštalovať v miestnosti s teplotou v rozsahu 5 °C až 35 °C.
Pred použitím sušičky sa uistite, že stála vo zvislej polohe najmenej po dobu 6 hodín.

OTVORENIE DVIEROK POČAS SUŠENIA

V priebehu cyklu možno bielizeň skontrolovať a veci, ktoré sú už suché, vybrať, pričom zostávajúce veci sa budú sušiť ďalej. Po zatvorení dvierok stlačte tlačidlo "Štart/Pauza" a spotrebič bude pracovať ďalej.
Dvierka nechajte zatvorené až do skončenia cyklu, aby ste ušetrili čas a energiu.

KAŽDODENNÉ POUŽÍVANIE

Ak sa budete riadiť týmito pokynmi, docielite MAXIMÁLNE výsledky:

- **nezabudnite vyprázdniť nádržka na vodu po každom cykle sušenia.**

- **nezabudnite vyčistiť filtre po každom cykle sušenia.**

Pozrite časť Starostlivosť a údržba.

1. Zapojte sušičku do elektrickej zásuvky.
2. Otvorte dvierka a vložte bielizeň; vždy sa riadte pokynmi na visačkách odevov a maximálnou náplňou uvedenou v časti pre programy. Vyprázdniť vrecká. Dávajte pozor, aby sa odevy nezachytili medzi dvierka a/alebo dverové filtre. Nevkladajte kusy, z ktorých kvapká voda. Nesušte v sušičke veľké objemné kusy.
3. Zatvorte dvierka.
4. Stlačte tlačidlo "Zapnuté/Vypnuté".
5. Zvoľte najvhodnejší program pre typ tkaniny, ktorú vkladáte do sušičky.
6. V prípade potreby zvoľte prídavné funkcie.
7. Sušenie spustíte stlačením tlačidla "Štart/Pauza".
8. Na konci cyklu sušenia sa ozve bzučiak. Kontrolka na ovládacom paneli signalizuje koniec cyklu. Náplň vyťahnite ihneď, aby sa bielizeň nepokrčila.
9. Stlačením tlačidla "Zapnutie/Vypnutie" spotrebič vypnete, otvorte dvierka a oblečenie vyťahnite. Ak spotrebič nevypnete manuálne, asi po štvrthodine od konca cyklu sa vypne automaticky, aby šetril energiu.

Upozorňujeme, že niektoré programy/prídavné funkcie majú systém "Proti Zamotaniu". To znamená, že niekoľko hodín po skončení cyklu sušenia sa bubon v pravidelných intervaloch otáča, aby sa zabránilo pokrčeniu odevov.

V prípade výpadku prúdu je potrebné stlačiť tlačidlo "Štart/Pauza", aby sa cyklus reštartoval.

VISAČKY

Skontrolujte visačky na prádle, hlavne v prípade prvého vloženia do sušičky. Nižšie sú uvedené najbežnejšie symboly:

- Môže byť vložené do sušičky.
- Nie je možné sušiť v sušičke.
- Vysušiť pri vysokej teplote.
- Vysušiť pri nízkej teplote.

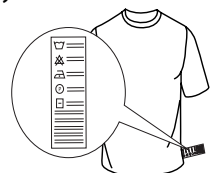

PROGRAMY

Čas trvania týchto programov závisí od množstva náplne, od typu textilu, od rýchlosti otáčania odstredivky na vašej pračke a od prídavných funkcií, ktoré ste si naprogramovali.

U ovládacím s displejom sa čas trvania cyklov zobrazuje na ovládacom paneli. Čas zostávajúci do konca programu sa počas cyklu nepretržite monitoruje a aktualizuje, aby bol zobrazený odhad čo najpresnejší.

Možnosti použitia: Ak sú všetky vaše náplne pri automatických cykloch neustále menej suché alebo viac suché, ako by ste si želali, môžete zvýšiť alebo znížiť úroveň sušenia s využitím tejto špeciálnej možnosti.



Max. náplň*

Eco
Standardný program pre bavlnu, vhodný na sušenie normálne mokrej bavlnenej bielizne. Z hľadiska spotreby energie je to najvhodnejší program na sušenie bavlnenej bielizne. Údaje na energetickom štítku vychádzajú z tohto programu.

POZNÁMKA: Aby bolo zaistené optimálne využitie energie, je tento cyklus v rámci východiskového nastavenia nastavený na úroveň „Sušenie na uloženie“. Pre vyšší stupeň usušenia odporúčame použiť cyklus Bavlna.



Bavlna

Max. náplň*

Cyklus vhodný na sušenie všetkých typov bavlnených odevov, ktoré môžete odložiť rovno do skrine.



Zmieš. Bielizeň

kg 4

Toto je ideálny program na sušenie bavlny a syntetických materiálov spolu.



Postelňa bielizeň

Max. náplň*

Sušenie bavlnenej postelnej bielizne.



Prikrývky

Sušenie veľkorozmerných kusov bielizne ako sú napríklad periny.



Košele

kg 3

Program určený na sušenie košiel z bavlny alebo zmesi bavlny so syntetickými vláknami.



Džínsy

kg 3

Na sušenie bavlnenej džínsoviny a odevov vyrobených z džínsoviny, ako sú nohavice a bundy.



Ľahké žehlenie

Tento cyklus uvoľňuje vlákna a vďaka tomu je žehlenie a skladanie ľahšie. Vhodné pre menšiu náplň vlhkých alebo suchých tkanín z bavlny a zmesi bavlny. Nepoužívajte na odevy, ktoré sú ešte vlhké.



Osvieženie

Krátky program určený na prevzdušnenie vlákna a textílií studeným vzduchom. Nepoužívajte tento program na ešte mokré textílie. Môže sa používať s ľubovoľným objemom náplne, ale s malými náplňami je samozrejme účinnejší. Doba trvania programu je cca 20 minút.



Rýchly 30'

kg 0.5

Sušenie bavlnených textílií po odstredení v pračke na vysokých otáčkach.



Šport

kg 4

Na sušenie športového oblečenia vyrobeného zo syntetiky alebo bavlny.



Hodváb

kg 0.5

Jemné sušenie hodvábných odevov.



Vlna

kg 1

Sušenie vlnených textílií. Odporúča sa textílie pred sušením prevrátiť naruby. Najhrubšie okraje, ktoré budú ešte vlhké, nechajte voľne doschnúť.



Jemná bielizeň

kg 2

Na sušenie jemnej bielizne, ktorá vyžaduje šetrné zaobchádzanie.



Syntetika

kg 4

Na sušenie bielizne vyrobenej zo syntetických vlákien.

***MAX. NÁPLŇ 9 Kg (Dosušenie bielizne)**

PRÍDAVNÉ FUNKCIE

Tieto tlačidlá vám umožňujú prispôbovať zvolený program podľa vašich požiadaviek.

Nie všetky prídavné funkcie sú dostupné pri všetkých programoch. Niektoré prídavné funkcie nemusia byť kompatibilné s tými, ktoré ste predtým nastavili; v takom prípade vás upozorní bzučiak a/alebo blikajúce kontrolky. Ak je prídavná funkcia k dispozícii, jej kontrolka zostane svietiť. Program si môže uchovať niektoré prídavné funkcie zvolené pri predchádzajúcom cykle sušenia.



Nastaviť sušenie

Stláčajte opakovane príslušné tlačidlo, kým sa neobjaví požadovaná miera zostatkovej vlhkosti bielizne. Ukazovateľ ukazuje práve vybraný stupeň usušenia.



Na žehlenie: veľmi jemné sušenie. Veci sa budú dať ľahšie žehliť hneď po skončení cyklu.



Na ramienko: stupeň usušenia určený pre jemné textílie, ktoré sa po sušení zavesia.



Do skrine: bielizeň bude pripravená na poskladanie a uloženie do skrine.



Extra suché: určené pre textílie, ktoré sa hneď po usušení oblečú.



Časové sušenie

Táto funkcia ponúka možnosť zvoliť si, ako dlho bude trvať sušenie. Stláčajte opakovane príslušné tlačidlo, kým sa neobjaví požadovaný čas trvania sušenia. Ukazovateľ na ovládacom paneli ukazuje čas, ktorý je práve zadávané.



Odložený štart

Táto funkcia ponúka možnosť odložiť začiatok cyklu. Stláčajte opakovane príslušné tlačidlo, kým sa neobjaví požadovaný čas odkladu. Keď dosiahnete maximálny možný čas, ďalším stlačením tlačidla sa celé nastavenie zruší. Ukazovateľ na ovládacom paneli ukazuje čas, ktorý je práve zadávané. Po stlačení tlačidla Štart/Pauza: stroj signalizuje čas, ktorý zostáva do spustenia cyklu. Ak sa otvorí dverka, po ich opätovnom zatvorení musíte opäť stlačiť tlačidlo Štart/Pauza.



Rýchly

Umožňuje rýchlejšie sušenie.



FreshCare+

Ak bielizeň po skončení cyklu zostane v bubne, môžu sa v nej rozmnožovať baktérie. Táto prídavná funkcia pomáha zabrániť tomu reguláciou teploty a jemným otáčaním bubna. Môže to trvať približne 6 hodín po skončení cyklu. Toto nastavenie zostane v pamäti z predchádzajúceho cyklu. Ak sa používa spolu s funkciou Odložený štart, počas tejto fázy sa vykoná úprava pokrčenia pravidelným otáčaním bubna.

—O Tlačidlá uzamknuté

Táto funkcia ponúka možnosť vypnúť všetky ovládače stroja okrem tlačidla "Zapnuté/Vypnuté".

Zapnutý stroj:

- na aktiváciu funkcie je treba podržať stlačené tlačidlo dovtedy, kým zariadenie neoznámi jej aktiváciu.
 - na deaktiváciu funkcie je treba podržať tlačidlo stlačené dovtedy, kým zariadenie neoznámi jej deaktiváciu.
- Ak bola táto funkcia zvolená pre predchádzajúce sušenie, zostáva v pamäti.



Koniec cyklu

Táto funkcia ponúka možnosť predĺžiť zvukové znamenie ohlasujúce ukončenie pracovného cyklu. Používa sa vtedy, ak je obava, že štandardný bzučiak na konci cyklu nebude počuť. Ak bola táto možnosť zvolená pre predchádzajúce sušenie, zostáva v pamäti.



Stíšiť

Táto funkcia ponúka možnosť vypnúť zvukovú signalizáciu na ovládacom paneli. Hlásenia porúch zostanú naďalej aktívne.

- pre aktiváciu tejto možnosti podržte tlačidlo stlačené dovtedy, kým sa nerozsvieti príslušný ukazovateľ.
- pre deaktiváciu tejto možnosti podržte tlačidlo stlačené dovtedy, kým príslušný ukazovateľ nezhasne.



Vysoká teplota

Silnejší sušiaci výkon. Táto funkcia je vhodná na sušenie hrubých, odolných textílií, používa sa v pracovných cykloch s nastaveným časom sušenia.

Proti zamotaniu

Prídavná funkcia vykonáva špeciálny pohyb bubna, ktorý znižuje zamotanie a zauzlenie vášho šatstva. Najlepšie výsledky zabezpečí pri menšej náplni.

Jemný

Umožňuje jemnejšie zaobchádzanie s bielizňou znížením teploty sušenia.

STAROSTLIVOSŤ A ÚDRŽBA

UPOZORNENIE: počas čistenia a údržby odpojte sušičku z elektrickej zástrčky.

vyprázdnenie zbernej nádoby na vodu po každom cykle (viď obrázok A).

Vytiahnite nádobku zo sušičky a vyprázdnite ju do umývadla alebo do iného vhodného odtoku; následne nádobku založte na miesto. Sušičku nikdy nepoužívajte bez zbernej nádoby.

Čistenie dverového filtra po každom cykle (viď obrázky B).

Vytiahnite filter a vyčistite jeho plochy od usadenín pod tečúcou vodou alebo pomocou vysávača. Za účelom optimálneho výkonu vysušte všetky filtre skôr, ako ich vložíte naspäť na svoje miesto. **Sušičku nikdy nepoužívajte bez nasadeného filtra.**

Ako vytiahnuť dverový filter:

1. Otvorte dvierka a vytiahnite filter smerom hore.
2. Otvorte filter a očistite všetky jeho časti od usadenín. Nasadte filter späť na miesto; uistite sa, či je zasunutý až na doraz s tesnením sušičky.

Čistenie spodného filtra po rozsvietení príslušného ukazovateľa (viď obrázky C).

Vytiahnite filter a vyčistite jeho plochy od usadenín pod tečúcou vodou alebo pomocou vysávača. Odporúča sa čistiť tento filter po každom cykle, aby bol sušiaci výkon optimálny. Za účelom optimálneho výkonu vysušte všetky filtre skôr, ako ich vložíte naspäť na svoje miesto. **Sušičku nikdy nepoužívajte bez nasadeného filter.**

Ako vytiahnuť spodný filter:

1. Otvorte spodné dvierka.
2. Uchopte rukoväť a vytiahnite spodný filter von.
3. Otvorte zadnú stenu filtra a odstráňte prípadné usadeniny z vnútornej plochy sieťky.
4. Vyčistite komoru spodného filtra, pričom sa snažte nedotýkať plechov.
5. Uzavrite zadnú stenu spodného filtra a založte ho na miesto; skontrolujte, či je správne zasunutý.
6. Posuňte rukoväť filtra dole a zatvorte spodné dvierka.
7. Skontrolujte, či je voľný prívod otvor pre nasávanie vzduchu.

Filtre majú pre priebeh sušenia zásadný význam. Ich úlohou je zachytiť usadeniny, ktoré sa vytvárajú počas sušenia.

Upchatie filtrov by znamenalo vážnu prekážku pre prúdenie vzduchu sušičkou; viedlo by to k predĺženiu časov sušenia, vyššej spotrebe energie a možnému poškodeniu sušičky. Ak by sa tieto operácie nevykonávali správnym spôsobom, mohlo by to viesť k problémom s uvedením sušičky do chodu.

Čistenie sušičky

- Vonkajšie kovové, plastové a gumené časti možno vyčistiť vlhkou handričkou.
- Pravidelne čistite mriežku na prednom vstupe vzduchu (každých 6 mesiacov) vysávačom, aby ste odstránili usadené vlákna, chumáče a prach. Okrem toho vysávačom často odstraňujte usadené vlákna z oblasti filtra.
- Nepoužívajte rozpúšťadlá ani drsné prostriedky.

PREPRAVA A MANIPULÁCIA

Sušičku nikdy nedvíhajte držiac ju za vrchnú časť.

1. Odpojte sušičku od prúdu.
2. Úplne odstráňte vodu z nádržky na vodu.
3. Presvedčte sa, či sú dvierka a nádržka na vodu poriadne zatvorené.
4. Ak je odtoková hadica pripojená ku kanalizácii, znovu pripevnite odtokovú hadicu na zadnú stranu sušičky (pozri Návod na inštaláciu).

Spotreba energie			
Vypnutý stav (Po) - Wattov			0.42
Zapnutý stav (Pl) - Wattov			2.00
Programy	Kg	kWh	Minúty
Eco* ◀	9	2.13	211
Eco ◀	4.5	1.19	131
Syntetika	4	0.73	95

*Je to program, na základe ktorého boli stanovené údaje na energetickom štítku; je vhodný na sušenie bežnej bavlnenej bielizne. Z hľadiska spotreby energií je to najúčinnjší program na sušenie bavlnených textílií. (Štandardné východiskové nastavenie).

Inštalácia s tepelným čerpadlom

V tepelnom čerpadle sa používajú skleníkové plyny, ktoré sa nachádzajú v hermeticky izolovanej jednotke. V hermeticky izolovanej jednotke sa nachádza 0.18 kg plynu R134a. GWP = 604 (1 t CO₂).

OPIS SPOTREBIČA

1. Nádobka na vodu
2. Otvor pre nasávanie vzduchu
3. Spodný filter
4. Dverový filter

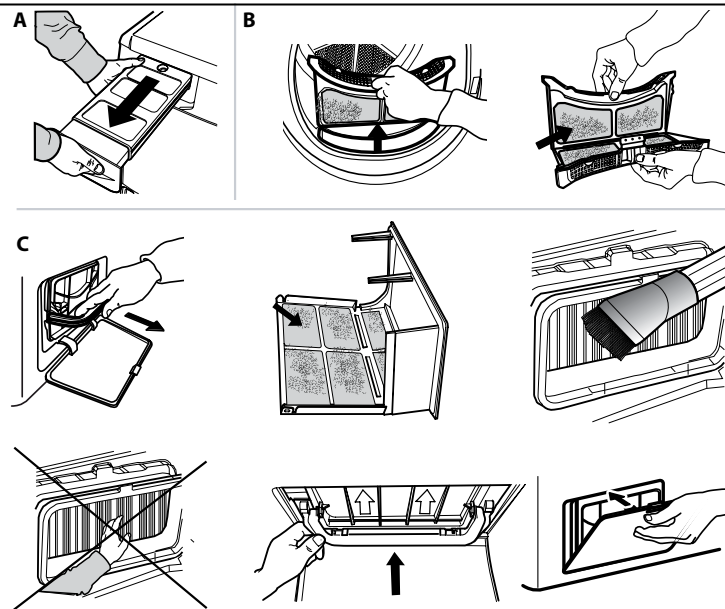
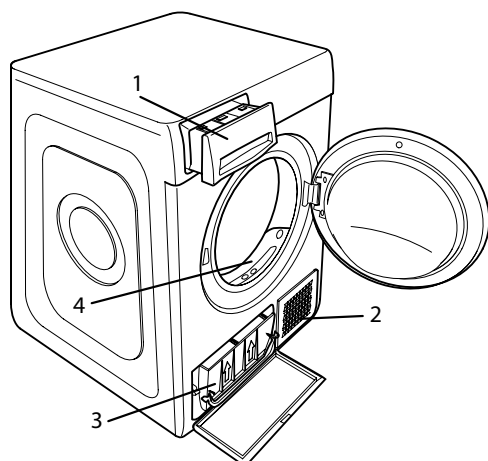

V prípade poruchy si skôr, než sa obrátite na servis zákazníckej podpory, preštudujte nasledujúcu tabuľku. Závady sú často veľmi banálne a na ich vyriešenie stačí niekoľko minút.

Závada	Možná príčina	Riešenie
Sušičku nie je možné zapnúť.	Zástrčka nie je zapojená do elektrickej zásuvky.	Zapojte zástrčku do elektrickej zásuvky.
	Elektrická zásuvka je vadná.	Skúste zapojiť do danej elektrickej zásuvky iný elektrospotrebič. Nepoužívajte prepojovacie elektrické zariadenia ako sú adaptéry alebo predlžovačky.
	Došlo k prerušeniu dodávky elektrického prúdu.	Počkajte na obnovu dodávky energie a v prípade potreby znova zapnite poistku.
Sušička nechce spustiť program.	Dvierka nie sú správne zatvorené.	Zatvorte dvierka.
	Je naprogramovaný časový odklad spustenia cyklu.	Ak je sušička vybavená touto funkciou, počkajte, až uplynie naprogramovaný čas odkladu alebo sušičku vypnite a znova zapnite, aby sa zresetovala. Vyhľadajte časť Prídavné funkcie.
	Nestlačili ste tlačidlo Štart/Pauza pre spustenie programu.	Stlačte tlačidlo Štart/Pauza.
Odevy sú po dokončení cyklu vlhké.	Malá náplň.	Automatický program nedetegoval požadovanú konečnú vlhkosť a sušička program dokončí a zastaví sa. Pokiaľ k tomu dôjde, jednoducho vyberte ďalší krátky čas sušenia, prípadne vyberte možnosť „extra suché“, ak je táto možnosť k dispozícii.
	Veľká náplň alebo ťažšie tkaniny.	Úroveň sušenia možno upravovať podľa konkrétneho želaného vysušenia. Úroveň „Ext. suché do skrine“ sa odporúča pre konfekčné odevy.
Sušenie trvá veľmi dlho.	Nebola vykonaná predpísaná údržba.	Vyhľadajte časť Starostlivosť a údržba a vykonajte všetky predpísané práce.
	Zvolený program, čas sušenia a/alebo stupeň usušenia nie sú vhodné pre typ textílií, ktoré sú naložené do sušičky alebo pre naložené množstvo textílií.	Vyhľadajte časť Programy a prídavné funkcie, kde si nájdete najvhodnejší program a možnosti pre textílie v sušičke.
	Textílie sú príliš mokré.	Nechajte prebehnúť prací cyklus s vysokými otáčkami odstredivky, aby sa textil zbavil čo najväčšieho množstva vody.
	Sušička môže byť preťažená.	Vyhľadajte časť Programy, kde si overíte, aká je maximálna prípustná hmotnosť náplne pre jednotlivé programy.
Program neskončil.	Izbová teplota.	Čas sušenia môže byť dlhší, ak sa izbová teplota dostane mimo rozsahu 14 až 30 °C.
	Mohlo dôjsť k prerušeniu dodávky elektrického prúdu.	V prípade výpadku elektrického prúdu je potrebné stlačiť tlačidlo Štart/Pauza, aby sa cyklus opäť spustil.
Svetelné ukazovatele		
Zberná nádobka na vodu	Zberná nádobka je plná.	Vyprázdnite zbernú nádobku. Vyhľadajte časť Starostlivosť a údržba.
Dverový filter	Porucha prúdenia vzduchu potrebného pre činnosť zariadenia.	Vyčistite dverový filter a skontrolujte, či je voľný privod otvor pre nasávanie vzduchu. Ak by sa tieto operácie nevykonávali správnym spôsobom, mohlo by to viesť k poškodeniu sušičky. Vyhľadajte časť Starostlivosť a údržba.
Spodný filter*	Spodný filter sa musí vyčistiť.	Vyčistite spodný filter. Vyhľadajte časť Starostlivosť a údržba.
DEMO Cyklus trvá niekoľko minút.	Sušička je nastavená do režimu DEMO. Ukazovateľ DEMO svieti.	Vypnite režim DEMO. Nasledujúce operácie vykonajte jednu po druhej, bez prerušenia. Zapnite a vypnite stroj. Stlačte tlačidlo Štart/Pauza a podržte, kým nezaznie zvukové znamenie. Stroj opäť zapnite. Ukazovateľ "DEMO" zabliká a zhasne.
Symbol anglického kľúča znamená výskyt poruchy.	Snímače na stroji zaznamenali poruchu.	Vypnite sušičku a odpojte ju od elektrickej siete. Ihneď otvorte dvierka a vyložte bielizeň, aby sa rozptýlilo nahromadené teplo. Počkajte asi 15 minút. Opäť pripojte sušičku k elektrickej sieti, naložte do nej bielizeň a znova spustíte cyklus sušenia. Ak problém pretrváva, kontaktujte servis zákazníckej podpory a poskytnite im abecedno-číslkové kódy, ktoré blikajú na displeji. Príklad: F3 a E2.

*Poznámka: Niektoré modely sú samočistiace; nie sú vybavené spodným filtrom, vyhľadajte časť Starostlivosť a údržba.



Firemné zásady, štandardnú dokumentáciu, objednávanie náhradných dielov a ďalšie informácie o produkte nájdete na:

- Návšteva našej webovej stránky docs.whirlpool.eu a parts-selfservice.whirlpool.com
- Pomocou QR kódu
- Prípadne **sa obráťte na náš popredajný servis** (Telefónne číslo nájdete v záručnej knižke). Pri kontaktovaní nášho popredajného servisu uveďte, prosím, kódy z výrobného štítku vášho spotrebiča.

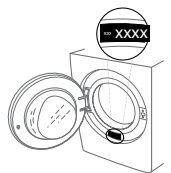



TACK FÖR ATT DU HAR KÖPT EN PRODUKT FRÅN WHIRLPOOL.
För en bättre kundservice, registrera din apparat på
www.whirlpool.eu/register



Läs säkerhetsinstruktionerna noga innan du använder apparaten.

KONTROLLPANEL

- 1 På/av-knapp (nollställning om knappen hålls nedtryckt)
- 2 Programväljare
- 3 Start/Paus

Knappar Alternativ*

- 4 Programslut
- 5 Hög temperatur
- 6 Anti tangle (Ljudlös om knappen hålls nedtryckt)
- 7 Torkning
- 8 Startfördröjning
- 9 Tidsinställd torkning
- 10 Snabbtvätt (Knappspärr om knappen hålls nedtryckt)
- 11 Skonsam
- 12 FreshCare+

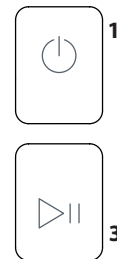
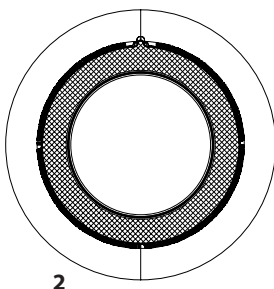

*Anmärkning: vissa modeller kan ha text i stället för ikoner.

INDIKATORER

Torkning: Strykorr - Hängorr - Skåp - Extra

Cykelfas: Torkning - Avkylning - Programslut

Töm vattentanken - Rengör Luckfiltret - Rengör det undre filtret

Konsultera avsnittet om Problem och åtgärder: **Trasig:** Kontakta service - **DEMO Demo**

FÖRSTA ANVÄNDNINGEN

Se till att vattentanken är korrekt insatt. Se till att tömningsslangen på baksidan av torktummlaren är korrekt fastsatt, antingen till torkarens vattentank eller till ditt avloppssystem hemma.

För att torktummlaren ska fungera korrekt ska den installeras i ett rum där temperaturen är mellan 5 °C och 35 °C.

Innan du använder torktummlaren, kontrollera att den stått i vertikalt läge i minst 6 timmar.

ÖPPNING AV LUCKAN UNDER CYKELN

Tvätten kan kontrolleras medan torkcykeln går och eventuella plagg som redan är torra kan tas bort medan torkningen fortsätter för de återstående artiklarna. Tryck på knappen Start/paus efter att du har stängt luckan för att återuppta maskindrift.

Håll luckan stängd tills cykeln avslutas för att spara tid och energi.

DAGLIG ANVÄNDNING

Genom att göra detta kommer din maskin att fungera PÅ BÄSTA SÄTT:

- kom ihåg att tömma vattentanken efter varje torkcykel.

- kom ihåg att rengöra filtren efter varje torkcykel.

Se avsnittet Skötsel och underhåll.

1. Anslut torktummlaren till eluttaget.
2. Öppna luckan och sätt i plaggen. Se alltid instruktionerna på klädmärken och de maxbelastningar som anges i programavsnittet. Töm fickorna. Se till att plaggen inte fastnar mellan luckan och/eller luckans filter. Sätt inte in föremål som är dyblöta. Torktumla inte stora, mycket skrymmande föremål.
3. Stäng luckan.
4. Tryck på knappen "På/av".
5. Välj det program som passar bäst för typen av tyg i omgången.
6. Välj vid behov alternativen.
7. Tryck på knappen "Start/paus" för att påbörja torkningen.
8. I slutet av torkcykeln hörs en ljudsignal. En indikator på kontrollpanelen signalerar slutet på cykeln. Ta ut plaggen omedelbart för att förhindra att det bildas veck på tvätten.
9. Stäng av maskinen genom att trycka på knappen "På/av", öppna luckan och ta ut kläderna. Om maskinen inte stängs av manuellt ska du stänga av apparaten automatiskt för att spara energi efter cirka en kvart efter cyklens slut.

Observera att vissa program/alternativ överensstämmer med "Skrynkelfri"-systemet. Detta betyder att trumman under några timmar, efter torkcykelns slut, roterar med jämna mellanrum för att förhindra att det bildas veck.

Vid strömavbrott är det nödvändigt att trycka på knappen "Start/paus" för programstart.

TVÄTTETIKETTER

Kontrollera plaggens etiketter, i synnerhet när de läggs in första gången i torktummlaren. Nedan anges de vanligaste symbolerna:

- Kan torkas i torktummlare.
- Kan inte torkas i torktummlare.
- Kan torkas med hög temperatur.
- Ska torkas med låg temperatur.

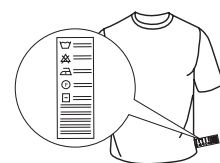

PROGRAM

Programmets längd beror på tvättmängd, tygsort, tvättmaskinens centrifugeringshastighet och andra valda alternativ. **På modeller med display visas cyklens längd på kontrollpanelen.** Återstående tid övervakas ständigt och modifieras under torkningscykeln för att ge den bästa möjliga förutsägelsen.

Alternativ som ska användas - Om alla dina tvättar på automatiska cykler är konsekvent mindre torra eller mer torra än du vill, kan du öka eller minska torrhetsnivån med det specifika alternativet.

 **Eko** **Max last***
Standardprogram för bomull, lämpligt för torkning av normalvåt bomullstvätt. Det är det mest energisnåla programmet för att torka bomullstvätt. Värdena i energitabellen baseras på detta program.

ANMÄRKNING: För optimal energieffektivitet är denna cykeln som standard inställd på nivån "Skåptorrt". För en högre torkningsnivå rekommenderar vi att använda cykeln Bomull.

 **Bomull** **Max last***
Lämplig cykel för torkning av alla typer av bomull, redo att placeras i skåpet.

 **Blandat** **kg 4**
Detta program är idealiskt för att torka både bomull och syntetiska material tillsammans.

 **Sängkläder** **Max last***
För att torka bomullslakan.

 **Dun**
För att torka skrymmande plagg som t.ex. en enstaka dunjacka.

 **Skjortor** **kg 3**
Detta program är avsett för skjortor i bomull eller bomull/syntetblandning.

 **Jeans** **kg 3**
För att torka normalsmutsiga jeans och plagg av starkt material som byxor och jackor.

 **Lättstruket**
Denna cykel tänjer ut plaggens fibrer och underlättar strykning och vikning; ska ej användas på våta plagg. Lämpar sig för små mängder plagg i bomull eller bomullsblandning.

 **Uppfräschning**
Kort program som lämpar sig för att fräscha upp fibrer och plagg genom emission av frisk luft. Ska inte användas på våta plagg. Kan användas med alla tvättmängder, men det är mest effektivt med små mängder.

 **Snabbtvätt 30'** **kg 0.5**
För att torka bomullsplagg, som centrifugerats på hög hastighet i tvättmaskin.

 **Sport** **kg 4**
För att torka sportplagg av syntetmaterial eller bomull.

 **Silke** **kg 0.5**
Mild torkning av sidenplagg.

 **Ylle** **kg 1**
För torkning av ylleplagg. Det rekommenderas att vända plagget ut och in före torkning. Låt de tjocka kanterna torka på naturligt sätt, om de fortfarande skulle vara fuktiga.

 **Ömtåliga plagg** **kg 2**
För att torka ömtålig tvätt som kräver en mild behandling.

 **Syntet** **kg 4**
För att torka tvätt som består av syntetfibrer.

***MAX LAST 9 Kg (Torr tvätt)**

ALTERNATIV

Dessa knappar används för att personalisera det valda programmet efter dina egna behov. Alla optioner är inte tillgängliga för alla program. Vissa optioner är oförenliga med de program som tidigare ställts in. Oförenlighet anges med en ljudsignal och/eller blinkande indikatorer. Om alternativet är tillgängligt förblir indikatorn för det valda alternativet tänd. Vissa alternativ kan finnas kvar i programmets minne om de valts under föregående torkning.

 **Torkning**
Tryck upprepade gånger på den tillhörande knappen för att uppnå en annan fuktighetsnivå på tvätten. En indikator anger den nivå du håller på att välja.

 **Stryktorrt:** mycket känslig torkning. Artiklarna kan stryks lättare omedelbart efter cykeln.

 **Hängtorrt:** en nivå som studerats för ömtåliga plagg; klara att hängas upp.

 **Skåptorrt:** tvätten är klar att vikas ihop och läggas in i skåpet.

 **Extra torrt:** används för plagg som ska tas på direkt efter cykeln.

 **Tidsinställd torkning**
Detta alternativ gör att du kan ställa in torkningstiden. Tryck upprepade gånger på den tillhörande knappen för att ställa in den önskade torkningstiden. En indikator på kontrollpanelen anger den tid du håller på att välja.

 **Startfördröjning**
Detta alternativ gör att du kan ställa in en fördröjning i förhållande till cykelns start. Tryck upprepade gånger på den tillhörande knappen tills du når den önskade fördröjningen. Efter att den högsta valbara tiden uppnåtts, återställs alternativet om du trycker en gång till på knappen. En indikator på kontrollpanelen anger den tid du håller på att välja. Efter att knappen start/paus tryckts in: Maskinen anger den tid, som återstår tills cykeln startar. Om luckan öppnas igen efter stängning måste du trycka på nytt på knappen start/paus.

 **Snabbtvätt**
Möjliggör en snabbare torkning.

 **FreshCare+**
Om tvätten lämnas inuti trumman när cykeln är avslutad kan den utsättas för bakteriell spridning. Detta alternativ hjälper till att förhindra detta genom att kontrollera temperaturen och rotera trumman försiktigt. Detta fortsätter i upp till 6 timmar efter cykelns slut. Denna inställning förblir sparad för den föregående cykeln. Om detta används tillsammans med Fördröjd start kommer en veckbehandling att utföras under denna fas genom periodiska rotationer av trumman.

 **Knappspärr**
Detta alternativ gör att maskinens kommandon inte kan användas, med undantag för knappen på/av.

Med tänd maskin:

- för att aktivera alternativet ska knappen hållas intryckt tills maskinen signalerar att alternativet aktiverats.
 - för att avaktivera alternativet ska knappen hållas intryckt tills maskinen signalerar att alternativet avaktiverats.
- Om detta alternativ valts vid föregående torkning, sparas det i minnet.

 **Programslut**
Detta alternativ aktiverar en långvarig ljudsignal vid avslutad cykel. Aktivera det om du inte är säker på att du hör det normala ljudet vid avslutad cykel. Om detta alternativ valts vid föregående torkning sparas det i minnet.

 **Ljudlös**
Detta alternativ gör att du kan avaktivera kontrollpanelens ljudsignaler. Fellarmen förblir dock aktiva.

- för att aktivera alternativet ska knappen hållas intryckt tills den tillhörande indikatorn tänds.
- för att avaktivera alternativet ska knappen hållas intryckt tills den tillhörande indikatorn släcks.

 **Hög temperatur**
Förbättrar torkningskapaciteten. Ett alternativ som lämpar sig för torkning av tåliga plagg. Det används med tidscykler.

Anti tangle

Detta tillval ger en modifierad trumrörelse för en tumlingsfunktion, som minskar tilltrassling och hopknytning av dina plagg. Tillvalet Mindre tilltrassling ger bäst resultat med små tvättmängder.

Skonsam

Möjliggör en mycket mildare behandling av tvätten genom att reducera torkningstemperaturen.

SKÖTSEL OCH UNDERHÅLL

VARNING: koppla ur torktumlaren under rengörings- och underhållsprocedurer.

Vattenuppsamlingstanken ska tömmas efter varje cykel (se fig. A).

Dra ut behållaren från torktumlaren och töm den i handfatet eller i något annat lämpligt avlopp och sätt sen tillbaka den på rätt sätt. Använd inte torktumlaren utan att först ha satt tillbaka behållaren på sin plats.

Rengöring av luckfiltret efter varje cykel (se fig. B).

Dra ut filtret och rengör det. Avlägsna eventuella luddrester från filtrets yta under rinnande vatten eller med dammsugare. För bästa resultat bör alla filter torkas innan de sätts tillbaka på sin plats. **Använd inte torktumlaren utan att först ha satt tillbaka filtret på sin plats.**

Gör så här för att ta bort luckfiltret:

1. Öppna luckan och dra filtret uppåt.
2. Öppna filtret och rengör alla delar från ludd. Sätt tillbaka det på rätt sätt; kontrollera att filtret förts in helt i höjd med torktumlarens packning.

Rengöring av det undre filter när den tillhörande indikatorn tänds (se fig. C).

Dra ut det undre filter och rengör det. Avlägsna eventuella luddrester från filtrets yta under rinnande vatten eller med dammsugare. Det rekommenderas dock att man rengör detta filter efter varje cykel för att optimera torkningens prestanda. **Använd inte torktumlaren utan att först ha satt tillbaka filtret på plats.**

Gör så här för att ta bort det undre filtret:

1. Öppna den undre luckan.
2. Ta tag i handtaget och dra ut det undre filtret.
3. Öppna filtrets bakre vägg och avlägsna eventuellt ludd från nätets interna yta.
4. Rengör det undre filtrets insida, men undvik att röra vid lamellerna.
5. Stäng det undre filtrets bakre vägg och för in det. Kontrollera att det sitter perfekt på sin plats.
6. Sänk filtrets handtag och stäng den undre luckan.

PRODUKTBESKRIVNING

1. Vattenuppsamlingstank
2. Luftintagets galler
3. Undre filter
4. Luckfilter

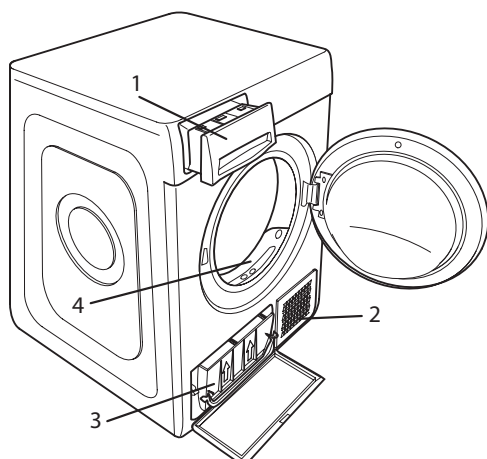

7. Kontrollera att luftintagets galler är fritt.

Filtren är grundläggande komponenter vid torkningen beträffar. Deras funktion är att samla upp det ludd, som formas under torkningen. Om filtren skulle täppas till, äventyras luftflödet inne i torktumlaren; torkningstiden förlängs, energiförbrukningen ökar och det kan uppstå skador på torktumlaren. Om dessa ingrepp inte utförs korrekt kan det hända att torktumlaren inte startar.

Rengöring av torktumlaren

- De externa metall-, plast- och gummidelarna kan rengöras med en fuktig trasa.
- Rengör det främre luftintagsgallret regelbundet (var sjätte månad) med en dammsugare för att avlägsna ludd, fluff eller dammavlagringar. Ta också bort eventuella luddavlagringar från filterområdet med en dammsugare nu som då.
- Använd inte lösningsmedel eller slipmedel.

TRANSPORT OCH HANTERING

Lyft aldrig torktumlaren genom att hålla fast i dess ovansida.

1. Ta ut stickkontakten.
2. Ta bort vattnet från vattentanken helt.
3. Kontrollera att luckan och vattentanken är ordentligt stängda.
4. Om tömningsslangen är ansluten till ditt avloppssystem, fäst tömningsslangen på torktumlarens baksida igen (se Installationsanvisningar).

Energiförbrukning			
Avstängt läge (Po) - Watts			0.42
Kvarlämnat läge (PI) - Watts			2.00
Program	Kg	kWh	Minuter
Eko* □	9	2.13	211
Eko □	4.5	1.19	131
Syntet	4	0.73	95
Referensprogram för energietiketten, avsett för torkning av normalvåt bomullstvätt. Detta är det effektivaste programmet när det gäller energiförbrukning för torkning av våt bomullstvätt. (Standard/Ennalta määritelyt alkuasetus).			

Värmepumpsystem

Värmepumpen innehåller gas med växthuseffekt, som befinner sig i en hermetiskt sluten enhet. Denna slutna enhet innehåller 0.18 kg gas R134a. GWP = 604 (1 t CO₂).

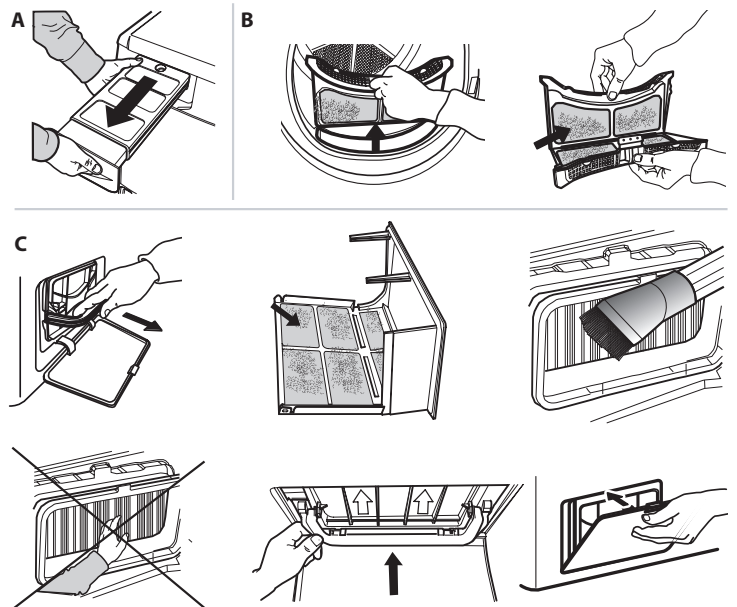

Vid fel kontrollera nedanstående lista innan du kontaktar service. Felen är ofta obetydliga och kan lösas på några få minuter.

Fel	Möjlig orsak	Lösning
Torktumlaren tänds inte.	Kontakten sitter inte i uttaget.	Sätt i kontakten i uttaget.
	Uttaget är trasigt.	Prova att ansluta en annan hushållsapparat till samma uttag. Använd inga elektriska anslutningsenheter typ adaptrar eller förlängningsladdar.
	Strömmen har brutits.	Vänta tills strömförsörjningen har återställts och slå på säkringen igen vid behov.
Torktumlaren startar inte.	Luckan har inte stängts ordentligt.	Stäng luckan.
	En fördröjning av cykelns start har ställts in.	I maskiner med denna funktion: vänta tills den inställda fördröjningen avslutats eller stäng av maskinen för att göra om inställningen. Konsultera sektionen Alternativ.
	Knappen Start/Paus har inte tryckts in för att starta programmet.	Tryck på knappen Start/Paus.
	På maskiner, som är utrustade med knapplås, har detta alternativ införts.	Se avsnittet Alternativ. Om tangentlås har valts ska du inaktivera det. Om du stänger av maskinen inaktiveras inte detta alternativ.
Tygen är våta när cykeln är klar.	Liten tvättmängd.	Det automatiska programmet har inte avläst önskad slutlig fuktighetsgrad. Torktumlaren avslutar programmet och stannar sedan. Om detta händer ska du bara välja ytterligare en kort torktid eller välja alternativet extra torrt, om ett sådant finns.
	Stora last eller tyngre material.	Torrhetsnivån kan ändras till specifik torrhet som önskas. Extra torrt rekommenderas för plagg, redo att bäras.
Torkningstiderna är mycket långa.	Tillräckligt underhåll har inte utförts.	Konsultera sektionen SKÖTSEL OCH UNDERHÅLL och utför de beskrivna ingreppen.
	Det inställda programmet, tiden och/eller torkningsnivån lämpar sig inte för den typ eller den mängd tvätt som lagts i torktumlaren.	Konsultera sektionen program och alternativ för att hitta de program och alternativ, som lämpar sig för denna typ av tvätt.
	Plaggen är för våta.	Utför en tvättcykel med högre centrifugeringsvarv för att eliminera så mycket vatten som möjligt.
	Torktumlaren kan vara överbelastad.	Konsultera sektionen program för att verifiera max belastning för varje program.
	Rumstemperatur.	Torktiden kan bli längre om rumstemperaturen är utanför temperaturintervallet 14–30 °C.
Programmet har inte avslutats.	Strömmen kan ha brutits.	Om strömmen brutits måste knappen Start/Paus tryckas in för att starta cykeln på nytt.
Tända eller blinkande indikatorer		
Vattentank	Vattenuppsamlingstank är full.	Töm vattentanken. Konsultera sektionen SKÖTSEL OCH UNDERHÅLL.
Luckfilter	Fel på det luftflöde som krävs för att maskinen ska kunna fungera.	Rengör luckfilter och kontrollera att luftintagets galler är fritt. Om dessa ingrepp inte utförs korrekt kan torktumlaren skadas. Konsultera sektionen SKÖTSEL OCH UNDERHÅLL.
Undre filter*	Det undre filter behöver rengöras.	Utför rengöring av det undre filter. Konsultera sektionen SKÖTSEL OCH UNDERHÅLL.
DEMO Cykeln varar i några få minuter.	Torktumlaren befinner sig i läge DEMO. Indikatorn DEMO är tänd.	Ta bort läget Demo. Följande ingrepp ska utföras i följd och utan pauser. Slå på maskinen och slå sen av den. Tryck på knappen Start/Paus tills en ljudsignal hörs. Slå på maskinen igen. Indikatorn "DEMO" blinkar och slås sen av.
Förekomst av skiftnyckelsymbolen anger ett fel.	Maskinens sensorer har läst av ett fel.	Släck torktumlaren och koppla bort den från elnätet. Öppna luckan omedelbart och ta ut tvätten, så att värmen kan skingras. Vänta i cirka 15 sekunder. Anslut torktumlaren till elnätet, lägg i tvätten och starta torkningscykeln. Om problemet kvarstår, kontakta service och meddela de bokstäver och nummer som visas på displayen. Till exempel F3 och E2.

Anmärkning: vissa modeller är självrengörande: dessa är inte utrustade med undre filter, konsultera sektionen SKÖTSEL OCH UNDERHÅLL.



Du kan få åtkomst till regelverk, standarddokumentation, beställning av reservdelar och ytterligare produktinformation genom att:

- Besöka vår webbplats docs.whirlpool.eu och parts-selfservice.whirlpool.com
- Använda QR-koden
- Eller, **genom att kontakta vår kundservice** (Se telefonnumret i garantihäftet). När du kontaktar vår kundservice, ange koderna som står på produktens typskylt.

