

# NAVODILA ZA UPORABO

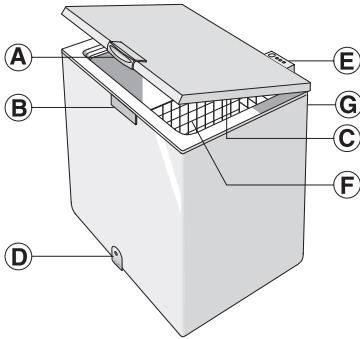

- A. Ročaj.
- B. Varnostni zaplek (če je na voljo)
- C. Tesnilo
- D. Zamašek za iztek vode od odtaljevanja (odvisno od modela)
- E. Upravljalna plošča
- F. Košara (odvisno od modela)
- G. Kondenzator (na zadnji strani)

## NAMESTITEV

- Glejte poglavje „Pred uporabo aparata“.
- **Odstranite izdelek iz embalaže.**
- **Odstranite 4 distančnike, ki so vstavljeni med vrata in izdelek.**
- **Pozor: dva od štirih distančnikov je treba vstaviti v ležišči plastičnih nosilcev kondenzatorja na zadnji strani aparata.**

Tako boste zagotovili ustrezno razdaljo od stene.

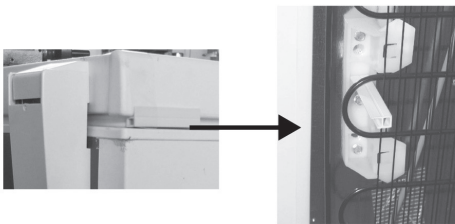

- **Pred uporabo očistite notranjost aparata.**

- Prepričajte se, da je zamašek za iztek vode odtaljevanja (kjer je predviden) pravilno postavljen (D).
- Da bi dosegli najboljši izkoristek in se izognili poškodbam pri odpiranju vrat izdelka, pustite vsaj 7 cm prostora od zadnje stene in po 7 cm prostora na vsaki strani.
- Vstavite dodatke (kjer so predvideni).

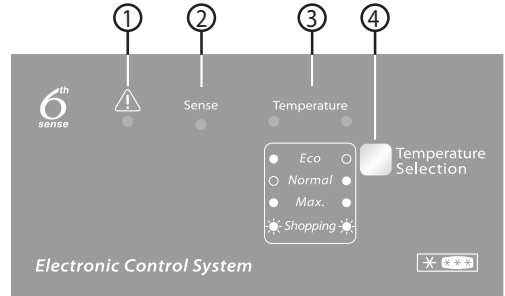

- 1. Rdeča LED-lučka:** utripajoča lučka označuje stanje opozorila (glejte odstavek „NAVODILA ZA ODPRAVLJANJE TEŽAV“).
- 2. Modra LED-lučka:** Funkcija „6th Sense“ se vklopi samodejno in uporabniku je ni treba izbrati, zato **modra LED-lučka (2) „Sense“ sveti neprekinjeno**. Za več tehničnih podrobnosti glejte poglavje „Funkcija 6th Sense“.
- 3. Zelene LED-lučke:** aparat deluje in temperatura je bila nastavljena.
- 4. Tipka za nastavev temperature:** za spreminjanje nastavljene temperature in aktiviranje/deaktiviranje funkcije hitrega zamrzovanja.

## Vklop hladilnika

- Vtič aparata vstavite v vtičnico.
- Zasveti zelena LED-lučka („Normal“).
- Zasveti modra LED-lučka („Sense“).
- Rdeča LED-lučka utripa in s tem označuje, da temperatura v aparatu še ni dovolj nizka za shranjevanje živil. Rdeča LED-lučka ugasne v šestih urah po zagonu izdelka.
- Živila shranite v izdelek, šele ko rdeča LED-lučka ugasne.

## Opomba:

Ker je tesnilo z zatesnitvijo, vrata naprave ni mogoče odpreti takoj po tem, ko ste jih zaprli. Preden vrata izdelka spet odprete, morate počakati nekaj minut.

# NAVODILA ZA UPORABO

## Nastavitev temperature

Uporabite tipko (4), da izberete želeno temperaturo. Da bi uravnali temperaturo izdelka, ravnajte na naslednji način:

- Tipko (4) pritisnite večkrat. Z vsakim pritiskom tipke se nastavlja temperatura spremeni, zaporedno se prikazujejo vrednosti „Normal“, „Eco“ in „Max“.
- Izberite „Max“ za shranjevanje pri hladnejših temperaturah.
- Pri delni obremenitvi se priporoča „Eco“: s to nastavitvijo optimizirate porabo energije.

Zelena indikatorska lučka (3) označuje izbrane nastavitve glede na naslednji diagram:



**Eco:** najmanj hladna temperatura (prižgana leva indikatorska lučka).

**Normal:** srednja temperatura (prižgana desna indikatorska lučka).

**Max.:** izjemno nizka temperatura (prižgani sta obe indikatorski lučki).

**Shopping:** hitro zamrzovanje (prižgani sta obe indikatorski lučki). Glejte poglavje „Zamrzovanje svežih živil“.

## Funkcija „6th Sense“

Funkcija „6th Sense“ je vedno vključena za nadzorovanje notranje temperature aparata in zagotavljanje najboljših pogojev.

Samodejno se aktivira v naslednjih primerih:

### • Odpiranje vrat

Ta funkcija se vklopi vsakič, ko se zaradi odprtja vrat spremeni notranja temperatura aparata. Funkcija ostaja vključena, dokler niso znova vzpostavljeni najboljši delovni pogoji.

## ZAMRZOVANJE ŽIVIL

### Priprava svežih živil na zamrzovanje

- Sveža živila, ki jih želite zamrzniti, zavijte in dobro zaprite v: aluminijasto folijo, prozorno folijo za živila, nepremočljive plastične vrečke ali plastične posode s pokrovom, ki so primerne za shranjevanje zamrznjenih živil.

### Zamrzovanje svežih živil

- Živila, ki jih želite zamrzniti, postavite v neposreden stik s stenami aparata:
  - A) – živila, ki jih želite zamrzniti,
  - B) – že zamrznjena živila.
- Živil, ki jih želite zamrzniti, ne postavite v neposreden stik z že zamrznjenimi živilami.
- Za najboljše in najhitrejšo zamrzovanje živila razdelite v manjše porcije; to bo koristno tudi, ko boste želeli odtajati zamrznjena živila.
- Če dodajate minimalne količine živil (do 1/4 največje zamrzovalne zmogljivosti, navedene na napisni ploščici), bo funkcija „6th Sense“ brez posega uporabnika samodejno upravljala delovanje aparata.
- Če želite zamrzniti večje količine živil do največje zamrzovalne zmogljivosti aparata, navedene na napisni ploščici, nadaljujte po naslednjem postopku:

**Opomba:** Nastavitve bodo ostale shranjene, tudi če pride do izpada električne energije. Čas, ki je potreben, da temperatura v zamrzovalniku doseže nastavljeno vrednost, se lahko razlikuje glede na klimatske pogoje in nastavljeno temperaturo.

### • Shranjevanje živil v zamrzovalniku

Funkcija se vklopi vsakič, ko dodate večje količine živil. Ostane vklopljena, dokler niso znova vzpostavljeni najboljši zamrzovalni pogoji za dodana živila, s čimer se zagotavlja najboljše ravnovesje med kakovostjo zamrzovalnega postopka in varčevanjem z energijo.

**Opomba:** Trajanje delovanja funkcije „6th Sense“ je nastavljeno samodejno in se lahko razlikuje glede na način uporabe izdelka.

- Vsa živila morajo biti sveža, zrela in kar najboljše kakovosti.
- Sveže sadje in zelenjavo je treba zamrzniti čimprej po obiranju, da bi kar najbolj ohranili njihovo hranilno vrednost, strukturo, konsistenco, barvo in okus.
- Vedno ohladite topla živila, preden jih postavite v izdelek.

1. Vsaj 24 ur pred zamrzovanjem svežih živil v izdelku pritisnite tipko za hitro zamrzovanje (4) za približno 3 sekunde. Zelene LED-lučke (3) bodo zaporedno utripale.

2. Vstavite živila, ki jih želite zamrzniti, in vsaj 24 ur ne odpirajte vrat aparata. Po tem času bodo živila zamrznjena.

Funkcijo hitrega zamrzovanja lahko ročno izklopite s pritiskom na tipko (4).

Če funkcije hitrega zamrzovanja niste deaktivirali ročno, jo bo aparat samodejno deaktiviral po 50 urah.

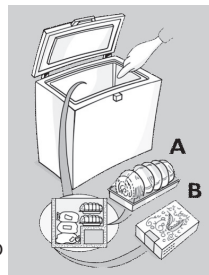

# NAVODILA ZA UPORABO

## SHRANJEVANJE ŽIVIL

Glejte preglednico na aparatu.

### Razvrščanje zamrznjenih živil



Zamrznjene izdelke shranite v aparat in jih razporedite.

Na embalažah označite datum shranjevanja, da boste živila porabili pred navedenimi roki uporabnosti.

### Nasveti za shranjevanje zamrznjenih živil

Ko kupujete zamrznjene izdelke:

- embalaža ali zavoj nista poškodovana, saj se sicer lahko živilo pokvari. Če je embalaža napeta ali na nekaterih mestih vlažna, to pomeni, da živilo ni bilo shranjeno v optimalnih razmerah in da se je morda deloma odtajalo.
- Zamrznjena živila kupite nazadnje in za prenašanje

MESECI	JEDI
1-3	
4-7	
8-12	

## ODTALJEVANJE APARATA

Svetujemo vam, da aparat odtalite, ko debelina ledu na stenah doseže 5–6 mm.

- Aparat izključite iz električnega omrežja.
- Odstranite živila iz aparata, ovijte jih v nekaj plasti časopisnega papirja in jih postavite na zelo hladno mesto ali v termo-vrečo.
- Pustite vrata aparata odprta.
- Odstranite notranji zamašek odtok (kjer je predviden).
- Odstranite zunanji zamašek odtok (kjer je predviden) in ga postavite, kot prikazuje slika.
- Pod kanal za odtok postavite čeber za prestrazanje iztekajoče se vode. Kjer je to predvideno, uporabite ločevalnik.
- Odtajanje lahko pospešite z lopatico, s katero boste led ločili od stene izdelka.
- **Odstranite led z dna izdelka.**
- **Za odstranjevanje ledu ne uporabljajte ostrih kovinskih predmetov, da ne povzročite nepopravljivih poškodb notranjosti aparata.**
- **Ne uporabljajte abrazivnih sredstev in celice ne segrevajte na umeten način.**
- **Notranjost aparata temeljito posušite.**
- Po odtajanju znova namestite zamašek.

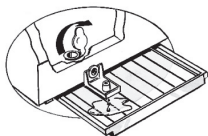
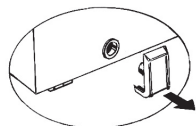

## MENJAVA ŽARNICE ZA VRATA (če je na voljo)

- Aparat izključite iz električnega omrežja.
- Odstranite mlečno stekelce, pri čemer upoštevajte na sliki navedeno zaporedje.
- Odvijte žarnico in jo nadomestite s tako, ki je po napetosti (V) in moči (W) enaka.

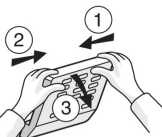

uporabljajte toplotno izolirane vrečke.

- Takoj, ko pridete domov, zamrznjene izdelke postavite v aparat.
- Preprečite spremembe temperature ali jih kar se da zmanjšajte. Upoštevajte rok trajanja, ki je naveden na embalaži.
- Vedno upoštevajte navodila za shranjevanje zamrznjenih živil na embalaži.

### Opomba:

**Odtajana ali deloma odtajana živila takoj porabite. Odtajanih živil ne zamrzujte ponovno, razen če ste jih vmes skuhali. Odtajano surovo živilo lahko po kuhanju znova zamrznete.**

**V primeru daljšega izpada elektrike:**

- **Ne odpirajte vrat izdelka, razen za razporejanje zamrznjenih vložkov (kjer so predvideni) nad zamrznjeno hrano na desni in levi strani izdelka. Tako ne boste pospešili višanja temperature.**

- Znova namestite mlečno stekelce in izdelek priključite v električno omrežje.

## NAVODILA ZA ODPRAVLJANJE TEŽAV

### 1. Rdeča LED-lučka utripa.

- Ali je prišlo do izpada električne napetosti?
- Ali poteka odtajanje?
- Ali ste pred kratkim dodali sveža živila?
- Ali so vrata izdelka dobro zaprta?
- Ali je aparat postavljen v bližini vira toplote?
- Ali sta prezračevalna rešetka in kondenzator čista?

### 2. Vse LED-lučke utripajo hkrati.

- Obrnite se na našo servisno službo.

### 3. Aparat je preglasen.

- Ali ste izdelek namestili v povsem vodoraven položaj?
- Ali je izdelek v stiku z drugim pohištvom ali predmeti, ki lahko povzročajo tresenje?
- Ali ste odstranili embalažo izpod izdelka?

**Opomba:** Brbotanje v hladilnem krogotoku, ko se kompresor zaustavi, je popolnoma običajno.

### 4. Vse LED-lučke so ugasnjene in izdelek ne deluje.

- Ali je prišlo do izpada električne napetosti?
- Ali je vtič pravilno vtaknjen v vtičnico?
- Ali je električni kabel nepoškodovan?

### 5. Vse LED-lučke so ugasnjene in izdelek deluje.

- Obrnite se na našo servisno službo.

### 6. Kompresor ves čas deluje.

- Ali ste v izdelek postavili topla živila?
- So bila vrata izdelka dlje časa odprta?
- Stoji izdelek v pretoplem prostoru ali ob viru toplote?
- Ste vklopili funkcijo hitro zamrzovanje? (Zelene LED-lučke utripajo zaporedno.)

### 7. Na zgornjih robovih se tvori preveč ledu.

- Ali so zamaški kanala za odtokanje vode odtaljevanja pravilno postavljeni?
- Ali so vrata izdelka dobro zaprta?
- Ali je tesnilo vrat aparata poškodovano ali deformirano? (glejte poglavje „Namestitev“)
- Ali so 4 distančniki odstranjeni? (glejte poglavje

# NAVODILA ZA UPORABO

„Namestitev“)

## 8. Nastajanje kondenzata na zunanjih stenah izdelka.

- Običajno je nastajanje kondenzata v določenih klimatskih pogojih, kot je vlažnost nad 85 % ali če je izdelek v vlažnem in neprezračenem prostoru. To pa ne vpliva na delovanje izdelka.

## SERVISIRANJE

### Preden se obrnete na servisno službo:

1. Preverite, ali lahko težavo odpravite sami.
2. Aparat vklopite, da preverite, ali je bila težava odpravljena. Če je težava še vedno prisotna, izključite aparat z napajanja in počakajte približno eno uro, preden ga znova priključite.
3. Če težave ne odpravite, se obrnite na servisno službo.

## 9. Plast ledu na notranjih stenah aparata ni enakomerna.

- To je običajno.

### Navedite:

- vrsto motnje,
- model,
- servisno številko (številka je navedena za besedo SERVICE na matični ploščici na zadnji strani izdelka)
- vaš polni naslov,
- telefonsko številko in področno kodo.

**SERVICE** 0000 000 00000



## PRIKLJUČITEV NA ELEKTRIČNO OMREŽJE SAMO ZA VELIKO BRITANIJO IN IRSKO

### Opozorilo – ta stroj mora biti ozemljen.

#### Zamenjava varovalke

Če je na napajalnem kablu stroja nameščen vtič BS 1363A z varovalko 13 A, varovalko v tem vtiču zamenjajte z varovalko, ki jo je odobrila A.S.T.A. po standardu BS 1362. Zamenjavo opravite po naslednjem postopku:

1. Odstranite pokrov varovalke (A) in varovalko (B).
2. V pokrov varovalke vstavite varovalko 13 A.
3. Varovalko in pokrov namestite nazaj v vtič.

#### Pomembno:

Ko zamenjate varovalko, morate ponovno namestiti tudi pokrov. Če pokrov varovalke izgubite, vtiča ni dovoljeno uporabljati, dokler ne namestite ustreznega pokrova.

Pravilna vrednost varovalke je označena z barvo vložka ali barvno oznako na spodnjem delu vtiča.

eNadomestni pokrovi varovalke so vam na voljo v trgovini z električnim materialom.

## Samo za Republiko Irsko

Informacije, ki se nanašajo na Veliko Britanijo, so v večini primerov veljavne, vendar se uporablja tudi drugačen tip vtiča in vtičnice, in sicer 2-polni s stranskim ozemljitvenim kontaktom.

### Omrežna vtičnica/vtič (velja za obe državi)

Če vtič, ki je nameščen na napajalnem kablu, ne ustreza omrežni vtičnici, se za dodatna navodila obrnite na servisno službo.

Vtiča ne poskušajte zamenjati sami. Ta postopek mora izvesti strokovno usposobljena oseba v skladu s proizvajalčevimi navodili in veljavnimi varnostnimi predpisi.

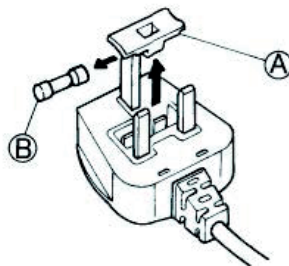

400011458268