

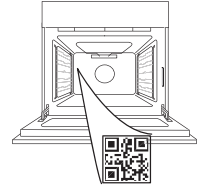

THANK YOU FOR BUYING A WHIRLPOOL PRODUCT
 In order to receive a more complete assistance, please register your product on www.register10.eu

PLEASE SCAN THE QR CODE ON YOUR APPLIANCE IN ORDER TO REACH MORE INFORMATION



Before using the appliance carefully read the Safety Instruction.

PRODUCT DESCRIPTION

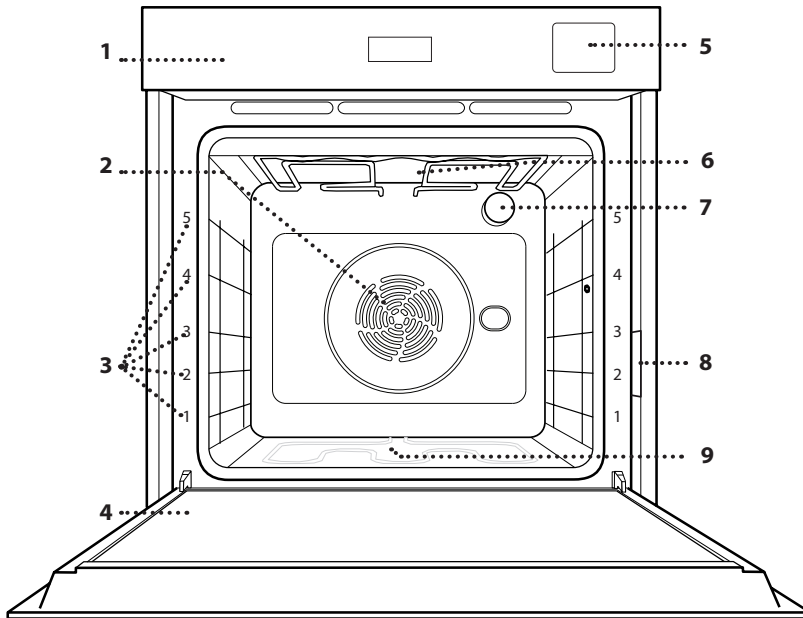

1. Control panel
2. Fan and circular heating element (non-visible)
3. Shelf guides (the level is indicated on the front of the oven)
4. Door
5. Water drawer
6. Upper heating element/grill
7. Lamp
8. Identification plate (do not remove)
9. Lower heating element (non-visible)

CONTROL PANEL

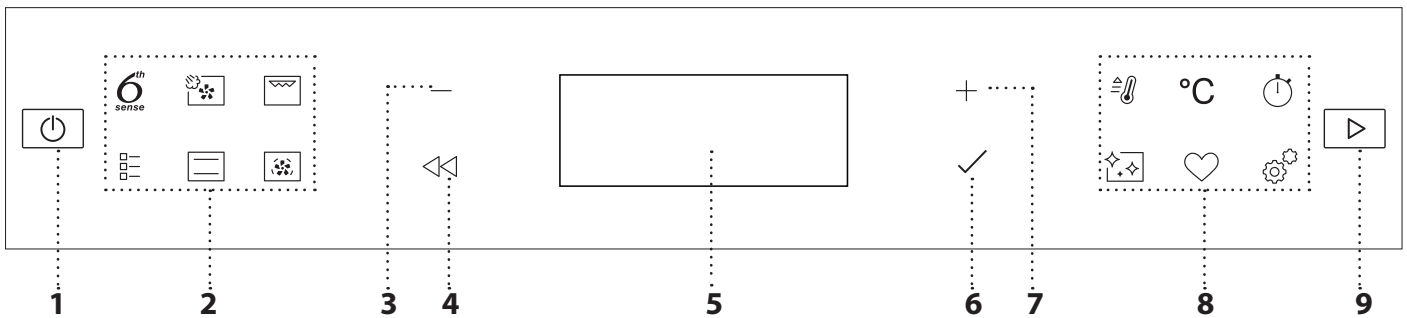

1. ON / OFF

For switching the oven on and off and for stopping an active function.

2. FUNCTIONS DIRECT ACCESS

For quick access to the functions and menu.

3. NAVIGATION BUTTON MINUS

For scrolling through a menu and decreasing the settings or values of a function.

4. BACK

For returning to the previous screen. During cooking, allows settings to be changed.

5. DISPLAY

6. CONFIRM

For confirming a selected function or a set value.

7. NAVIGATION BUTTON PLUS

For scrolling through a menu and increasing the settings or values of a function.

8. OPTIONS / FUNCTIONS DIRECT ACCESS

For quick access to the functions, duration, settings and favorites.

9. START

For starting a function using the specified or basic settings.

ACCESSORIES

WIRE SHELF

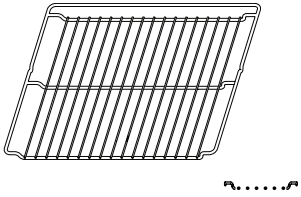

Use to cook food or as a support for pans, cake tins and other ovenproof items of cookware.

DRIP TRAY

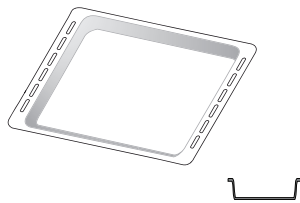

Use as an oven tray for cooking meat, fish, vegetables, focaccia, etc. or position underneath the wire shelf to collect cooking juices.

BAKING TRAY *

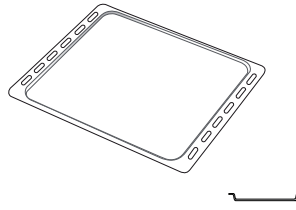

Use for cooking all bread and pastry products, but also for roasts, fish en papillote, etc.

SLIDING RUNNERS *

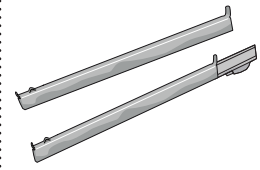

To facilitate inserting or removing accessories.

AIR FRY TRAY *

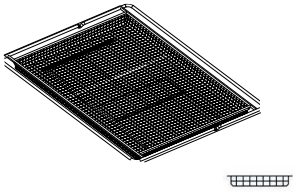

To be used when cooking foods with Air Fry function, with a baking tray positioned at a lower level to collect possible crumbs and drip. It can be cleaned in the dishwasher.

The number and the type of accessories may vary depending on which model is purchased.

Other accessories can be purchased separately; for orders and information contact the after sales service.

* Available only in certain models

INSERTING THE WIRE SHELF AND OTHER ACCESSORIES

Insert the wire shelf horizontally by sliding it across the shelf guides, making sure that the side with the raised edge is facing upwards.

Other accessories, such as the drip tray and the baking tray, are inserted horizontally in the same way as the wire shelf.

REMOVING AND REFITTING THE SHELF GUIDES

- To remove the shelf guides, lift them up and pull the lower parts out of their lodgings: The shelf guides can now be removed.

- To refit the shelf guides, first fit them back into their upper seating. Keeping them held up, slide them into the cooking compartment, then lower them into position in the lower seating.

FITTING THE SLIDING RUNNERS

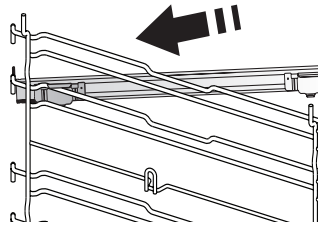

Remove the shelf guides from the oven and remove the protective plastic from the sliding runners.

Fasten the upper clip of the runner to the shelf guide and slide it along as far as it will go. Lower the other clip into position.

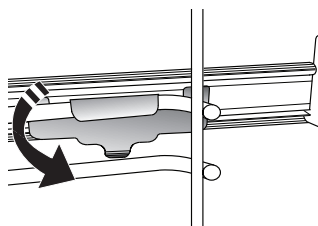

To secure the guide, press the lower portion of the clip firmly against the shelf guide. Make sure that the runners can move freely. Repeat these steps on the other shelf guide on the same level.

Please note: The sliding runners can be fitted on any level.

FUNCTIONS



6TH SENSE

These allow a fully automatic cooking for all types of food (Lasagna, Meat, Fish, Vegetables, Cakes & Pastries, Salt cakes, Bread, Pizza). To get the best from this function, follow the indications on the relative cooking table.



STEAM + AIR

Combining the properties of steam with those of the forced air, this function allows you to cook dishes pleasantly crispy and browned outside, but at the same time tender and succulent inside. To achieve the best cooking results, we recommend to select a LEVEL 3 steam for fish cooking, LEVEL 2 steam for meat and LEVEL 1 for bread and desserts.

For more information on forced air + steam manual cooking cycles head to the "Steam + Air" Cooking Table.



GRILL

For grilling steaks, kebabs and sausages, cooking vegetables au gratin or toasting bread. When grilling meat, we recommend using a drip tray to collect the cooking juices: Position the tray on any of the levels below the wire shelf and add 500 ml of drinking water.



TRADITIONAL FUNCTIONS

• CONVECT BAKE

For cooking any kind of dish on one shelf only.

• COOK4

For cooking different foods that require the same cooking temperature on four levels at the same time. This function can be used to cook cookies, cakes, round pizzas (also frozen) and to prepare a complete meal. Follow the cooking table to obtain the best results.

• TURBO GRILL

For roasting large joints of meat (legs, roast beef, chicken). We recommend using a drip tray to collect the cooking juices: Position the pan on any of the levels below the wire shelf and add 500 ml of drinking water.

• FROZEN BAKE

The function automatically selects the ideal cooking temperature and mode for 5 different types of ready frozen food. The oven does not have to be preheated.

• SPECIAL FUNCTIONS

» PIZZA

This function allows you to cook great homemade pizza, in less than 10 minutes like in a restaurant.

The dedicated cooking cycle works at temperature level above 300 degree Celsius, delivering pizza soft inside, crunchy on the edges and with a perfectly even browning.

Combining this function with the Pizza Stone WPro accessory and preheating for 30 minutes can bake a pizza in 5-8 min. (For orders and information contact the after sales service or www.whirlpool.eu.)

» AIR FRY

This function allows you to cook French fries, chicken nuggets and more using less oil, resulting pleasantly crispy. Heating elements cycle to properly heat the cavity, while the fan circulates hot air. Best expected cooking results can be achieved only by using an Air Fry tray (provided with some models). Position the food on the Air Fry tray in a single layer and follow Air Fry Cooking Table instructions for best performances. Avoid using more than one tray to prevent uneven cooking.

» RISING

For optimal proving of sweet or savoury dough. To maintain the quality of proving, do not activate the function if the oven is still hot following a cooking cycle.

» KEEP WARM

For keeping just-cooked food hot and crisp.

» DEFROST

To speed up defrosting of food. Place food on the middle shelf. Leave food in its packaging to prevent it from drying out on the outside.

» ECO CYCLE *

For cooking stuffed roasting joints and fillets of meat on a single shelf. When this Eco Cycle is in use, the light will remain switched off during cooking. To use the Eco Cycle and therefore optimise power consumption, the oven door should not be opened until the food is completely cooked.

» MAXI COOKING

The function automatically selects the best cooking mode and temperature to cook large joints of meat (above 2.5 kg). It is advisable to turn the meat over during cooking, to obtain even browning on both sides. It is best to baste the meat every now and again to prevent it from drying out.



CONVENTIONAL

For cooking any kind of dish on one shelf only.



FORCED AIR

For cooking different foods that require the same cooking temperature on several shelves (maximum three) at the same time. This function can be used to cook different foods without odours being transferred from one food to another.

 **FAST PREHEAT**

For preheating the oven quickly.

 **MINUTE-MINDER**

For keeping time without activating a function.

 **CLEANING**

- **SMART CLEAN**

The action of the steam released during this special low-temperature cleaning cycle allows dirt and food residues to be removed with ease. Pour 200 ml of drinking water on the bottom of the oven and only activate the function when the oven is cold.

- **DESCALE**

For removing limescale deposits from the boiler. We recommend using this function at regular intervals. If you do not, a message will appear on the display reminding you to clean the oven.

 **FAVORITES**

For retrieving the list of 10 favorite functions.

 **SETTINGS**

For adjusting the oven settings. When "ECO" mode is active the brightness of the display will be reduced to save energy and lamp switches off after 1 minute. It will be reactivated automatically whenever any of the buttons are pressed. When "DEMO" is "On" all commands are active and menus available but the oven doesn't heat up. To deactivate this mode, access "DEMO" from "SETTINGS" menu and select "Off". By selecting "FACTORY RESET", the product switches off and then it returns to first switch on. All settings will be deleted.

* Function used as reference for the energy efficiency declaration in accordance with Regulation (EU) No. 65/2014

FIRST TIME USE

1. SELECT THE LANGUAGE

You will need to set the language and the time when you switch on the appliance for the first time: "English" will show on the display.



Press $+$ or $-$ to scroll through the list of available languages and select the one you require. Press \checkmark to confirm your selection.

Please note: The language can subsequently be changed by selecting "LANGUAGE" in "SETTINGS" menu, available by pressing

2. SET THE POWER CONSUMPTION

The oven is programmed to consume a level of electrical power that is compatible with a domestic network that has a rating of more than 3 kW (16): If your household uses a lower power, you will need to decrease this value (13).

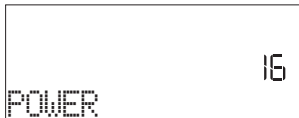

Press $+$ or $-$ to select 16 "High" or 13 "Low" and press \checkmark to confirm.

3. SET THE TIME

After selecting the language, you will need to set the current time: The two digits for the hour will flash on the display.



Press $+$ or $-$ to set the correct hour and press \checkmark : The two digits for the minutes will flash on the display. Press $+$ or $-$ to set the minutes and press \checkmark to confirm.

Please note: You may need to set the time again following lengthy power outages. Select "CLOCK" in "SETTINGS" menu, available by pressing

4. SET THE WATER HARDNESS LEVEL

In order to allow the oven to work efficiently, and to guarantee that it regularly prompts the user to perform Descale cycle when needed, it is important to set the correct water hardness level. To set it, switch on the oven by pressing , press Settings and use navigation buttons $+$ and $-$ to select "WATER HARDNESS". Press \checkmark to confirm. Use navigation buttons $+$ and $-$ to select the correct level for the water of your area, based on the following table:

WATER HARDNESS LEVELS TABLE				
Level		°dH German degrees	°fH French degrees	°Clark English degrees
1	Very soft	0-6	0-10	0-7
2	Soft	7-11	11-20	8-14
3	Mid	12-16	21-29	15-20
4	Hard	17-34	30-60	21-42
5	Very hard	35-50	61-90	43-62

Press \checkmark to confirm.

For Water Hardness level, "Hard" is preset.

5. HEAT THE OVEN

A new oven may release odours that have been left behind during manufacturing: This is completely normal.

Before starting to cook food, we therefore recommend heating the oven with it empty in order to remove any possible odours. Remove any protective cardboard or transparent film from the oven and remove any accessories from inside it. Heat the oven to 200 °C for around one hour, ideally using a function with air circulation (e.g. "Forced Air" or "Convection Bake").

Please note: It is advisable to air the room after using the appliance for the first time.

DAILY USE

1. SELECT A FUNCTION

Press  to switch on the oven: the display will show the last running main function or the main menu.

The functions can be selected by pressing the icon for one of the main functions or by scrolling through a menu: To select an item from a menu (the display will show the first available item), press $+$ or $-$ to select the desired one, then press \checkmark to confirm.

2. SET THE FUNCTION

After having selected the function you require, you can change its settings. The display will show the settings that can be changed in sequence. Pressing \lll allows you to change the previous setting again

TEMPERATURE / GRILL LEVEL / STEAM LEVEL

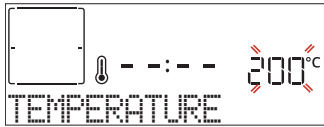

When the value flashes on the display, press $+$ or $-$ to change it, then press \checkmark to confirm and continue with the settings that follow (if possible).



In the same way, it is possible to set the grill level: There are three defined power levels for grilling: 3 (high), 2 (mid), 1 (low).

In "Forced Air + Steam" function, you can select the amount of steam from the following values: STEAM 1, STEAM 2.

Please note: Once the function has been activated, the temperature/grill level can be changed using $+$ or $-$, after pressing the $^{\circ}\text{C}$ button.

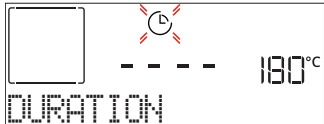
DURATION



When the  icon flashes on the display, press $+$ or $-$ to set the cooking time you require and then press \checkmark to confirm. You do not have to set the cooking time if you want to manage cooking manually (untimed): Press \checkmark or  to confirm and start the function. By selecting this mode, you cannot program a delayed start.

Please note: You can adjust the cooking time that has been set during cooking by pressing : press $+$ or $-$ to amend it and then press \checkmark to confirm.

END TIME (START DELAY)

In many functions, once you have set a cooking time you can delay starting the function by programming its end time. The display shows the end time while the  icon flashes.



Press $+$ or $-$ to set the time you want cooking to end, then press \checkmark to confirm and activate the function. Place the food in the oven and close the door: The function will start automatically after the period of time that has been calculated in order for cooking to finish at the time you have set.

Please note: Programming a delayed cooking start time will disable the oven preheating phase: The oven will reach the temperature you require gradually, meaning that cooking times will be slightly longer than those listed in the cooking table. During the waiting time, you can press $+$ or $-$ to amend the programmed end time or press \lll to change other settings. By pressing , in order to visualize information, it is possible to switch between end time and duration.

3. 6TH SENSE

These functions automatically select the best cooking mode, temperature and duration to cook, roast or bake all the dishes available.

When required, simply indicate the characteristic of food to obtain an optimal result.

WEIGHT / HEIGHT (ROUND-TRAY-LAYERS)

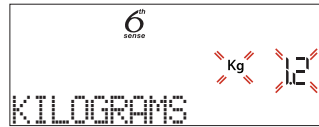

To set the function correctly, follow the indications on the display, when prompted, and press $+$ or $-$ to set the required value then press \checkmark to confirm.

DONENESS / BROWNING

In some 6TH SENSE functions it is possible to adjust the doneness level.

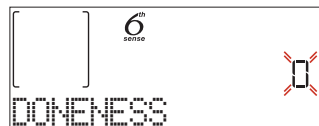

When prompted, press $+$ or $-$ to select the desired level between rare (-1) and well done (+1). Press \checkmark or  to confirm and start the function.

In the same way, where allowed, in some 6TH SENSE functions, it's possible to adjust the browning level between low (-1) and high (+1).

COOKING WITH STEAM

By selecting the "Steam" or "Forced Air + Steam" inside the Manual Functions or one of the several 6TH SENSE dedicated recipes it is possible to cook any kind of food thanks to the use of the steam. Steam spreads more quickly and more evenly through food compared to just the hot air typical of Conventional Functions: this reduces cooking times, locking in food's precious nutrients and ensuring you obtain excellent, truly delicious results with all your recipes. Through the complete duration of the steam cooking the door must be kept closed.

To proceed with steam cooking, it will be necessary to provide water to the boiler located inside the oven

using the extractable drawer on the control panel. When requested on the display with "ADD WATER" indications, extract the drawer, open drawer's lid and fill it with water until the level requested on the display. Close the drawer by pushing it carefully towards the panel until completely closed. After the drawer insertion, press START to proceed with the cooking cycle. The drawer must always remain closed, except for water filling.

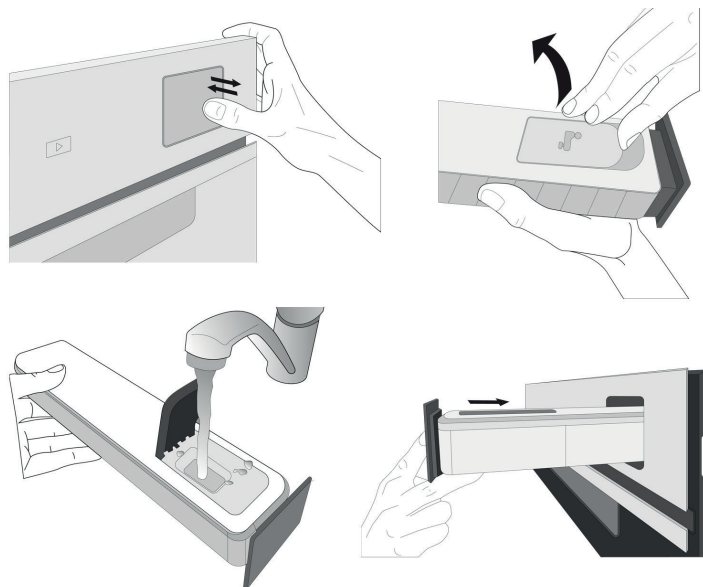

After the first filling, in case of longer cooking cycles, once water will have ran out, it could be necessary to add it again, in order to complete the cycle: the oven will prompt it in case it is needed.

4. START THE FUNCTION

At any time, if the default values are those desired or once you have applied the settings you require, press to activate the function.

During the delay phase, by pressing the oven will ask if you want to skip this phase, starting immediately the function.

Please note: Once a function has been selected, the display will recommend the most suitable level for each function. At any time you can stop the function that has been activated by pressing .

If the oven is hot and the function requires a specific maximum temperature, a message will shown on the display. You can either select a different function or wait for a complete cooling.

5. PREHEATING

Some functions have an oven preheating phase: Once the function has started, the display indicates that the preheating phase has been activated.

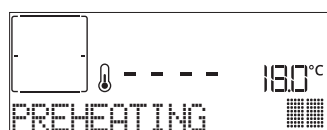

Once this phase has finished, an audible signal will sound and the display will indicate that the oven has reached the set temperature, requiring to "ADD FOOD". At this point, open the door, place the food in

the oven, close the door and start cooking by pressing or .

Please note: Placing the food in the oven before preheating has finished may have an adverse effect on the final cooking result. Opening the door during the preheating phase will stop pause it.

The cooking time does not include a preheating phase. You can always change the temperature you want the oven to reach using $+$ or $-$.

6. TURN OR CHECK FOOD

Some 6TH SENSE functions will require the food to be turned during cooking.



An audible signal will sound and the display shows the action to be done. Open the door, do the action prompted by the display and close the door, then press to continue cooking.

In the same way, at 10% of time before the end of cooking, the oven prompts you to check the food.

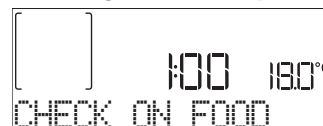

An audible signal will sound and the display shows the action to be done. Check the food, close the door and press or to continue cooking.

Please note: Press to skip these actions. Otherwise, if no action is done after a certain time the oven will continue the cooking.

7. END OF COOKING

An audible signal will sound and the display will indicate that cooking is complete.

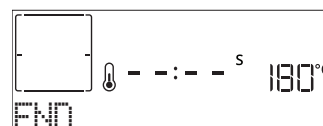

Press to continue cooking in manual mode (untimed) or press $+$ to extend the cooking time by setting a new duration. In both cases, the cooking parameters will be retained.

BROWNING

Some functions of the oven enable you to brown the surface of the food by activating the grill once cooking is complete.

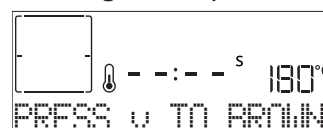

When the display shows the relevant message, if required press to start a five-minute browning cycle. You can stop the function at any time by pressing to switch the oven off.

8. FAVORITES

Once cooking is complete the display will prompt you to save the function in a number between 1 and 10 on your list of favorites.



If you would like to save a function as a favorite and store the current settings for future use, press ✓ otherwise, to ignore the request press <<<.

Once ✓ has been pressed, press the + or - to select the number position, then press ✓ to confirm.

Please note: If the memory is full or the number chosen has already been taken, the oven will ask you to confirm overwriting the previous function.

To call up the functions you have saved at a later time, press ♥ : The display will show your list of favorite functions.



Press + or - to select the function, confirm by pressing ✓, and then press ▶ to activate.

9. SMART CLEAN

Press ✨ to show "Smart Clean" on the display.

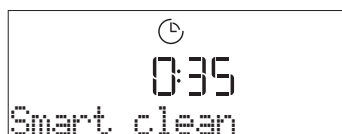

Press ▶ to activate the function: the display will prompt you to do all actions needed to obtain the best cleaning results: Follow the indications and then press ✓ when done. Once you have done all steps, when required press ▶ to activate the cleaning cycle.

Please note: It is recommended to do not open the oven door during the cleaning cycle to avoid a loss of water vapor that could get an adverse effect on the final cleaning result.

An appropriate message will start flashing on the display once the cycle has finished. Leave the oven to cool and then wipe and dry the interior surfaces with a cloth or sponge.

10. DRAIN

The drain function allows the water to be drained in order to prevent stagnation in the boiler. This product has been developed in order to automatically run a drain cycle once cooking has been stopped/has ended.

Approximately 30min after the stop/end of cooking, the oven will automatically drain the system, moving the residual water in the drawer (be careful not to remove the drawer after cooking). Once done, the drawer can be extracted and emptied. We recommend emptying the drawer as soon as the

drain is completed.

11. DESCALE

This special function, activated at regular intervals, allows you to keep the steam system in the best condition. Once the function is started, follow all the steps indicated on the display. The average duration of the full function is around 140 minutes.

Descal can be initiated anytime by the user from the Cleaning Menu.

The display will show you when it is time to run a Descal cycle (see the table below).

DESCALE MESSAGE	MEANING
<DESCALE RECOMMENDED> It appears after around 15 hours of steam cycles*	It is recommended to run a Descal cycle.
<DESCALE NEEDED> It appears after around 20 hours of steam cycles*	Descal is mandatory. It is not possible to run a Steam cycle until a Descal cycle will be carried out.

*considering the default value (4 - Hard) of water hardness level. The number of hours of steam cycles that must pass before the Decale messages are shown depends on the water hardness level set on the appliance.

The descaling procedure can also be performed whenever the user desires a deeper cleaning of the internal steam circuit.

Before to run the descaling phase, the appliance will check if some residual water is contained into the boiler, and a Drain cycle could be performed, if needed. In this case, you will have to empty the drawer after the Drain cycle, before continuing with the Descal Phase.

Please note: to ensure that the water is cold, it is not possible to perform this activity before 30 minutes have elapsed from the last cycle (or the last time the product was powered). During this waiting time, the display will show the following feedback "WATER IS HOT".

» PHASE 1/2: DESCALING (70 MIN)

When display will show <ADD 0.25 L OF SOLUTION>, please pour the descaling solution in the drawer. For best results in descaling, we recommend filling the tank with a solution composed of 75 g of the specific WPRO product and 250 ml of drinking water. WPRO descaler is the suggested professional product for the maintenance of the best performance of your steam function in the oven. For orders and information contact the after sales service or www.whirlpool.eu.

Whirlpool will not be held responsible for any damage caused by the use of other cleaning products available on the market.

Once the descaling solution is poured inside the drawer, press ▶ to start the main descaling process. The descaling phases do not need you to stay in front of the appliance. After each phase is completed, an acoustical feedback will be played and the display will

show instructions to proceed with the next phase.

Once the descaling phase has been completed, the boiler will be drained: the descaling solution used during this phase will be poured into the extractable drawer. Please drain the drawer.

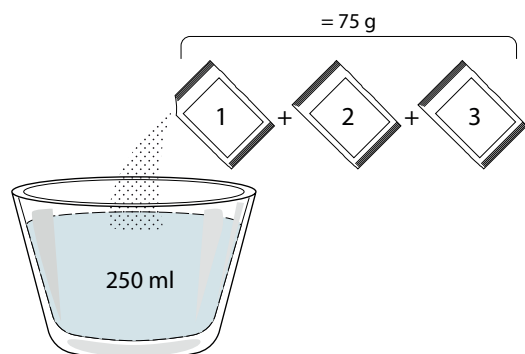

» PHASE 2/2: RINSING (30 MIN.)

To remove descale residuals from the drawer and the steam circuit, rinse cycle has to be done. When display shows <ADD 0.25 L OF WATER> fill the tank with 0,25 L of drinking water, then press  to start the rinsing. Do not turn off the oven until all the steps required by the function have been completed.

Please note: if needed from the system, it could be requested to empty the drawer and to repeat this operation.



When Descal procedure is completed, it is suggested to dry the cavity from potential water residuals. It will be then possible to use all the steam functions. Please drain the drawer. Descal cycle is completed.

Please note: during the Descal cycle, some noise could potentially be heard since the oven pumps are activated in order to guarantee the optimal descale efficiency.

Once the maintenance cycle has started, do not remove the drawer unless requested by the appliance.

Please note: After the boiler gets filled by the descaling solution and the display shows "DESCALING PHASE 1/2", the cycle should not be interrupted, otherwise the entire descaling cycle must be repeated before being able to run any steam function.

12. MINUTEMINDER

To activate this function press the  icon. Press $+$ or $-$ to set the length of time you require and then press  to activate the timer.

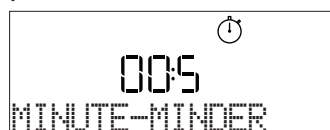





An audible signal will sound and the display will indicate once the minuteminder has finished counting down the selected time.

Please note: The minuteminder does not activate any of the cooking cycles.

The minute minder can be activated also when a function is running.

The timer will continue to count down independently without interfering with the function itself.

During this phase, it isn't possible to see the minuteminder (only the  icon will be displayed), that will continue counting down in background. To edit the minuteminder you can press the  icon and set the time using the $+$ or $-$ icon.

To cancel the minuteminder, press the  icon, then select $-$ until the time displayed is "--:--". Press  to confirm.

13. KEYLOCK

To lock the keypad, press and hold  for at least five seconds. Do this again to unlock the keypad.

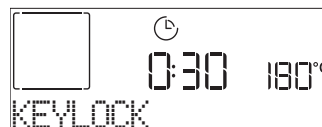

Please note: This function can also be activated during cooking. For safety reasons, the oven can be switched off at any time by pressing .

. NOTES

- Do not cover the inside of the oven with aluminium foil.
- Never drag pots or pans across the bottom of the oven as this could damage the enamel coating.
- Do not place heavy weights on the door and do not hold on to the door.
- Due to the higher temperature of the Pizza cycle it is expected to experience slightly higher cooling fan noise.

USEFUL TIPS

HOW TO READ THE COOKING TABLE

The table lists the best function, accessories and level to use to cook different types of food. Cooking times start from the moment food is placed in the oven, excluding preheating (where required). Cooking temperatures and times are approximate and depend on the amount of food and the type of accessory used. Use the lowest recommended settings to begin with and, if the food is not cooked enough, then switch to higher settings. Use the accessories supplied and preferably dark-coloured metal cake tins and baking trays. You can also use Pyrex or stoneware pans and accessories, but bear in mind that cooking times will be slightly longer.

COOKING DIFFERENT FOODS AT THE SAME TIME

Using the "Forced Air" function, you can cook different foods which require the same cooking temperature at the same time (for example: fish and vegetables), using different shelves. Remove the food which requires a shorter cooking time and leave the food which requires a longer cooking time in the oven.

MEAT

Use any kind of oven tray or pyrex dish suited to the size of the piece of meat being cooked. For roast joints, it is best to add some stock to the bottom of the dish, basting the meat during cooking for added flavour. Please note that steam will be generated during this operation. When the roast is ready, let it rest in the oven for another 10-15 minutes, or wrap it in aluminium foil.

When you want to grill meat, choose cuts with an even thickness all over in order to achieve uniform cooking results. Very thick pieces of meat require longer cooking times. To prevent the meat from burning on the outside, lower the position of the wire shelf, keeping the food farther away from the grill. Turn the meat two thirds of the way through cooking. Take care when opening the door as steam will escape.

To collect the cooking juices, we recommend placing a dripping pan filled with half a litre of drinking water directly underneath the wire shelf on which the food is placed. Top-up when necessary.

DESSERTS

Cook delicate desserts with the conventional function on one shelf only.

Use dark-coloured metal baking pans and always place them on the wire shelf supplied. To cook on more than one shelf, select the forced air function and stagger the position of the cake tins on the shelves, aiding optimum circulation of the hot air.

To check whether a leavened cake is cooked, insert a wooden toothpick into the centre of the cake. If the toothpick comes out clean, the cake is ready.

If using non-stick baking pans, do not butter the edges as the cake may not rise evenly around the edges.















































If the item "swells" during baking, use a lower temperature next time and consider reducing the amount of liquid you add or stirring the mixture more gently.

For desserts with moist fillings or toppings (such as cheesecake or fruit tarts), use the "Convection bake" function. If the base of the cake is soggy, lower the shelf and sprinkle the bottom of the cake with breadcrumbs or biscuit crumbs before adding the filling.





RISING

It is always best to cover the dough with a damp cloth before placing it in the oven. Dough proving time with this function is reduced by approximately one third compared to proving at room temperature (20-25°C). The rising time for pizza starts at around one hour for 1 kg of dough.

6th
sense **COOKING TABLE**

FOOD CATEGORIES		QUANTITY	DONENESS LEVEL	BROWNING LEVEL	TURN (OF COOK TIME)	LEVEL AND ACCESSORIES		
LASAGNA	Lasagna	0.5 - 3 kg	-	0	-	2 		
MEAT	Beef	Roast	0.6 - 2 kg	0	0	3 		
		Burger	1.5 - 3 cm	0	-	3/5  		
	Pork	Roast	0.6 - 2.5 kg	-	0	3 		
		Sausages & Wurstel	1.5 - 4 cm	-	-	2/3  		
	Chicken	Roast	0.6 - 3 kg	-	0	2 		
	Poultry	Fillet & Breast	1 - 5 cm	-	-	2/3  		
Kebabs		one grid	-	-	1/2  			
FISH	Filletts	0.5 - 3 (cm)	-	-	-	3  		
	Filletts - frozen	0.5 - 3 (cm)	-	-	-	3  		
VEGETABLES	Roasted vegetables	Roasted Potatoes	0.5 - 1.5 kg	-	0	3 		
		Stuffed Vegetables	0.1 - 0.5 kg cad	-	-	3 		
		Roasted Vegetables	0.5 - 1.5 kg	-	0	3 		
	Gratin Vegetables	Potatoes Gratin	one tray	-	-	-	3 	
		Tomatoes Gratin	one tray	-	-	-	3 	
		Peppers Gratin	one tray	-	-	-	3 	
		Broccoli Gratin	one tray	-	-	-	3 	
		Cauliflower Gratin	one tray	-	-	-	3 	
Vegetables Gratin	one tray	-	-	-	3 			
SALTY BAKERY	Salty cake		0.8 - 1.2 kg	-	0	-	2 	
	Bread	Bread Rolls 	60 - 150g cad	-	-	-	3 	
		Sandwich Loaf 	0.4 - 0.6kg cad	-	-	-	2 	
		Big Bread 	0.7 - 2.0kg	-	-	-	2 	
		Baguettes 	200 - 300g cad	-	-	-	3 	
	Pizza	Round Pizza	one tray	-	-	-	2 	
		Thick Pizza	one tray	-	-	-	2 	
		Pizza [frozen]	1 layer*	-	-	-	-	2 
			2 layers*	-	-	-	-	4  
			3 layers*	-	-	-	-	5   
4 layers*	-		-	-	-	5    		





* Suggested quantity

ACCESSORIES				
	Wire shelf	Oven tray / Cake tray / Round pizza tray on wire shelf	Drip tray / Baking tray	Drip tray with 500 ml of water

































COOKING TABLE

	FOOD CATEGORIES	QUANTITY	DONENESS LEVEL	BROWNING LEVEL	TURN (OF COOK TIME)	LEVEL AND ACCESSORIES
SWEET BAKERY	Sponge Cake	0.5 - 1.2 kg	-	-	-	2 
	Cookies	0.2 - 0.6 kg	-	-	-	3 
	Choux Pastry	one tray*	-	-	-	3 
	Tart	0.4 - 1.6kg	-	-	-	3 
	Strudel	0.4 - 1.6kg	-	-	-	3 
	Fruit Pie	0.5 -2 kg	-	-	-	2 





* Suggested quantity

ACCESSORIES	 Wire shelf	 Oven tray / Cake tray / Round pizza tray on wire shelf	 Drip tray / Baking tray	 Drip tray with 500 ml of water
-------------	---	---	---	---

AIR FRY COOKING TABLE



















	RECIPE	FUNCTION	SUGGESTED QUANTITY	PREHEAT	TEMPERATURE (°C)	DURATION (MIN.)	SHELF AND ACCESSORIES
FROZEN FOOD	Frozen French Fries		650 - 850g	Yes	200	25 - 30	4  2 
	Frozen Chicken Nugget		500g	Yes	200	15 - 20	4  2 
	Fish Sticks		500g	Yes	220	15 - 20	4  2 
	Onion Rings		500g	Yes	200	15 - 20	4  2 
VEGETABLES	Fresh Breaded Zucchini		400g	Yes	200	15 - 20	4  2 
	Homemade Fries		300 - 800 g	Yes	200	20 - 40	4  2 
	Mixed Vegetables		300 - 800 g	Yes	200	20 - 30	4  2 
MEAT AND FISH	Chicken Breasts		1 - 4 cm	Yes	200	20 - 40	4  2 
	Chicken Wings		200 - 1500 g	Yes	220	30 - 50	4  2 
	Breaded Cutlet		1 - 4 cm	Yes	220	20 - 50	4  2 
	Fish Fillet		1 - 4 cm	Yes	220	15 - 25	4  2 

For cooking fresh or homemade foods, spread a thin layer of oil across the food surface.
In order to guarantee uniform cooking results, mix food halfway through the recommended cooking time.

FUNCTIONS	 Air Fry		
ACCESSORIES	 Air Fry tray	 Oven tray or cake tray on wire shelf	 Drip tray / Baking tray or oven tray on wire shelf



STEAM + AIR COOKING TABLE

RECIPE	STEAM LEVEL*	PREHEAT	TEMPERATURE (°C)	DURATION (MIN.)	SHELF AND ACCESSORIES
Shortbread / Cookies	1	YES	140 - 150	35 - 55	
Small cake / Muffin	1	YES	160 - 170	30 - 40	
Leavened cakes	1	YES	170 - 180	40 - 60	
Sponge cakes	1	YES	160 - 170	30 - 40	
Focaccia	1	YES	200 - 220	20 - 40	
Bread loaf	1	YES	170 - 180	70 - 100	
Small bread	1	YES	200 - 220	30 - 50	
Baguette	1	YES	200 - 220	30 - 50	
Roast potatoes	2	YES	200 - 220	50 - 70	
Veal / Beef / Pork 1 kg	2	YES	180 - 200	60 - 100	
Veal / Beef / Pork (pieces)	2	YES	160 - 180	60 - 80	
Roast Beef rare 1 kg	2	YES	200 - 220	40 - 50	
Roast Beef rare 2 kg	2	YES	200	55 - 65	
Leg of lamb	2	YES	180 - 200	65 - 75	
Stew pork knuckles	2	YES	160 - 180	85 - 100	
Chicken / guinea fowl / duck 1 - 1.5 kg	2	YES	200 - 220	50 - 70	
Chicken / guinea fowl / duck (pieces)	2	YES	200 - 220	55 - 65	
Stuffed vegetables (tomatoes, courgettes, aubergines)	2	YES	180 - 200	25 - 40	
Fish fillet	3	YES	180 - 200	15 - 30	

*Please consider that in the case of selecting Steam Auto function this correlation must be skipped. The oven will automatically select the best level of steam suited for the temperature selected.

ACCESSORIES



























































































Oven tray or cake tray on wire shelf



Drip tray / Baking tray or oven tray on wire shelf

COOKING TABLE

RECIPE	FUNCTION	PREHEAT	TEMPERATURE (°C)	DURATION (MIN.)	SHELF AND ACCESSORIES
Leavened cakes / Sponge cakes		Yes	170	30 - 50	
		Yes	160	30 - 50	
		Yes	160	30 - 50	 
Filled cakes (cheesecake, strudel, apple pie)		Yes	160 - 200	30 - 85	
		Yes	160 - 200	30 - 90	 
Cookies		Yes	150	20 - 40	
		Yes	140	30 - 50	
		Yes	140	30 - 50	 
		Yes	135	40 - 60	  
Small cakes / Muffin		Yes	170	20 - 40	
		Yes	150	30 - 50	
		Yes	150	30 - 50	 
		Yes	150	40 - 60	  
Choux buns		Yes	180 - 200	30 - 40	
		Yes	180 - 190	35 - 45	 
		Yes	180 - 190	35 - 45 *	  
Meringues		Yes	90	110 - 150	
		Yes	90	130 - 150	 
		Yes	90	140 - 160 *	  
Pizza / Bread / Focaccia		Yes	190 - 250	15 - 50	
		Yes	190 - 230	20 - 50	  
Pizza (Thin, thick, focaccia)		Yes	310	7 - 12	
		Yes	220 - 240	25 - 50 *	  
Frozen pizza		Yes	250	10 - 15	
		Yes	250	10 - 20	 
		Yes	220 - 240	15 - 30	  
Savoury pies (vegetable pie, quiche)		Yes	180 - 190	45 - 55	
		Yes	180 - 190	45 - 60	 
		Yes	180 - 190	45 - 70 *	  

FUNCTIONS								ECO	
	Conventional	Forced Air	Convection Bake	Grill	Turbo Grill	MaxiCooking	Cook 4	Eco Cycle	Pizza
ACCESSORIES									
	Wire shelf	Oven tray or cake tray on wire shelf	Drip tray / Baking tray or oven tray on wire shelf	Drip tray / Baking tray	Drip tray / Baking tray	Drip tray with 500 ml of water			

RECIPE	FUNCTION	PREHEAT	TEMPERATURE (°C)	DURATION (MIN.)	SHELF AND ACCESSORIES
Vols-au-vent / Puff pastry crackers		Yes	190 - 200	20 - 30	
		Yes	180 - 190	20 - 40	
		Yes	180 - 190	20 - 40 *	
Lasagna / Flans / Baked pasta / Cannelloni		Yes	190 - 200	45 - 65	
Lamb / Veal / Beef / Pork 1 kg		Yes	190 - 200	80 - 110	
Roast pork with crackling 2 kg	XL	-	170	110 - 150	
Chicken / Rabbit / Duck 1 kg		Yes	200 - 230	50 - 100	
Turkey / Goose 3 kg		Yes	190 - 200	80 - 130	
Baked fish / en papillote (fillets, whole)		Yes	180 - 200	40 - 60	
Stuffed vegetables (tomatoes, courgettes, aubergines)		Yes	180 - 200	50 - 60	
Toast		-	3 (High)	3 - 6	
Fish fillets / Steaks		-	2 (Mid)	20 - 30 **	
Sausages / Kebabs / Spare ribs / Hamburgers		-	2 - 3 (Mid - High)	15 - 30 **	
Roast chicken 1-1.3 kg		-	2 (Mid)	55 - 70 ***	
Leg of lamb / Shanks		-	2 (Mid)	60 - 90 ***	
Roast potatoes		-	2 (Mid)	35 - 55 ***	
Vegetable gratin		-	3 (High)	10 - 25	
Cookies	COOK Cookies	Yes	135	50 - 70	
Tarts	COOK Tarts	Yes	170	50 - 70	
Round pizzas	COOK Pizza	Yes	210	40 - 60	
Complete meal: Fruit tart (level 5) / lasagna (level 3) / meat (level 1)		Yes	190	40 - 120 *	
Complete meal: Fruit tart (level 5) / roasted vegetables (level 4) / lasagna (level 2) / cuts of meat (level 1)	COOK Menu	Yes	190	40 - 120 *	
Lasagna & Meat		Yes	200	50 - 100 *	
Meat & Potatoes		Yes	200	45 - 100 *	
Fish & Vegetables		Yes	180	30 - 50 *	
Stuffed roasting joints	ECO	-	200	80 - 120 *	
Cuts of meat (rabbit, chicken, lamb)	ECO	-	200	50 - 100 *	

* Estimated length of time: dishes can be removed from the oven at different times depending on personal preference.

** Turn food halfway through cooking.

*** Turn food two thirds of the way through cooking (if necessary).

FUNCTIONS						XL	COOK	ECO	
	Conventional	Forced Air	Convection Bake	Grill	Turbo Grill	MaxiCooking	Cook 4	Eco Cycle	Pizza
ACCESSORIES									
	Wire shelf		Oven tray or cake tray on wire shelf		Drip tray / Baking tray or oven tray on wire shelf		Drip tray / Baking tray		Drip tray with 500 ml of water

HOW TO READ THE COOKING TABLE

The table lists the best function, accessories and level to use to cook different types of food.

Cooking times start from the moment food is placed in the oven, excluding preheating (where required).

Cooking temperatures and times are approximate and depend on the amount of food and the type of accessory used. Use the lowest recommended settings to begin with and, if the food is not cooked enough, then switch to higher settings.

Use the accessories supplied and preferably darkcoloured metal cake tins and baking trays. You can also use Pyrex or stoneware pans and accessories, but bear in mind that cooking times will be slightly longer.

MAINTENANCE AND CLEANING

Make sure that the oven has cooled down before carrying out any maintenance or cleaning.

Do not use steam cleaners.

Do not use wire wool, abrasive scourers or abrasive/corrosive cleaning agents, as these could damage the surfaces of the appliance.

Wear protective gloves.

The oven must be disconnected from the mains before carrying out any kind of maintenance work.

EXTERIOR SURFACES

• Clean the surfaces with a damp microfibre cloth. If they are very dirty, add a few drops of pH-neutral detergent. Finish off with a dry cloth.

• Do not use corrosive or abrasive detergents. If any of these products inadvertently comes into contact with the surfaces of the appliance, clean immediately with a damp microfibre cloth.

INTERIOR SURFACES

• After every use, leave the oven to cool and then clean it, preferably while it is still warm, to remove any deposits or stains caused by food residues. To dry any condensation that has formed as a result of cooking foods with a high water content, leave the oven to cool completely and then wipe it with a cloth or sponge.

• Activate the "Smart Clean" function for optimum cleaning of the internal surfaces. (Only in some models).

• Clean the glass in the door with a suitable liquid detergent.

• The oven door can be removed to facilitate cleaning.

ACCESSORIES

Soak the accessories in a washing-up liquid solution after use, handling them with oven gloves if they are still hot. Food residues can be removed using a washing-up brush or a sponge.

Do not clean Food Probe and Meat Probe (if present) in the dishwasher.

Air Fry tray (if present) can be cleaned in the dishwasher.

WATER DRAWER MAINTENANCE

Caution: The water drawer is not suitable for dishwasher use: risk of damage!

At the end of each cooking cycle with steam, after about 30 min the oven automatically performs a drain cycle lasting about one minute, thus transferring all the water in the system to the extractable drawer.

Note: Avoid to leave the water in the system more than 2 days.

In order to completely remove the water inside or clean the internal surfaces, you can open the water drawer:

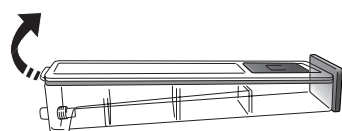

1. Push towards the top the back flap to remove the water drawer top cover.

2. Once the cleaning is done, you can close the drawer by inserting the two front flaps inside the front openings and pushing down the back side.

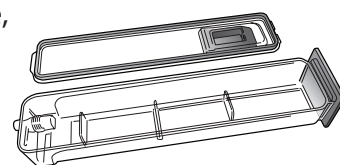

Use only room temperature water when filling the water drawer: hot water may affect the operation of the steam system. Use only drinking water.

BOILER

To ensure that the oven always works at optimum performance and to help prevent the build-up of limescale deposits over time, we recommend using the "Descale" function regularly. After a long period of non-use of the "Steam" functions, it is highly suggested to activate a cooking cycle with the empty oven by filling completely the tank.

REMOVING AND REFITTING THE DOOR

1. To remove the door, open it fully and lower the catches until they are in the unlock position.

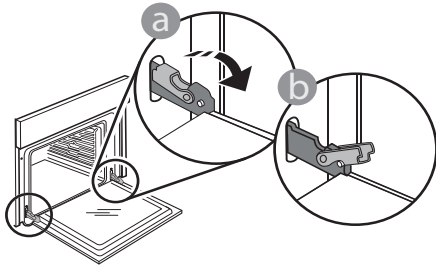

2. Close the door as much as you can. Take a firm hold of the door with both hands – do not hold it by the handle.

Simply remove the door by continuing to close it while pulling it upwards at the same time until it is released from its seating. Put the door to one side, resting it on a soft surface.

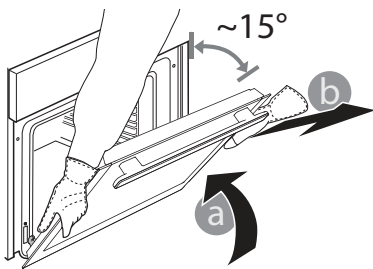

3. Refit the door by moving it towards the oven, aligning the hooks of the hinges with their seating and securing the upper part onto its seating.

4. Lower the door and then open it fully. Lower the catches into their original position: Make sure that you lower them down completely.

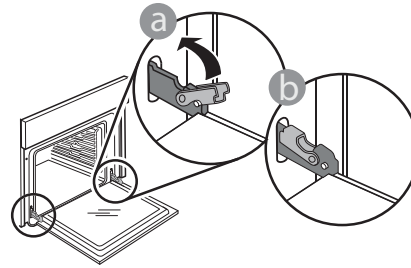

Apply gentle pressure to check that the catches are in the correct position.

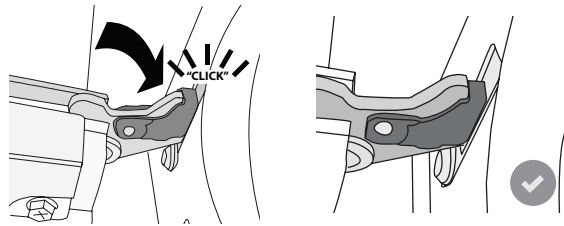

5. Try closing the door and check to make sure that it lines up with the control panel. If it does not, repeat the steps above: The door could become damaged if it does not work properly.

REPLACING THE LAMP

1. Disconnect the oven from the power supply.

2. Unscrew the cover from the light, replace the bulb and screw the cover back on the light.

3. Reconnect the oven to the power supply.

Please note: 40 W/230 ~ V type G9, T300°C halogen bulbs.

The bulb used in the product is specifically designed for domestic appliances and is not suitable for general room lighting within the home. (EC Regulation 244/2009) Light bulbs are available from our After-sales Service.

If using halogen bulbs, do not handle them with your bare hands as your fingerprints could cause damage. Do not use the oven until the light cover has been refitted.

TROUBLESHOOTING

Problem	Possible cause	Solution
The oven is not working.	Power cut. Disconnection from the mains.	Check for the presence of mains electrical power and whether the oven is connected to the electricity supply. Turn off the oven and restart it to see if the fault persists.
The display shows the letter "F" followed by a number.	Software problem.	Contact the Call Center and state the number following the letter "F".
The oven does not heat up.	When "DEMO" is "On" all commands are active and menus available but the oven doesn't heat up. DEMO appears on display every 60 seconds.	Access "DEMO" from "SETTINGS" and select "Off".
The light switches off.	"ECO" mode is "On".	Access "ECO" from "SETTINGS" and select "Off".
The door will not close properly.	The safety catches are in the wrong position.	Make sure that the safety catches are in the correct position by following the instructions for removing and refitting the door in the "Cleaning and Maintenance" section.
The home power goes off.	Power setting wrong.	Verify if your domestic network has at least a rating of more than 3 kW. If no, decrease the power to 13 Ampere. Access "POWER" from "SETTINGS" and select "LOW".
Cooking cycle with probe ended without evident cause or error F3E3 is printed on the screen	Food Probe is not properly connected	Food Probe is not properly connected

Policies, standard documentation and additional product information can be found by:

- Using the QR code in your appliance
- Visiting our website docs.whirlpool.eu/docs
- Alternatively, **contact our After-sales Service** (See phone number in the warranty booklet). When contacting our After-sales Service, please state the codes provided on your product's identification plate.

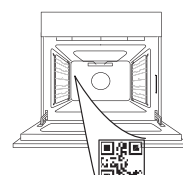

®/TM/© 2025 Whirlpool. Produced under license.

Whirlpool



400020026991



GRAZIE PER AVERE ACQUISTATO UN PRODOTTO WHIRLPOOL

Per ricevere un'assistenza più completa, registrare il prodotto su www.register10.eu

SCANSIONARE IL CODICE QR SUL PROPRIO APPARECCHIO PER OTTENERE MAGGIORI INFORMAZIONI

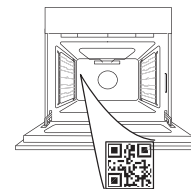

Prima di utilizzare l'apparecchio leggere attentamente le istruzioni di sicurezza.

DESCRIZIONE DEL PRODOTTO

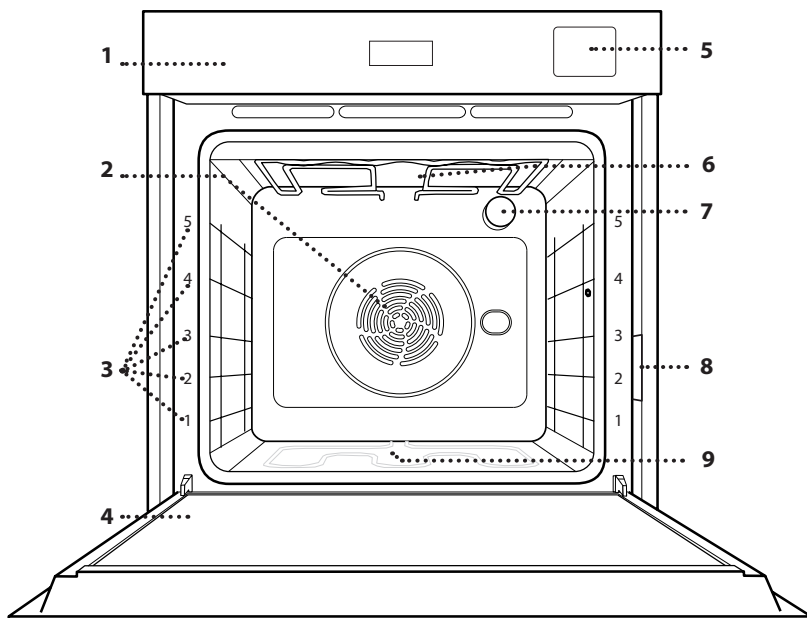

1. Pannello comandi
2. Ventola e resistenza circolare (non visibile)
3. Griglie laterali (il livello è indicato sulla parte frontale del forno)
4. Porta
5. Cassetto per l'acqua
6. Resistenza superiore / grill
7. Luce
8. Targhetta matricola (da non rimuovere)
9. Resistenza inferiore (non visibile)

PANNELLO COMANDI

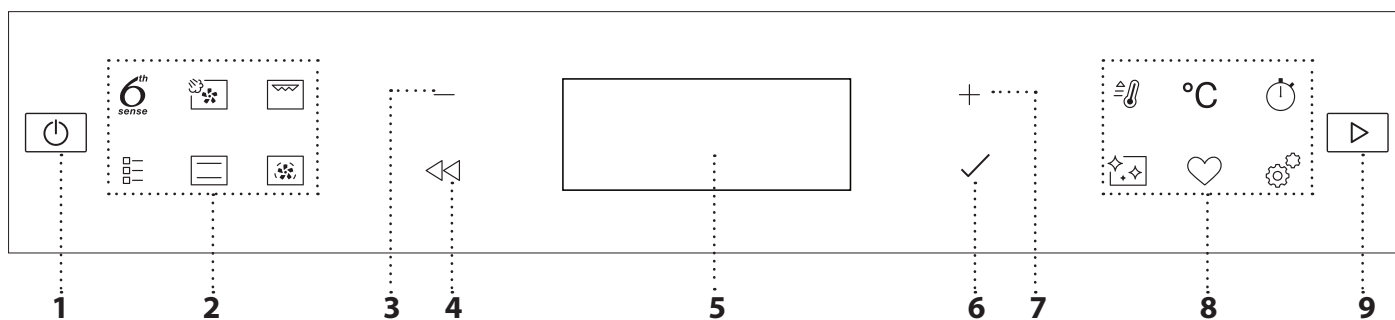

1. ON / OFF

Per accendere e spegnere il forno o arrestare un funzione attiva.

2. ACCESSO DIRETTO ALLE FUNZIONI

Per accedere rapidamente alle funzioni e al menu.

3. TASTO DI NAVIGAZIONE MENO

Per scorrere i menu e ridurre le impostazioni o i valori delle funzioni.

4. INDIETRO

Per tornare alla schermata precedente. Durante la cottura, permette di modificare le impostazioni.

5. DISPLAY

6. CONFERMA

Per confermare la selezione di una funzione o un valore impostato.

7. TASTO DI NAVIGAZIONE PIÙ

Per scorrere i menu e aumentare le impostazioni o i valori delle funzioni.

8. TASTI DI ACCESSO DIRETTO A OPZIONI/FUNZIONI

Per impostare rapidamente le funzioni, la durata, le impostazioni e i preferiti.

9. AVVIO

Per avviare una funzione utilizzando le impostazioni specificate o quelle di base.

ACCESSORI

GRIGLIA

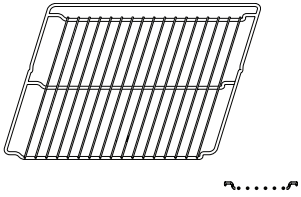

Utilizzare per cuocere gli alimenti o come supporto per teglie, tortiere e altre pentole da forno.

LECCARDA

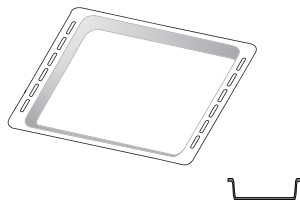

Utilizzare come teglia da forno per cucinare carne, pesce, verdure, focacce, ecc. o posizionare sotto la griglia per raccogliere i succhi di cottura.

PIASTRA DOLCI *

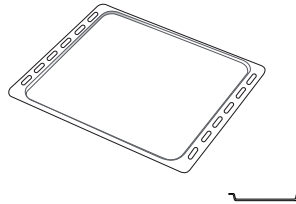

Utilizzare per la cottura di tutti i prodotti di panetteria e pasticceria, ma anche per arrosti, pesce en papillote, ecc.

GUIDE DI SCORRIMENTO *

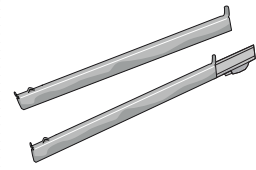

Per facilitare l'inserimento o la rimozione degli accessori.

LECCARDA FRITTURA AD ARIA *

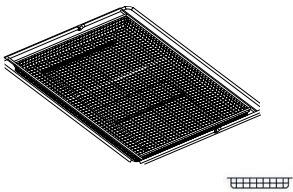

Da utilizzare quando si cucinano alimenti con la funzione Frittura ad aria, con una teglia posizionata a un livello inferiore per raccogliere eventuali briciole e sgocciolamenti. Può essere lavata in lavastoviglie.

Il numero e il tipo di accessori possono variare a seconda del modello acquistato.

Altri accessori possono essere acquistati separatamente; per ordini e informazioni contattare il servizio assistenza clienti.

* Disponibile solo in alcuni modelli

INSERIRE LA GRIGLIA E GLI ALTRI ACCESSORI

Inserire la griglia orizzontalmente facendola scivolare sulle griglie laterali inserendo dapprima il lato rialzato orientato verso l'alto.

Gli altri accessori, come la leccarda o la teglia, si inseriscono orizzontalmente come la griglia.

RIMUOVERE E RIMONTARE LE GRIGLIE LATERALI

- Per togliere le griglie, sollevare le griglie prima di scostare la parte inferiore dalle proprie sedi: a questo punto è possibile rimuovere le griglie.
- Per rimontare le griglie, inserirle dapprima nelle sedi superiori. Avvicinarle alla cavità tenendo sollevato, quindi abbassarle in posizione nelle sedi inferiori.

MONTARE LE GUIDE SCORREVOLI

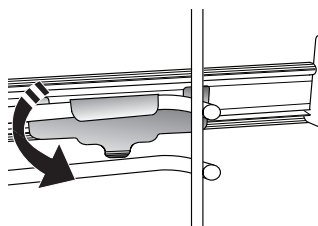
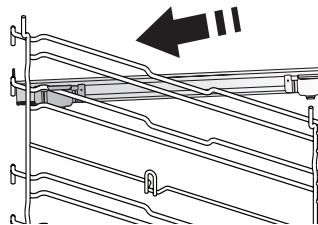

Togliere dal forno le griglie laterali e rimuovere la protezione in plastica dalle guide scorrevoli.

Ancorare alla griglia laterale la clip superiore della guida e farla scivolare fino a fine corsa. Abbassare l'altra clip in posizione.

Per fissare la guida, premere la parte inferiore della clip contro la griglia laterale. Assicurarsi che le guide possano scorrere liberamente. Ripetere questa operazione sull'altra griglia laterale, allo stesso livello.

Note: le guide scorrevoli possono essere montate a qualsiasi livello.

FUNZIONI



6TH SENSE

Questa funzione permette la cottura completamente automatica di tutte le pietanze (lasagna, carne, pesce, verdure, torte & dolci, torte salate, pane, pizza). Per utilizzare al meglio questa funzione si raccomanda di seguire le indicazioni della tabella di cottura.



VAPORE + ARIA

Combinando le proprietà del vapore con quelle della cottura termoventilata, questa funzione permette di ottenere una cottura piacevolmente croccante e dorata all'esterno mantenendo l'interno tenero e succoso. Per ottenere i migliori risultati di cottura, si consiglia di selezionare un vapore di LIVELLO 3 per la cottura del pesce, di LIVELLO 2 per la carne e di LIVELLO 1 per pane e dolci.

Per maggiori informazioni sui cicli di cottura manuali termoventilato + vapore, consultare la Tabella di cottura "Vapore + Aria".



GRILL

Per grigliare bistecche, spiedini e salsicce, cucinare verdure gratinate o tostare il pane. Per la grigliatura delle carni, si consiglia di utilizzare una leccarda per raccogliere il liquido di cottura: posizionare la leccarda un livello sotto la griglia e aggiungere 500 ml di acqua potabile.



FUNZIONI TRADIZIONALI

• VENTILATO

Per cuocere qualsiasi tipo di pietanza su un solo ripiano.

• COOK 4

Per cuocere contemporaneamente su quattro ripiani alimenti diversi che richiedono la medesima temperatura di cottura.

Questa funzione può essere utilizzata per cuocere biscotti, torte, pizze (anche surgelate) e per preparare un pasto completo. Per ottenere risultati ottimali si raccomanda di seguire la tabella di cottura.

• TURBO GRILL

Per arrostitire grandi tagli di carne (cosce, roast beef, pollo). Si consiglia di utilizzare una leccarda per raccogliere il liquido di cottura: posizionarla un livello sotto la griglia e aggiungere 500 ml di acqua potabile.

• CIBI SURGELATI

Questa funzione seleziona automaticamente la temperatura e la modalità di cottura ottimali per 5 diverse categorie di alimenti pronti surgelati. Non è necessario preriscaldare il forno.

• FUNZIONI SPECIALI

» PIZZA

Questa funzione consente di cucinare un'ottima pizza fatta in casa, in meno di 10 minuti come al ristorante.

Il ciclo di cottura dedicato funziona a temperature superiori a 300 gradi Celsius, garantendo una pizza morbida all'interno, croccante sui bordi e con una doratura perfettamente uniforme. Combinando questa funzione con l'accessorio Pizza Stone WPro e

preriscaldando per 30 minuti, può cuocere una pizza in 5-8 minuti (per ordini e informazioni, contattare il servizio assistenza clienti o www.whirlpool.eu.)

» FRITTURA AD ARIA

Questa funzione consente di cuocere patate fritte, bocconcini di pollo e altro ancora utilizzando meno olio, ottenendo un risultato piacevolmente croccante. Gli elementi riscaldanti si attivano per riscaldare adeguatamente la cavità, mentre la ventola fa circolare l'aria calda. I migliori risultati di cottura previsti si ottengono solo utilizzando una leccarda Frittura ad aria (fornita con alcuni modelli). Posizionare gli alimenti sulla leccarda Frittura ad aria in un unico strato e seguire le istruzioni della tabella di cottura Frittura ad aria per ottenere le migliori prestazioni. Evitare di utilizzare più di una leccarda per evitare una cottura non uniforme.

» LIEVITAZIONE

Per ottenere una lievitazione ottimale di impasti dolci o salati. Allo scopo di preservare la qualità della lievitazione, non attivare la funzione se il forno è ancora caldo dopo un ciclo di cottura.

» MANTENIMENTO IN CALDO

Per mantenere caldi e croccanti cibi appena cotti.

» SCONGELARE

Per velocizzare lo scongelamento degli alimenti. Posizionare gli alimenti sul ripiano intermedio. Si suggerisce di lasciare l'alimento nella sua confezione per impedire che si asciughi eccessivamente all'esterno.

» CICLO ECO *

Per cuocere arrostiti ripieni e filetti di carne in pezzi su un solo ripiano. Quando questo Ciclo Eco è in uso, la spia rimarrà spenta durante la cottura. Per utilizzare il Ciclo Eco e quindi ottimizzare il consumo di energia, la porta del forno non deve essere aperta finché gli alimenti non sono completamente cotti.

» MAXI COOKING

Questa funzione seleziona automaticamente la migliore temperatura e modalità di cottura per tagli di carne di grandi dimensioni (oltre 2,5 kg). Si suggerisce di girare la carne durante la cottura per ottenere una doratura omogenea su entrambi i lati. È preferibile irrorarla di tanto in tanto con il fondo di cottura per evitare che si asciughi eccessivamente.



STATICO

Per cuocere qualsiasi tipo di pietanza su un solo ripiano.



TERMOVENTILATO

Per cuocere contemporaneamente su più ripiani (massimo tre) alimenti diversi che richiedono la medesima temperatura di cottura. Questa funzione permette di eseguire la cottura senza trasmissione di odori da un alimento all'altro.



PRERISCALDAMENTO RAPIDO

Per preriscaldare rapidamente il forno.



CONTA MINUTI

Per impostare il timer senza attivare una funzione.



PULIZIA

- **SMART CLEAN**

L'azione del vapore rilasciato durante questo speciale ciclo di pulizia a bassa temperatura consente di rimuovere facilmente sporcizia e residui di cibo.

Versare 200 ml di acqua potabile sul fondo del forno, attivando la funzione a forno freddo.

- **DECALCIFICAZIONE**

Per rimuovere i depositi di calcare dal boiler. Si consiglia di attivare la funzione a intervalli regolari. In caso contrario, sul display comparirà un messaggio per ricordare che è necessario pulire il forno.



PREFERITI

Per richiamare la lista delle 10 funzioni preferite.



IMPOSTAZIONI

Per regolare le impostazioni del forno. Attivando la modalità "ECO", la luminosità del display si riduce e la luce si spegne dopo 1 minuto per risparmiare energia. Il display si riattiva automaticamente premendo un tasto qualsiasi. Se la modalità "DEMO" è impostata su "On", tutti i comandi sono operativi e i menu sono disponibili ma il forno non viene riscaldato. Per disattivare questa modalità, accedere a "DEMO" dal menu "IMPOSTAZIONI" e scegliere "Off". Selezionando "RESET", l'apparecchio si spegne e vengono ripristinate le impostazioni della prima accensione. Tutte le impostazioni successive vengono cancellate.

* Funzione di riferimento per la dichiarazione di efficienza energetica in accordo con il Regolamento europeo 65/2014

PRIMO UTILIZZO

1. SELEZIONE DELLA LINGUA

Alla prima accensione, è necessario impostare lingua e ora: Sul display compare "English".



Premere $+$ o $-$ per scorrere l'elenco delle lingue disponibili e selezionare quella desiderata. Premere \checkmark per confermare la selezione.

Note: La lingua può essere successivamente modificata selezionando "LINGUA" nel menu "IMPOSTAZIONI", disponibile premendo .

2. IMPOSTARE L'ASSORBIMENTO DI POTENZA

Il forno è programmato per assorbire una potenza elettrica compatibile con una rete domestica di capacità superiore a 3 kW (16): nel caso si disponga di una potenza inferiore, è necessario diminuire questo valore (13).

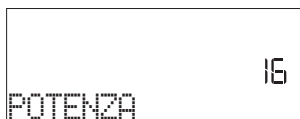

Premere $+$ o $-$ per selezionare 16 "Alto" o 13 "Basso" e premere \checkmark per confermare.

3. IMPOSTARE L'ORA



Dopo aver selezionato la lingua, sarà necessario impostare l'ora corrente: sul display lampeggiano le due cifre relative all'ora.



Premere $+$ o $-$ per impostare l'ora corretta e premere \checkmark : sul display lampeggiano le due cifre relative ai minuti. Premere $+$ o $-$ per impostare i minuti e premere \checkmark per confermare.

Note: dopo una prolungata interruzione di corrente potrebbe essere necessario impostare nuovamente l'ora. Selezionare "OROLOGIO" nel menu "IMPOSTAZIONI", accessibile premendo .

4. IMPOSTARE IL LIVELLO DI DUREZZA DELL'ACQUA

Per consentire al forno di funzionare in modo efficiente e per garantire che richieda regolarmente all'utente di eseguire il ciclo di decalcificazione quando necessario, è importante impostare il corretto livello di durezza dell'acqua. Per impostarlo, accendere il forno premendo , premere  Impostazioni e utilizzare i pulsanti di navigazione $+$ e $-$ per selezionare "DUREZZA ACQUA". Premere \checkmark per confermare. Utilizzare i pulsanti di navigazione $+$ e $-$ per selezionare il livello corretto per l'acqua della propria zona, in base alla seguente tabella:

Livello		°dH Tedesco gradi	°fH Francese gradi	°Clark Italiano gradi
1	Molto dolce	0-6	0-10	0-7
2	Dolce	7-11	11-20	8-14
3	Medio	12-16	21-29	15-20
4	Dura	17-34	30-60	21-42
5	Molto dura	35-50	61-90	43-62

Premere \checkmark per confermare.

Per il livello di durezza dell'acqua, è preimpostato "Dura".

5. RISCALDAMENTO DEL FORNO

Un nuovo forno può rilasciare degli odori dovuti alla lavorazione di fabbrica: questo è normale. Prima di cucinare gli alimenti è dunque raccomandato di riscaldare a vuoto il forno per rimuovere ogni odore. Rimuovere protezioni di cartone o pellicole trasparenti e togliere gli accessori dal forno. Riscaldare il forno a 200°C per circa un'ora utilizzando preferibilmente una funzione ventilata ("Termoventilato" o "Ventilato").

Note: si consiglia di arieggiare il locale dopo il primo utilizzo dell'apparecchio.

USO QUOTIDIANO

1. SELEZIONARE UNA FUNZIONE

Premere  per accendere il forno: il display mostrerà l'ultima funzione utilizzata o il menu principale.

Per selezionare una funzione è possibile premere l'icona corrispondente (per le funzioni principali) oppure scegliere la voce desiderata da un menu: Per selezionare una voce da un menu (il display mostrerà la prima voce disponibile), premere $+$ o $-$ per selezionare quella desiderata, quindi premere \checkmark per confermare.

2. IMPOSTARE LA FUNZIONE

Dopo avere selezionato la funzione desiderata è possibile modificarne le impostazioni. Il display mostra in sequenza le impostazioni che è possibile modificare. Premendo \leftarrow è possibile modificare nuovamente l'impostazione precedente

TEMPERATURA / LIVELLO GRILL / LIVELLO VAPORE

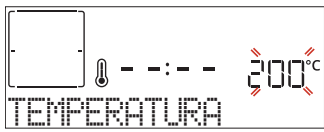

Quando il valore lampeggia sul display, premere $+$ o $-$ per modificarlo, quindi premere \checkmark per confermare e continuare con le impostazioni successive (se possibile).



Usare la stessa procedura per impostare il livello grill: Sono disponibili tre livelli di potenza per il grill: 3 (alto), 2 (medio), 1 (basso).

Nella funzione "Termoventilato + Vapore", è possibile scegliere la quantità di vapore tra i seguenti valori: VAPORE 1, VAPORE 2.

Note: Una volta attivata la funzione, il livello temperatura/grill può essere modificato utilizzando $+$ o $-$, dopo aver premuto $^{\circ}\text{C}$ il tasto.

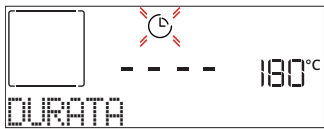
DURATA



Quando l'icona  lampeggia sul display, premere $+$ o $-$ per impostare il tempo di cottura desiderato, quindi premere \checkmark per confermare. È possibile non impostare la durata se si preferisce gestire manualmente il tempo di cottura: Premere \checkmark o  per confermare e avviare la funzione. Selezionando questa modalità non è possibile programmare un avvio ritardato.

Note: durante la cottura, premendo  è possibile regolare il tempo impostato: premere $+$ o $-$ per modificarlo, quindi premere \checkmark per confermare.

ORA DI FINE (AVVIO RITARDATO)

In molte funzioni, una volta impostato un tempo di cottura è possibile posticipare l'avvio della funzione programmando l'ora di fine cottura. Il display mostra l'ora di fine mentre l'icona  lampeggia.



Premere $+$ o $-$ per impostare l'ora in cui si desidera terminare la cottura, quindi premere \checkmark per confermare e attivare la funzione. Posizionare gli alimenti nel forno e chiudere la porta: la funzione si avvierà automaticamente dopo un periodo di tempo calcolato per terminare la cottura all'orario impostato.

Note: La programmazione dell'avvio ritardato di una cottura disattiva la fase di preriscaldamento del forno: la temperatura desiderata viene raggiunta gradualmente, quindi i tempi di cottura si allungheranno leggermente rispetto a quanto indicato nella tabella di cottura. Durante il tempo di attesa, è possibile premere $+$ o $-$ per modificare l'ora di fine programmata o premere \leftarrow per modificare altre impostazioni. Premendo  è possibile alternare la visualizzazione tra l'ora di fine cottura e la durata.

3. 6TH SENSE

Queste funzioni selezionano automaticamente la modalità, la temperatura e la durata di cottura più adatte per ottenere risultati ottimali.

Alla richiesta, sarà sufficiente indicare le caratteristiche degli alimenti per ottenere un risultato ottimale.

PESO / ALTEZZA (LIVELLI TEGLIA ROTONDA)



Per impostare correttamente la funzione, seguire le indicazioni sul display, quando richiesto, e premere $+$ o $-$ per impostare il valore richiesto e premere \checkmark per confermare.

GRADO DI COTTURA / DORATURA

In alcune funzioni 6th Sense è possibile regolare il grado di cottura.

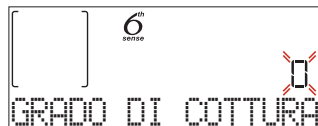

Alla richiesta, premere $+$ o $-$ per selezionare il livello desiderato tra al sangue (-1) e ben cotto (+1). Premere \checkmark o  per confermare e avviare la funzione.

Allo stesso modo, in alcune funzioni 6th SENSE è possibile regolare il grado di doratura tra un valore minimo (-1) e un valore massimo (+1).

COTTURA A VAPORE

Selezionando "Vapore" o "Termoventilato + vapore" all'interno delle Funzioni manuali o una delle numerose ricette dedicate di 6TH SENSE, è possibile cucinare qualsiasi tipo di alimento grazie all'uso del vapore. Il vapore penetra negli alimenti in modo più veloce e uniforme rispetto alla sola aria calda utilizzata nelle funzioni statiche: questa azione riduce i tempi di cottura, preservando le preziose sostanze nutritive degli alimenti e assicurando risultati eccellenti e saporiti in tutte le preparazioni. È importante che la porta del forno rimanga chiusa per l'intera durata della cottura a vapore.

Per procedere con la cottura a vapore, sarà necessario fornire acqua al boiler situato all'interno del forno utilizzando il cassetto estraibile sul pannello comandi.

Quando viene richiesto sul display con l'indicazione "AGGIUNGI ACQUA", estrarre il cassetto, aprire il coperchio del cassetto e riempirlo d'acqua fino al livello richiesto sul display. Chiudere il cassetto spingendolo con attenzione verso il pannello finché non è completamente chiuso. Dopo l'inserimento del cassetto, premere AVVIO per procedere con il ciclo di cottura. Il cassetto deve restare sempre chiuso, tranne quando è necessario rabboccare l'acqua.

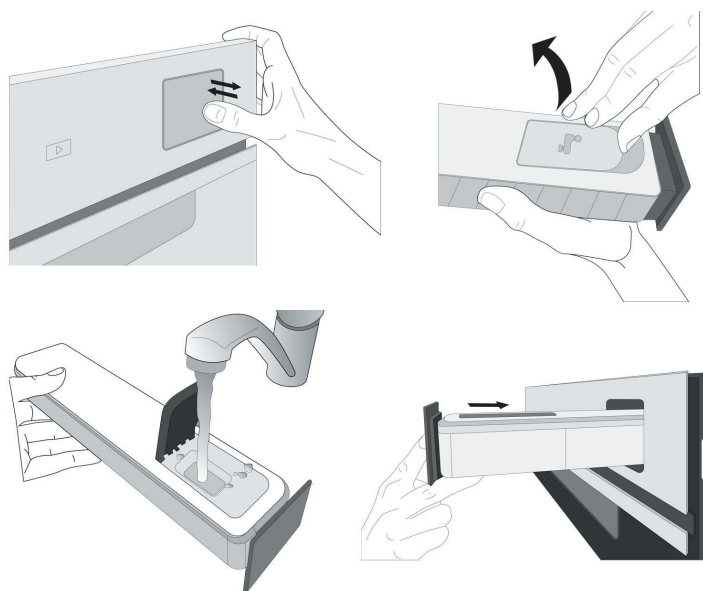

Dopo il primo riempimento, in caso di cicli di cottura più lunghi, una volta esaurita l'acqua, potrebbe essere necessario aggiungerla nuovamente per completare il ciclo: il forno lo richiede in caso di necessità.

4. AVVIO DELLA FUNZIONE

Dopo avere confermato i valori predefiniti o avere applicato le impostazioni preferite, premere  per attivare la funzione prescelta.

Se è stato impostato un avvio ritardato, premendo  il forno chiederà se si desidera saltare questa fase, avviando immediatamente la funzione.

Note: dopo avere selezionato una funzione, il display consiglia il livello più adatto per quella funzione. La funzione avviata può essere interrotta in qualsiasi momento premendo .

Se il forno è caldo e la funzione prevede una determinata temperatura massima, sul display compare un messaggio corrispondente. È possibile selezionare un'altra funzione o attendere il raffreddamento completo.

5. PRERISCALDAMENTO

In alcune funzioni, è prevista una fase di preriscaldamento del forno: una volta avviata la funzione, il display segnala che si è attivata la fase di preriscaldamento.

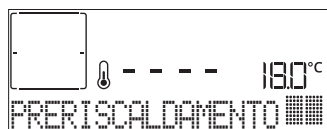

Al termine di questa fase, un segnale acustico e il display indicheranno che il forno ha raggiunto la temperatura

impostata e comparirà la richiesta "AGG. ALIMENTO". A questo punto, aprire la porta, posizionare gli alimenti nel forno, chiudere la porta e avviare la cottura premendo .

Note: inserire gli alimenti nel forno prima della fine del preriscaldamento può compromettere i risultati di cottura. Aprendo la porta durante la fase di preriscaldamento, questa si interrompe temporaneamente.

Il tempo di cottura non comprende la fase di preriscaldamento. È sempre possibile modificare la temperatura che il forno deve raggiungere utilizzando $+ \circ -$.

6. GIRARE O CONTROLLARE GLI ALIMENTI

Alcune funzioni 6th Sense prevedono che gli alimenti vengano girati durante la cottura.



Questa richiesta sarà segnalata da un segnale acustico e da un messaggio corrispondente sul display. Aprire la porta, eseguire l'operazione indicata sul display, chiudere la porta e premere  per continuare la cottura.

Allo stesso modo, quando manca il 10% del tempo di cottura impostato, il forno richiede di controllare gli alimenti.





Questa richiesta sarà segnalata da un segnale acustico e da un messaggio corrispondente sul display. Controllare gli alimenti, chiudere la porta e premere  per continuare la cottura.

Note: Premere  per saltare queste azioni. In ogni caso, una volta trascorso un certo tempo senza che l'operazione venga eseguita, il forno riprende automaticamente la cottura.

7. FINE COTTURA

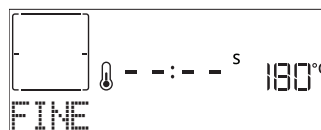
Allo scadere del tempo programmato, un segnale acustico e il display indicheranno che la cottura è terminata.





Premere  per continuare la cottura in modalità manuale (senza timer) o premere $+$ per prolungare il tempo di cottura impostando una nuova durata. In entrambi i casi, i parametri di cottura saranno mantenuti.

DORATURA

Con alcune funzioni, alla fine della cottura il forno consente di dorare la superficie del cibo grazie all'utilizzo del grill.





Quando il display visualizza il messaggio pertinente, se necessario, premere  per avviare un ciclo di doratura

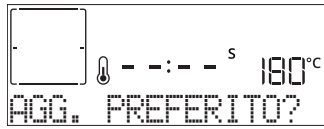

di cinque minuti. Questa funzione può essere interrotta in qualsiasi momento premendo  per spegnere il forno.

8. PREFERITI

Al termine della cottura, sul display compare un messaggio che propone di salvare la funzione nella lista dei preferiti con un numero da 1 a 10.





Se si desidera salvare una funzione come preferita e memorizzare le impostazioni attuali per un uso futuro, premere  altrimenti, per ignorare la richiesta premere .

Una volta premuto , premere $+$ o $-$ per selezionare la posizione del numero, quindi premere  per confermare.

Note: se la memoria è piena o la posizione è già occupata, viene chiesto di confermare la sovrascrittura della funzione precedente.

Per richiamare successivamente le funzioni salvate premere : il display mostrerà la lista delle funzioni preferite.





Premere $+$ o $-$ per selezionare la funzione, confermare premendo , quindi premere  per attivare.

9. SMART CLEAN

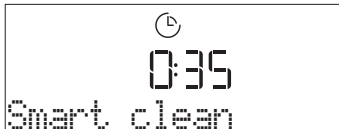
Premere  per visualizzare "Smart Clean" sul display.



Premere  per attivare la funzione: il display indicherà le operazioni richieste per ottenere una pulizia ottimale: Seguire le indicazioni, quindi premere  al termine. Una volta eseguite tutte le operazioni preliminari, alla richiesta del forno premere  per attivare il ciclo di pulizia.

N.B.: Si raccomanda di non aprire la porta del forno durante il ciclo di pulizia per evitare perdite di vapore, che potrebbero avere un effetto negativo sul risultato finale.

A ciclo ultimato, il relativo messaggio di avviso lampeggia sul display. Lasciar raffreddare il forno, quindi pulire e asciugare le superfici interne con un panno o una spugna.

10. SCARICO ACQUA

Questa funzione permette di scaricare l'acqua per impedire che ristagni nel boiler. Questo prodotto è stato sviluppato per eseguire automaticamente un ciclo di scarico acqua una volta terminata la cottura.

Circa 30 minuti dopo l'arresto/fine della cottura, il forno svuoterà automaticamente il sistema, spostando l'acqua

residua nel cassetto (fare attenzione a non rimuovere il cassetto dopo la cottura). Una volta fatto, il cassetto può essere estratto e svuotato. Si consiglia di svuotare il cassetto non appena lo scarico acqua viene completato.

11. DECALCIFICAZIONE

Questa funzione speciale, attivata a intervalli regolari, consente di mantenere il sistema a vapore nelle migliori condizioni. Dopo avere avviato la funzione, eseguire le operazioni indicate sul display. La durata media della funzione completa è di circa 140 minuti.

La decalcificazione può essere avviata in qualsiasi momento dall'utente dal Menu Pulizia.

Il display indica quando è il momento di eseguire un ciclo di decalcificazione (vedere la tabella seguente).

MESSAGGIO DI DECALCIFICAZIONE	SIGNIFICATO
<DECALCIFICAZIONE CONSIGLIATA> Appare dopo circa 15 ore di cicli di vapore*	Si consiglia di eseguire un ciclo di decalcificazione.
<DECALCIFICAZIONE NECESSARIA> Appare dopo circa 20 ore di cicli di vapore*	La decalcificazione è obbligatoria. Non è possibile eseguire un ciclo a vapore fino a quando non viene eseguito un ciclo di decalcificazione.

*considerando il valore predefinito (4 - Dura) del livello di durezza dell'acqua. Il numero di ore di cicli di vapore che devono trascorrere prima che vengano visualizzati i messaggi di decalcificazione dipende dal livello di durezza dell'acqua impostato sull'apparecchio.

La procedura di decalcificazione può essere eseguita anche quando l'utente desidera una pulizia più profonda del circuito interno del vapore. Prima di eseguire la fase di decalcificazione, l'apparecchio controllerà se nel boiler è presente dell'acqua residua e, se necessario, potrà essere eseguito un ciclo di scarico acqua. In questo caso, è necessario svuotare il cassetto dopo il ciclo di scarico acqua, prima di proseguire con la fase di decalcificazione.

Note: per garantire che l'acqua sia fredda, non è possibile eseguire questa attività prima che siano trascorsi 30 minuti dall'ultimo ciclo (o dall'ultima volta che il prodotto è stato alimentato). Durante questo tempo di attesa, il display mostrerà il seguente feedback "WATER IS HOT" (L'ACQUA È CALDA).

» FASE 1/2: DECALCIFICARE (70 MIN)

Quando il display visualizza <AGG. 0,25 L DI SOLUZIONE>, versare la soluzione decalcificante nel cassetto. Per ottenere risultati ottimali nella decalcificazione, si consiglia di riempire il serbatoio con una soluzione composta da 75 g del prodotto specifico WPRO e 250 ml di acqua potabile. WPRO è il decalcificante professionale consigliato per ottenere prestazioni sempre ottimali dalle funzioni di cottura a vapore del forno. Per ordini e informazioni, contattare il Servizio Assistenza o www.whirlpool.eu.

Whirlpool non sarà responsabile per i danni causati dall'impiego di altri prodotti di pulizia reperibili in commercio.

Una volta versata la soluzione decalcificante all'interno del cassetto, premere  per avviare il processo di decalcificazione principale. Le fasi di decalcificazione non richiedono la presenza dell'utente davanti all'apparecchio. Al termine di ogni fase, verrà riprodotto un feedback acustico e il display mostrerà le istruzioni per procedere con la fase successiva.

Una volta completata la fase di decalcificazione, il boiler verrà svuotato: La soluzione decalcificante utilizzata in questa fase sarà versata nel cassetto estraibile. Svuotare il cassetto.

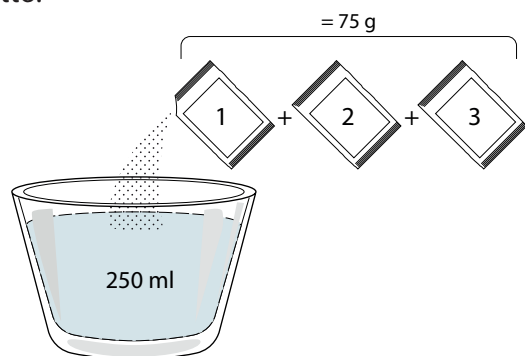

» FASE 2/2: RISCIAQUO (30 MIN.)

Per rimuovere i residui di calcare dal cassetto e dal circuito del vapore, è necessario effettuare un ciclo di risciacquo. Quando il display visualizza <AGG. 0.25 L DI ACQUA> riempire il serbatoio con 0,25 L di acqua potabile, quindi premere  per avviare il risciacquo. Non spegnere il forno prima di avere completato tutte le operazioni richieste dalla funzione.

Note: se necessario da parte del sistema, è possibile che venga richiesto di svuotare il cassetto e di ripetere l'operazione.



Al termine della procedura di decalcificazione, si consiglia di asciugare la cavità da eventuali residui d'acqua. Sarà quindi possibile utilizzare tutte le funzioni del vapore. Svuotare il cassetto. Il ciclo di decalcificazione è stato completato.

Note: durante il ciclo di decalcificazione, è possibile che si senta un po' di rumore, poiché le pompe del forno vengono attivate per garantire l'efficienza ottimale della decalcificazione.

Una volta avviato il ciclo di manutenzione, non rimuovere il cassetto se non richiesto dall'apparecchio.

Note: Una volta riempito il boiler con la soluzione decalcificante e dopo che il display visualizza "FASE 1/2 DI DECALCIFICAZIONE", il ciclo non deve essere interrotto, altrimenti è necessario ripetere l'intero ciclo di decalcificazione prima di poter eseguire qualsiasi funzione di vapore.

12. CONTA MINUTI

Per attivare questa funzione, premere l'icona . Premere $+$ o $-$ per impostare la durata desiderata, quindi premere  per attivare il timer.







Verrà emesso un segnale acustico e il display indicherà che il cronometro ha terminato il conteggio dell'ora selezionata.

Note: il conta minuti non attiva nessun ciclo di cottura.

Il minutaggio può essere attivato anche quando è attiva una funzione.

Il timer continuerà il conto alla rovescia in modo indipendente, senza interferire con la funzione stessa.

Durante questa fase non sarà possibile vedere il contaminuti (sarà visualizzata solo l'icona ) , che continuerà il conteggio alla rovescia in background. Per modificare il minutaggio, è possibile premere l'icona  e impostare l'ora usando l'icona $+$ o $-$.

Per annullare il promemoria, premere l'icona , quindi selezionare $-$ finché l'ora visualizzata è "--:--". Premere  per confermare.

13. BLOCCO TASTI

Per bloccare il tastierino, tenere premuto  per almeno cinque secondi. Ripetere la procedura per sbloccare il tastierino..

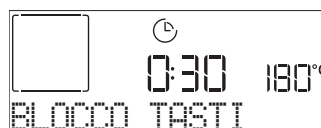

Note: questa funzione può essere attivata anche durante la cottura. Per ragioni di sicurezza, è possibile spegnere il forno in qualsiasi momento premendo .

. NOTE

- Non coprire l'interno del forno con pellicola di alluminio.
- Non trascinare pentole o tegami sul fondo del forno, perché così facendo si potrebbe rovinare lo smalto.
- Non appoggiare pesi elevati sulla porta e non aggrapparsi ad essa.
- A causa della temperatura più elevata del ciclo Pizza, si prevede che il rumore della ventola di raffreddamento sarà leggermente più elevato.

CONSIGLI UTILI

COME LEGGERE LA TABELLA DI COTTURA

La tabella indica la funzione, gli accessori e il livello migliore da utilizzare per cuocere svariati tipi di cibo. I tempi di cottura si intendono dall'introduzione degli alimenti nel forno, escluso il preriscaldamento (dove richiesto). Le temperature e i tempi di cottura sono indicativi e dipendono dalla quantità di cibo e dal tipo di accessori. Utilizzare inizialmente i valori più bassi consigliati e, se il risultato della cottura non è quello desiderato, passare a quelli più alti. Si consiglia di utilizzare gli accessori in dotazione e tortiere o teglie possibilmente in metallo scuro. È possibile utilizzare anche tegami e accessori in pyrex o in ceramica, ma occorre considerare che i tempi di cottura si allungheranno leggermente.

.....

COTTURA SIMULTANEA DI PIETANZE DIVERSE

Utilizzando la funzione "Termoventilato", è possibile cuocere contemporaneamente alimenti diversi (ad esempio: pesce e verdure) che richiedono la stessa temperatura, su differenti ripiani. Si potranno estrarre prima gli alimenti che richiedono tempi di cottura più brevi e lasciare continuare la cottura per quelli che necessitano di tempi più lunghi.

.....

CARNE

Utilizzare qualunque tipo di teglia o pirofila adatta alle dimensioni della carne da cuocere. Per gli arrostiti, aggiungere preferibilmente del brodo sul fondo della pirofila inumidendo la carne durante la cottura per insaporirla. Fare attenzione al vapore che si sviluppa durante tale operazione. Quando l'arrosto è pronto, lasciarlo riposare in forno per altri 10-15 minuti oppure avvolgerlo in un foglio di alluminio.

Per la cottura uniforme della carne alla griglia, scegliere tagli dello stesso spessore. I pezzi di carne molto spessi richiedono tempi di cottura più lunghi. Per evitare che si brucino in superficie, allontanarli dal grill disponendoli su ripiani più bassi. Girare la carne a due terzi della cottura. Aprire con cautela la porta in quanto può fuoriuscire vapore caldo.

Si consiglia di posizionare una leccarda con mezzo litro d'acqua potabile direttamente sotto la griglia sulla quale avete posizionato il cibo da grigliare, per raccogliere il liquido di cottura. Rabboccare se necessario.

DESSERT

Cuocere i dessert delicati con la funzione statica su un solo livello.

Utilizzare tortiere in metallo scuro e posizionarle sempre sulla griglia in dotazione. Per la cottura su più livelli selezionare la funzione termoventilato e disporre le tortiere sfalsate sulle griglie, in modo da favorire la circolazione dell'aria.

Per capire se la torta lievitata è cotta, inserire uno stuzzicadenti nella parte centrale del dolce. Se lo stuzzicadenti rimane asciutto, il dolce è pronto.

Se si utilizzano tortiere antiaderenti, non imbrattare i bordi, il dolce potrebbe non crescere omogeneamente sui lati.

Se il dolce si "sgonfia" durante la cottura, la volta successiva utilizzare una temperatura inferiore, magari riducendo la quantità di liquido e mescolando più delicatamente l'impasto.













































I dessert con guarnitura succosa (torte al formaggio o crostate di frutta) richiedono la funzione "Ventilato". Se la base della torta risulta troppo umida, usare un ripiano più basso e cospargere la base del dolce di pan grattato o biscotti sbriciolati prima di aggiungere il ripieno.

.....





LIEVITAZIONE

Si consiglia di coprire l'impasto con un panno umido prima di introdurlo nel forno. Con questa funzione, i tempi di lievitazione si riducono di circa un terzo rispetto ai tempi di lievitazione a temperatura ambiente (20-25°C). Il tempo di lievitazione per un impasto da pizza da 1 kg è di circa un'ora.







6th sense TABELLA DI COTTURA

CATEGORIE DI ALIMENTI		QUANTITÀ	GRADO DI COTTURA	LIVELLO DI DORATURA	GIRARE (DEL TEMPO DI COTTURA)	LIVELLO E ACCESSORI	
LASAGNA	Lasagna	0,5 - 3 kg	-	0	-		
CARNE	Manzo	Arrostato	0,6 - 2 kg	0	0		
		Burger	1,5 - 3 cm	0	-	3/5	 
	Maiale	Arrostato	0,6 - 2,5 kg	-	0	-	
		Salsicce & wurstel	1,5 - 4 cm	-	-	2/3	 
	Pollo	Arrostato	0,6 - 3 kg	-	0	-	
	Pollame	Filetto & petto	1 - 5 cm	-	-	2/3	 
Spiedini		una griglia	-	-	1/2	 	
PESCE	Filetti	0,5 - 3 cm	-	-	-	 	
	Filetti-surgelati	0,5 - 3 cm	-	-	-	 	
VERDURE	Verdure arrostate	Patate arrosto	0,5 - 1,5 kg	-	0	-	
		Verdure ripiene	0,1 - 0,5 kg cad	-	-	-	
		Verdure arrostate	0,5 - 1,5 kg	-	0	-	
	Verdure gratinate	Patate al gratin	una teglia	-	-	-	
		Pomodori al gratin	una teglia	-	-	-	
		Peperoni al gratin	una teglia	-	-	-	
		Broccoli al gratin	una teglia	-	-	-	
		Cavolfiori al gratin	una teglia	-	-	-	
Verdure gratinate	una teglia	-	-	-			
PRODOTTI DA FORNO SALATI	Torta salata	0,8 - 1,2 kg	-	0	-		
	Pane	Panini 	60 - 150 g cad	-	-	-	
		Pane per tramezzini 	0,4 - 0,6 kg cad	-	-	-	
		Pane Grande 	0,7 - 2,0 kg	-	-	-	
		Baguette 	200 - 300 g cad	-	-	-	
	Pizza	Pizza al piatto	una teglia	-	-	-	
		Pizza alta	una teglia	-	-	-	
		Pizza [surgelata]	1 strato*	-	-	-	-
2 strati*			-	-	-	-	 
3 strati*			-	-	-	-	  
4 strati*	-		-	-	-	   	

* Quantità consigliata

ACCESSORI				
	Griglia	Pirofila / Tortiera / Teglia per pizza tonda su griglia metallica	Leccarda / Teglia	Leccarda con 500 ml di acqua

6th sense **TABELLA DI COTTURA**

	CATEGORIE DI ALIMENTI	QUANTITÀ	GRADO DI COTTURA	LIVELLO DI DORATURA	GIRARE (DEL TEMPO DI COTTURA)	LIVELLO E ACCESSORI
PASTICCERIA DOLCE	Pan di spagna	0,5 - 1,2 kg	-	-	-	2 
	Biscotti	0,2 - 0,6 kg	-	-	-	3 
	Bignè	una teglia *	-	-	-	3 
	Crostata	0,4 - 1,6 kg	-	-	-	3 
	Strudel	0,4 - 1,6 kg	-	-	-	3 
	Torta di frutta	0,5 - 2 kg	-	-	-	2 

* Quantità consigliata





ACCESSORI				
	Griglia	Pirofila / Tortiera / Teglia per pizza tonda su griglia metallica	Leccarda / Teglia	Leccarda con 500 ml di acqua



TABELLA DI COTTURA PER FRITTURA AD ARIA



















	RICETTA	FUNZIONE	QUANTITÀ CONSIGLIATA	PRERISC.	TEMPERATURA (°C)	DURATA (MIN.)	RIPIANI E ACCESSORI
ALIMENTI SURGELATI	Patate fritte surgelate		650 - 850 g	Sì	200	25 - 30	4 2
	Nugget di pollo surgelati		500 g	Sì	200	15 - 20	4 2
	Bastoncini di pesce		500 g	Sì	220	15 - 20	4 2
	Anelli di cipolle		500 g	Sì	200	15 - 20	4 2
VERDURE	Zucchini freschi impanati		400 g	Sì	200	15 - 20	4 2
	Patatine fritte fatte in casa		300 - 800 g	Sì	200	20 - 40	4 2
	Verdure miste		300 - 800 g	Sì	200	20 - 30	4 2
CARNE E PESCE	Petti di pollo		1 - 4 cm	Sì	200	20 - 40	4 2
	Alette di pollo		200 - 1500 g	Sì	220	30 - 50	4 2
	Cotolette impanate		1 - 4 cm	Sì	220	20 - 50	4 2
	Filetti di pesce		1 - 4 cm	Sì	220	15 - 25	4 2

Per cucinare alimenti freschi o fatti in casa, distribuire uno strato sottile di olio sulla superficie dell'alimento. Per garantire risultati di cottura uniformi, mescolare gli alimenti a metà del tempo di cottura consigliato.

FUNZIONI	 Frittura ad aria		
ACCESSORI	 Teglia frittura ad aria	 Pirofila o tortiera su griglia	 Leccarda/piastra dolci o teglia su griglia



TABELLA DI COTTURA VAPORE + ARIA

RICETTA	LIVELLO VAPORE*	PRERISC.	TEMPERATURA (°C)	DURATA (MIN.)	RIPIANI E ACCESSORI
Pasta frolla / Biscotti	1	SÌ	140 - 150	35 - 55	 3
Tortine / Muffin	1	SÌ	160 - 170	30 - 40	 3
Torte lievitate	1	SÌ	170 - 180	40 - 60	 2
Pan di spagna	1	SÌ	160 - 170	30 - 40	 2
Focaccia	1	SÌ	200 - 220	20 - 40	 3
Pagnotta	1	SÌ	170 - 180	70 - 100	 3
Panini	1	SÌ	200 - 220	30 - 50	 3
Baguette	1	SÌ	200 - 220	30 - 50	 3
Patate arrosto	2	SÌ	200 - 220	50 - 70	 3
Vitello / Manzo / Maiale 1 Kg	2	SÌ	180 - 200	60 - 100	 3
Vitello / Manzo / Maiale (pezzi)	2	SÌ	160 - 180	60-80	 3
Roast beef al sangue 1 kg	2	SÌ	200 - 220	40 - 50	 3
Roast beef al sangue 2 kg	2	SÌ	200	55 - 65	 3
Coscia d'agnello	2	SÌ	180 - 200	65 - 75	 3
Stinco di maiale stufato	2	SÌ	160 - 180	85 - 100	 3
Pollo / Faraona / Anatra (1-1,5 kg)	2	SÌ	200 - 220	50 - 70	 3
Pollo / Faraona / Anatra (in pezzi)	2	SÌ	200 - 220	55 - 65	 3
Verdure ripiene (pomodori, zucchine, melanzane)	2	SÌ	180 - 200	25 - 40	 3
Filetto di pesce	3	SÌ	180 - 200	15 - 30	 3

*Tener presente che in caso di selezione della funzione Steam Auto, questa correlazione deve essere saltata. Il forno selezionerà automaticamente il miglior livello di vapore adatto alla temperatura selezionata.

ACCESSORI



Pirofila o tortiera su griglia



Leccarda/piastra dolci o
teglia su griglia

TABELLA DI COTTURA

RICETTA	FUNZIONE	PRERISC.	TEMPERATURA (°C)	DURATA (MIN.)	RIPIANI E ACCESSORI
Torte lievitate / Pan di Spagna		Sì	170	30 - 50	
		Sì	160	30 - 50	
		Sì	160	30 - 50	
Torte ripiene (cheesecake, strudel, torta di mele)		Sì	160 - 200	30 - 85	
		Sì	160 - 200	30 - 90	
Biscotti		Sì	150	20 - 40	
		Sì	140	30 - 50	
		Sì	140	30 - 50	
		Sì	135	40 - 60	
Tortine / Muffin		Sì	170	20 - 40	
		Sì	150	30 - 50	
		Sì	150	30 - 50	
		Sì	150	40 - 60	
Bigné		Sì	180 - 200	30 - 40	
		Sì	180 - 190	35 - 45	
		Sì	180 - 190	35 - 45 *	
Meringhe		Sì	90	110 - 150	
		Sì	90	130 - 150	
		Sì	90	140 - 160 *	
Pizza / Pane / Focaccia		Sì	190 - 250	15 - 50	
		Sì	190 - 230	20 - 50	
Pizza (sottile, alta, focaccia)		Sì	310	7 - 12	
		Sì	220 - 240	25 - 50 *	
Pizza surgelata		Sì	250	10 - 15	
		Sì	250	10 - 20	
		Sì	220 - 240	15 - 30	
Torte salate (torta di verdure, quiche)		Sì	180 - 190	45 - 55	
		Sì	180 - 190	45 - 60	
		Sì	180 - 190	45 - 70 *	

FUNZIONI								ECO	
	Statico	Termoventilato	Ventilato	Grill	Turbo Grill	Maxi Cooking	Cook 4	Ciclo ECO	Pizza
ACCESSORI									
	Griglia	Pirofila o tortiera su griglia	Leccarda / piastra dolci o teglia su griglia	Leccarda / piastra dolci o teglia su griglia	Leccarda / piastra dolci o teglia su griglia	Leccarda / piastra dolci o teglia su griglia	Leccarda con 500 ml di acqua		

RICETTA	FUNZIONE	PRERISC.	TEMPERATURA (°C)	DURATA (MIN.)	RIPIANI E ACCESSORI
Vols-au-vent / Salatini di pasta sfoglia		Sì	190 - 200	20 - 30	
		Sì	180 - 190	20 - 40	
		Sì	180 - 190	20 - 40 *	
Lasagne / Sformati / Pasta al forno / Cannelloni		Sì	190 - 200	45 - 65	
Agnello / Vitello / Manzo / Maiale 1 kg		Sì	190 - 200	80 - 110	
Arrosto di maiale con cotenna 2 kg		-	170	110 - 150	
Pollo / Coniglio / Anatra 1 kg		Sì	200 - 230	50 - 100	
Tacchino / Oca 3 kg		Sì	190 - 200	80 - 130	
Pesce al forno / al cartoccio (filetti, intero)		Sì	180 - 200	40 - 60	
Verdure ripiene (pomodori, zucchine, melanzane)		Sì	180 - 200	50 - 60	
Pane tostato		-	3 (Alta)	3 - 6	
Filetti di pesce / Bistecche		-	2 (media)	20 - 30 **	
Salsicce / Spiedini / Costine / Hamburger		-	2 - 3 (media - alto)	15 - 30 **	
Pollo arrosto (1-1,3 kg)		-	2 (media)	55 - 70 ***	
Coscia d'agnello / Stinco		-	2 (media)	60 - 90 ***	
Patate arrosto		-	2 (media)	35 - 55 ***	
Verdure gratinate		-	3 (Alta)	10 - 25	
Biscotti		Sì	135	50 - 70	
Crostate		Sì	170	50 - 70	
Pizze tonde		Sì	210	40 - 60	
Pasto completo: Crostata di frutta (livello 5) / Lasagne (livello 3) / Carne (livello 1)		Sì	190	40 - 120 *	
Pasto completo: Crostata di frutta (livello 5) / Verdure arrostate (livello 4) / Lasagne (livello 2) / Tagli di carne (livello 1)		Sì	190	40 - 120 *	
Lasagne e carne		Sì	200	50 - 100 *	
Carne e patate		Sì	200	45 - 100 *	
Pesce e verdure		Sì	180	30 - 50 *	
Arrosti ripieni	ECO	-	200	80 - 120 *	
Carne in pezzi (coniglio, pollo, agnello)	ECO	-	200	50 - 100 *	

* Il tempo di cottura è indicativo: i piatti possono essere estratti dal forno in momenti diversi, a seconda delle preferenze personali.

** Girare gli alimenti a metà cottura.

*** Girare gli alimenti a due terzi di cottura (se necessario).

FUNZIONI								ECO	
	Statico	Termovenilato	Ventilato	Grill	Turbo Grill	Maxi Cooking	Cook 4	Ciclo ECO	Pizza
ACCESSORI									
	Griglia	Pirofila o tortiera su griglia	Leccarda / piastra dolci o teglia su griglia	Leccarda / Teglia	Leccarda con 500 ml di acqua				

COME LEGGERE LA TABELLA DI COTTURA

La tabella indica la funzione, gli accessori e il livello migliore da utilizzare per cuocere svariati tipi di cibo. I tempi di cottura si intendono dall'introduzione degli alimenti nel forno, escluso il preriscaldamento (dove richiesto). Le temperature e i tempi di cottura sono indicativi e dipendono dalla quantità di cibo e dal tipo di accessori. Utilizzare inizialmente i valori più bassi consigliati e, se il risultato della cottura non è quello desiderato, passare a quelli più alti. Si consiglia di utilizzare gli accessori in dotazione e tortiere o teglie possibilmente in metallo scuro. È possibile utilizzare anche tegami e accessori in pyrex o in ceramica, ma occorre considerare che i tempi di cottura si allungheranno leggermente.

MANUTENZIONE E PULIZIA

Assicurarsi che il forno si sia raffreddato prima di effettuare qualsiasi intervento di manutenzione o pulizia.

Non utilizzare apparecchi a vapore.

Non usare pagliette metalliche, panni abrasivi e detergenti abrasivi o corrosivi che possano danneggiare le superfici.

Indossare guanti protettivi. Il forno deve essere scollegato dalla rete elettrica prima di effettuare qualsiasi tipo di manutenzione.

SUPERFICI ESTERNE

- Pulire le superfici con un panno in microfibra umido. Se molto sporche, aggiungere qualche goccia di detergente con pH neutro. Asciugare con un panno.
- Non utilizzare detergenti corrosivi o abrasivi. Se inavvertitamente uno di questi prodotti dovesse venire a contatto con le superfici, pulire subito con un panno in microfibra umido.

SUPERFICI INTERNE

- Dopo ogni uso, lasciare raffreddare il forno e pulirlo preferibilmente quando è ancora tiepido per rimuovere incrostazioni e macchie dovute a residui di cibo. Per asciugare la condensa dovuta alla cottura di alimenti ad alto contenuto di acqua, usare a forno freddo un panno o una spugna.
- Attivare la funzione "Smart Clean" per una pulizia ottimale delle superfici interne. (Solo in alcuni modelli).
- Pulire i vetri della porta con detergenti liquidi specifici.
- La porta del forno può essere rimossa per facilitare la pulizia.

ACCESSORI

Mettere a bagno gli accessori con detersivo per piatti dopo l'uso, maneggiandoli con guanti da forno, se ancora caldi. I residui di cibo possono essere rimossi con una spazzola per piatti o con una spugna. Non pulire la sonda alimenti e la sonda carne (se presente) in lavastoviglie. La teglia per frittura ad aria (se presente) può essere lavata in lavastoviglie.

MANUTENZIONE DEL CASSETTO DELL'ACQUA

Attenzione: Il cassetto dell'acqua non è adatto all'uso in lavastoviglie: rischio di danni!

Al termine di ogni ciclo di cottura a vapore, dopo circa 30 minuti il forno esegue automaticamente un ciclo di scarico acqua della durata di circa un minuto, trasferendo così tutta l'acqua presente nel sistema nel cassetto estraibile.

Nota: Evitare di lasciare l'acqua nel sistema per più di 2 giorni.

Per rimuovere completamente l'acqua all'interno o pulire le superfici interne, è possibile aprire il cassetto dell'acqua:

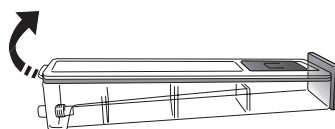

1. Spingere verso l'alto l'aletta posteriore per rimuovere il coperchio superiore del cassetto dell'acqua.

2. Una volta terminata la pulizia, è possibile chiudere il cassetto inserendo le due alette anteriori all'interno delle aperture anteriori e spingendo verso il basso il lato posteriore.

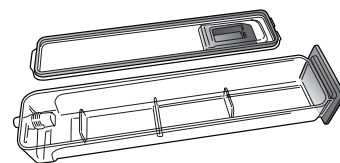

Per riempire il cassetto dell'acqua, utilizzare solo acqua a temperatura ambiente: l'acqua calda può influire sul funzionamento del sistema a vapore. Utilizzare solo acqua potabile.

BOILER

Per garantire che il forno funzioni sempre in modo ottimale e per aiutare a prevenire la formazione di depositi di calcare nel tempo, consigliamo di utilizzare regolarmente la funzione "Decalcificazione". Dopo un lungo periodo di inutilizzo delle funzioni "Vapore", si consiglia vivamente di attivare un ciclo di cottura con il forno vuoto, riempiendo completamente il serbatoio.

RIMOZIONE E RIMONTAGGIO DELLA PORTA

1. Per rimuovere la porta, aprirla completamente e abbassare i fermi fino alla posizione di sblocco.

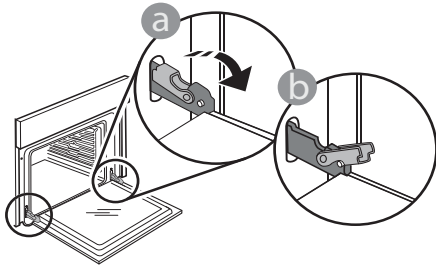

2. Chiudere la porta fino a quando è possibile. Prendere saldamente la porta con entrambe le mani, evitando di tenerla per la maniglia. È sufficiente rimuovere la porta continuando a chiuderla e tirandola contemporaneamente verso l'alto, finché non si sgancia dalla propria sede. Togliere la porta e appoggiarla su un piano morbido.

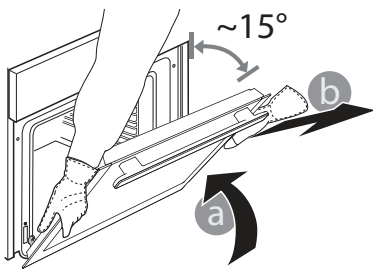

3. Per rimontare la porta, avvicinarla al forno allineando i ganci delle cerniere alle proprie sedi e ancorare la parte superiore agli alloggiamenti.

4. Abbassare la porta e poi aprirla completamente. Abbassare i fermi nella posizione originale: fare attenzione che siano completamente abbassati.

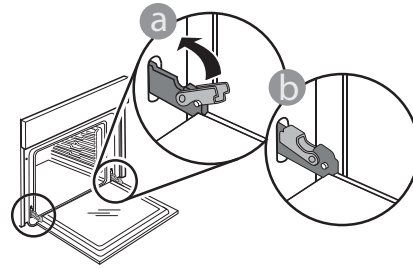

Applicare una leggera pressione per verificare che i fermi siano nella posizione corretta.

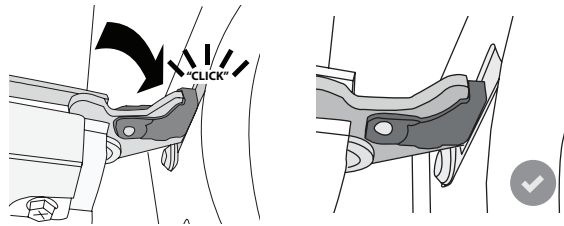

5. Provare a chiudere la porta, verificando che sia allineata al pannello di controllo. Nel caso non lo fosse, ripetere i passi sopra descritti: La porta potrebbe danneggiarsi se non funziona correttamente.

SOSTITUZIONE DELLA LAMPADINA

1. Scollegare il forno dalla rete elettrica.

2. Svitare il coperchio dalla luce, sostituire la lampadina e riavvitare il coperchio sulla luce.

3. Ricollegare il forno alla rete elettrica.

Note: 40 W/230 ~ V tipo G9, lampadine alogene T300°C.

La lampadina utilizzata nel prodotto è specifica per elettrodomestici e non è adatta per l'illuminazione di ambienti domestici. (Regolamento CE 244/2009) Le lampade sono disponibili presso il Servizio Assistenza Tecnica.

In caso di impiego di lampade alogene, non maneggiarle a mani nude per evitare che vengano danneggiate dalle impronte digitali. Non far funzionare il forno senza prima aver riposizionato il coperchio.

RISOLUZIONE DEI PROBLEMI

Problema	Possibile causa	Soluzione
Il forno non funziona.	Interruzione di corrente elettrica. Disconnessione dalla rete principale.	Verificare che ci sia tensione in rete e che il forno sia collegato all'alimentazione elettrica. Spegner e riaccendere il forno e verificare se l'inconveniente persiste.
Il display mostra la lettera "F" seguita da un numero.	Problema software.	Contattare il Call Center e indicare il numero che segue la lettera "F".
Il forno non si riscalda.	Se la modalità "DEMO" è impostata su "On", tutti i comandi sono operativi e i menu sono disponibili ma il forno non viene riscaldato. Sul display appare la scritta "DEMO" ogni 60 secondi.	Accedere a "DEMO" dal menu "IMPOSTAZIONI" e scegliere "Off".
La luce si spegne.	La modalità "ECO" è impostata su "On".	Accedere a "ECO" dal menu "IMPOSTAZIONI" e scegliere "Off".
La porta non si chiude correttamente.	I fermi di sicurezza si trovano in posizione errata.	Verificare che i fermi di sicurezza siano in posizione corretta facendo riferimento alle istruzioni di rimozione e riapplicazione della porta contenute nella sezione "Pulizia e manutenzione".
L'interruttore generale dell'impianto domestico si spegne.	La potenza dell'apparecchio non è regolata correttamente.	Verificare che la rete domestica abbia una portata nominale di almeno 3 kW. In caso contrario, ridurre la potenza a 13 Ampere. Selezionare "POTENZA" dal menu "IMPOSTAZIONI" e scegliere "BASSO".
Il ciclo di cottura con la sonda è terminato senza una causa evidente o l'errore F3E3 è stampato sullo schermo	La sonda alimenti non è collegata correttamente	La sonda alimenti non è collegata correttamente

Per le linee guida, la documentazione standard e altre informazioni sui prodotti:

- Utilizzare il codice QR sul proprio apparecchio
- Visitare il nostro sito web docs.whirlpool.eu/docs
- In alternativa, contattare il **Servizio di Assistenza Clienti** (i contatti possono essere trovati sul manuale di garanzia). Prima di contattare il Servizio Assistenza Clienti, prepararsi a fornire i codici riportati sulla targhetta matricola del prodotto.

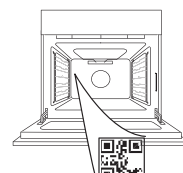

®/TM/© 2025 Whirlpool. Prodotto su licenza.

Whirlpool



400020026991

**DĚKUJEME VÁM, ŽE JSTE SI ZAKOUPILI VÝROBEK ZNAČKY WHIRLPOOL**

Přejete-li si získat komplexnější podporu, zaregistrujte prosím svůj výrobek na stránce www.register10.com

ABYSTE ZÍSKALI VÍCE INFORMACÍ, NASKENUJTE PROSÍM QR KÓD NA VAŠEM SPOTŘEBIČI

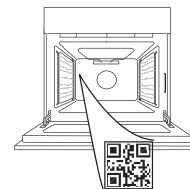

Před použitím spotřebiče si pečlivě přečtěte bezpečnostní pokyny.

POPIS PRODUKTU

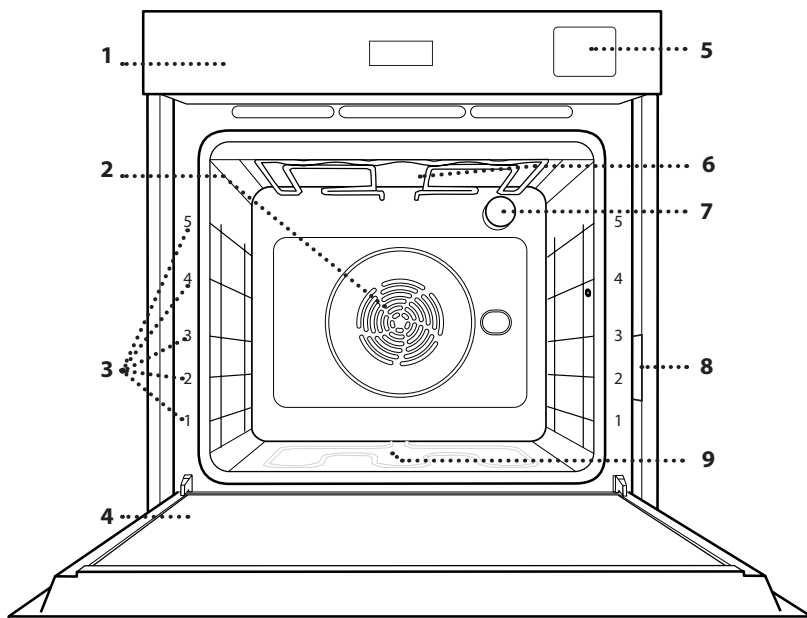

1. Ovládací panel
2. Kruhové topné těleso (není vidět)
3. Vodící mřížky (úroveň je vyznačena na přední straně trouby)
4. Dvířka
5. Zásobník na vodu
6. Horní topné těleso / grill
7. Žárovka
8. Identifikační štítek (neodstraňujte)
9. Spodní topné těleso (není vidět)

OVLÁDACÍ PANEĽ

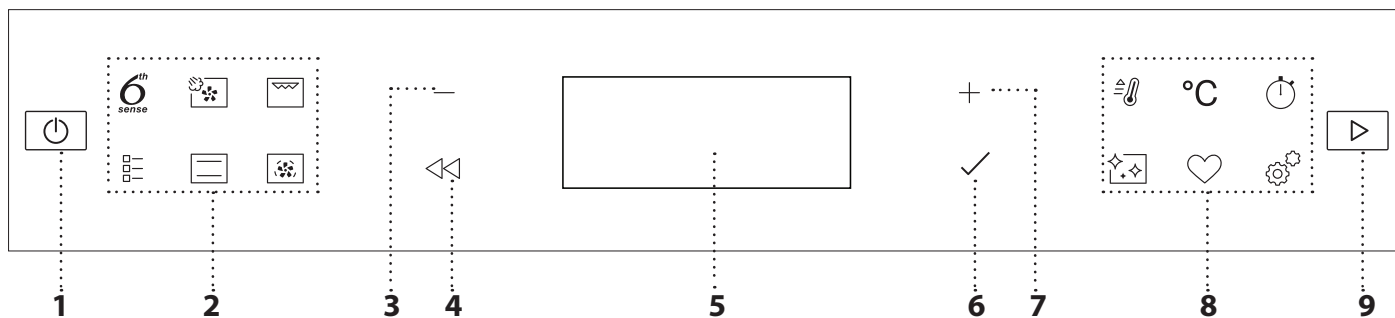
**1. ON/OFF**

Zapnutí nebo vypnutí trouby a přerušení nebo vypnutí aktivní funkce.

2. FUNKCE RYCHLÉHO PŘÍSTUPU

Pro rychlý přístup k funkcím a nabídce.

3. NAVIGAČNÍ TLAČÍTKO SE ZNAMÉNEM MINUS

Pro procházení nabídkou a snížení parametrů nastavení nebo hodnot dané funkce.

4. ZPĚT

Návrat na předcházející obrazovku. Umožňuje změnit nastavení v průběhu vaření.

5. DISPLEJ**6. POTVRZENÍ**

Pro potvrzení vybrané funkce nebo nastavené hodnoty.

7. NAVIGAČNÍ TLAČÍTKO SE ZNAMÉNEM PLUS

Pro procházení nabídkou a zvýšení parametrů nastavení nebo hodnot dané funkce.

8. MOŽNOSTI/FUNKCE RYCHLÉHO PŘÍSTUPU

Pro rychlý přístup k funkcím, době trvání, nastavení a oblíbeným položkám.

9. START

Pro spuštění funkce pomocí speciálního nebo základního nastavení.

PŘÍSLUŠENSTVÍ

ROŠT

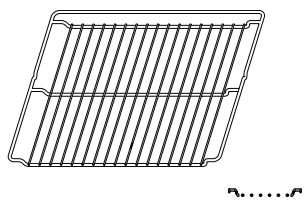

Použití: k pečení pokrmů nebo jako podložka pro nádoby, dortové formy a jiné žáruvzdorné nádoby.

ODKAPÁVACÍ PLECH

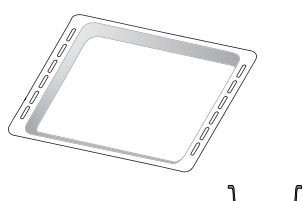

Použití: jako plech pro účely pečení masa, ryb, zeleniny, chlebového pečiva typu „focaccia“ atd. nebo k zachycování uvolňujících se šťáv, je-li umístěn pod rošt.

PLECH NA PEČENÍ*

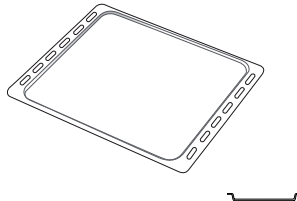

Použití: k pečení chleba a pečiva, jakož i přípravě pečeného masa, ryb pečených v papilotě atd.

POSUVNÉ DRÁŽKY *

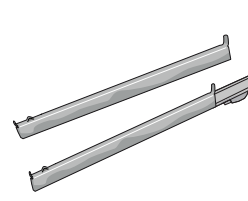

Pro usnadnění vkládání a vyjímání příslušenství.

PLECH HORKOVZDUŠ. SMAŽ. *

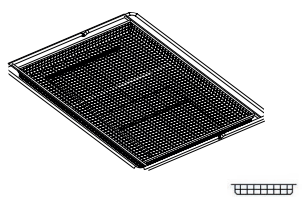

Používá se při přípravě pokrmů s funkcí Horkovzduš.smaž., kdy je pečicí plech umístěn na nižší úrovni, aby se zachytily případné drobky a kapky. Lze jej mýt v myčce nádobí.

Počet kusů a typ příslušenství se může v závislosti na zakoupeném modelu lišit.

Další příslušenství lze nakupovat samostatně; pro objednávky a informace kontaktujte poprodejní servis.

* Dostupné pouze u určitých modelů

VLOŽENÍ ROŠTU A DALŠÍHO PŘÍSLUŠENSTVÍ

Vložte mřížku horizontálně zasunutím do vodicích roštů, přičemž se ujistěte, že strana se zvednutým okrajem je otočená nahoru.

Další příslušenství, jako je např. odkapávací nebo pečicí plech, se zasunují svisle, a to stejným způsobem jako rošt.

DEMONTÁŽ A INSTALACE VODICÍCH DRÁŽEK

• Přejete-li si odstranit vodicí mřížky, nazdvihněte je a zatáhněte za jejich spodní část směrem ven z usazení: Nyní lze boční vodicí mřížky vyjmout.

• Přejete-li si boční vodicí mřížky opět nasadit, nejprve je nasadte do jejich usazení v horní části. Držte je zdvihnuté a zasuňte je do vnitřní části trouby a poté posuňte směrem dolů do polohy pro usazení v dolní části.

NASAZENÍ POSUVNÝCH DRÁŽEK

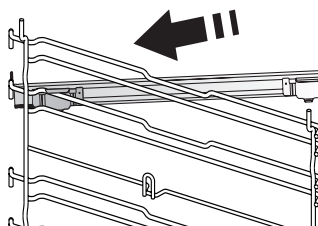

Z trouby odstraňte boční vodicí mřížky a z posuvných drážek ochranné fólie.

Připevněte horní sponu drážky k vodicí mřížce a suňte ji po celé délce až na doraz. Druhou sponu posuňte směrem dolů, dokud nedosáhne správné polohy.

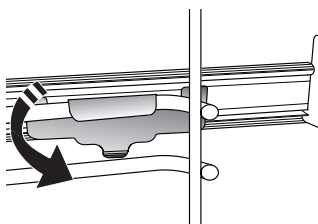

Aby byla vodicí mřížka dobře zajištěna, zatlačte pevně spodní část spony oproti vodicí mřížce. Ujistěte se, že drážkami lze volně pohybovat. Postupujte stejně i na druhé straně vodicí mřížky v rámci stejné výškové úrovně.

Upozornění: Posuvné drážky lze nainstalovat do kterékoli úrovně.

ARTISAN



6TH SENSE

Umožňuje automatické pečení všech druhů jídla (lasagne, maso, ryby, zelenina, koláče a cukroví, slané koláče, chléb, pizza). Abyste použitím této funkce dosáhli co nejlepších výsledků, řiďte se pokyny uvedenými v příslušné tabulce příprav.



PÁRA + VZDUCH

Tato funkce kombinuje vlastnosti páry s vlastnostmi nuceného vzduchu a umožňuje připravit pokrmy na povrchu příjemně křupavé a propečené, ale zároveň uvnitř křehké a šťavnaté. Pro dosažení nejlepších výsledků vaření doporučujeme pro přípravu ryb zvolit stupeň páry 3, pro maso stupeň páry 2 a pro chléb a moučníky stupeň 1.

Další informace o ručních cyklech vaření v páře a horkém vzduchu naleznete v tabulce „Pára + vzduch“.



GRILL

Ke grilování steaků, kebabů a uzenin, k zapékání či gratinování zeleniny nebo k opékání topinek. K zachycení uvolňujících se šťáv při grilování masa doporučujeme použít odkapávací plech: Plech umístěte na kteroukoli úroveň dospod roštu a přidejte 500 ml pitné vody.



TRADIČNÍ FUNKCE

• CONVECT BAKE (KONVEKČNÍ PEČENÍ)

Slouží k pečení jakéhokoli jídla pouze na jednom roštu.

• COOK4

Slouží k současné přípravě několika různých jídel, která vyžadují odlišnou teplotu pečení, na čtyřech úrovních. Tato funkce se používá k pečení sušenek, koláčů, kulaté pizzy (i mražené) a k přípravě kompletního pokrmu. Pro dosažení nejlepších výsledků se řiďte pokyny v tabulce pečení.

• TURBO GRILL

K pečení velkých kusů masa (kýt, rostbífů, kuřat). K zachycení uvolňujících se šťáv doporučujeme používat odkapávací plech: Plech umístěte na kteroukoli úroveň dospod roštu a přidejte 500 ml pitné vody.

• ZMRAŽENÁ JÍDLA

Funkce automaticky zvolí nejlepší teplotu i režim pečení pro 5 různých kategorií hotových mražených jídel. Troubu není třeba předehřívát.

• ZVLÁŠTNÍ FUNKCE

» PIZZA

Tato funkce vám umožní připravit skvělou domácí pizzu za méně než 10 minut jako v restauraci.

Speciální cyklus pečení pracuje při teplotě nad 300 °C, takže pizza je uvnitř měkká, na okrajích křupavá a dokonale rovnoměrně propečená. Kombinací této funkce s příslušenstvím Pizza Stone WPro a předehříváním po dobu 30 minut

lze pizzu upéct za 5–8 minut. (Pro objednávky a informace kontaktujte poprodejní servis nebo www.whirlpool.eu.)

» HORKOVZDUŠ. SMAŽ.

Tato funkce umožňuje připravovat hranolky, kuřecí nugety a další pokrmy na menším množství oleje, takže jsou příjemně křupavé. Vyhřívací prvky cyklicky ohřívají troubu, zatímco ventilátor cirkuluje horký vzduch. Nejlepších výsledků pečení lze dosáhnout pouze při použití plechu Horkovzduš.smaž. (dodává se s některými modely). Pro dosažení nejlepších výkonů umístěte potraviny na plech Horkovzduš.smaž. v jedné vrstvě a postupujte podle pokynů v tabulce pro přípravu pokrmů Horkovzduš.smaž. Nepoužívejte více než jeden plech, aby nedocházelo k nerovnoměrnému pečení.

» KYNUTÍ

Slouží k dosažení optimálního vykynutí sladkého nebo slanečného těsta. Chcete-li zachovat kvalitu vykynutí, nezapínejte funkci, pokud je trouba stále horká po dokončení cyklu pečení.

» UCHOVAT TEPLÉ

Slouží k udržení právě upečených jídel teplých a křupavých.

» ROZMRAZOVÁNÍ

Slouží k urychlení rozmrazování potravin. Doporučujeme vložit jídlo do střední úrovně drážek. Jídlo ponechte v původním obalu, aby se povrch příliš nevysušil.

» CYKLUS ECO *

Pro pečení nadívaného masa a řízků na jedné úrovni. Je-li úsporný cyklus „EKO“ aktivní, osvětlení zůstává během pečení vypnuté. Při použití cyklu „EKO“, tedy při optimalizaci spotřeby energie, by se dvířka trouby neměla otevírat, dokud se pokrm zcela nedopeče.

» MAXI VAŘENÍ

Tato funkce automaticky vybere nejlepší režim pečení a teplotu k upečení velkých kusů masa (přes 2,5 kg). Během pečení maso obraťte, aby rovnoměrně zhnědlo po obou stranách. Doporučujeme maso občas podlít, aby se příliš nevysušilo.



TRADIČNÍ

Slouží k pečení jakéhokoli jídla pouze na jednom roštu.



HORKÝ VZDUCH

Pro přípravu různých druhů jídel, které vyžadují stejnou teplotu na několika výškových úrovních současně (maximálně třech). U této funkce nedochází k vzájemnému přenosu vůní mezi jednotlivými jídlami.



RYCHLÝ PŘEDEHŘEV

Pro rychlý přehřev trouby.



MINUTKA

Pro dodržení času bez aktivace funkce.



ČIŠTĚNÍ

• SMART CLEAN

Působení páry, která se uvolňuje při tomto čisticím cyklu za nízké teploty, umožňuje snadno odstranit nečistoty a zbytky jídla. Na dno trouby nalijte 200 ml pitné vody a poté, co trouba vychladne, funkci spusťte.

• ODVÁPNĚNÍ

Slouží k odstranění vodního kamene z nádržky. Doporučujeme používat tuto funkci pravidelně. Pokud tak neučiníte, na displeji se objeví zpráva, která vám připomene, že je třeba troubu vyčistit.



OBLÍBENÉ

Pro vyvolání seznamu 10 oblíbených funkcí.



NASTAVENÍ

Pro přizpůsobení nastavení trouby. Je-li aktivní úsporný režim „ECO“, jas displeje se za účelem úspory energie ztlumí a světlo po uplynutí 1 minuty zhasne. Při každém stisku tlačítka se automaticky znovu aktivuje. Je-li zapnuta funkce „DEMO“, aktivní jsou všechny ovládací prvky a nabídky, trouba však nehřeje. Pro deaktivaci tohoto režimu vyberte v nabídce „NASTAVENÍ“ položku „DEMO“ a zvolte „Off“ (vypnout). Výběrem položky „TOVÁRNÍ NASTAV.“ se spotřebič vypne a vrátí se do režimu prvního zapnutí. Veškerá nastavení budou vymazána.

* Funkce použita jako referenční pro účely prohlášení o energetické účinnosti v souladu s nařízením (EU) č. 65/2014

PŘED PRVNÍM POUŽITÍM

1. VOLBA JAZYKA

Při prvním zapnutí spotřebiče budete muset nastavit jazyk a čas: Na displeji se zobrazí položka „Čeština“.

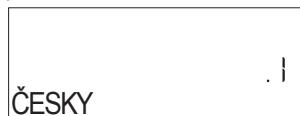

K procházení seznamem dostupných jazyků stiskněte **+** nebo **-** a z nich vyberte ten, který požadujete. Stiskem **✓** svou volbu potvrdíte.

Upozornění: Jazyk lze následně změnit výběrem položky „JAZYK“ v nabídce „NASTAVENÍ“, která je dostupná po stisknutí

2. NASTAVENÍ SPOTŘEBY ENERGIE

Trouba je naprogramována tak, aby spotřebovávala takové množství elektrické energie, kolik umožňuje domácí síť, která má hodnotu zatížení vyšší než 3 kW (16). Pokud má vaše domácí síť nižší výkon, bude třeba tuto hodnotu snížit (13).



Stiskněte **+** nebo **-** pro výběr možnosti 16 „Vysoký“ nebo 13 „Nízký“ a pro potvrzení stiskněte **✓**.

3. NASTAVENÍ ČASU

Po volbě jazyka budete muset nastavit aktuální čas: Na displeji budou blikat dvě číslice pro hodinu.

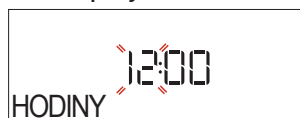

Stiskněte **+** nebo **-** pro nastavení správné hodiny a stiskněte tlačítko **✓**: Na displeji budou blikat dvě číslice pro minuty. Pro nastavení minut stiskněte **+** nebo **-** a pro potvrzení stiskněte **✓**.

Upozornění: Čas může být nutné nastavit znovu po delším výpadku napájení. V nabídce „NASTAVENÍ“ vyberte položku „HODINY“, která je dostupná po stisknutí

4. NASTAVENÍ ÚROVNĚ TVRDOSTI VODY

Aby trouba fungovala efektivně a aby bylo zaručeno, že v případě potřeby pravidelně vyzve uživatele k provedení cyklu odvápnění, je důležité nastavit správnou úroveň tvrdosti vody. Chcete-li ji nastavit, zapněte troubu stisknutím tlačítka , stiskněte tlačítko a pomocí navigačních tlačítek **+** a **-** vyberte položku „TVRDOST VODY“. Stiskem **✓** potvrdíte. Pomocí navigačních tlačítek **+** a **-** vyberte správnou úroveň pro vodu ve vaší oblasti na základě následující tabulky:

Stupeň		°dH Němčina stupňů	°fH Francouz- ština stupňů	°Clark Čeština stupňů
1	Velmi měkká	0-6	0-10	0-7
2	Měkká	7-11	11-20	8-14
3	Střední	12-16	21-29	15-20
4	Tvrdá	17-34	30 - 60	21-42
5	Velmi tvrdá	35-50	61-90	43-62

Stiskem **✓** potvrdíte.

Pro úroveň tvrdosti vody je přednastavena hodnota „Tvrdá“.

5. ZAHŘÁTÍ TROUBY

Z nové trouby se mohou uvolňovat pachy, které souvisejí s proběhlým procesem výroby: Jedná o zcela běžný jev.

Před započítím vaření tedy doporučujeme zahřát troubu prázdnou za účelem odstranění jakéhokoli případného zápachu. Z trouby odstraňte všechny ochranné kartóny nebo fólie a vyjměte rovněž i veškeré uvnitř uložené příslušenství. Přibližně na jednu hodinu zahřejte troubu na 200 °C, ideální je funkce s cirkulací vzduchu (např. funkce „Horký vzduch“ nebo „Tradiční pečení“).

Upozornění: Při prvním použití trouby doporučujeme prostor větrat.

BĚŽNÉ POUŽÍVÁNÍ

1. ZVOLTE FUNKCI

Stiskem  troubu zapnete: Na displeji se zobrazí poslední probíhající hlavní funkce nebo hlavní nabídka.

Funkce lze vybrat stiskem ikony jedné z hlavních funkcí nebo procházením nabídky: Pro výběr položky z nabídky (na displeji se zobrazí první dostupná položka) stiskněte $+$ nebo $-$ a zvolte požadovanou položku. Pro potvrzení stiskněte \checkmark .

2. NASTAVENÍ FUNKCE

Nastavení můžete měnit po provedení výběru požadované funkce. Na displeji se zobrazí nastavení, které lze postupně měnit. Předchozí nastavení lze opětovně změnit stisknutím \lll .

TEPLOTA / GRILL-ÚROV.VÝK. / ÚROVEŇ PÁRY



Jakmile požadované hodnoty blikají na displeji, stiskněte $+$ nebo $-$ pro provedení změny a poté pro potvrzení volby stiskněte \checkmark a pokračujte s nastaveními, která následují (je-li to možné).



Stejným způsobem lze nastavit úroveň grilu: Pro grilování jsou definovány tři úrovně výkonu: 3 (vysoká), 2 (střední), 1 (nízká).

U funkce „Horký vzduch + pára“ můžete volit množství páry z následujících možností: PÁRA 1, PÁRA 2.

Upozornění: Po spuštění funkce lze teplotu / úroveň grilu změnit pomocí $+$ nebo $-$, po stisknutí $^{\circ}\text{C}$ tlačítka.

DOBA TRVÁNÍ



Když ikona  bliká na displeji, stiskněte $+$ nebo $-$ pro nastavení požadované doby přípravy a poté pro potvrzení stiskněte \checkmark . Doba pečení nemusíte nastavovat, pokud si přejete pečení řídit ručně (bez použití časovače): Stiskem \checkmark nebo  potvrdíte a spustíte funkci. V tomto režimu nelze naprogramovat odložený start.

Upozornění: Čas pečení, který jste nastavili během pečení, můžete nastavit stisknutím  : stiskněte $+$ nebo $-$ pro změnu a poté stiskněte \checkmark pro potvrzení.

ČAS UKONČENÍ (ODLOŽENÝ START)

Pokud jste nastavili čas pečení, můžete u mnoha funkcí odložit spuštění funkce naprogramováním času jejího ukončení. Na displeji se objeví čas ukončení a ikona  bliká.



K nastavení požadovaného času ukončení přípravy stiskněte $+$ nebo $-$ a potvrzení a aktivaci funkce proveďte stiskem \checkmark . Vložte pokrm do trouby a zavřete dvířka: Funkce se spustí automaticky po určité době, která byla vypočtena tak, aby příprava pokrmu byla dokončena ve vámi nastaveném čase.

Upozornění: Naprogramování času spuštění odloženého pečení deaktivuje fázi předehřívání trouby: Trouba dosahuje požadované výše teploty postupně, což znamená, že doby přípravy mohou být o něco delší, než je uvedeno v tabulce pro tepelnou úpravu. Během čekací doby můžete stisknout $+$ nebo $-$ změnit naprogramovaný čas ukončení nebo stiskněte \lll pro změnu dalších nastavení. Stiskem  je za účelem zobrazení informací možné přepínat mezi časem ukončení a délkou trvání.

3. 6TH SENSE

Tyto funkce automaticky vybírají nejvhodnější režim přípravy, teplotu a dobu trvání vaření nebo pečení pro všechny dostupné pokrmy.

Pro dosažení optimálních výsledků jednoduše zadejte charakteristiku potravin.

HMOTNOST / VÝŠKA (KULATÝ PLECH)



Pro správné nastavení funkce se řiďte pokyny na displeji. Po výzvě stiskněte $+$ nebo $-$ a nastavte požadovanou hodnotu. Pro potvrzení následně stiskněte \checkmark .

STUPEŇ VAŘENÍ / ZLÁTNUTÍ

U některých funkcí „6TH SENSE“ je možné nastavit úroveň propečení.



Po vyzvání stiskněte $+$ nebo $-$ a zvolte si požadovanou úroveň od rare (-1) po well done (+1). Stiskem \checkmark nebo  potvrdíte a spustíte funkci. Stejným způsobem je u některých funkcí 6TH SENSE možné nastavit úroveň zezlátnutí, a to od nízké (-1) po vysokou (+1).

VAŘENÍ V PÁŘE

Výběrem „Pára“ nebo „Horký vzduch + pára“ v rámci manuálních funkcí nebo jednoho z několika speciálních receptů 6TH SENSE je možné uvařit jakýkoli druh jídla díky použití páry. Pára se pokrmem šíří rychleji a rovnoměrněji než horký vzduch typický pro konvenční funkce: díky tomu se zkracuje doba přípravy, v jídle zůstane zachováno více živin, a vy dosáhnete vynikajících, chutných výsledků u všech receptů. Po celou dobu trvání vaření v páře musí zůstat dvířka zavřená.

Před vařením v páře je nutné naplnit nádržku uvnitř trouby pomocí vytažovací zásuvky na ovládacím panelu. Když se na displeji objeví pokyn „PŘILIJTE VODU“, vyjměte zásuvku, otevřete víko zásuvky a naplňte ji vodou až na úroveň požadovanou na displeji. Zavřete zásuvku tak, že ji budete opatrně tlačít směrem k panelu, dokud se kompletně nezavře. Po vložení zásuvky stiskněte tlačítko START a pokračujte ve varném cyklu. Zásuvka musí za všech okolností zůstat uzavřena, pouze s výjimkou doplňování vody.

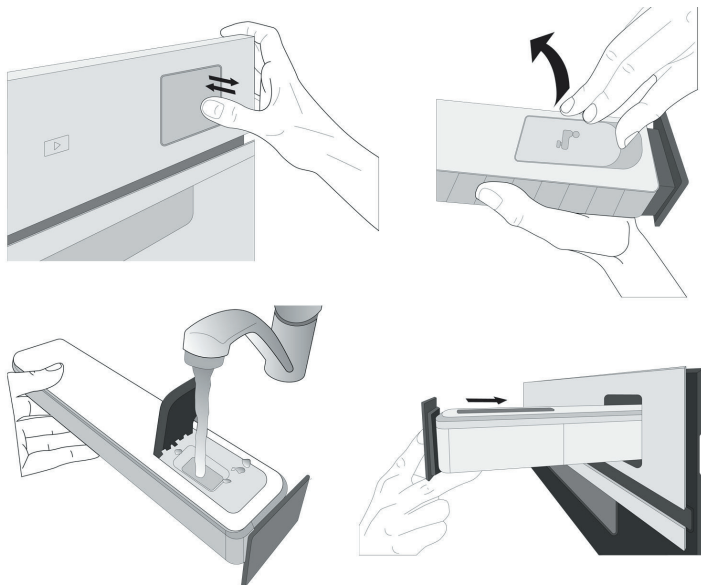

Po prvním naplnění, v případě delších cyklů pečení, jakmile dojde voda, může být nutné ji znovu přidat, aby se cyklus dokončil: trouba vás k tomu v případě potřeby vyzve.

4. SPUŠTĚNÍ FUNKCE

Pokud výchozí hodnoty odpovídají požadovaným, popřípadě jakmile provedete požadovaná nastavení, stiskněte a kdykoli funkci aktivujete.

Během fáze odložení se po stisku trouba dotáže, zda si přejete tuto fázi přeskočit, a okamžitě spustí funkci.

Upozornění: Po provedení výběru funkce se na displeji zobrazí doporučení nejvhodnější úrovně každé funkce. Zastavit spuštěnou funkci můžete stisknutím .

Je-li trouba horká a funkce vyžaduje zvláštní maximální teplotu, na displeji se zobrazí zpráva. Můžete zvolit jinou funkci nebo počkat na úplné ochlazení.

5. PŘEDOHŘEV

Některé funkce mají fázi předehřátí trouby: Po spuštění funkce se na displeji zobrazí, že fáze předehřátí byla aktivována.



Po ukončení této fáze zazní zvukový signál a displej bude indikovat dosažení nastavené teploty a zobrazovat pokyn „VLOŽTE JÍDLO“. V tomto okamžiku otevřete dvířka, vložte pokrm do trouby, zavřete ji a stiskem nebo zahajte pečení.

Upozornění: Vložení jídla do trouby před dokončením předehřívání může mít negativní vliv na konečný výsledek přípravy pokrmu. Otevřením dveří během fáze předehřátí se tato fáze zastaví.

Čas pečení fázi předehřátí nezahrnuje. Pomocí nebo můžete vždy požadovanou teplotu změnit.

6. OTÁČENÍ NEBO KONTROLA JÍDLA

Některé funkce 6TH SENSE mohou požadovat otočení jídla během pečení.



Zazní zvukový signál a displej bude indikovat ukončení akce. Otevřete dvířka, proveďte krok požadovaný displejem, uzavřete dvířka a poté pokračujte v přípravě stiskem .

Stejným způsobem vás 10 % doby před koncem pečení trouba vyzve, abyste jídlo zkontrolovali.



Zazní zvukový signál a displej bude indikovat ukončení akce. Zkontrolujte jídlo, uzavřete dvířka a pro pokračování v přípravě stiskněte nebo .

Upozornění: Pro přeskočení těchto akcí stiskněte . Pokud nebude proveden žádný zásah, trouba bude po uplynutí určité doby pokračovat v pečení.

7. KONEC PEČENÍ

Zazní zvukový signál a na displeji se zobrazí, že je pečení ukončeno.

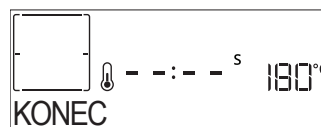

Stisknutím budete pokračovat ve vaření s ručním režimem (bez časovače). Stisknutím prodloužíte dobu vaření o nastavenou dobu. V obou případech budou nastavené parametry pro přípravu zachovány.

ZLÁTNUTÍ

Některé funkce trouby umožňují zlátnutí povrchu pokrmu aktivací grilu těsně po dokončení pečení.



Když se na displeji zobrazí příslušná zpráva, v případě potřeby stiskněte pro spuštění pětiminutového cyklu zhnědnutí. Zastavit funkci a vypnout troubu můžete kdykoliv stisknutím .

8. OBLÍBENÉ POLOŽKY

Po ukončení přípravy vás displej vyzve k uložení funkce na váš seznam oblíbených funkcí pod číslem 1 až 10.

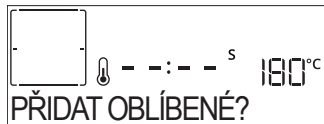

Přejete-li si uložit funkci jako oblíbenou a uchovat aktuální nastavení pro použití v budoucnu, stiskněte ✓. V opačném případě tento požadavek ignorujte stisknutím <<.

Po stisknutí ✓ zvolte stiskem + nebo - číselnou polohu a pro potvrzení stiskněte ✓.

Upozornění: Je-li paměť plná, nebo pokud je zvolené číslo již obsazeno, trouba se vás dotáže na potvrzení přepsání předchozí funkce.

Pro vyvolání funkcí, které jste uložili naposledy, stiskněte ♥: Na displeji se zobrazí seznam vašich oblíbených funkcí.



Pro výběr funkce stiskněte + nebo -, potvrďte stiskem ✓ a poté, pro aktivaci, stiskněte >.

9. SMART CLEAN

Po stisknutí se na displeji zobrazí „Smart Clean“.

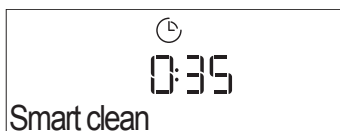

Funkci obnovíte stisknutím >: Displej vás bude informovat o všech krocích, které je třeba provést, aby bylo dosaženo co nejlepšího výsledku čištění: Řiďte se těmito pokyny a po jejich dokončení stiskněte ✓. Po provedení všech kroků spusťte cyklus čištění stisknutím tlačítka >.

Upozornění: Během čistícího cyklu doporučujeme neotevírat dvířka, aby nedocházelo k úniku vodní páry, což by mohlo negativně ovlivnit výsledky čištění.

Jakmile cyklus skončí, na displeji začne problikávat příslušná zpráva. Nechejte troubu vychladnout a poté pomocí hadříku nebo houbičky její vnitřek vyčistěte a vysušte.

10. DRAIN (VYPOUŠTĚNÍ)

Funkce vypouštění umožňuje vypustit vodu, aby nezůstávala v nádržce. Tento výrobek byl vyvinut za účelem automatického spuštění cyklu vypouštění po zastavení/ukončení vaření.

Přibližně 30 minut po zastavení/ukončení vaření trouba automaticky vypustí systém a přečerpá zbytkovou vodu do zásuvky (dávejte pozor, abyste zásuvku po vaření nevyndali). Po dokončení lze zásuvku vyjmout a vyprázdnit. Zásuvku doporučujeme vyprázdnit ihned po dokončení vypouštění.

11. ODVÁPNĚNÍ

Tato speciální funkce, pokud se používá v pravidelných intervalech, umožňuje udržovat parní

systém v tom nejlepším stavu. Po spuštění funkce postupujte podle pokynů zobrazených na displeji. Průměrné trvání kompletní funkce je asi 140 minut.

Odstraňování vodního kamene může uživatel kdykoli spustit z nabídky Čištění.

Na displeji se objeví pokyn pro spuštění cyklu odvápnění (viz tabulka níže).

ZPRÁVA ODVÁPNĚNÍ	VÝZNAM
<ODVÁPNĚNÍ DOPORUČENO> Objeví se zhruba po 15 hodinách parních cyklů*	Doporučuje se provést cyklus odvápnění.
<ODVÁPNĚNÍ NUTNÉ> Objeví se zhruba po 20 hodinách parních cyklů*	Odvápnění je povinné. Dokud neprovedete odvápnění, parní cyklus nebude možné zapnout.

*s ohledem na výchozí hodnotu (4 – Tvrdá) tvrdosti vody. Počet hodin parních cyklů, které musí uplynout, než se zobrazí zpráva o odvápnění, závisí na stupni tvrdosti vody nastaveném na spotřebiči.

Postup odstraňování vodního kamene lze provést i kdykoli jindy, pokud si uživatel přeje vyčistit vnitřní parní okruh důkladněji.

Před spuštěním fáze odvápnění spotřebič zkontroluje, zda se v nádržce nenachází zbytková voda, a v případě potřeby provede cyklus vypouštění. V takovém případě budete muset po cyklu vypouštění vyprázdnit zásuvku, než budete pokračovat fází odvápnění.

Upozornění: Aby bylo zajištěno, že voda bude studená, tento úkon není možné provést dříve, než uplyne 30 minut od posledního cyklu (nebo od chvíle, kdy byl spotřebič připojen k napájení). Během této doby vyčkávání se na displeji bude zobrazovat hlášení „VODA JE HORKÁ“.

» FÁZE 1/2: ODVÁPNĚNÍ (70 MIN)

Jakmile se na displeji objeví <PŘIDEJTE 0,25 l ROZTOKU>, do zásobníku nalijte odvápněvací roztok. Pro nejlepší výsledky odvápnění doporučujeme nádržku napustit roztokem 75 g produktu WPRO a 250 ml pitné vody. Odvápněvač WPRO je profesionální výrobek doporučený pro zachování maximální účinnosti funkce páry v troubě. S objednávkami nebo žádostmi o informace se obraťte na poprodejní servis nebo www.whirlpool.eu.

Společnost Whirlpool nenese žádnou odpovědnost za škody vzniklé použitím jiného čistícího prostředku dostupného na trhu.

Po nalití odvápněvacího prostředku do zásobníku stiskněte > pro spuštění odvápněvacího procesu. Odvápněvací proces nevyžaduje vaši přítomnost u spotřebiče. Po dokončení jednotlivých fází zazní zvukový signál coby zpětná informace a na displeji se objeví pokyny pro přechod na další fázi.

Po dokončení fáze odvápnění se nádržka vypustí: odvápněvací roztok použitý během této fáze se nalije

do vytahovacího zásobníku. Vyprázdněte/vypustte zásuvku.

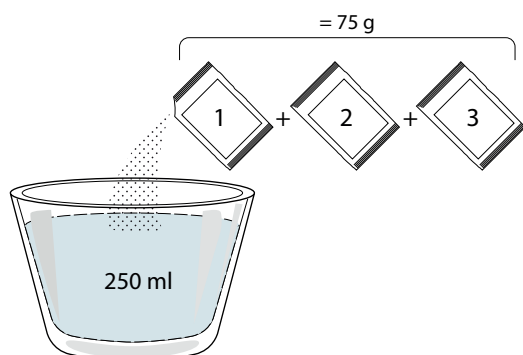

» FÁZE 2/2: PROPLACHOVÁNÍ (30 MIN.)

Pro odstranění zbytků po odvápnění z nádržky a parního okruhu je nutné provést proplach. Když se na displeji zobrazí <PŘIDEJTE 0,25 L VODY>, naplňte nádržku 0,25 l pitné vody a potom pro spuštění proplachování stiskněte . Troubu nevypínejte, dokud nebyly dokončeny všechny kroky, které funkce vyžaduje.

Upozornění: v případě potřeby lze ze systému vyžádat vyčištění zásuvky a opakování této operace.

Po skončení postupu odvápnění se doporučuje vysušit vnitřní prostor od potenciálních zbytků vody. Potom bude možné používat všechny parní funkce. Vyprázdněte/vypustte zásuvku. Cyklus odstraňování vodního kamene je dokončen.

Upozornění: Během cyklu odvápnění je příp. slyšet určitý hluk, protože pro optimální účinnost odvápnění jsou aktivována čerpadla trouby.

Po spuštění cyklu údržby neodstraňujte zásuvku, nevyžaduje-li to spotřebič.

Upozornění: Poté, co se nádržka naplní odvápňovacím roztokem a na displeji se zobrazí „ODVÁPŇOVÁNÍ FÁZE 1/2“, nesmí být cyklus přerušen, jinak se musí celý cyklus odvápňování opakovat, než bude možné spustit jakoukoli parní funkci.

12. MINUTKA

Funkci obnovíte stisknutím ikony . K nastavení požadovaného časového úseku stiskněte nebo a samostatný časový spínač aktivujte stisknutím .

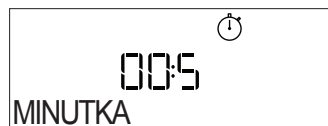

Po ukončení odpočítávání času nastaveného na minutce zazní signál a na displeji se zobrazí upozornění.

Upozornění: Minutka neaktivuje žádný z cyklů vaření/pečení.

Minutku lze aktivovat i při spuštění funkce.

Minutka bude pokračovat v odpočítávání času nezávisle bez zasahování do samotné funkce.

Během této fáze není možné vidět minutku (bude zobrazena pouze ikona) , která bude pokračovat v odpočítávání na pozadí. Chcete-li minutku upravit,

můžete stisknout ikonu a nastavit čas pomocí tlačítka nebo ikony .

Chcete-li minutku zrušit, stiskněte ikonu a poté vyberte , dokud se na displeji nezobrazí čas „---:--“. Stiskem potvrdíte.

13. ZÁMEK KLÁVES

Pro uzamknutí klávesnice stiskněte a alespoň na pět sekund podržte . Stejným postupem klávesnici odemknete.



Upozornění: Tuto funkci lze zapnout také během pečení. Z bezpečnostních důvodů lze troubu kdykoliv vypnout stisknutím .

POZNÁMKY

- Dno trouby nezakrývejte hliníkovou fólií.
- Nikdy neposunujte nádoby po dně trouby, mohli byste poškrábat smaltovaný povrch.
- Nepokládejte na dveře těžká závaží a nedržte se jich.
- Vzhledem k vyšší teplotě cyklu Pizza se očekává mírně vyšší hlučnost chladicího ventilátoru.

UŽITEČNÉ RADY

JAK POUŽÍVAT TABULKU PRO TEPELNOU ÚPRAVU

Tabulka udává nejlepší funkci, příslušenství a úroveň, kterou je třeba použít pro přípravu různých druhů jídel. Doba pečení se počítá od okamžiku vložení jídla do trouby bez doby predehřevu (je-li nutný). Teploty a doby pečení mají pouze orientační charakter, neboť se odvíjejí od množství jídla a použitého příslušenství. Nastavte nejprve nejnižší doporučené hodnoty a není-li jídlo dostatečně propečené, teprve pak tyto hodnoty zvyšte. Použijte dodané příslušenství a nejlépe tmavě zbarvené kovové dortové formy a plechy na pečení. Můžete použít také nádoby a příslušenství z pyrexu nebo kameniny, ale pamatujte, že se tím doba pečení mírně prodlouží.

PEČENÍ RŮZNÝCH POKRMŮ SOUČASNĚ

Pomocí funkce „Horký vzduch“ můžete najednou péct různá jídla, která vyžadují stejnou teplotu pečení (například: ryby a zeleninu), na různých úrovních drážek. Jídlo vyžadující kratší dobu pečení vyjměte dříve a jídlo s delší dobou pečení ponechejte ještě v troubě.

MASO

Použijte jakýkoliv plech na pečení nebo nádobu z pyrexu vhodnou pro danou velikost masa. U pečení doporučujeme přilít na dno nádoby trochu vývaru, aby maso během pečení získalo ještě lepší chuť. Vezměte prosím na vědomí, že během této operace se bude uvolňovat pára. Po upečení ponechejte maso v troubě dalších 10–15 minut, nebo ho zabalte do alobalu.

Chcete-li maso grilovat, vyberte stejně silné kusy, aby se stejnoměrně propekly. Velmi silné kusy masa vyžadují delší dobu pečení. Zasuňte rošt do nižší polohy, aby bylo maso dále od grilu a nespálilo se na povrchu. Ve dvou třetinách pečení maso obraťte. Dvířka otevírejte opatrně, neboť bude unikat pára.

Pro zachycení uvolňujících se šťáv doporučujeme zasunout přímo pod grilovací rošt s jídlem odkapávací (hluboký) plech s půl litrem pitné vody. V případě potřeby vodu dolijte.

DEZERTY

Jemné dezerty pečte pouze s funkcí tradičního pečení na jednom roštu.

Používejte tmavé kovové pekáče a vždy je položte na dodaný rošt. Chcete-li péct na více než jedné úrovni, zvolte funkci nuceného oběhu vzduchu a uspořádejte formy na roštích tak, aby mohl horký vzduch co nejlépe cirkulovat.

Potřebujete-li zjistit, zda je koláč již upečený, zapíchněte do jeho středu párátko. Pokud je vytáhnete čisté, moučník je dopečený.

Jestliže použijete pekáče s nepřilnavým povrchem, nevymazávejte okraje máslem, protože koláč by se nemusel na okrajích rovnoměrně zvednout.

Jestliže moučník či koláč během pečení klesne, nastavte příště nižší teplotu. Zvažte rovněž, zda nemůžete použít méně tekutiny nebo promíchávat těsto více zlehka.

U moučníků s vlhkou náplní nebo polevou (tvarohový koláč nebo ovocné koláče) použijte funkci „Tradiční pečení“. Jestliže je spodní část koláče promáčená, snižte rošt a před vložением náplně do koláče posypte dno koláče strouhankou nebo nadrobenými sušenkami.

RISING (KYNUTÍ)

Než vložíte těsto do trouby, vždy je raději přikryjte vlhkou utěrkou. Čas potřebný k vykynutí těsta pomocí této funkce je přibližně o třetinu kratší než kynutí při pokojové teplotě (20–25 °C). Doba kynutí těsta na pizzu je přibližně jedna hodina na 1 kg těsta.

6th sense TABULKA TEPELNÉ ÚPRAVY

KATEGORIE POTRAVIN		MNOŽSTVÍ	STUPEŇ VAŘENÍ	ÚROVEŇ HNĚDNUTÍ	OTÁČENÍ (Z DOBY PEČENÍ)	ÚROVEŇ A PŘÍSLUŠENSTVÍ	
LASAGNE	Lasagne	0,5–3 kg	–	0	–	2	
MASO	Hovězí	Pečeně	0,6–2 kg	0	–	3	
		Burger	1,5–3 cm	0	–	3/5 4	
	Vepřové	Pečeně	0,6–2,5 kg	–	0	3	
		Párky & wurstel	1,5–4 cm	–	–	2/3 5 4	
	Kuře	Pečeně	0,6–3 kg	–	0	2	
	Drůbež	Řízek a prso	1–5 cm	–	–	2/3 5 4	
Kebaby		jedna mřížka	–	–	1/2 5 4		
RYBY	Filety	0,5–3 cm	–	–	–	3 2	
	Zmražené filety	0,5–3 cm	–	–	–	3 2	
ZELENINA	Pečená zelenina	Pečené brambory	0,5–1,5 kg	–	0	–	3
		Plněná zelenina	0,1–0,5 kg (kus)	–	–	–	3
		Pečená zelenina	0,5–1,5 kg	–	0	–	3
	Gratinovaná zelenina	Gratinované brambory	jeden plech	–	–	–	3
		Gratinovaná rajčata	jeden plech	–	–	–	3
		Zapečené papriky	jeden plech	–	–	–	3
		Zapečená brokolice	jeden plech	–	–	–	3
		Gratinovaný květák	jeden plech	–	–	–	3
Gratinovaná zelenina	jeden plech	–	–	–	3		
SLANÉ PEČIVO	Slaný koláč	0,8–1,2 kg	–	0	–	2	
	Chléb	Rohlíky	60–150 g kus	–	–	–	3
		Sendvičový chléb	0,4–0,6 kg kus	–	–	–	2
		Velký chléb	0,7–2,0 kg	–	–	–	2
		Bagety	200–300 g kus	–	–	–	3
	Pizza	Pizza (kulatá)	jeden plech	–	–	–	2
		Silná pizza	jeden plech	–	–	–	2
		Pizza [mražená]	1 vrstva*	–	–	–	2
			2 vrstvy*	–	–	–	4 1
			3 vrstvy*	–	–	–	5 3 1
4 vrstvy*	–	–	–	5 4 2 1			





* Doporučené množství

PŘÍSLUŠENSTVÍ				
	Rošt	Plech do trouby / Plech na koláče / Kulatý plech na pizzu na drátěné polici	Odkapávací plech / plech na pečení	Odkapávací plech s 500 ml vody

6th sense TABULKA TEPELNÉ ÚPRAVY

	KATEGORIE POTRAVIN	MNOŽSTVÍ	STUPEŇ VAŘENÍ	ÚROVEŇ HNĚDNUTÍ	OTÁČENÍ (Z DOBY PEČENÍ)	ÚROVEŇ A PŘÍSLUŠENSTVÍ
SLADKÉ PEČIVO	Piškotový koláč	0,5–1,2 kg	–	–	–	2 
	Jemné pečivo	0,2–0,6 kg	–	–	–	3 
	Zákusky z odpalovaného těsta	jeden plech *	–	–	–	3 
	Koláč	0,4–1,6 kg	–	–	–	3 
	Závin	0,4–1,6 kg	–	–	–	3 
	Ovocný koláč	0,5–2 kg	–	–	–	2 

* Doporučené množství

PŘÍSLUŠENSTVÍ				
	Rošt	Plech do trouby / Plech na koláče / Kulatý plech na pizzu na drátěné polici	Odkapávací plech / plech na pečení	Odkapávací plech s 500 ml vody



TABULKA PRO HORKOVZDUŠNÉ SMAŽENÍ



















	RECEPT	FUNKCE	DOPORUČENÉ MNOŽSTVÍ	PŘEDOHŘEV	TEPLOTA (°C)	DOBA TRVÁNÍ (MIN.)	ROŠT A PŘÍSLUŠENSTVÍ
MRAŽENÉ POTRAVINY	Mražené hranolky		650–850 g	Ano	200	25–30	
	Mražené kuřecí nugetky		500 g	Ano	200	15–20	
	Rybí tyčinky		500 g	Ano	220	15–20	
	Cibulové kroužky		500 g	Ano	200	15–20	
ZELENINA	Čerstvě obalená cuketa		400 g	Ano	200	15–20	
	Domácí hranolky		300–800 g	Ano	200	20–40	
	Míchaná zelenina		300–800 g	Ano	200	20–30	
MASO A RYBY	Kuřecí prsa		1–4 cm	Ano	200	20–40	
	Kuřecí křídla		200–1 500 g	Ano	220	30–50	
	Obalovaná kotleta		1–4 cm	Ano	220	20–50	
	Rybí filé		1–4 cm	Ano	220	15–25	

Při přípravě čerstvých nebo domácích potravin rozetřete po povrchu tenkou vrstvu oleje. Aby byl zajištěn rovnoměrný výsledek vaření, promíchejte jídlo v polovině doporučené doby vaření.

FUNKCE			
	Horkovzduš.smaž.		
PŘÍSLUŠENSTVÍ			
	Plech horkovzduš. smaž.	Pečicí plech nebo dortový plech na pečení na roštu	Odkapávací plech / plech na pečení nebo plech na pečení na roštu



TABULKA TEPELNÉ ÚPRAVY S FUNKCÍ PÁRA + VZDUCH

RECEPT	ÚROVEŇ PÁRY*	PŘEDOHŘEV	TEPLOTA (°C)	DOBA TRVÁNÍ (MIN.)	ROŠT A PŘÍSLUŠENSTVÍ
Jemné pečivo / Shortbread (linecké pečivo)	1	ANO	140–150	35–55	 3
Small cake (Malý moučník) / Muffin	1	ANO	160–170	30–40	 3
Kynuté koláče	1	ANO	170–180	40–60	 2
Piškot	1	ANO	160–170	30–40	 2
Focaccia	1	ANO	200–220	20–40	 3
Bochník chleba	1	ANO	170–180	70–100	 3
Malý chléb	1	ANO	200–220	30–50	 3
Baguette (Bageta)	1	ANO	200–220	30–50	 3
Pečené brambory	2	ANO	200–220	50–70	 3
Veal / Beef / Pork (Telecí/hovězí/vepřové) 1 kg	2	ANO	180–200	60–100	 3
Veal / Beef / Pork (Telecí/hovězí/vepřové) kousky	2	ANO	160–180	60–80	 3
Krvavý rostbíf 1 kg	2	ANO	200–220	40–50	 3
Krvavý rostbíf 2 kg	2	ANO	200	55–65	 3
Jehněčí kýta	2	ANO	180–200	65–75	 3
Dušené vepřové koleno	2	ANO	160–180	85–100	 3
Chicken / guinea fowl / duck (Kuře/perlička/kachna) 1–1,5 kg	2	ANO	200–220	50–70	 3
Chicken / guinea fowl / duck (Kuře/perlička/kachna), kousky	2	ANO	200–220	55–65	 3
Plněná zelenina (rajčata, cukety, lilky)	2	ANO	180–200	25–40	 3
Rybí filé	3	ANO	180–200	15–30	 3

*Vezměte prosím v úvahu, že v případě volby funkce Pára Auto musí být tato korelace vynechána. Trouba automaticky zvolí nejlepší úroveň páry vhodnou pro zvolenou teplotu.

PŘÍSLUŠENSTVÍ

































































































Pečicí plech nebo dortový plech na pečení na roštu













































































Odkapávací plech / plech na pečení nebo plech na pečení na roštu

TABULKA TEPELNÉ ÚPRAVY

RECEPT	FUNKCE	PŘEDOHŘEV	TEPLOTA (°C)	DOBA TRVÁNÍ (MIN.)	ROŠT A PŘÍSLUŠENSTVÍ
Kynuté koláče / Piškot		Ano	170	30–50	
		Ano	160	30–50	
		Ano	160	30–50	 
Plněné moučníky (cheesecake, závin, ovocný koláč)		Ano	160–200	30–85	
		Ano	160–200	30–90	 
Jemné pečivo		Ano	150	20–40	
		Ano	140	30–50	
		Ano	140	30–50	 
		Ano	135	40–60	  
Koláčky/muffiny		Ano	170	20–40	
		Ano	150	30–50	
		Ano	150	30–50	 
		Ano	150	40–60	  
Odpalované pečivo		Ano	180–200	30–40	
		Ano	180–190	35–45	 
		Ano	180–190	35–45 *	  
Pusinky		Ano	90	110–150	
		Ano	90	130–150	 
		Ano	90	140–160 *	  
Pizza / chléb / chléb „focaccia“		Ano	190–250	15–50	
		Ano	190–230	20–50	  
Pizza (tenká, silná, focaccia)		Ano	310	7–12	
		Ano	220–240	25–50 *	  
Mražená pizza		Ano	250	10–15	
		Ano	250	10–20	 
		Ano	220–240	15–30	  
Slané koláče (zeleninové, quiche)		Ano	180–190	45–55	
		Ano	180–190	45–60	 
		Ano	180–190	45–70 *	  











FUNKCE								ECO	
	Tradiční	Horký vzduch	Tradiční pečení	Gril	Turbo grill	Maxi Cooking	Cook 4	Cyklus Eco	Pizza
PŘÍSLUŠENSTVÍ									
	Rošt	Pečicí plech nebo dortový plech na pečení na roštu	Hluboký plech / plech na pečení na roštu	Odkapávací plech / plech na pečení	Odkapávací plech s 500 ml vody				

RECEPT	FUNKCE	PŘEDOHŘEV	TEPLOTA (°C)	DOBA TRVÁNÍ (MIN.)	ROŠT A PŘÍSLUŠENSTVÍ
Vols-au-vent / Pečivo z listového těsta		Ano	190–200	20–30	
		Ano	180–190	20–40	 
		Ano	180–190	20–40 *	  
Lasagne / nákypy / zapékané těstoviny / cannelloni		Ano	190–200	45–65	
Jehněčí/telecí/hovězí/vepřové 1 kg		Ano	190–200	80–110	
Vepřová pečeně s kůží 2 kg		–	170	110–150	
Kuře/králík/kachna 1 kg		Ano	200–230	50–100	
Husa/krocan 3 kg		Ano	190–200	80–130	
Pečená ryba / v papilotě (filety, vcelku)		Ano	180–200	40–60	
Plněná zelenina (rajčata, cukety, lilky)		Ano	180–200	50–60	
Topinky/toasty		–	3 (vysoké)	3–6	
Rybí filé / řízky		–	2 (střední)	20–30 **	 
Klobásy/kebaby/žebírka/hamburgery		–	2–3 (střední–vysoká)	15–30 **	 
Pečené kuře 1–1,3 kg		–	2 (střední)	55–70 ***	 
Jehněčí kýta/Shanks (kýty)		–	2 (střední)	60–90 ***	
Pečené brambory		–	2 (střední)	35–55 ***	
Zapékaná zelenina		–	3 (vysoké)	10–25	
Jemné pečivo	 Jemné pečivo	Ano	135	50–70	   
Linecké koláče	 Linecké koláče	Ano	170	50–70	   
Kruhové pizzy		Ano	210	40–60	   
Kompletní jídlo: Ovočný koláč (úroveň 5) / lasagne (úroveň 3) / maso (úroveň 1)		Ano	190	40–120 *	  
Kompletní jídlo: Ovočný dort (úroveň 5) / pečená zelenina (úroveň 4) / lasagne (úroveň 2) / porce masa (úroveň 1)		Ano	190	40–120 *	   
Lasagne a maso		Ano	200	50–100 *	 
Maso a brambory		Ano	200	45–100 *	 
Ryby a zelenina		Ano	180	30–50 *	 
Nadívané maso	ECO	–	200	80–120 *	
Naporcované maso (králíčí, kuřecí, jehněčí)	ECO	–	200	50–100 *	

* Odhadovaná doba přípravy: Jídlo lze z trouby kdykoli vytáhnout, záleží na vašich požadavcích.

** Po uplynutí poloviny doby pečení jídlo obraťte.

*** Po uplynutí dvou třetin doby pečení jídlo obraťte (je-li to třeba).

FUNKCE								ECO	
	Tradiční	Horký vzduch	Tradiční pečení	Gril	Turbo grill	Maxi Cooking	Cook 4	Cyklus Eco	Pizza
PŘÍSLUŠENSTVÍ									
	Rošt	Pečící plech nebo dortový plech na pečení na roštu	Hluboký plech / plech na pečení na roštu	Odkapávací plech / plech na pečení	Odkapávací plech s 500 ml vody				

JAK POUŽÍVAT TABULKU PRO TEPELNOU ÚPRAVU

Tabulka udává nejlepší funkci, příslušenství a úroveň, kterou je třeba použít pro přípravu různých druhů jídel.

Doba pečení se počítá od okamžiku vložení jídla do trouby bez doby předehřevu (je-li nutný).

Teploty a doby pečení mají pouze orientační charakter, neboť se odvíjejí od množství jídla a použitého příslušenství.

Nastavte nejprve nejnižší doporučené hodnoty a není-li jídlo dostatečně propečené, teprve pak tyto hodnoty zvyšte.

Použijte dodané příslušenství a nejlépe tmavě zbarvené kovové dortové formy a plechy na pečení. Můžete použít také nádoby a příslušenství z pyrexu nebo kameniny, ale pamatujte, že se tím doba pečení mírně prodlouží.

ÚDRŽBA A ČIŠTĚNÍ

Před prováděním jakékoliv údržby a čištění se ujistěte, že trouba stihla vychladnout.

Nepoužívejte parní čističe.

Nepoužívejte drátěnku, drsné houbičky ani abrazivní/žíravé prostředky, neboť by tím mohlo dojít k poškození povrchu spotřebiče.

Noste ochranné rukavice.

Před prováděním jakékoliv údržby musí být trouba odpojena od elektrické sítě.

VNĚJŠÍ POVRCHY

• Povrchy čistěte vlhkou utěrkou z mikrovlákna. Jsou-li velmi znečištěné, přidejte několik kapek pH neutrálního čisticího prostředku. Nakonec je otřete suchým hadříkem.

• Nepoužívejte korozivní ani brusné čisticí prostředky. Jestliže se tyto prostředky přesto nedopatřením dostanou do styku s troubou, ihned potřísněný povrch otřete vlhkým hadříkem z mikrovlákna.

VNITŘNÍ POVRCHY

• Po každém použití nechte troubu vychladnout a poté ji vyčistěte, a to ideálně v době, když je ještě teplá, aby bylo možné odstranit skvrny a zbytky jídla. Za účelem vysušení jakéhokoli kondenzátu vytvořeného v důsledku přípravy jídla s vyšším obsahem vody nechte troubu zcela vychladnout a poté kondenzát setřete hadříkem nebo houbou.

• Pro optimální čištění vnitřních povrchů aktivujte funkci snadného čištění „Smart Clean“.
(Jen u některých modelů.)

• Sklo dveří čistěte vhodným tekutým prostředkem.

• Pro usnadnění čištění lze dvířka vymontovat z pantů.

PŘÍSLUŠENSTVÍ

• Ihned po použití vložte příslušenství do roztoku mycího prostředku na nádobí. Je-li ještě horké, použijte kuchyňské chňapky. Zbytky jídel odstraníte vhodným kartáčkem nebo houbičkou na nádobí. Potravinovou sondu a masovou sondu (pokud jsou k dispozici) nemyjte v myčce nádobí. Plech Horkovzduš.smaž. (pokud je k dispozici) lze mýt v myčce nádobí.

ÚDRŽBA ZÁSObNÍKU NA VODU

Varování: Zásobník na vodu není vhodný pro mytí v myčce na nádobí: nebezpečí poškození!

Na konci každého cyklu vaření s párou trouba po přibližně 30 minutách automaticky provede cyklus vypouštění trvající přibližně jednu minutu, čímž se veškerá voda v systému přesune do vytahovací zásuvky.

Poznámka: Nenechávejte vodu v systému déle než 2 dny.

Chcete-li zcela odstranit vodu uvnitř nebo vyčistit vnitřní povrchy, můžete otevřít zásuvku na vodu:

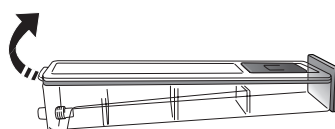

1. Zatlačte na zadní klapku směrem nahoru a sejměte horní kryt zásuvky na vodu.

2. Po skončení čištění můžete zásuvku zavřít zasunutím dvou předních klapek do předních otvorů a zatlačením zadní strany dolů.

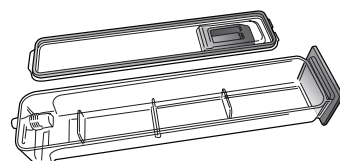

Při plnění zásuvky na vodu používejte pouze vodu pokojové teploty: horká voda může ovlivnit provoz parního systému. Používejte pouze pitnou vodu.

NÁDRŽKA

Z důvodu zajištění trvalé optimální výkonnosti trouby a zabránění vzniku usazování vodního kamene vám doporučujeme pravidelně používat funkci „Odvápnění“. Pokud funkci páry delší dobu nepoužíváte, velmi doporučujeme aktivovat pečicí cyklus s prázdnou troubou a naplnit nádržku na maximum.

DEMONTÁŽ A ZPĚTNÁ MONTÁŽ DVÍŘEK

1. Přejete-li si dvířka demontovat, zcela je otevřete a posouvejte západky směrem dolů, dokud nedojde k jejich odjištění.

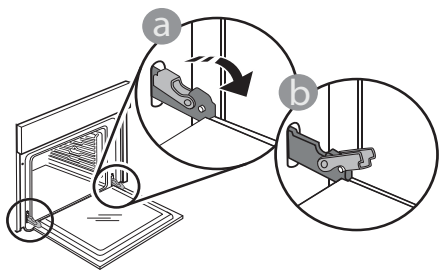

2. Dvířka dobře uzavřete. Pevně je držte oběma rukama – nedržte je za rukojeť. Dvířka snadno vysadíte tak, že je budete nepřetržitě zavírat a současně za ně táhnout, dokud se neuvolní z usazení. Odložte dvířka na stranu na měkký povrch.

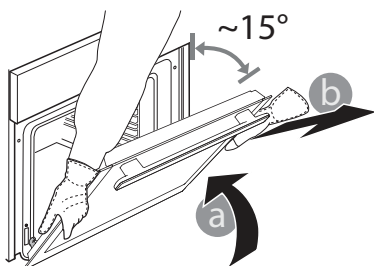

3. Dvířka opět nasadíte tak, že je přiložíte k troubě, nasměrujete háčky pantů oproti jejich usazení a do příslušného usazení zajistíte i horní část.

4. Dvířka posuňte směrem dolů a poté je naplno otevřete. Posuňte západky směrem dolů do jejich původní polohy: Ujistěte se, že jste je posunuli dolů až na doraz.

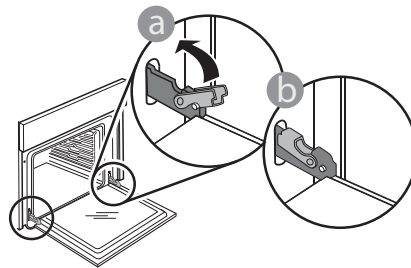

Správnou polohu západek zkontrolujete tak, že na ně lehce zatlačíte.

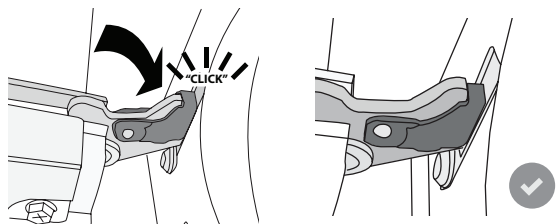

5. Zkuste dvířka zavřít a zkontrolujte, zda jsou v jedné rovině s ovládacím panelem. Pokud tomu tak není, výše uvedený postup opakujte: Pokud dvířka správně nefungují, mohou se poškodit.

VÝMĚNA ŽÁROVKY TROUBY

- 1.** Odpojte troubu od elektrické sítě.
- 2.** Odšroubujte kryt žárovky, vyměňte ji a našroubujte kryt zpět.
- 3.** Znovu připojte troubu k elektrické síti.

Upozornění: halogenové žárovky 40 W/230 ~ V type G9, T300°C.

Žárovka, kterou je spotřebič vybaven, je speciálně navržena pro domácí spotřebiče a není vhodná pro všeobecné osvětlení místností v domácnostech. (Směrnice EU 244/2009) Žárovky lze zakoupit v servisním středisku.

Používáte-li halogenové žárovky, nemanipulujte s nimi holýma rukama, neboť otisky prstů je mohou poškodit. Nepoužívejte troubu bez nainstalovaného krytu žárovky.

ODSTRAŇOVÁNÍ ZÁVAD

Problém	Možná příčina	Řešení
Trouba nefunguje.	Prerušeni napájení. Odpojení od elektrické sítě.	Zkontrolujte, zda je síť pod napětím a zda je trouba připojena k elektrickému napájení. Vypněte a opět zapněte troubu. Zjistíte tak, zda porucha přetrvává.
Na displeji je písmeno „F“ následované číslem.	Softwarový problém.	Kontaktujte call centrum a uveďte číslo následující za písmenem „F“.
Trouba se nezahřívá.	Je-li zapnuta funkce „DEMO“, aktivní jsou všechny ovládací prvky a nabídky, trouba však nehřeje. Každých 60 sekund se na displeji zobrazí nápis „DEMO“.	V nabídce „NASTAVENÍ“ vyhledejte možnost „DEMO“ a zvolte „Vyp“.
Světlo se zhasne.	Úsporný režim „ECO“ je „Zap“.	V nabídce „NASTAVENÍ“ vyhledejte možnost „EKO“ a zvolte „Off“.
Dvířka dobře nedovírají.	Bezpečnostní zářezky jsou v nesprávné poloze.	Dodržte následující pokyny pro demontáž a opětovné nasazení dvířek, které jsou uvedené v oddíle „Čištění a údržba“, a ujistěte se, že se bezpečnostní zářezky nacházejí ve správné poloze.
Dojde k výpadku elektrické energie v domě.	Chybné nastavení napájení.	Zkontrolujte, zda je zatížitelnost domácí sítě alespoň 3 kW. Pokud není, snižte výkon na 13 ampérů. V nabídce „NASTAVENÍ“ vyhledejte možnost „VÝKON“ a zvolte „Slabý“.
Cyklus vaření se sondou skončil bez zjevné příčiny nebo se na displeji vypíše chyba F3E3	Potravinová sonda není správně připojena	Potravinová sonda není správně připojena

Zásady, standardní dokumentaci a další informace o výrobku naleznete:

- Pomocí QR kódu ve vašem spotřebiči
- Navštívením naší webové stránky docs.whirlpool.eu/docs
- případně **kontaktujte náš poprodejní servis** (telefonní číslo naleznete v záručním listě). Při kontaktování našeho poprodejního servisu prosím uveďte kódy na identifikačním štítku produktu.

®/TM/© 2025 Whirlpool. Vyrobeno v licenci.

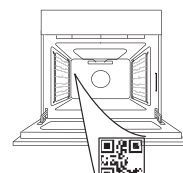

Whirlpool



400020026991



TÄNAME, ET OSTSITE WHIRLPOOLI TOOTE
Parema tugiteenuse saamiseks registreerige toode
aadressil www.register10.eu

**LISATEABE SAAMISEKS
SKANEERIGE OMA SEADMEL
OLEV QR-KOOD**

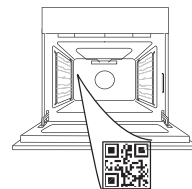

Enne seadme kasutamist lugege hoolikalt läbi
ohutusjuhend.

TOOTE KIRJELDUS

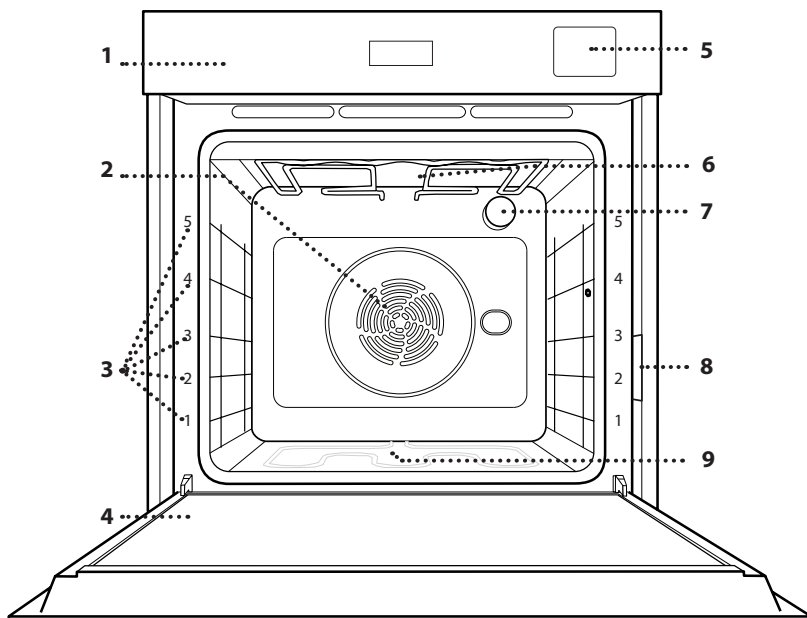

1. Juhtpaneel
2. Ventilaator ja ringikujuline kütteelement (pole nähtaval)
3. Riiulisiinid (taseme number on märgitud ahju esiküljel)
4. Uks
5. Veesahtel
6. Ülemine küttekeha/grill
7. Lamp
8. Identimisplaat (ärge eemaldage)
9. Alumine kütteelement (pole nähtaval)

JUHTPANEEL

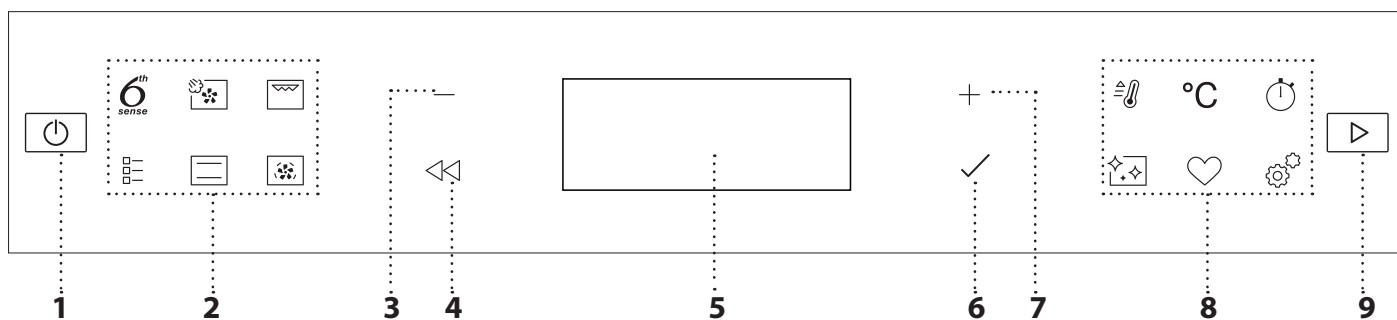

1. ON/OFF

Ahju sisse- ja väljalülitamiseks või aktiivse funktsiooni peatamiseks.

2. OTSEJUURDEPÄÄS FUNKTSIOONIDELE

Otsejuurdepääsuks funktsioonidele ja menüüle.

3. NAVIGEERIMISNUPP MIINUS

Menüüs kerimiseks ning funktsiooni seadete ja väärtuste vähendamiseks.

4. TAGASI

Tagasi eelmisele kuvale minekuks. Küpsetamise ajal on seadeid võimalik muuta.

5. EKRAAN

6. KINNITA

Valitud funktsiooni või seatud väärtuse kinnitamiseks.

7. NAVIGEERIMISNUPP PLUS

Menüü kerimiseks ning funktsiooni seadete ja väärtuste suurendamiseks.

8. VALIKUD / OTSEJUURDEPÄÄS FUNKTSIOONIDELE

Otsejuurdepääsuks funktsioonidele, kestusele, seadetele ja lemmikutele.

9. START

Funktsiooni käivitamiseks määratud seadete või põhiseadetega.

TARVIKUD

TRAASTREST

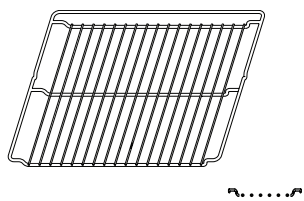

Toidu küpsetamiseks või pannide, koogivormide ja muude ahjukindlate küpsetusnõude aluseks.

NÕRGUMISPANN

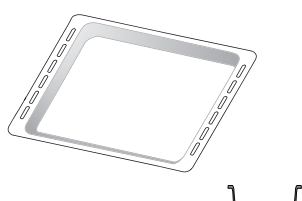

Kasutamiseks ahjuplaadina liha, kala, köögiviljade, focaccia jms küpsetamisel või siis küpsetusmahlade kogumiseks asetatuna resti alla.

KÜPSETUSPLAAT*

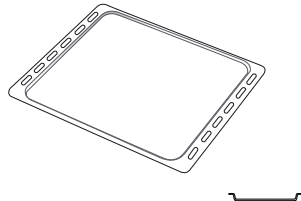

Leiva ja saiakeste küpsetamiseks, aga ka praeliha, kala küpsetuspaberis jms valmistamiseks.

LIUGSIINID *

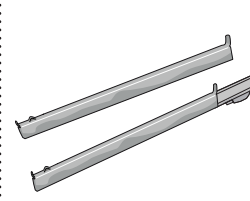

Tarvikute ahju panemise ja ahjust välja võtmise hõlbustamiseks.

ÕHKFRITÜÜR ALUS *

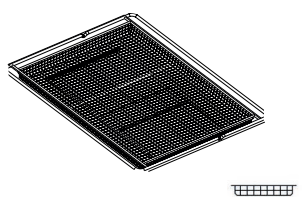

Kasutatakse Kuumaõhufritüür funktsiooniga toidu valmistamisel, kusjuures alla on paigutatud küpsetusplaat, et koguda võimalikke purusid ja tilku. Seda saab puhastada nõudepesumasinas.

Tarvikute arv ja tüübid võivad erineda sõltuvalt ostetud mudelist.

Muid tarvikuid saab osta eraldi; tellimuste ja teabe saamiseks võtke ühendust müügi järgse teenindusega.

*Saadaval ainult osal mudelitest

RESTI JA MUUDE TARVIKUTE PAIGALDAMINE

Veenduge, et resti tõstetud äär on ülevalpool, ja lükake rest rõhtsalt mööda riiulisiine ahju.

Muud tarvikud, nt nõrgumispann ja küpsetusplaat, tuleb sarnaselt restiga rõhtsalt sisse lükata.

RIIULISIINIDE EEMALDAMINE JA ÜMBERPAIGUTAMINE

• Riiulisiinide eemaldamiseks tõstke siinid ülespoole ja tõmmake alumine osa oma pesast välja. Nüüd saab siinid eemaldada.

• Riiulisiinide tagasipaigaldamiseks paigutage kõigepealt oma pesa siinide ülemine osa. Hoidke neid üleval, libistage küpsetuskambrisse, seejärel laske alla oma kohale alumises pesas.

LIUGSIINIDE PAIGALDAMINE

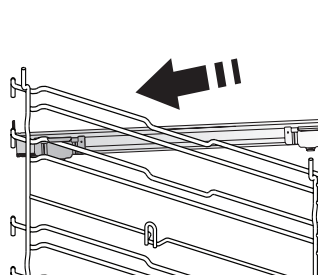

Eemaldage ahjust riiulisiinid ja liugsiinidelt kaitsev plast.

Kinnitage siini ülemine klamber riiulisiini külge ja libistage see nii kaugele, kui see liigub. Laske teine klamber alla oma kohta.

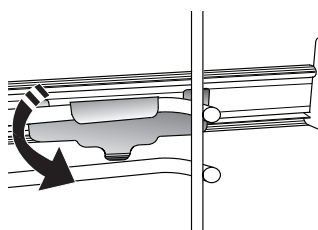

Siini kinnitamiseks lükake klambri alumine osa tugevalt vastu riiulisiini. Veenduge, et siinid liiguvad vabalt. Korrake toimingut teisel samal tasemel asuval riiulisiinil.

Pange tähele: Liugsiinid võib kinnitada ükskõik millisele tasemele.

FUNKTSIOONID



6TH SENSE

Need võimaldavad igat tüüpi toitude täisautomaatset valmistamist (lasanje, liha, kala, köögiviljad, koogid ja pagaritooted, soolased koogid, leib, pizza). Selle funktsiooniga parima tulemuse saamiseks järgige vastavas valmistustabelis toodud juhiseid.



AUR+ÖHK

See funktsioon võimaldab auru ja sundõhu omadusi kombineerides küpsetada road väljast meeldivalt krõbedaks ja pruunistatuks, jättes need seest hõrguks ja mahlaseks. Parimate tulemuste saavutamiseks soovime kala valmistamisel kasutada aurufunktsiooni seadet TASE 3, liha valmistamisel seadet TASE 2 ja leiva ning magustoitude valmistamisel seadet TASE 1. Lisateavet sundõhu ja auruga küpsetamise manuaalsüklite kohta vaadake küpsetustabelist „Aur+öhk“.



GRILLIMINE

Loomaliha, kebabi ja vorstide grillimine, köögiviljade gratineerimine või leiva röstimine. Grillimisel soovime asetada liha alla küpsetusmahlade kogumiseks nõrgumispanni: paigutage nõrgumispanni resti alla ükskõik millisele tasemele ja valage sinna 500 ml joogivett.



TAVAFUNKTSIOONID

KONVEKTSIOON

Mis tahes tüüpi roogade küpsetamine ainult ühel ahjutasemel.

COOK 4

Samal ajal erinevate roogade küpsetamiseks neljal erineval tasandil sama temperatuuriga. Selle funktsiooniga saab valmistada küpsiseid, kooke, ümarpitsasid (ka külmutatud) ja terve söögikorra valmistamiseks. Järgige parimate tulemuste saavutamiseks küpsetustabelit.

TURBO GRILLIMINE

Suurte lihatükkide (jalad, rostbiif, kanad) grillimiseks. Soovime asetada liha alla nõrgumispanni küpsetusmahlade kogumiseks: Paigutage nõrgumispanni resti alla ükskõik millisele tasemele ja valage sinna 500 ml vett.

KÜLMUTATUD

Funktsioon valib viit eri tüüpi külmutatud valmistoitudele automaatselt parima küpsetustemperatuuri ja -režiimi. Ahju ei ole vaja eelkuumutada.

ERIFUNKTSIOONID

» PITSA

See funktsioon võimaldab valmistada kodus suurepärase restoraniväirilise pitsa vähem kui 10 minutiga. Spetsiaalne küpsetusüksik töötab temperatuuritasemel üle 300 °C, andes tulemuseks seestpoolt pehme, servadest krõbedat ja ühtlaselt pruunistatud pitsa. Kui kasutate

seda funktsiooni koos tarvikuga Pizza Stone WPro ja 30-minutilise eelkuumutamisega, saate küpsetada pitsa 5 kuni 8 minutiga. (Tellimine ja teave on saadaval müüjajärgsest teenindusest või veebisaidil www.whirlpool.eu.)

» ÖHKFRITÜÜR

See funktsioon võimaldab valmistada friikartuleid, kananagitsaid ja muud, kasutades vähem õli, nii et tulemused on meeldivalt krõbedad. Kütteelementide tsükkel soojendab kambrit korralikult, samal ajal kui ventilaator paneb kuuma õhu ringlema. Parimad tulemused saavutatakse ainult Kuumaõhufritüür alusega (on mõne mudeliga kaasas). Pange toiduained Kuumaõhufritüür alusele ühes kihis ja parima tulemuse saamiseks järgige Kuumaõhufritüür küpsetamistabeli juhiseid. Vältige rohkem kui ühe aluse kasutamist, et vältida ebaühtlast küpsemist.

» KERGITAMINE

Magusa või soolase taina paremaks kergitamiseks. Kerkimise kvaliteedi tagamiseks ärge aktiveerige seda funktsiooni, kui ahi on eelmisest küpsetustsüklist veel kuum.

» SOOJANAHOIDMINE

Äsja küpsetatud toidu sooja ja krõbedana hoidmine.

» SULATAMINE

Külmutatud toidu sulatamise kiirendamiseks. Asetage toit keskmisele ahjutasemele. Jätke toit pakendisse, et vältida selle pealispinna kuivamist.

» ECO TSÜKKEL *

Ühel tasemel täidetud prae või fileelõikude küpsetamine. Kui sisse on lülitatud Eco Cycle (Ökotsükkel), ei sütti valgustus küpsetamise ajal. Funktsiooni Eco Cycle (Ökotsükkel) kasutamiseks ja seega voolutarbe vähendamiseks tuleb ahjuust kuni toidu valmimiseni kinni hoida.

» SUUR KÜPSETUS

Funktsioon valib automaatselt parima küpsetusrežiimi ja temperatuuri suurte lihatükkide küpsetamiseks (üle 2,5 kg). Mõlemalt küljelt ühtlasema pruunistumise saavutamiseks on soovitatav lihatükki küpsetamise ajal pöörata. Hea oleks liha aeg-ajalt leemega üle valada, et vältida selle kuivamist.



TAVAPÄRANE KÜPSETAMINE

Mis tahes tüüpi roogade küpsetamine ainult ühel ahjutasemel.



SUNDÕHK

Samal ajal mitmel eri tasemel (kuni kolmel) erinevate roogade küpsetamiseks, mis vajavad valmimiseks sama temperatuuri. Seda funktsiooni saab kasutada erinevate toitude samaaegseks küpsetamiseks, ilma et ühe toidu lõhn või maitse kanduks üle teisele.



KIIRE EELKUUMUTAMINE

Ahju kiire eelkuumutamine.



TAIMER

Aja arvestamiseks ilma funktsiooni käivitamata.



PUHASTAMINE

• SMART CLEAN

Spetsiaalne puhastusüksik, mille käigus vabaneb madalal temperatuuril veeauru, mis hõlbustab kõrbenud rasva- ja toidupritsmete eemaldamist. Valage külma ahju põhja 200 ml joogivett ja aktiveerige funktsioon.

• KATLAKIVIEEMALD.

Katlakivijääkide eemaldamiseks boilerist. Soovitame seda funktsiooni regulaarselt kasutada. Kui te seda ei tee, kuvatakse ekraanil teade, mis tuletab meelde, et ahju tuleks puhastada.



FAVORITES (LEMMIK)

Kümne lemmikfunktsiooni loetelu kuvamiseks.



SETTINGS (SEADED)

Ahju seadete muutmiseks. Kui ÖKO-režiim on aktiivne, siis vähendatakse energia säästmiseks ekraani heledust ning lamp lülitub 1 minuti möödudes välja. See aktiveeritakse ükskõik millist nuppu vajutades automaatselt uuesti. Kui „DEMO“ funktsioon on sisse lülitatud, siis on kõik käsklused aktiivsed ja menüüd kasutatavad, kuid ahi ei soojene. Selle režiimi sisselülitamiseks sisenege menüüst „SETTINGS“ (Seaded) funktsiooni „DEMO“ ja valige „Off“ (Väljas). Kui valite TEHASELÄHTESTUSE, siis lülitub seade välja ja seejärel taastatakse esimese lülituse olek. Kõik seaded kustutatakse.

* Funktsiooni kasutatakse Euroopa Liidu energiatõhususe deklaratsiooni soovitude kohaselt vastavalt määrusele (EL) nr 65/2014

ESIMEST KORDA KASUTAMINE

1. VALIGE KEEL

Seadme esimesel sisselülitamisel tuleb määrata keel ja kellaeg: Ekraanil kuvatakse inglise keel „English“.

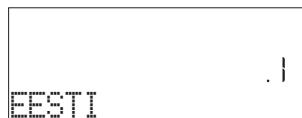

Vajutage nuppu + või —, et kerida läbi saadaval keelte ja valida endale sobiv. Valiku kinnitamiseks vajutage ✓.

Pange tähele: Keelt saab hiljem muuta, kui avate nupuga menüü „SEADED“ ja valite sellest üksuse „KEEL“.

2. VÕIMSUSTARBE SEADMINE

Ahi on programmeeritud tarbima elektrit koguses, mis vastab kodusele elektrivõrgule, mille nimivõimsus on suurem kui 3 kW (16): Kui teie majapidamises on võimalik tarbitav võimsus väiksem, tuleb seda väärtust vähendada (13).

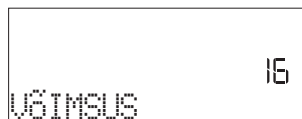

Vajutage nuppu + või —, et valida 16 „Kõrge“ või 13 „Madal“, ja vajutage kinnitamiseks nuppu ✓.

3. MÄÄRAKE AEG

Pärast keele määramist tuleb sisestada kellaeg: Ekraanil vilguvad tunninäidu kaks numbrit.

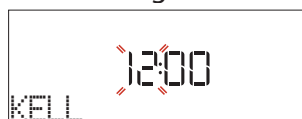

Vajutage + või — õige tunni määramiseks ja vajutage ✓: Ekraanil vilguvad minutinäidu kaks numbrit. Vajutage õigete minutite valimiseks nuppu + või — ja vajutage kinnitamiseks nuppu ✓.

Pange tähele: Võimalik, et pärast pikemat voolukatkestust tuleb kellaeg uuesti määrata. Valige menüüs „SETTINGS“ (Seaded) „CLOCK“ (Kell), mis kuvatakse nupu vajutamisel

4. VEE KAREDUSE MÄÄRAMINE

Selleks, et ahi töötaks tõhusalt ja tagaks, et see nõuaks vajaduse korral korrapäraselt katlakivi eemaldamise tsükli, on oluline määrata õige vee kareduse tase. Lülitage selle määramiseks ahi nupust sisse, vajutage nuppu Seaded ning valige navigeerimisnuppudega + ja — üksus VEE KAREDUS. Kinnitamiseks vajutage ✓. Valige navigeerimisnuppudega + ja — oma piirkonna veele vastav tase järgmise tabeli alusel.

VEE KAREDUSE TASEMETE TABEL				
Tase		°dH Saksa kraadi	°fH Prantsuse kraadi	°Clark Eesti kraadi
1	Väga pehme	0–6	0–10	0–7
2	Pehme	7–11	11–20	8–14
3	Keskm	12–16	21–29	15–20
4	Kare	17–34	30–60	21–42
5	Väga kare	35–50	61–90	43–62

Kinnitamiseks vajutage ✓.

Vee kareduse tasemeks on eelseadistatud „Kare“.

5. KUUMUTAGE AHI

Uus ahi võib eraldada tootmisest jäänud lõhnu: See on täiesti tavapärane.



Soovitame enne esimest küpsetamist ahju tühjalt kuumutada, et eemalduksid võimalikud lõhnad. Eemaldage ahju pealt kõik kile- ja pappkatted ja seest kõik tarvikud. Kuumutage ahju umbes tund aega 200 °C juures ja soovitatavalt mõne õhuringlust sisaldava funktsiooniga (nt Sundõhk või Konvektsioonküpsetus).

Pange tähele: Pärast seadme esmakordset kasutamist on soovitatav ruumi tuulutada.

IGAPÄEVANE KASUTAMINE

1. VALIGE FUNKTSIOON

Ahju sisselülitamiseks vajutage : ekraanile kuvatakse viimane põhifunktsioon või peamenüü.



Funktsioonide valimiseks vajutage ühe põhifunktsiooni ikooni või kerige läbi menüü: soovitud menüükirje valimiseks (ekraanil kuvatakse esimene saadavalolev kirje) vajutage nuppu  või , seejärel vajutage kinnitamiseks nuppu .

2. MUUTKE FUNKTSIOONI SEADEID

Pärast soovitud funktsiooni valimist saab muuta selle seadeid. Ekraanile kuvatakse järjekorras seaded, mida saab muuta. Nupu  vajutamine võimaldab eelmist seadet uuesti muuta.

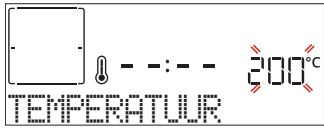

TEMPERATUUR / GRILLIMISE TASE / AURUTASE



Kui väärtus ekraanil vilgub, vajutage selle muutmiseks nuppu  või , seejärel vajutage kinnitamiseks nuppu  ja jätkake järgnevate seadete seadistamist (kui on võimalik).







Samamoodi on võimalik valida grillimise taset: Grillimiseks on määratud kolm võimsustaset: 3 (kõrge), 2 (keskmine), 1 (madal).

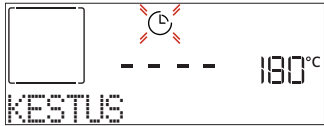



Funktsioonis „Sundõhk + aur“ saate valida auru koguse järgmiste väärtuste hulgast: STEAM 1 (AUR), STEAM 2 (AUR).

Pange tähele: kui funktsioon on aktiveeritud, saab temperatuuri/grillimise taset muuta nuppudega  ja , pärast  nupu vajutamist.

KESTUS





Kui ekraanil vilgub ikoon , saate soovitud küpsetusaega määrata nuppudega  ja  ning selle kinnitada nupuga . Kui soovite küpsetamist käsitsi juhtida (aeg määramata), ei pea te küpsetusaega määrama: Vajutage kinnitamiseks ja funktsiooni käivitamiseks nuppu  või . Selle režiimi valimisel ei saa viitstarti programmeerida.





Pange tähele: Küpsetamise ajal saab määratud küpsetusaega muuta nupuga : vajutage muutmiseks nuppu  või  ja seejärel kinnitamiseks nuppu .

LÕPUAEG (VIITSTART)

Arvukates funktsioonides saab pärast küpsetusaja määramist kasutada funktsiooni viitstarti, programmeerides küpsetamise lõpuaja. Ekraanil kuvatakse lõppaeg ja ikoon  vilgub.



Soovitud toiduvalmistamise lõppemise aja seadmiseks vajutage  või , seejärel vajutage funktsiooni kinnitamiseks ja aktiveerimiseks . Asetage toit ahju ja sulgege uks: funktsioon hakkab tööle automaatselt pärast arvutatud aja möödumist, et küpsetamine lõppeks teie seatud ajal.

Pange tähele: Käivitamise viitaja programmeerimisel lülitatakse ahju eelkuumutamine välja: Ahi jõuab soovitud temperatuurini aegamisi, mis tähendab, et küpsetusaeg võib olla natuke pikem, kui küpsetustabelis märgitud. Ooteaja jooksul saate programmeeritud lõppaega muuta, vajutades nuppu  või , ja muuta muid seadeid, vajutades nuppu . Kui vajutate teabe kuvamiseks nuppu , on võimalik lülitada lõpuaja ja kestuse vahel.



3. 6TH SENSE

Need funktsioonid valivad automaatselt parima küpsetusrežiimi, temperatuuri ja kestuse kõigi saadaolevate roogade valmistamiseks.

Vajaduse korral lihtsalt näidake lihtsalt toidu omadus, et saavutada optimaalne tulemus.

KAAL / KÕRGUS (ÜMAR-ALUS-KIHID)







Funktsiooni õigesti seadistamiseks järgige ekraanil kuvatut juhtnööre, vajutage vajaliku väärtuse määramiseks nuppu  ja  ning vajutage kinnitamiseks nuppu .

KÜPSUS / PRUUNISTAMINE

Osades režiimi 6th SENSE funktsioonides on võimalik reguleerida küpsustaset.



Kui kuvatakse asjakohane näit, vajutage soovitud taseme valimiseks vahemikus pooltoores (-1) kuni küps (+1) nuppu  või . Vajutage kinnitamiseks ja funktsiooni käivitamiseks nuppu  või .

Kui see on lubatud, saab samal viisil osas režiimi 6th Sense funktsioonidest reguleerida pruunistustaset vahemikus madal (-1) kuni kõrge (+1).

AURUGA KÜPSETAMINE

Kui valite käsifunktsioonidest funktsiooni „Aur“ või „Sundõhk + aur“ või ühe režiimi 6th SENSE valmisretseptidest, on võimalik auru kasutades valmistada igat tüüpi toite. Aur levib toidus võrreldes tavalistes funktsioonides kasutatava kuuma õhuga kiiremini ja ühtlasemalt: see lühendab küpsetusaega, säilitab toidus väärtuslikud toitained ja tagab imemaitstva tulemuse iga retseptiga. Auruga küpsetamise ajal peab uks alati kinni olema.

Auruga toiduvalmistamiseks tuleb ahju sees asuvasse katlasse anda vett, kasutades selleks juhtpaneelil olevat väljatõmmatavat sahtlit.

Kui ekraanil kuvatakse teade LISAGE VESI, tõmmake sahtel välja, avage sahtli kaas ja täitke see veega kuni ekraanil viidatud tasemeni. Sulgege sahtel, lükates seda ettevaatlikult kuni täieliku sulgumiseni paneeli suunas. Pärast sahtli sisestamist vajutage nuppu START, et jätkata küpsetustsükli. Sahtel peab alati kinni olema, välja arvatud vee lisamise ajal.

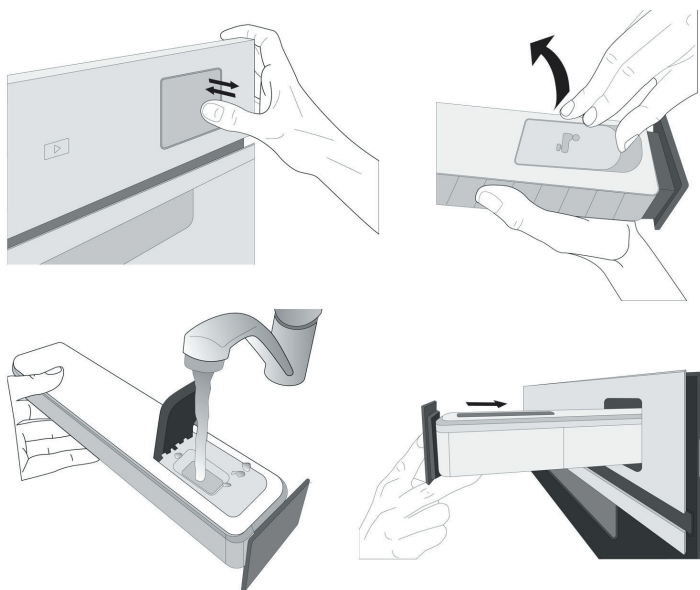

Pärast esimest täitmist, kui vesi on pikemate toiduvalmistamise tsüklite puhul otsa saanud, võib olla vaja seda tsükli lõpuleviimiseks uuesti lisada: vajaduse korral ahi teatab sellest.

4. KÄIVITAGE FUNKTSIOONI

Iga kord kui soovitud vaikesätted on need, mida te kasutada soovite või kui olete oma soovitud seaded rakendanud, vajutage funktsiooni aktiveerimiseks.

Kui vajutate viitstardi faasis , siis küsib ahi, kas jätta see faas vahele, ja funktsioon käivitub kohe.

Pange tähele: Kui funktsioon on valitud, näitab ekraan iga funktsiooni jaoks kõige sobivamat taset. Võite aktiveeritud funktsiooni mis tahes ajal peatada, selleks vajutage .

Kui ahi on kuum ja funktsioon nõuab kindlat maksimumtemperatuuri, kuvatakse ekraanil teade. Võite valida mõne teise funktsiooni või oodata täieliku jahtumiseni.

5. EELKUUMUTAMINE

Mõnel funktsioonil on ahju eelkuumutamise etapp: Pärast funktsiooni käivitamist näitab ekraan, et eelkuumutamine on aktiveeritud.



Kui see faas on lõppenud, kõlab helisignaali ja ekraanil viidatakse, et ahi on saavutanud valitud temperatuuri ja toit tuleb ahju panna („ADD FOOD“ (Lisage toit)). Nüüd saate ukse avada, panna toidu ahju, sulgeda ukse ja alustada küpsetamist, selleks vajutage või .

Pange tähele: Kui panete toidu ahju enne eelkuumutamise lõppemist, võib see küpsetustulemusele halvasti mõjuda. Kui eelkuumutamise ajal avatakse ahju uks, peatatakse eelsoojendus.

Küpsetusaeg ei sisalda eelkuumutamise aega. Soovitud sihttemperatuuri saab alati nupuga või muuta.

6. PÖÖRAKE VÕI KONTROLLIGE TOITU

Osad režiimi 6th SENSE funktsioonid nõuavad toidu pööramist küpsetamise ajal.



Kõlab helisignaali ja ekraan annab teada, mis toiming tuleb teha. Avage uks, tehke palutud toiming ja sulgege uks, seejärel vajutage küpsetamise jätkamiseks .

Sarnaselt eelnevaga kuvatakse 10% enne küpsetamise lõpuaega ekraanil viip, mis palub toitu kontrollida.



Kõlab helisignaali ja ekraan annab teada, mis toiming tuleb teha. Kontrollige toitu, sulgege uks ja vajutage küpsetamise jätkamiseks nuppu või .

Pange tähele: Vajutage nende toimingute vahelejätamiseks . Vastasel korral jätkab ahi küpsetamist, kui teatud aja jooksul ühtegi toimingut ei tehta.

7. KÜPSETAMISE LÕPP

Kõlab helisignaali ja ekraan annab teada, et küpsetamine on lõppenud.

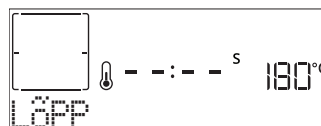

Vajutage küpsetamise jätkamiseks käsirežiimis (aeg määramata) nuppu või vajutage nuppu , et küpsetusaega uut kestust valides pikendada. Mõlemal juhul säilitatakse küpsetusparameetrid.

PRUUNISTAMINE

Mõned funktsioonid võimaldavad toidu pealispinda pruunistada ja käivitavad selleks pärast küpsetamise lõppemist grilli.

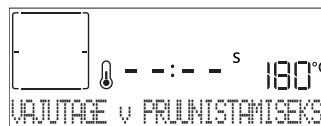

Kui ekraanil kuvatakse vastav teade, vajutage vajaduse korral nuppu viieminutilise pruunistustsükli käivitamiseks. Võite funktsiooni mis tahes ajal peatada, vajutades nuppu .

8. LEMMIKUD

Kui küpsetamine on lõppenud, kuvatakse viip funktsiooni salvestamiseks lemmikute loendisse numbriga vahemikus 1 kuni 10.

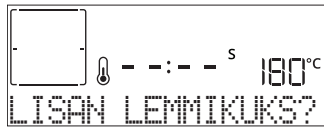

Kui soovite funktsiooni hetke seadetega lemmikuks salvestada, vajutage ✓, muul juhul vajutage palve eiramiseks ◀◀.

Pärast nupu ✓ vajutamist vajutage numbri valimiseks nuppu + või -, seejärel vajutage kinnitamiseks nuppu ✓.

Pange tähele: Kui mälu on täis või valitud number on juba kasutusel, palub ahi teil eelmise funktsiooni ülekirjutamist kinnitada.

Salvestatud funktsioonide kuvamiseks vajutage nuppu ♥: Ekraanile kuvatakse lemmikfunktsioonide loend.



Funktsiooni valimiseks vajutage nuppu + või -, kinnitage nupuga ✓ ja seejärel vajutage aktiveerimiseks nuppu ▶.

9. SMART CLEAN

Vajutage nuppu ↻, et kuvada ekraanil Smart Clean.

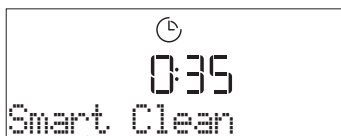

Vajutage funktsiooni aktiveerimiseks nuppu ▶: kuvatakse viip toimingutega, mis on vajalikud puhastamisel parima tulemuse saavutamiseks: Järgige juhtnööre ja kui olete lõpetanud, vajutage nuppu ✓. Kui kõik etapid on läbitud, vajutage puhastustsükli käivitamiseks nuppu ▶.

Pange tähele: Puhastustsükli ajal on soovitatav ahju ust mitte avada, et vältida veeauru kadu, mis võib mõjuda halvasti puhastamise tulemusele.

Kui tsükkel on lõpetatud, hakkab teade ekraanil vilkuma. Laske ahjul jahtuda ja seejärel pühkige ja kuivatage sisepinnad lapi või švammiga.

10. ÄRAVOOL

Äravoolu funktsioon võimaldab vee väljalaskmist, et see katlasse seisma ei jääks. See toode on välja töötatud selleks, et toiduvalmistamine on peatumisel/ lõpul tühjendustsükkel automaatselt käivitada.

Umbes 30 minutit pärast toiduvalmistamise peatamist/lõpetamist tühjendab ahi automaatselt süsteemi, eemaldades sahtlisse jäänud vee (ettevaatust, ärge eemaldage sahtlit pärast toiduvalmistamist). Kui see on tehtud, võib sahtli välja võtta ja tühjendada. Soovitame sahtli tühjendada kohe, kui äravool on lõppenud.

11. KATLAKIVI

See regulaarselt aktiveeritav erifunktsioon hoiab aurusüsteemi heas korras. Pärast funktsiooni käivitamist järgige ekraanil kuvatud juhiseid. Kogu funktsiooni keskmine kestus on ligikaudu 140 minutit. Kasutaja saab katlakivieemalduse igal ajal käivitada puhastamise menüüst.

Ekraan näitab teile, millal on aeg käivitada katlakivieemaldustsükkel (vt allpool esitatud tabelit).

KATLAKIVI EEMALDAMISE TEADE	TÄHENDUS
<KATLAKIVIEEMALD. SOOVITATAV> See ilmub pärast umbes 15 tundi aurutsükleid*	Soovitatakse käivitada katlakivi eemaldamise tsükkel.
<KATLAKIVIEEMALD. VAJALIK> See ilmub pärast umbes 20 tundi aurutsükleid*	Katlakivi eemaldamine on kohustuslik. Aurutsükli ei ole võimalik käivitada enne, kui on läbi viidud katlakivi eemaldamise tsükkel.

*Võttes arvesse vee kareduse taseme vaikumisi väärtust (4 - kare). Tundide arv aurutsükleid, mis peab mööduma enne katlakivi eemaldamise sõnumite kuvamist, sõltub seadmel seatud vee kareduse tasemest.

Katlakivieemaldust võib teostada ka alati, kui kasutaja soovib sisemise aurukontuuri põhjalikumalt puhastamist.

Enne katlakivieemalduse faasi käivitamist kontrollib seade, kas katlas on jääkvett, ja vajadusel võib teostada Äravoolu tsükli. Sellisel juhul peate pärast Äravoolu tsükli sahtli tühjendamist, enne kui jätkate katlakivieemaldamise faasiga.

Pange tähele: et vesi oleks külm, ei ole võimalik reservuaari tühjendada enne, kui viimasest tsüklist (või toote viimasest sisselülitamisest) on möödunud 30 minutit. Selle ooteaja jooksul kuvatakse ekraanil sõnum „WATER IS HOT“ (VESI ON KUUM).

» FAAS 1/2: KATLAKIVI (70 MIN)

Kui ekraanil kuvatakse <ADD 0.25 L SOLUTION> (Lisage 0,25 L lahust), valage katlakivieemaldi lahuse sahtlisse. Parima tulemuse saavutamiseks katlakivi eemaldamisel soovime täita paak lahusega, mis koosneb 75 g WPRO eritootest ja 250 ml joogiveest. Ahju aurufunktsiooni heas seisukorras hoidmiseks on soovitatav hoolduseks kasutada professionaalset WPRO katlakivi eemaldajat. Tellimine ja lisateave on saadaval müügijärgsest teenindusest ja veebisaidil www.whirlpool.eu.

Whirlpool ei vastuta kahjustuste eest, mis tulenevad muu puhastusvahendi kasutamisest.

Kui olete katlakivieemaldi lahuse sahtlisse valanud, vajutage nuppu ▶, et käivitada katlakivi eemaldamise põhiprotsess. Katlakivi eemaldamise etapid ei nõua seadme ees viibimist. Pärast iga faasi lõppu esitatakse akustiline tagasiside ja ekraanil kuvatakse juhised järgmise etapi jätkamiseks.

Pärast katlakivi eemaldamist lastakse katel tühjaks: selles etapis kasutatav katlakivieemalduslahus valatakse väljavõetavasse sahtlisse. Palun tühjendage sahtlit.

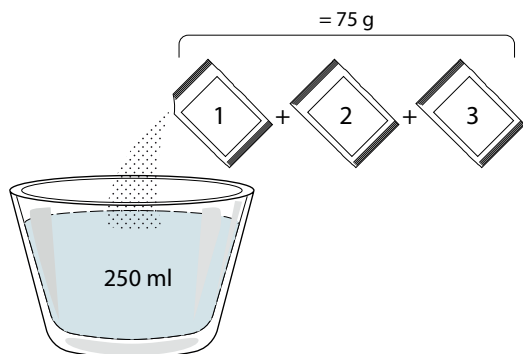

» FAAS 2/2: LOPUTAMINE (30 MIN)

Sahtlist ja auruahelast katlakivi jääkide eemaldamiseks tuleb teha loputustsükkel. Kui ekraanil kuvatakse <ADD 0.25 L OF WATER> (Lisage 0,25 L vett), täitke paak 0,25 L joogiveega, seejärel vajutage loputuse alustamiseks nuppu . Ärge lülitage ahju välja enne, kui kõik funktsiooni etapid on lõpetatud.

Pange tähele: kui süsteem seda vajab, võidakse nõuda sahtli tühjendamist ja toimingu kordamist.

Kui katlakivi eemaldamise protseduur on lõpetatud, on soovitatav kuivatada kambrid võimalikest veejääkidest. Seejärel on võimalik kasutada kõiki aurufunktsioone. Palun tühjendage sahtlit. Katlakivi eemaldamise tsükkel on lõpetatud.

Pange tähele: Katlakivi eemaldamise ajal võib olla kuulda mõningast müra, kuna ahjupumbad on aktiveeritud, et tagada optimaalne katlakivi eemaldamise tõhusus.

Kui hooldustsükkel on alanud, ärge eemaldage sahtlit, kui seade seda ei nõua.

Pange tähele: Kui boiler täidetakse katlakivieemalduslahusega ja ekraanil kuvatakse „KATLAKIVI FAAS 1/2“, ei tohi tsükli katkestada, vastasel korral tuleb kogu katlakivieemaldustsükli korrata, enne kui saab kasutada aurufunktsioone.

12. TAIMER

Vajutage selle funktsiooni aktiveerimiseks ikooni . Soovitud kestuse valimiseks vajutage nuppu või ja seejärel vajutage taimeri aktiveerimiseks nuppu .



Kui minutilugeja on valitud aja loendamisel jõudnud nulli, kõlab helisignaali ja ekraanil kuvatakse asjakohane teade.

Pange tähele: Minutilugeja ei aktiveeri ühtegi küpsetamistsükli.

Minutilugeja saab aktiveerida ka siis, kui mõni funktsioon töötab.

Taimer jätkab sõltumatu aja arvestamist, mõjutamata funktsiooni tööd.

Selles faasis ei ole minutilugejat võimalik näha (kuvatud on ainult ikoon) , aga see jätkab taustal minutite lugemist. Minutilugeja reguleerimiseks saate vajutada ikooni ja määrata aja ikooni või abil.

Minutilugeja tühistamiseks vajutage ikooni , seejärel valige , kuni ajaks kuvatakse „---“. Kinnitamiseks vajutage .

13. KLAHVILUKK

Klahvide lukustamiseks hoidke vähemalt viis sekundit all nuppu . Klahvistiku avamiseks korrake toimingut.



Pange tähele: Selle funktsiooni saab aktiveerida ka küpsetamise ajal. Ohutuse tagamiseks on võimalik ahi igal ajal välja lülitada, selleks vajutage nuppu .

. MÄRKUSED

- Ärge katke seadme sisepindu fooliumiga!
- Ärge lohistage potte-panne mööda ahju põhja, sest ka see võib emaili kahjustada!
- Ärge asetage uksele raskeid esemeid ega toetage uksele.
- Pizzatsükli kõrgema temperatuuri tõttu on oodata veidi suuremat jahutusventilaatori müra.

KASULIKUD NÄPUNÄITED

KUIDAS KÜPSETUSTABELIT LUGEDA

Tabelis on eri toitude küpsetamiseks sobivaimad funktsioonid, tarvikud ja tasemed. Küpsetusaeg algab hetkest, kui toit pannakse ahju, kuid ei sisalda eelkuumutamiseks kuluvat aega. Küpsetustemperatuurid ja ajad on ligikaudsed ning sõltuvad toidu kogusest ja kasutatavast tarvikust. Kasutage alguses kõige madalamat soovituslikku seadet ja kui toit ei ole piisavalt küps, siis kasutage kõrgemaid seadeid. Kasutage kaasasolevaid tarvikuid ja eelistatavalt tumedat värvi metallist koogivorme ja küpsetusplaate. Kasutada võib ka püreklaasist ja keraamilisi nõusid ning tarvikuid, kuid tuleb meeles pidada, et nende kasutamisel on küpsetusajad veidi pikemad.

ERINEVATE TOITUDE SAMAAEGNE KÜPSETAMINE

Kasutades sundõhu funktsiooni, saate küpsetada korraga erinevaid samal temperatuuril valmistatavaid roogasid (näiteks kala ja köögiviljad), paigutades toidud erinevatele ahjutasanditele. Võtke lühema küpsetusajaga road ahjust välja varem ja jätke pikemat küpsemist vajavad toidud kauemaks ahju.

MEAT (LIHA)

Liha küpsetamiseks kasutage sobiva suurusega mis tahes tüüpi ahjuplaate või pyrex-nõusid. Praetükkide küpsetamisel on soovitatav nõu põhja veidi puljongit või lihaleent valada ja küpsetamise ajal sellega liha maitse tugevdamiseks kasta. Pange tähele, et selle toiminguga käigus eraldub aur. Kui praad on valmis, siis laske sellel ahjus seista 10–15 minutit või mähkige fooliumisse.

Kui soovite liha grillida, valige ühtlase küpsetustulemuse saavutamiseks võimalikult võrdse paksusega lõigud. Väga paksud tükid vajavad küpsemiseks pikemat aega. Liha välispinna kõrbemise vältimiseks tõstke rest madalamale, et liha asuks grillelemendist kaugemal. Pöörake lihal 2/3 küpsetusaja möödumisel teine külg. Olge ukse avamisel ettevaatlik, kuna aru väljub ahjust.

Lihaleeme kogumiseks on soovitatav panna otse resti alla, millele toit on asetatud, nõrgumispann, kuhu on valatud umbes pool liitrit vett. Vajaduse korral lisage vett ka küpsetamise ajal.

MAGUSTOIDUD

Kasutage õrnade magustoitade küpsetamiseks tavapärasest küpsetamist ühel ahjutasandil.

Kasutage tumedaid metallist koogivorme ja pange need alati ahjuga kaasasolevale restile. Et küpsetada korraga mitmel ahjutasandil, tuleb valida õhu sundringluse funktsioon ja paigutada küpsetusvormid eri ahjutasanditele vaheldumisi, et kuum õhk pääseks ahjus vabalt ringlema.

Kui soovite kontrollida, kas kerkinud kook on valmis, torgake koogi keskele hambatik. Kui tikk on koogist välja tõmmates puhas, on kook valmis.















































Mittenakkuvate vormide kasutamisel ärge määrige rasvaineformaali vormi servi, sest siis võib kook kerkida äärtest ebaühtlaselt.

Kui toit küpsetamisel paisub, kasutage järgmisel korral madalamat temperatuuri ja kaaluge võimalust vähendada lisatud vedeliku kogust või segada segu õrnemalt.





Niiske sisu või kattedega kookide puhul (nt juustukook või puuviljapirukad) kasutage Konvektsioonküpsetuse funktsiooni. Juhul kui koogi põhi jääb nätskeks, tõstke vorm madalamale ahjutasandile ja puistake koogi põhjale enne täidise lisamist leiva- või biskviidipuru.

RISING (KERGITAMINE)







Katke tainas enne ahju kerkima panemist niiske rätikuga. Seda funktsiooni kasutades väheneb taina kerkimisaeg toatemperatuuriga (20–25 °C) võrreldes umbes ühe kolmandiku võrra. Pitsataigna kerkimisaeg on umbes tund 1 kg taigna kohta.

TOIDUKATEGORIAID		KOGUS	VALMIDUSASTE	PRUUNISTAMISASTE	PÖÖRAMINE (KÜPSETUSAJAST)	TASE JA TARVIKUD	
LASANJE	Lasanje	0,5–3 kg	—	0	—	2 	
LIHA	Loomaliha	Praeliha	0,6–2 kg	0	—	3 	
		Burger (Kotletid)	1,5–3 cm	0	3/5	5  4 	
	Sealiha	Praeliha	0,6–2,5 kg	—	0	—	3 
		Vorstikesed	1,5–4 cm	—	—	2/3	5  4 
	Kana	Praeliha	0,6–3 kg	—	0	—	2 
	Poultry (Linnuliha)	Filee ja rinnak	1–5 cm	—	—	2/3	5  4 
Kebabid		üks rest	—	—	1/2	5  4 	
KALA	Fillets (Fileed)	0,5–3 (cm)	—	—	—	3  2 	
	Külmutatud fileed	0,5–3 (cm)	—	—	—	3  2 	
KÖÖGIVILI	Roasted Vegetables (Röstitud köögiviljad)	Roasted Potatoes (Röstitud kartulid)	0,5–1,5 kg	—	0	—	3 
		Stuffed Vegetables (Täidetud aedviljad)	0,1–0,5 kg cad	—	—	—	3 
		Roasted Vegetables (Röstitud Köögiviljad)	0,5–1,5 kg	—	0	—	3 
	Gratin Vegetables (Gratineeritud köögiviljad)	Potatoes Gratin (Kartuligratäänid)	üks alus	—	—	—	3 
		Tomatoes Gratin (Tomatigratään)	üks alus	—	—	—	3 
		Paprikagrataän	üks alus	—	—	—	3 
		Brokoligrataän	üks alus	—	—	—	3 
		Lillkapsagrataän	üks alus	—	—	—	3 
		Vegetables Gratin (Köögiviljagrataän)	üks alus	—	—	—	3 
		Salty Cake (Soolane kook)	0,8–1,2 kg	—	0	—	2 
SOOLASED PAGARITOOTED	Leib	Kuklid 	60–150 g cad	—	—	—	3 
		Võileivatort 	0,4–0,6 kg cad	—	—	—	2 
		Big Bread (Suur leib) 	0,7–2,0 kg	—	—	—	2 
		Bagetid 	200–300 g cad	—	—	—	3 
Pitsa	Ümmargune pitsa	üks alus	—	—	—	2 	
	Paks pitsa	üks alus	—	—	—	2 	
	Pitsa [külmutatud]	1 kiht*	—	—	—	—	2 
		2 kihti*	—	—	—	—	4  1 
		3 kihti*	—	—	—	—	5  3  1 
4 kihti*		—	—	—	—	5  4  2  1 	





* Soovituslik kogus

TARVIKUD				
	Traatrest	Ahjuplaat / koogivorm / ümmargune pitsaalus traatrestil	Nõrgumispann/küpsetusplaat	Nõrgumispann 500 ml veega

6th sense KÜPSETUSTABEL

	TOIDUKATEGOORIAD	KOGUS	VALMIDUSASTE	PRUUNISTAMISASTE	PÖÖRAMINE (KÜPSETUSAJAST)	TASE JA TARVIKUD
MAGUSAD PAGARITOOTED	Biskviitkook	0,5–1,2 kg	—	—	—	2 
	Küpsised	0,2–0,6 kg	—	—	—	3 
	Kreemipuhangud	üks alus *	—	—	—	3 
	Tort	0,4–1,6 kg	—	—	—	3 
	Struudel	0,4–1,6 kg	—	—	—	3 
	Puuviljakook vormis	0,5–2 kg	—	—	—	2 

* Soovituslik kogus

TARVIKUD				
	Traatrest	Ahjuplaat / koogivorm / ümmargune pitsaalus traatrestil	Nõrgumispann/küpsetusplaat	Nõrgumispann 500 ml veega



KUUMAÕHUFRITÜÜR TOIDUVALMISTAMISE TABEL



















	RETSEPT	FUNKTSIOON	SOOVITUSLIK KOGUS	EELSOOJENDUS	TEMPERATUUR (°C)	KESTUS (MIN)	RIIUL JA TARVIKUD
KÜLMUTATUD TOIT	Külmutatud friikartulid		650–850 g	Jah	200	25 – 30	
	Külmutatud kananagits		500 g	Jah	200	15 – 20	
	Kalapulgad		500 g	Jah	220	15 – 20	
	Sibularõngad		500 g	Jah	200	15 – 20	
KÖÖGIVILI	Värske paneeritud suvikõrvits		400 g	Jah	200	15 – 20	
	Kodused friikartulid		300–800 g	Jah	200	20 – 40	
	Segatud köögiviljad		300–800 g	Jah	200	20 – 30	
LIHA JA KALA	Kanarinnad		1–4 cm	Jah	200	20 – 40	
	Kanatiivad		200–1500 g	Jah	220	30 – 50	
	Paneeritud kotlet		1–4 cm	Jah	220	20 – 50	
	Kalafilee		1–4 cm	Jah	220	15–25	

Värskete või koduste toitude valmistamiseks määrige toidu pinnale õhuke kiht õli. Et tagada ühtlane küpsetamistulemus, segage toitu soovitud küpsetamisaja keskel.

FUNKTSIOONID	 Kuumaõhufritüür		
TARVIKUD	 Kuumaõhufritüür alus	 Ahjuplaat või koogivorm traatrestil	 Nõrgumispann/küpsetusplaat või ahjuplaat restil



KÜPSETUSTABEL AUR+ÕHK

RETSEPT	AURUTASE*	EELSOOJENDUS	TEMPERATUUR (°C)	KESTUS (MIN)	RIIUL JA TARVIKUD
Küpsised	1	JAH	140 – 150	35 – 55	
Väike kook / muffin	1	JAH	160 – 170	30 – 40	
Pärmitainast koogid	1	JAH	170 – 180	40 – 60	
Biskviitkook	1	JAH	160 – 170	30 – 40	
Focaccia	1	JAH	200 – 220	20 – 40	
Leiva- või saiapäts	1	JAH	170 – 180	70 – 100	
Väike leib	1	JAH	200 – 220	30 – 50	
Baguette (Bagett)	1	JAH	200 – 220	30 – 50	
Praekartulid	2	JAH	200 – 220	50 – 70	
Vasikas/Loomaliha/Sealiha 1 kg	2	JAH	180 – 200	60 – 100	
Vasikas/loomaliha/sealiha (tükid)	2	JAH	160 – 180	60 – 80	
Rostbiif, pooltoores 1 kg	2	JAH	200 – 220	40 – 50	
Rostbiif, pooltoores 2 kg	2	JAH	200	55 – 65	
Lambajalg	2	JAH	180 – 200	65 – 75	
Hautatud seakoot	2	JAH	160 – 180	85 – 100	
Kana / pärlkana / part 1–1,5 kg	2	JAH	200 – 220	50 – 70	
Kana / pärlkana / part (tükid)	2	JAH	200 – 220	55 – 65	
Täidetud köögiviljad (tomatid, suvikõrvitsad, baklažaanid)	2	JAH	180 – 200	25 – 40	
Kalafilee	3	JAH	180 – 200	15 – 30	

*Arvestage, et automaatse aurufunktsiooni valimise korral tuleb see korrelatsioon vahele jätta. Ahi valib automaatselt valitud temperatuurile sobivaima aurutaseme.

TARVIKUD



Ahjuplaat või koogivorm traatrestil



Nõrgumispänn/küpsetusplaat või
ahjuplaat restil

KÜPSETUSTABEL

RETSEPT	FUNKTSIOON	EELSOOJENDUS	TEMPERATUUR (°C)	KESTUS (MIN)	RIIUL JA TARVIKUD
Pärmitainast koogid / biskviitkoogid		Jah	170	30 – 50	
		Jah	160	30 – 50	
		Jah	160	30 – 50	
Täidisega koogid (juustukook, strudel, õunapirukas)		Jah	160 – 200	30 – 85	
		Jah	160 – 200	30–90	
Küpsised		Jah	150	20 – 40	
		Jah	140	30 – 50	
		Jah	140	30 – 50	
		Jah	135	40 – 60	
Väiksed koogid / muffinid		Jah	170	20 – 40	
		Jah	150	30 – 50	
		Jah	150	30 – 50	
		Jah	150	40 – 60	
Tuuletaskud		Jah	180 – 200	30 – 40	
		Jah	180 – 190	35 – 45	
		Jah	180 – 190	35 – 45 *	
Besee		Jah	90	110 – 150	
		Jah	90	130 – 150	
		Jah	90	140 – 160 *	
Pitsa / Leib / Focaccia		Jah	190 – 250	15 – 50	
		Jah	190 – 230	20 – 50	
Pitsa (õhuke põhi, paks põhi, focaccia)		Jah	310	7–12	
		Jah	220 – 240	25 – 50 *	
Külmutatud pitsa		Jah	250	10 – 15	
		Jah	250	10 – 20	
		Jah	220 – 240	15 – 30	
Soolased pirukad (juurviljapirukas, singi-koorepirukas)		Jah	180 – 190	45 – 55	
		Jah	180 – 190	45 – 60	
		Jah	180 – 190	45 – 70 *	

FUNKTSIOONID								ECO	
	Tavapärane	Sundõhk	Konvektsioonküpsetus	Grill	Turbo grill	MaxiCooking	Cook 4	Eco tsükel	Pitsa
TARVIKUD									
	Traatrest	Ahjuplaat või koogivorm traatrestil	Nõrgumispann/küpsetusplaat või ahjuplaat traatrestil	Nõrgumispann/ küpsetusplaat	Nõrgumispann 500 ml veega				

RETSEPT	FUNKTSIOON	EELSOOJENDUS	TEMPERATUUR (°C)	KESTUS (MIN)	RIIUL JA TARVIKUD
Volovanid / lehttainast küpsised		Jah	190 – 200	20 – 30	
		Jah	180 – 190	20 – 40	
		Jah	180 – 190	20 – 40 *	
Lasanje / lahtised pirukad / küpsetatud pasta / cannelloni		Jah	190 – 200	45 – 65	
Lambaliha/vasikaliha/loomaliha/sealiha 1 kg		Jah	190 – 200	80 – 110	
Krõbeda kamaraga seapraad (2 kg)		—	170	110 – 150	
Kana / küülik / part 1 kg		Jah	200 – 230	50 – 100	
Kalkun / hani 3 kg		Jah	190 – 200	80 – 130	
Küpsetatud kala / kala küpsetuspaberis (fileed, terve)		Jah	180 – 200	40 – 60	
Täidetud köögiviljad (tomatid, suvikõrvitsad, baklažaanid)		Jah	180 – 200	50 – 60	
Röstleib ja -sai		—	3 (kõrge)	3 – 6	
Kalafileed / -steigid		—	2 (keskmine)	20 – 30 **	
Vorstid/ kebabid /ribid / kotletid		—	2–3 (keskmine – kõrge)	15 – 30 **	
Rõstitud kana 1–1,3 kg		—	2 (keskmine)	55 – 70 ***	
Lambakoot / -jalg		—	2 (keskmine)	60 – 90 ***	
Praekartulid		—	2 (keskmine)	35 – 55 ***	
Köögiviljagratään		—	3 (kõrge)	10 – 25	
Küpsised		Jah	135	50 – 70	
Tordid		Jah	170	50 – 70	
Ümmargune pitsa		Jah	210	40 – 60	
Terve söögikord: Puuviljatort (tase 5) / lasanje (tase 3) / liha (tase 1)		Jah	190	40 – 120 *	
Terve söögikord: Puuviljatort (tase 5) / rõstitud köögiviljad (tase 4) / lasanje (tase 2) / lihalõigud (tase 1)		Jah	190	40 – 120 *	
Lasanje ja liha		Jah	200	50 – 100 *	
Liha ja kartulid		Jah	200	45 – 100 *	
Kala ja köögiviljad		Jah	180	30 – 50 *	
Täidetud praad	ECO	—	200	80 – 120 *	
Lihalõigud (küülik, kana, lammas)	ECO	—	200	50 – 100 *	

* Arvestuslik ajakulu: toidu võib vastavalt isiklikule maitse-eelistusele ahjust välja võtta erineval ajal.

** Pöörake toitu poole küpsetusaja möödudes.

*** Vajaduse korral pöörake toit ümber pärast 2/3 küpsetusaja möödumist.

FUNKTSIOONID								ECO	
	Tavapärane	Sundõhk	Konvektsoonküpsetus	Grill	Turbo grill	MaxiCooking	Cook 4	Eco tsüklil	Pitsa
TARVIKUD									

KUIDAS KÜPSETUSTABELIT LUGEDA

Tabelis on eri toitude küpsetamiseks sobivaimad funktsioonid, tarvikud ja tasemed.

Küpsetusaeg algab hetkest, kui toit pannakse ahju, kuid ei sisalda eelkuumutamiseks kuluvat aega.

Küpsetustemperatuurid ja ajad on ligikaudsed ning sõltuvad toidu kogusest ja kasutatavast tarvikust.

Kasutage alguses kõige madalamat soovituslikku seadet ja kui toit ei ole piisavalt küps, siis kasutage kõrgemaid seadeid.

Kasutage kaasasolevaid tarvikuid ja eelistatavalt tumedat värvi metallist koogivorme ja küpsetusplaate. Kasutada võib ka pürekksklaasist ja keraamilisi nõusid ning tarvikuid, kuid tuleb meeles pidada, et nende kasutamisel on küpsetusajad veidi pikemad.

SEADME HOOLDAMINE JA PUHASTAMINE

Enne hooldamist või puhastamist veenduge, et ahi on maha jahtunud.

Ärge kasutage aurupuhasteid.

Ärge kasutage traatnuustikut ega muid abrasiivseid nuustikuid, abrasiivseid/söövitavaid pesuaineid, kuna need võivad kahjustada seadme pinda.

Kandke kaitsekindaid.

Enne mis tahes hooldustööd tuleb ahi vooluvõrgust lahti ühendada.

VÄLISPIND

• Puhastage välispindu ainult niiske mikrokiudlapiga. Kui need on väga mustad, kasutage mõni tilk pH-neutraalset puhastusvahendit. Lõpetage puhastamine kuiva lapiga.

• Ärge kasutage abrasiivseid või söövitavaid puhastusvahendeid. Juhul kui mõni selline aine peaks kogemata seadme pinnaga kokku puutuma, pühkige seade kohe niiske mikrokiudlapiga puhtaks.

SISEPINNAD

• Pärast iga kasutust laske ahjul jahtuda, seejärel (soovitatavalt siis, kui ahi on veel soe) puhastage see, eemaldades kõik toidujäägid ja -plekid. Suure niiskusesisaldusega toitude küpsetamisel tekkinud kondensaadi kuivatamiseks laske ahjul täielikult maha jahtuda ja seejärel kuivatage lapi või käsna.

• Sisepindade optimaalseks puhastamiseks aktiveerige funktsioon Smart Clean. (Ainult teatud mudelitel).

• Puhastage ukseklaas sobiva vedela puhastusvahendiga.

• Ust on võimalik puhastamise lihtsustamiseks eemaldada.

TARVIKUD

Leotage tarvikuid pärast kasutamist pesuvees, hoides neid kinni pajalappidega, juhul kui need on veel kuumad. Toidujääke saab kergesti eemaldada pesuharja või švammiga.

Ärge peske toidutermomeetrit ega lihasondi (kui on olemas) nõudepesumasinas.

Kuumaõhufritüüri (kui on olemas) võib pesta nõudepesumasinas.

VEESAHTLI HOOLDUS

Ettevaatust! Veesahtli ei sobi nõudepesumasinas pesemiseks: vigastuste oht!

Iga auruga toiduvalmistamise tsükli lõpus, umbes 30 minuti pärast, teeb ahi automaatselt umbes üheminutilise tühjendustsükli, viies kogu süsteemis oleva vee väljavõetavasse sahtlisse.

Märkus. Vältige vee jätmist süsteemi kauemaks kui 2 päevaks.

Vee täielikuks eemaldamiseks seest või sisepindade puhastamiseks võite avada veesahtli.

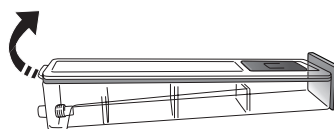

1. Veesahtli ülemise katte eemaldamiseks lükake tagumist klappi ülespoole.

2. Kui puhastamine on lõpetatud, saate sahtli sulgeda, lükates kaks eesmist klappi esiavadesse ja vajutades tagumise külje alla.

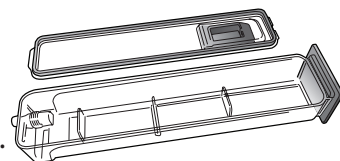

Kasutage veesahtli täitmisel ainult toatemperatuuril olevat vett: kuum vesi võib mõjutada aurustusüsteemi tööd. Kasutage ainult joogivett.

AURUTI

Et tagada ahju optimaalne töö ja ennetada katlakivi teket, soovime regulaarselt kasutada funktsiooni „Katlakivi“. Kui aurufunktsioone ei kasutata pikka aega, on soovitatav aktiveerida küpsetustsükkel tühja ahjuga ja paak täielikult täita.

UKSE EEMALDAMINE JA TAGASI PAIGALDAMINE

1. Ukse eemaldamiseks tehke see lõpuni lahti, laske fiksaatorid alla, kuni need on lukust lahti.

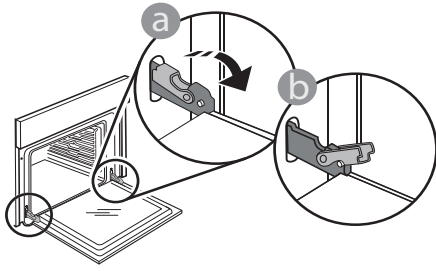

2. Sulgege uks nii tihedalt kui võimalik. Võtke uksest mõlema käega kõvasti kinni – ärge hoidke seda käepidemest. Ukse eemaldamiseks lükake seda edasi kinni, tõmmates samal ajal ülespoole, kuni see oma pesast lahti tuleb. Pange uks pehme pinna peale ühele küljele maha.

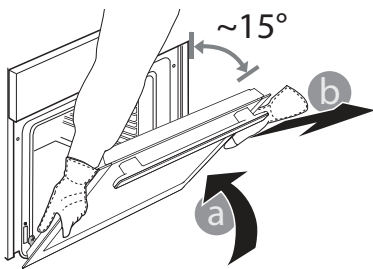

3. Ukse tagasipaigaldamiseks asetage see vastu ahju, joondage hingede haagid pesadega ja kinnitage ülemine osa oma pesa.

4. Laske uks alla ja seejärel avage täielikult. Langetage fiksaatorid algasendisse tagasi: Veenduge, et need liiguvad lõpuni alla.

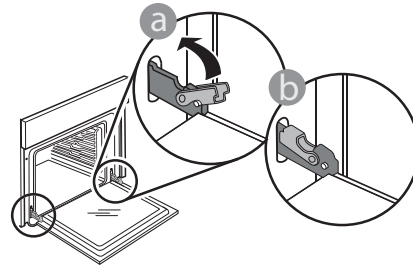

Nihutage õrnalt, et veenduda, et fiksaatorid on õiges asendis.

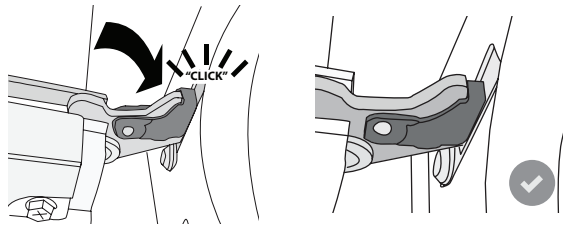

5. Proovige ust sulgeda ja vaadake, et see oleks juhtpaneeliga ühel joonel. Kui pole, korrake ülalkirjeldatud toiminguid: Kui uks ei liigu korralikult, võib see viga saada.

LAMBIPIRNI VAHETAMINE

1. Eemaldage ahi voluvõrgust.

2. Keerake kate lambilt lahti, vahetage pirn ja keerake kate tagasi.

3. Ühendage ahi uuesti elektrivõrku.

Pange tähele: 40 W/230 ~ V type G9, T300°C halogeenpirnid.

Tootes kasutatav lambipirn on loodud spetsiaalselt kodumasinatele ja ei sobi kodus tubade üldiseks valgustamiseks. (EÜ määrus nr 244/2009) Pirnid on saadaval teeninduses.

Kui paigaldate halogeenpirni, ärge võtke pirnist paljaste kätega kinni, kuna sõrmejäljed võivad seda kahjustada. Ärge kasutage ahju enne, kui olete lambikatte tagasi pannud.

RIKKEOTSING

Probleem	Võimalik põhjus	Lahendus
Ahi ei tööta.	Voolukatkestus. Vooluvõrgust lahti ühendatud.	Kontrollige, kas vool on olemas ja kas ahi on vooluvõrku ühendatud. Lülitage ahi välja ja uuesti sisse, et näha, kas viga püsib.
Ekraanil on kuvatud täht F ja selle järel number.	Tarkvara viga.	Võtke ühendust teeninduskeskusega ja öelge number, mis järgneb tähele „F“.
Ahi ei lähe soojaks.	Kui „DEMO“ funktsioon on sisse lülitatud, siis on kõik käsklused aktiivsed ja menüüd kasutatavad, kuid ahi ei soojene. Iga 60 sekundi tagant kuvatakse ekraanil tekst DEMO.	Valige SEADED suvand DEMO ja lülitage see välja.
Tuli lülitub välja.	Režiim ÖKO on sisse lülitatud.	Valige SEADETEST režiim ÖKO ja lülitage see välja.
Uks ei sulgu korralikult.	Fiksaatorid on vales asendis.	Veenduge, et fiksaatorid oleks õiges asendis, nagu on kirjeldatud ukse eemaldamise ja tagasipaigaldamise juhistes jaotises „Puhastamine ja hooldus“.
Kodus läheb elekter ära.	Vale võimsusseade.	Kontrollige, kas teie kodune nimivõimsus on vähemalt 3 kW. Kui mitte, vähendage võimsus 13 amprini. Valige menüüst SEADED suvand VÕIMSUS ja valige Madal.
Termomeetriga küpsetustsükkel lõppes selge põhjuseta või ekraanil on kuvatud tõrge F3E3	Toidutermomeeter ei ole õigesti ühendatud	Toidutermomeeter ei ole õigesti ühendatud

Poliiticate, standardite dokumentatsiooni ja toote lisateabe lugemiseks tehke järgmist:

- QR-koodi kasutamine teie seadmes
- Külastage meie veebisaiti docs.whirlpool.eu/docs
- teise võimalusena **võtke ühendust meie müüjijärgse teeninduskeskusega** (vt telefoninumbrit garantiikirjas). Kui võtate ühendust müüjijärgse teenindusega, siis teatage neile oma toote andmeplaadil olevad koodid.

®/TM/© 2025 Whirlpool. Toodetud litsentsi alusel.

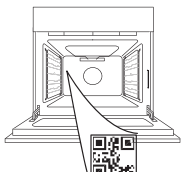

Whirlpool

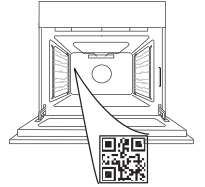
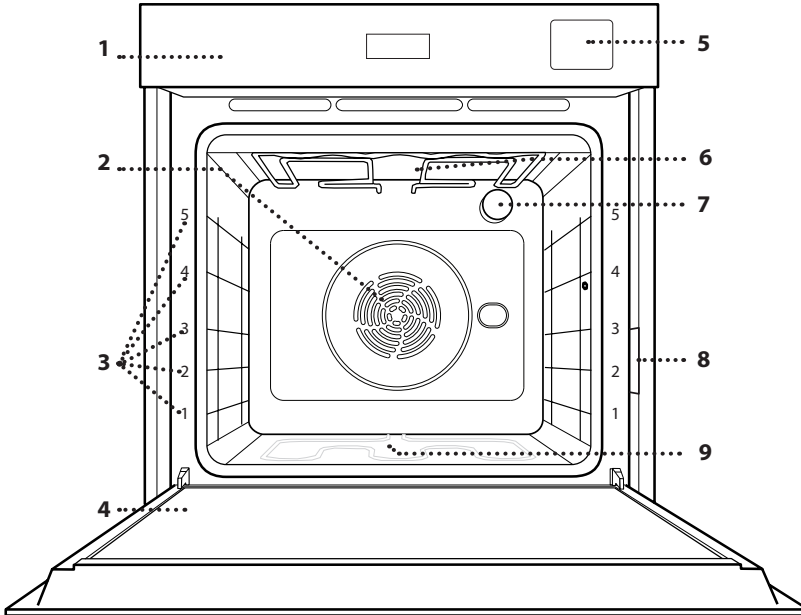

400020026991

**KÖSZÖNJÜK, HOGY A WHIRLPOOL TERMÉKÉT
VÁLASZTotta**Teljes körű szolgáltatásaink eléréséhez, kérjük,
regisztrálja termékét honlapunkon www.register10.euA készülék használata előtt olvassa el figyelmesen a
Biztonsági útmutatót.**A TOVÁBBI INFORMÁCIÓK
ELÉRÉSÉHEZ OLVASSA BE A
KÉSZÜLÉKÉN TALÁLHATÓ QR-
KÓDOT****TERMÉKLEÍRÁS**

1. Kezelőpanel
2. Ventilátor és kör alakú fűtőelem
(nem látható)
3. Polctartó sínek
(a szint a sütő elején látható)
4. Ajtó
5. Vízbetöltő fiók
6. Felső fűtőelem/grill
7. Világítás
8. Azonosító lemez
(ne távolítsa el)
9. Alsó fűtőelem
(nem látható)

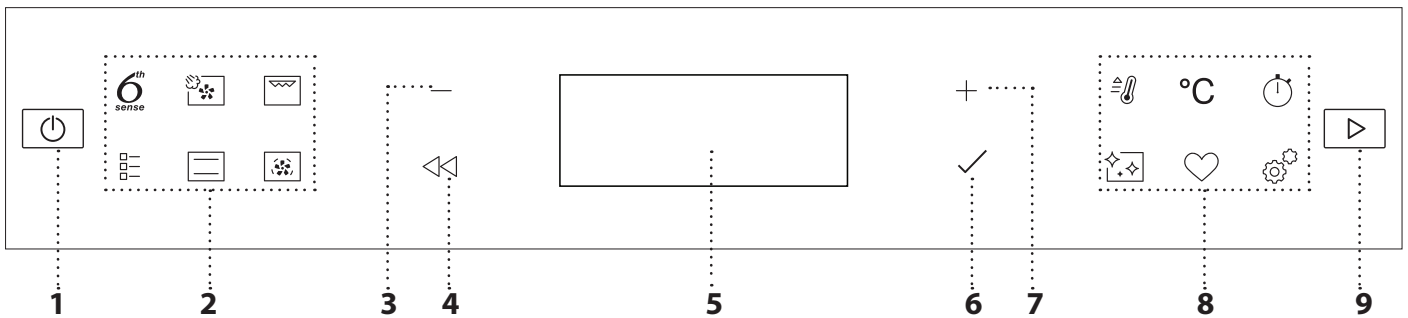
KEZELŐPANEL**1. BE/KI**A sütő be- és kikapcsolása vagy
funkciók leállítása.**2. FUNKCIÓK KÖZVETLEN
ELÉRÉSE**A funkciók és a menü gyors
elérése.**3. MÍNUSZ NAVIGÁCIÓS GOMB**Léptetés a menüben, valamint a
funkciókhoz tartozó beállítások
vagy értékek csökkentése.**4. VISSZA**Visszatérés az előző menübe.
A beállítások módosítása sütés
közben.**5. KIJELEZŐ****6. JÓVÁHAGYÁS**A kiválasztott funkció vagy érték
jóváhagyása.**7. PLUSZ NAVIGÁCIÓS GOMB**Léptetés a menüben, valamint a
funkciókhoz tartozó beállítások
vagy értékek növelése.**8. OPCIÓK / FUNKCIÓK
KÖZVETLEN ELÉRÉSE**Funkciók, időtartamok, beállítások
és kedvencek gyors elérése.**9. INDÍTÁS**Funkció indítására szolgál
a megadott vagy a gyári
beállításokkal.

TARTOZÉKOK

SÜTŐRÁCS

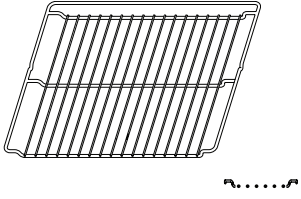

Étel sütésére szolgál, illetve tepszi, sütőforma és egyéb hőálló edény helyezhető rá.

CSEPPFELFOGÓ TÁLCA

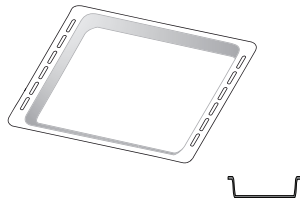

Használható sütőtepsiként hús, hal, zöldségek, focaccia stb. készítéséhez, vagy a sütőrács alá helyezve a sütéskor lecsöpögő szaft összegyűjtésére.

SÜTEMÉNYES TEPSI*

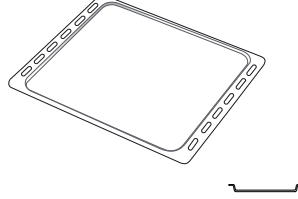

Használható különféle kenyerek és sütemények, valamint sültékek, sőtőpapírban sült hal stb. készítéséhez.

KIHÚZHATÓ TARTÓSÍNEK *

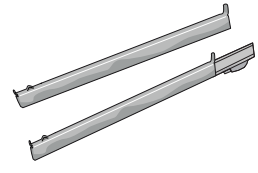

A tartozékok behelyezését és kivételét segíti.

FORRÓLEVEGŐS SÜTÉS TÁLCA *

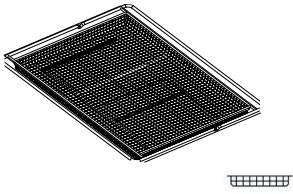

Forrólevégős sütés funkcióval készült ételek sütésekor használható, egy alacsonyabb szinten elhelyezett sütőtepsivel az esetleges morzsák és cseppek összegyűjtése érdekében. Mosogatógépben mosható.

A tartozékok száma és típusa a megvásárolt modelltől függ.

Egyéb tartozékok külön megvásárolhatók; rendelés vagy információkérés a vevőszolgálaton lehetséges.

* Csak bizonyos típusok esetén

A SÜTŐRÁCS ÉS EGYÉB TARTOZÉKOK BEHELYEZÉSE

Helyezze be a sütőrácsot vízszintesen a polcvezető sínek mentén, és ügyeljen rá, hogy a rács felfelé hajló vége valóban felfelé álljon.

Más tartozékokat, mint például a cseppfelfogó tálcát és a sütőtepsit is vízszintesen kell behelyezni a sütőbe, a sütőrácsokhoz hasonló módon.

A POLCVEZETŐ SÍNEK KIVÉTELE ÉS VISSZAHELYEZÉSE

• A polcvezető sínek eltávolításához emelje meg őket, és az aljukat akassza ki a tartókból: A polcvezető sínek ekkor már eltávolíthatók.

• A polcvezető sínek visszahelyezéséhez először illessze azokat vissza a felső illesztésekbe. Felfelé tartva csúsztassa őket a sütőtérbe, majd engedje le őket az alsó illesztésben lévő helyzetükbe.

KIHÚZHATÓ TARTÓSÍNEK FELSZERELÉSE

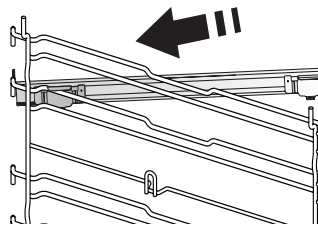

Távolítsa el a polcvezető síneket a sütőből, és távolítsa el a védő műanyagot a kihúzható tartósínekről.

Rögzítse a tartósín felső kapcsát a polcvezető sínhez, majd csúsztassa végig annak mentén ütközésig. Engedje le a helyére a másik kapcsot.

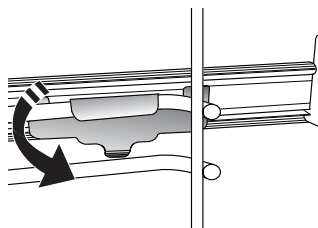

A polcvezető sín rögzítéséhez erőteljesen nyomja neki a kapocs alját a polcvezető sínnek. Győződjön meg arról, hogy a tartósínek szabadon tudnak mozogni. Ismételje meg ezeket a lépéseket az azonos szinten lévő másik polcvezető sínnel is.

Ne feledje: A kihúzható tartósínek bármely szintre felszerelhetők.

FUNKCIÓK



6TH SENSE

Ezek a funkciók teljesen automatikus sütést tesznek lehetővé mindenféle étel elkészítésekor (lasagna, hús, hal, zöldségek, torták és sütemények, sós piték, kenyér, pizza). A funkció optimális használatához kövesse a vonatkozó sütési táblázat utasításait.



GŐZ + LEVEGŐ

A gőz és a hőlégbefúvás tulajdonságainak kombinálásával ez a funkció lehetővé teszi, hogy kellemesen ropogósra pirítsa az ételek külsejét, miközben belül puhák és szaftosak maradnak.

A legjobb sütési eredmény érdekében javasoljuk, hogy 3. gőzszintet válasszon hal, 2. szintet hús és 1. szintet kenyér és desszertek sütéséhez.

További információkért a hőlégbefúvás + gőzölés manuális sütési programról lásd a „Gőzölés + levegő” sütési táblázatot.



GRILL

Steak, kebabfélék és kolbászok grillezése, rakott zöldségek sütése és kenyérpíritás. Hús sütésekor javasoljuk a cseppfelfogó tálca használatát a kicsöpögő húslé és szaft összegyűjtéséhez: Helyezze a tálcát a sütőrács alatt lévő bármelyik szintre, és öntsön bele 500 ml vizet.



HAGYOMÁNYOS FUNKCIÓK

LÉGKEV. SÜTÉS

Tetszőleges étel egyetlen szinten történő sütése.

COOK4

Ez akkor hasznos, ha egyszerre négy szinten olyan különböző ételeket süt, amelyek azonos hőfokon készülnek. Lehet vele kekszeket, tortákat, kerek pizzát (akár fagyasztottan) sütni, vagy akár egy teljes menüt elkészíteni egyszerre. Kövesse a sütési táblázat javaslatait a legjobb eredmény elérése érdekében.

TURBO GRILL

Nagy egybesült húsok sütése (báránycomb, marhahús, csirke). Javasoljuk a cseppfelfogó tálca használatát a kicsöpögő húslé és szaft összegyűjtéséhez: Helyezze a serpenyőt a sütőrács alatt lévő bármelyik szintre, és öntsön bele 500 ml vizet.

FAGY. TÉSZTA

Ez a funkció automatikusan kiválasztja a legjobb sütési hőmérsékletet és módot a gyorsfagyasztott készételek 5 különböző kategóriájához. A sütit nem szükséges előmelegíteni.

SPECIÁLIS FUNKCIÓK

» PIZZA

Ez a funkció lehetővé teszi, hogy nagyszerű házi pizzát készítsen, kevesebb mint 10 perc alatt, mint egy étteremben.

A speciális sütési ciklus 300 °C feletti hőmérsékleten működik, így a pizza belül puha, a széle ropogós lesz, és tökéletesen egyenletesen pirul. Ha ezt a funkciót a WPro pizzakő tartozékkal kombinálja,

és 30 percig előmelegíti, 5–8 perc alatt megsüthet egy pizzát. (Rendelés vagy információkérés a vevőszolgálaton vagy a www.whirlpool.eu webhelyen keresztül lehetséges.)

» FORRÓLEVEGŐS SÜTÉS

Ez a funkció lehetővé teszi, hogy kevesebb olaj felhasználásával süssön sült krumplit, csirkefalatokat és egyéb ételeket, amelyek ezáltal kellemesen ropogósak lesznek. A fűtőelemek be-ki ciklusa megfelelően felmelegíti a sütőteret, miközben a ventilátor keringeti a forró levegőt. A legjobb sütési eredmény csak a Forrólevegős sütés tálca használatával érhető el (bizonyos modelleknél elérhető). Helyezze az ételt egy rétegben a Forrólevegős sütés tálcára, és a legjobb eredmény érdekében kövesse a Forrólevegős sütés sütési táblázat utasításait. Ne használjon egynél több tálcát az egyenetlen sütés elkerülése érdekében.

» KELESZTÉS

Sós vagy édes tészták optimális mértékű kelesztése. A kelesztés sikere érdekében ne aktiválja ezt a funkciót, ha az előző sütési ciklus miatt a sütő még mindig forró.

» MELEGENTARTÁS

A frissen elkészült ételek melegen és ropogósan tartása.

» KIOLVASZTÁS

Az ételek gyorsabb kiolvasztása. Helyezze az ételt a középső szintre. Hagyja az ételt a csomagolásában, hogy ne száradjon ki a külseje.

» ECO CIKLUS *

Töltött sülték és húsfiléek egy szinten történő sütéséhez. Az Eco ciklus használatakor a lámpa kikapcsolva marad a sütés ideje alatt. Az Eco ciklus használatához és így az energiafogyasztás optimalizálásához a sütőajtót nem szabad kinyitni addig, amíg az étel el nem készült.

» MAXI SÜTÉS

Ez a funkció automatikusan kiválasztja a legjobb sütési üzemmódot és hőmérsékletet nagy (2,5 kg-nál nehezebb) egybesült húsok sütéséhez. Sütés közben ajánlatos forgatni a húst, hogy mindkét oldala egyenletesen tudjon pirulni. A túlzott kiszáradás megelőzése érdekében érdemes néha meglocsolni a húst.



ALSÓ+FELSZŐ SÜT

Tetszőleges étel egyetlen szinten történő sütése.



HŐLÉGBEFÚVÁS

Ugyanazt az elkészítési hőmérsékletet igénylő, de különböző ételek több (legfeljebb három) szinten történő egyidejű sütése. Ezzel a funkcióval úgy készíthet el különböző ételeket egyszerre, hogy azok nem veszik át egymás illatát.



GYORS ELŐMELEGÍTÉS

A sütő gyors előmelegítése.



PERCSZÁMLÁLÓ

Időmérés funkció bekapcsolása nélkül.



TISZTÍTÁS

• SMART CLEAN

A speciális, alacsony hőmérsékletű tisztítási ciklus során kibocsátott gőz megkönnyíti a szennyeződés és az ételmaradékok eltávolítását. Öntsön 200 ml csapvizet a sütő aljára, és csak akkor indítsa el a ciklust, ha a sütő teljesen kihűlt.

• VÍZKŐMENTESÍTÉS

A vízkőlerakódások eltávolítása a forralóból. Javasoljuk, hogy ezt a funkciót rendszeres időközönként használja. Ha nem így tesz, a kijelzőn emlékeztető jelzés jelenik meg.



KEDVENCEK

Itt tárolható a 10 kedvenc funkció.



BEÁLLÍTÁSOK

A sütő beállításainak módosítása. Ha az „ECO” üzemmód aktív, energiatakarékosági okokból a kijelző fényereje csökken, és a világítás 1 perc elteltével kikapcsol. Automatikusan visszakapcsol bármely gomb megnyomásakor. Ha a „DEMO” üzemmód aktív, minden parancs és menüpont használható, de a sütő nem melegszik fel. Az üzemmód kikapcsolásához lépjen a „DEMO” menüpontra a „BEÁLLÍTÁSOK” menüben, és válassza a „Ki” lehetőséget. A „GYÁRI ÉRTÉKEK” lehetőség kiválasztásakor a készülék kikapcsol, és visszatér az első használatkor érvényes beállításokhoz. Minden beállítás törlődik.

* A funkció referenciaként szolgál az energiahatékonysági nyilatkozathoz a 65/2014/EU szabályozásnak megfelelően

ELSŐ HASZNÁLAT

1. A NYELV KIVÁLASZTÁSA

A készülék első bekapcsolásakor be kell állítani a kívánt nyelvet és a pontos időt: a kijelzőn az „English” beállítás látható.



A + vagy — gombbal léptessen a választható nyelvek listájában, és válassza ki a kívánt nyelvet. Nyomja meg a ✓ gombot a jóváhagyáshoz.

Ne feledje: A nyelv bármikor módosítható a „BEÁLLÍTÁSOK” menüben lévő „NYELV” lehetőségnél. Ehhez nyomja meg a gombot.

2. AZ ENERGIAFOGYASZTÁS BEÁLLÍTÁSA

A sütő úgy van beprogramozva, hogy annyi elektromos áramot fogyasszon, amennyi kompatibilis a 3 kW-nál (16) nagyobb besorolású lakossági áramhálózattal: Ha az Ön háztartásában kisebb a teljesítmény, az értéket csökkenteni kell (13).



A + vagy — gombbal válassza ki a 16 „Magas” vagy a 13 „Alacsony” beállítást, majd nyomja meg a ✓ gombot a jóváhagyáshoz.

3. AZ IDŐ BEÁLLÍTÁSA

A nyelv kiválasztása után be kell állítani a pontos időt: A kijelzőn villog az órát jelző két számjegy.



A + vagy — gombbal állítsa be az órát, és nyomja meg a gombot: A kijelzőn villog a perceket jelző két számjegy. A + vagy — gombbal állítsa be a percet, és nyomja meg a gombot a jóváhagyáshoz.

Ne feledje: Hosszabb áramkimaradások után valószínűleg újra be kell majd állítania az időt. Válassza az „ÓRA” lehetőséget a „BEÁLLÍTÁSOK” menüben. Ehhez nyomja meg a gombot

4. A VÍZKEMÉNYSÉGI OSZTÁLY BEÁLLÍTÁSA

Annak érdekében, hogy a sütő hatékonyan működjön, és hogy szükség esetén rendszeresen felszólítsa a felhasználót a vízkömentesítési ciklus elvégzésére, fontos a megfelelő vízkeménységi osztály beállítása. A beállításhoz kapcsolja be a sütőt a gombbal, nyomja meg a Beállítások gombot, majd a + és — navigációs gombok segítségével válassza ki a „VÍZKEMÉNYSÉG” lehetőséget. Nyomja meg a ✓ kapcsolót a jóváhagyáshoz. A + és — navigációs gombok segítségével válassza ki a területének megfelelő vízkeménységi osztályt az alábbi táblázat alapján:

VÍZKEMÉNYSÉGI OSZTÁLYOK TÁBLÁZATA				
Szint		°dH Német rendszer	°fH Francia rendszer	°Clark Magyar rendszer
1	Nagyon lágy	0-6	0-10	0-7
2	Lágy	7-11	11-20	8-14
3	Közepes	12-16	21-29	15-20
4	Kemény	17-34	30-60	21-42
5	Nagyon kemény	35-50	61-90	43-62

Nyomja meg a ✓ kapcsolót a jóváhagyáshoz.

Az alapértelmezett vízkeménységi osztálynak a „Kemény” lett beállítva.

5. A SÜTŐ FELMELEGÍTÉSE

Az új sütő a gyártásból visszamaradt szagot bocsáthat ki: ez teljesen normális.

Ezért mielőtt a sütőt étel készítésére használná, azt javasoljuk, hogy melegítse fel üresen a lehetséges szagok eltávolítása érdekében. Távolítson el minden védőkartont vagy átlátszó filmréteget a sütőről, és távolítson el minden tartozékot a belsejéből. Melegítse fel a sütőt nagyjából egy órán keresztül 200 °C-ra, lehetőleg egy légkeveréses funkció (pl. „Hőlégbefúvás” vagy „Légkeveréses sütés”) használatával.

Ne feledje: A készülék első használatát követően érdemes kiszellőztetni a helyiséget.

MINDENNAPI HASZNÁLAT

1. A FUNKCIÓ KIVÁLASZTÁSA

Nyomja meg a  gombot a sütő bekapcsolásához: a kijelzőn az utoljára használt elsődleges funkció vagy a főmenü látható.

A funkciók kiválasztásához nyomja meg az egyik elsődleges funkcióhoz tartozó szimbólumot, vagy léptessen a menüben: A menüből úgy választhat ki egy elemet (a kijelzőn az első elérhető elem látszik), hogy megnyomja a $+$ vagy a $-$ gombot a kívánt opció kiválasztásához, majd a \checkmark gombot a megerősítéshez.

2. FUNKCIÓ BEÁLLÍTÁSA

A kívánt funkció kiválasztása után megváltoztathatja a funkció beállításait. A kijelzőn egymás után megjelennek a módosítható beállítások. A \leftarrow gombbal módosítható az előző beállítás.

HŐMÉRSÉKLET / GRILLFOKOZAT / PÁROLÁSI SZINT



Amikor egy érték villog a kijelzőn, azt a $+$ vagy $-$ gombbal megváltoztathatja, a \checkmark gombbal pedig jóváhagyhatja a módosítást és továbbléphet a következő beállításokra (ha még van).



A grillfokozat is beállítható: A grillezéshez meghatározott áramerősségi szintek tartoznak: 3 (magas), 2 (közepes), 1 (alacsony).

A „Hőlégbefúvás + gőz” funkció esetén a következő gőzmennyiségek közül választhat: GŐZÖLÉS 1, GŐZÖLÉS 2.

Ne feledje: A funkció bekapcsolása után a hőmérséklet/grillfokozat a $+$ vagy $-$ gombokkal módosítható, a $^{\circ}\text{C}$ gomb megnyomása után.

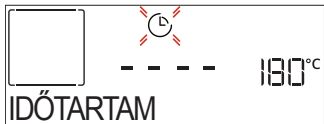
IDŐTARTAM



Amikor a kijelzőn az  ikon villog, a $+$ vagy $-$ gombbal állítsa be a sütés kívánt időtartamát, majd nyomja meg a \checkmark gombot a jóváhagyáshoz. Ha végig felügyelni kívánja a sütést (időzítés használata nélkül), nem kell beállítania a sütési időt: Nyomja meg a \checkmark vagy  gombot a jóváhagyáshoz és a funkció indításához. Ennél az üzemmódnál nem állítható be késleltetett indítás.

Ne feledje: A beállított sütési idő módosítható sütés közben az  gombbal: nyomja meg a $+$ vagy $-$ gombot a módosításhoz, majd nyomja meg a \checkmark gombot a jóváhagyáshoz.

BEFEJEZÉSI IDŐ (KÉSLELTETETT INDÍTÁS)

Miután beállította a sütési időt, számos funkciónál használható a késleltetett indítás úgy, hogy megadja a befejezési időt. A kijelzőn a sütési idő vége látszik, és az  ikon villog.



Állítsa be a sütési idő végét a $+$ vagy $-$ gombbal, majd nyomja meg a \checkmark gombot a jóváhagyáshoz és a funkció aktiválásához. Helyezze az ételt a sütőbe, és csukja be az ajtót: A funkció automatikusan bekapcsol, amikor letelik a sütés elkészültéhez megadott időpont alapján kiszámított időtartam.

Ne feledje: Ha a sütéshez késleltetett indítást állít be, az előmelegítés nem elérhető: A sütő a szükséges hőmérsékletet fokozatosan éri el, tehát a sütési idők kissé hosszabbak lesznek a sütési táblázatban megadott időtartamoknál. A várakozási idő alatt a $+$ vagy $-$ gombokkal módosítható a beállított befejezési idő, illetve a \leftarrow gombbal módosíthatók az egyéb beállítások. Az  gomb megnyomásakor megtekinthető a befejezési idő és az időtartam.

3. 6TH SENSE

Ezzel a funkcióval automatikusan beállítható az elérhető ételek sütéséhez optimális üzemmód, hőmérséklet és időtartam.

Szükség esetén az optimális eredmény érdekében adja meg az étel jellemzőit.

SÚLY / MAGASSÁG (KEREK-TÁLCA-RÉTEGEK)



A funkció megfelelő beállításához kövesse a kijelzőn megjelenő utasításokat. Ha a készülék jelez, a $+$ vagy $-$ gombbal állítsa be a kívánt értéket, majd nyomja meg a \checkmark gombot a jóváhagyáshoz.

ÁLLAPOT / PIRÍTÁS

Bizonyos 6th Sense funkciók használatakor beállítható az étel készültségi állapota.



Ha a készülék jelez, a $+$ vagy $-$ gombbal állítsa be a kívánt fokozatot a véres (-1) és az átsütött (+1) szintek között. Nyomja meg a \checkmark vagy  gombot a jóváhagyáshoz és a funkció indításához.

Hasonló módon, ahol lehetséges, bizonyos 6TH SENSE funkciók használatakor beállítható a pirítási fokozat alacsony (-1) és magas (+1) között.

SÜTÉS GŐZZEL

A Kézi funkciók között lévő „Gőzölés” vagy „Hőlégbefúvás + Gőzölés” funkció, illetve a számos speciális 6TH SENSE recept egyikének kiválasztásával a gőz használatának köszönhetően bármilyen típusú étel elkészíthető. A gőz gyorsabban és egyenletesebben járja át az ételt a hagyományos

funkciókra jellemző forró levegőhöz képest: ez csökkenti a sütési időt, megőrzi az étel értékes tápanyagait, és biztosítja, hogy minden receptjével kiváló, igazán ízletes eredményt érheszen el. A gőzpárolás teljes időtartama alatt zárva kell tartani az ajtót.

Ha gőzpárolással folytatná a sütést, töltsse fel vízzel a sütő belsejében található forralót a vezérlőpanelen lévő kihúzható fiók használatával.

Amikor a kijelzőn megjelenik a „VÍZ HOZZÁADÁSA” felszólítás, húzza ki a fiókot, nyissa ki a fiók fedelét, és töltsse fel a fiókot vízzel a kijelzőn kért szintig. Óvatosan a panel felé nyomva zárja be teljesen a fiókot. A fiók behelyezése után nyomja meg az INDÍTÁS gombot a sütési ciklus folytatásához. A fióknak a vízbetöltés kivételével mindig zárva kell lennie.

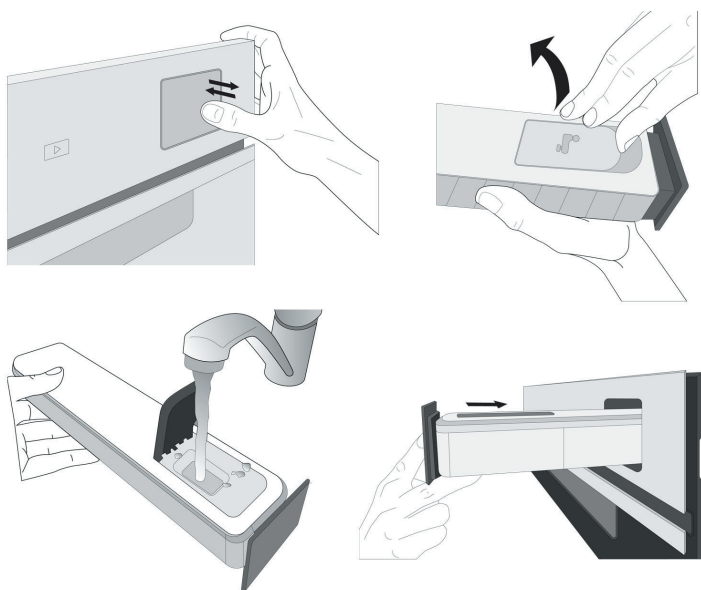

Az első feltöltés után, hosszabb sütési ciklusok esetén, miután a víz elfogyott, szükség lehet az újbóli feltöltésre a ciklus befejezéséhez: a sütő jelzi, ha szükség van rá.

4. A FUNKCIÓ INDÍTÁSA

Ha az alapértelmezett beállítások megfelelőek, vagy megadta a kívánt beállításokat, nyomja meg a gombot a funkció bekapcsolásához.

Ha a késleltetés ideje alatt megnyomja a gombot, a sütő rákérdez, hogy törli-e a késleltetést, és helyette azonnal elindítja-e a funkciót.

Megjegyzés: A funkció kiválasztása után a kijelzőn megjelenik az ahhoz javasolt optimális szint. A bekapcsolt funkció bármikor leállítható a gombbal.

Ha a sütő forró, és a funkciónak egy adott maximum hőmérsékletre van szüksége, a kijelzőn értesítés jelenik meg. Kiválaszthat egy másik funkciót, vagy megvárhatja a teljes lehűlést.

5. ELŐMELEGÍTÉS

Bizonyos funkcióknál a sütő előmelegíthető: A funkció indításakor a kijelző jelzi, hogy az előmelegítés folyamatban van.



A szakasz végeztével hangjelzés hallható, és a kijelzőn üzenet jelzi, hogy a sütő elérte a megadott, „ÉTEL HOZZÁADÁSA” hőmérsékletet. Ekkor nyissa ki az ajtót, tegye az ételt a sütőbe, csukja be az ajtót, és indítsa el a sütést a vagy gombbal.

Ne feledje: Ha az ételt az előmelegítési fázis befejezése előtt teszi a sütőbe, a sütési eredmény elmaradhat a várttól. Az ajtó kinyitásakor az előmelegítés leáll/szünetel.

A sütési időbe nem számít bele az előmelegítési szakasz. A sütő kívánt hőmérséklete bármikor módosítható a és gombokkal.

6. ÉTEL MEGFORDÍTÁSA VAGY ELLENŐRZÉSE

Egyes 6TH SENSE funkcióknál szükség lehet az étel megfordítására sütés közben.



Hangjelzés hallatszik, és a kijelzőn látható a szükséges művelet. Nyissa ki az ajtót, hajtsa végre a kijelzőn látható műveletet, majd csukja be az ajtót, és nyomja meg a gombot a sütés folytatásához.

Hasonló módon, a sütési idő 10%-ával a sütés vége előtt a sütő figyelmeztet az étel ellenőrzésére.



Hangjelzés hallatszik, és a kijelzőn látható a szükséges művelet. Ellenőrizze az ételt, csukja be az ajtót, majd nyomja meg a vagy gombot a sütés folytatásához.

Ne feledje: Nyomja meg a gombot a műveletek kihagyásához. Ellenkező esetben, ha egy bizonyos ideig nem hajt végre műveletet, a sütés folytatódik.

7. A SÜTÉS VÉGE

Hangjelzés hallatszik, és a kijelző jelzi, hogy a sütés befejeződött.

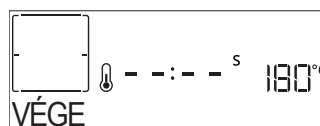

A sütés manuális (időzítés nélküli) üzemmódban történő folytatásához nyomja meg a gombot. Ha növelni kívánja a sütési időt, nyomja meg a gombot az új időtartam megadásához. A sütési beállítások mindkét esetben változatlanok maradnak.

PIRÍTÁS

A sütő egyes funkciói lehetővé teszik az étel felületének megpirítását a grill aktiválása révén a sütés befejezését követően.

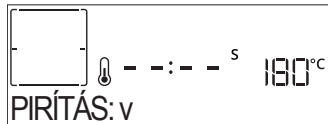

Ha a kijelzőn megjelenik a vonatkozó üzenet, szükség esetén nyomja meg az ✓ gombot az 5 perces pirítási ciklus elindításához. A funkció bármikor leállítható a  gombbal, amely kikapcsolja a sütőt.

8. KEDVENCEK

A sütés végeztével a kijelzőn megjelenik a kérdés, hogy kívánja-e menteni a funkciót a kedvencek listájára (1–10. pozícióba).



Ha kedvencként kíván elmenteni egy funkciót, és tárolni szeretné az aktuális beállításokat későbbi használatra, nyomja meg a ✓ gombot; ha nem kíván élni a lehetőséggel, nyomja meg a <<< gombot.

A ✓ gomb megnyomása után a + vagy – gombbal válasszon egy számot, majd hagyja jóvá a ✓ gombbal.

Ne feledje: Ha a memória megtelt, vagy a választott pozíció már foglalt, a sütő rákérdez, hogy felülírja-e a korábban mentett funkciót.

A mentett funkciók későbbi előhívásához nyomja meg a ♥ gombot: a kijelzőn megjelenik a kedvenc funkciók listája.





A funkció kiválasztásához nyomja meg a + vagy – gombot, hagyja jóvá a ✓ gomb megnyomásával, majd aktiválja a  gombbal.

9. SMART CLEAN

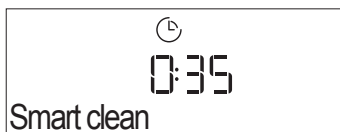
Nyomja meg a  gombot: a „Smart Clean” üzenet látható a kijelzőn.



A funkció aktiválásához nyomja meg a  gombot: a kijelzőn látható figyelmeztetések jelzik, milyen műveletek szükségesek a legjobb tisztítási eredményhez: Kövesse az utasításokat. Ha kész, nyomja meg ✓ a gombot. Ha az összes lépést végrehajtotta, a megfelelő időben nyomja meg a  gombot a tisztítási program bekapcsolásához.

Ne feledje: A tisztítási ciklus ideje alatt lehetőleg ne nyissa ki a sütő ajtaját, mert ekkor vízgőz távozhat, ami hátrányosan befolyásolja a végső tisztítási eredményt.

A ciklus befejezésekor egy ennek megfelelő üzenet kezd villogni a kijelzőn. Hagyja kihűlni a sütőt, majd egy ronggyal vagy szivaccsal törölje ki és szárítsa meg a belső felületeket.

10. LEERESZTÉS

A leeresztés funkcióval leereszthető a víz, így elkerülhető, hogy állott víz maradjon a forralóban. Ezt a terméket úgy fejlesztették ki, hogy a sütés leállítása/befejezése után automatikusan lefuttasson egy leeresztési ciklust.

Körülbelül 30 perccel a sütés leállítása/vége után a sütő a maradék vizet automatikusan a fiókba eresztí (vigyázzon, hogy a sütés után ne vegye ki a fiókot). Ha ez megtörtént, a fiók kihúzható és kiüríthető. Javasoljuk, hogy a fiókot ürítse ki, amint a leeresztés befejeződött.

11. VÍZKÖMENTESÍTÉS

E speciális funkció rendszeres lefuttatásával biztosítható a gőzölőrendszer kiváló állapota. A funkció indítása után kövesse a kijelzőn megjelenő utasításokat. A funkció átlagos időtartama kb. 140 perc.

A vízkömentesítést a felhasználó bármikor kezdeményezheti a Tisztítás menüben.

A kijelzőn megjelenik, amikor esedékes a vízkömentesítési ciklus lefuttatása (lásd a lenti táblázatot).

VÍZKÖMENTESÍTÉS ÜZENET	JELENTÉS
<VÍZKÖMENTESÍTÉS JAVASOLT> Körülbelül 15 órányi gőzölési program után jelenik meg*	Javasoljuk, hogy futtasson le egy Vízkömentesítési ciklust.
<VÍZKÖMENTESÍTÉS SZÜKSÉGES> Körülbelül 20 órányi gőzölési program után jelenik meg*	A vízkömentesítés kötelező. Gőzölési program csak a vízkömentesítési ciklus lefuttatása után indítható.

*a vízkeménység alapértelmezett értékét (4 - Kemény) figyelembe véve. A készülékre beállított vízkeménységi osztálytól függ, hogy hány órányi gőzölési programnak kell lefutnia ahhoz, hogy a Vízkömentesítési üzenetek megjelenjenek.

Emellett a vízkömentesítés tetszés szerint bármikor elindítható, ha a felhasználó alaposabban ki kívánja tisztítani a belső gőzölőrendszert.

A vízkömentesítési fázis lefutása előtt a készülék ellenőrzi, hogy maradt-e víz a forralóban, és szükség esetén elvégezhető egy leeresztési ciklus. Ebben az esetben a leeresztési ciklus után ki kell ürítenie a fiókot, mielőtt folytatná a vízkömentesítési fázissal.

Ne feledje: annak érdekében, hogy a víz mindenképpen hideg legyen, ez a művelet csak akkor végezhető el, ha az utolsó program (vagy a készülék utolsó bekapcsolása) óta legalább 30 perc eltelt. A várakozási idő alatt a kijelzőn a következő felirat látható: „A VÍZ FORRÓ”.

» 1/2. SZAKASZ: VÍZKÖMENTESÍTÉS (70 PERC)

Ha a kijelzőn az <ADJON HOZZÁ 0,25 L OLDATOT> üzenet látható, öntse a vízkömentesítő oldatot a fiókba. A legjobb vízkömentesítési eredmény eléréséhez javasoljuk, hogy töltsen meg a tartályt 75 g speciális WPRO termék és 250 ml csapvíz oldatával. A WPRO vízkömentesítője a javasolt professzionális

termék a sütő gőzölő funkciójának legjobb minőségű karbantartásához. Rendelés vagy információkérés a vevőszolgálaton vagy a www.whirlpool.eu webhelyen keresztül lehetséges.

A Whirlpool nem vállal felelősséget a piacon elérhető más tisztítószeres által okozott bármilyen károkért.

Miután beöntötte a vízkömentesítő oldatot a rekeszbe, nyomja meg a  gombot a fő vízkömentesítési folyamat indításához. A vízkömentesítési szakaszok elvégzése alatt nem kell a készüléknél várnia. Az egyes szakaszok végét hangjelzés jelzi, és a kijelzőn megjelennek a következő szakaszra vonatkozó utasítások.

Ha befejeződött a vízkömentesítési fázis, a forraló leereszti a vizet: a vízkömentesítő oldat a kihúzható fiókba ömlik. Ürítse ki a fiókot.

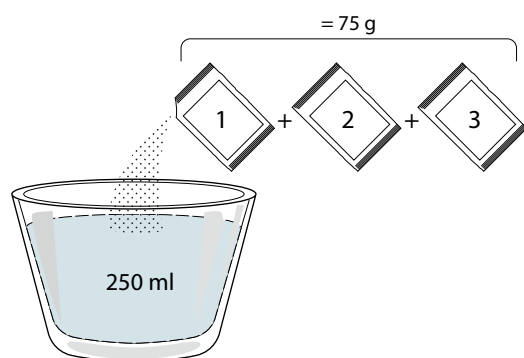

» 2/2. SZAKASZ: ÖBLÍTÉS (30 PERC)

A vízkőmaradványok eltávolításához a fiókból és a gőzölőrendszerből, öblítési ciklus szükséges. Amikor a kijelzőn az <ADJON HOZZÁ 0,25 L VIZET> üzenet jelenik meg, töltsse fel a tartályt 0,25 l ivóvízzel, majd nyomja meg a  gombot az öblítés elindításához. Ne kapcsolja ki a sütőt, amíg a funkcióhoz szükséges összes lépést végre nem hajtotta.

Ne feledje: ha szükséges, a rendszerből kérhető a fiók ürítése és a művelet megismétlése.



A vízkömentesítési eljárás befejezésekor javasolt a sütőtér kiszárítása a maradék víz eltávolítása érdekében. Ezután ismét használható az összes gőzölési funkció. Ürítse ki a fiókot. A vízkömentesítési ciklus befejeződött.

Ne feledje: a vízkömentesítési ciklus alatt esetleg némi zaj hallható, mivel a sütő szivattyúi aktiválódnak az optimális vízkömentesítési hatékonyság biztosítása érdekében.

A karbantartási ciklus megkezdése után ne vegye ki a fiókot, hacsak a készülék nem kéri.

Ne feledje: Miután a forraló megtelik vízkömentesítő oldattal, és a kijelzőn megjelenik a „VÍZKÖMENTESÍTÉSI FÁZIS 1/2” felirat, a ciklust nem szabad megszakítani, különben a teljes vízkömentesítési ciklust meg kell ismételni, mielőtt bármilyen gőzölési funkciót működtetni lehetne.

12. PERCSZÁMLÁLÓ

A funkció aktiválásához nyomja meg az  ikont. A + vagy a - gombbal állítsa be a kívánt időtartamot, majd nyomja meg a  gombot az időzítő indításához.

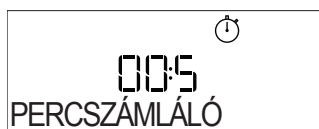





Ha a percszámlálón beállított idő letelt, hangjelzés hallható, és a kijelzőn megjelenik a vonatkozó jelzés.

Ne feledje: A percszámláló nem aktivál sütési funkciót.

A percszámláló akkor is aktiválható, ha egy funkció folyamatban van.

Az időzítő a funkciótól függetlenül folytatja a visszaszámlálást.

Amíg ez a fázis tart, a számlálót nem lehet látni (csak az  ikon látszik), mivel a számláló a háttérben folytatja a visszaszámlálást. A percszámláló szerkesztéséhez nyomja meg az  ikont és állítsa be az időt a + vagy - ikon segítségével.

A percszámláló törléséhez nyomja meg az  ikont, majd válassza a - lehetőséget, amíg a kijelzett idő „--:--” nem lesz. Nyomja meg a  gombot a jóváhagyáshoz.

13. GOMBZÁR

A gombzár aktiválásához tartsa nyomva a  gombot legalább öt másodpercig. A gombzár ugyanilyen módon feloldható.

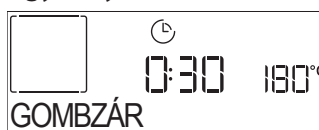

Megjegyzés: Ez a funkció ételkészítés közben is aktiválható. Biztonsági okból a sütő bármikor kikapcsolható a  gombbal.

. MEGJEGYZÉS

- Ne fedje le a sütő belsejét alumíniumfóliával.
- Soha ne húzza a serpenyőket vagy lábasokat a sütő alján, mert ez károsíthatja a zománcbevonatot.
- Ne helyezzen nehéz súlyokat az ajtóra, és ne kapaszkodjon az ajtóba.
- A Pizza ciklus magasabb hőmérséklete miatt várhatóan kissé nagyobb lesz a hűtőventilátor zaja.

HASZNOS TANÁCSOK

A SÜTÉSI TÁBLÁZAT HASZNÁLATA

Ez a táblázat a különböző típusú ételekhez legjobban használható funkciót, tartozékokat és szintet tartalmazza. A sütési idő az étel sütőbe helyezésével kezdődik, nem tartalmazza az előmelegítést (ahol ez szükséges). A sütési hőmérsékletek és időtartamok csupán hozzávetőleges értékek, melyek az étel mennyiségétől és a használt tartozékoktól függően eltérőek lehetnek. Kezdetben használja a legalacsonyabb ajánlott beállításokat, és ha az étel nem sül eléggé, kapcsoljon át magasabb beállításokra. Használja a mellékelt tartozékokat, valamint lehetőleg sötét színű fém süteményes formákat és tepsiket. Ugyancsak használhat jénai vagy kőtálat és tartozékokat, de ne feledje, hogy a sütési időtartamok kissé hosszabbak lesznek.

KÜLÖNBÖZŐ ÉTELEK EGYSZERRE TÖRTÉNŐ SÜTÉSE

A „Hőlégbefúvás” funkció használatakor lehetőség van ugyanazt a hőmérsékletet igénylő, de különböző ételek (pl. hal és zöldségek) több szinten történő egyidejű sütésére. Vegye ki azt az ételt, amelyik rövidebb sütési időt igényel, a hosszabb sütési időt igénylő ételt pedig hagyja bent a sütőben.

HÚS

Használjon bármilyen tepsit vagy jénai edényt, amely megfelel a sütésre kerülő húsdarab méretének. Egybesültek készítésekor a legjobb megoldás, ha egy kevés húsalaplét önt az edény aljára, amely a sütés alatt tovább ízesíti a húst. Ne feledje, hogy a fenti művelet során gőz keletkezik. Amikor a sült elkészült, hagyja állni a sütőben 10-15 percre, vagy fedje be alufóliával.

Amikor húst kíván grillezni, válasszon minél inkább egyenletes vastagságú darabokat annak érdekében, hogy egységes sütési eredményeket érjen el. A nagyon vastag húsdarabok hosszabb sütési időt igényelnek. A hús külsejének megégését megelőzendő, tegye alacsonyabbra a rácsot, így az étel távolabb lesz a grilltől. A sütési idő kétharmadánál fordítsa meg a húst. Óvatosan nyissa ki az ajtót, mert forró gőz csaphat ki.

A sütés közben keletkező szaft felfogásához javasoljuk, hogy töltsön fél liter vizet a zsírfogó tálcába, és helyezze azt közvetlenül az alá a rács alá, amelyen a hús található. Szükség szerint töltsön utána vizet.

DESSZERTEK

Készítsen különleges édességeket a hagyományos funkció használatával csak egy tartószinten.

Használjon sötét színű, fém tortaformákat, és azokat mindig a mellékelt rácsra helyezze. Egynél több szinten történő sütéshez válassza a hőlégbefúvás funkciót, és úgy rendezze el a sütőformákat a tartószinteken, hogy azzal segítse a forró levegő optimális keringését.

Ha ellenőrizni szeretné, hogy egy sütemény elkészült-e, szúrjon egy fa fogpiszkálót a sütemény közepébe. Ha a fogpiszkálón nem látható tészta, a sütemény elkészült.















































Tapadásmentes tortaforma használata esetén ne vajazza meg a széleket, mert előfordulhat, hogy a sütemény nem egyformán emelkedik meg az oldalak mentén.

Ha a sütemény nagyon „feldagad” sütés közben, állítson be legközelebb alacsonyabb hőmérsékletet, esetleg csökkentse a folyadék mennyiségét és óvatosabban keverje össze a tésztát.





A lédús töltelékű vagy feltétű sütemények (pl. sajtorta, gyümölcsös pite) esetén használja a „Konvekciós sütés” funkciót. Ha a sütemény alsó tésztaalapja átázott, használjon alacsonyabb szintet, és szórja meg a sütemény alját zsemlemorzssával vagy darált keksszel, mielőtt hozzáadná a tölteléket.

KELESZTÉS

Mindig az a legjobb, ha egy nedves ruhával letakarja a tésztát, mielőtt a sütőbe helyezné. A tésztakelesztés időtartama ennek a funkciónak az alkalmazásával körülbelül az egyharmadával csökken a szobahőmérsékleten (20-25 °C) történő kelesztéssel összehasonlítva. A kelesztési idő 1 kg pizzatészta esetén körülbelül egy óra.

ÉLELMISZER-KATEGÓRIÁK		MENNYISÉG	KÉSZÜLTSG FOKA	PIRÍTÁSI FOKOZAT	MEGFORDÍTÁS (A SÜTÉSI IDŐ EKKORA RÉSZÉNEK ELTELTEKOR)	SZINT ÉS TARTOZÉKOK		
LASAGNA	Lasagna	0,5-3 kg	-	0	-	 2		
HÚS	Marha	Sült	0,6-2 kg	0	0	 3		
		Húspogácsa	1,5-3 cm	0	-	3/5	 5  4	
	Sertés	Sült	0,6-2,5 kg	-	0	-	 3	
		Kolbász és virsli	1,5-4 cm	-	-	2/3	 5  4	
	Csirke	Sült	0,6-3 kg	-	0	-	 2	
	Baromfi	Filé és mell	1-5 cm	-	-	2/3	 5  4	
Kebab		egy rács	-	-	1/2	 5  4		
HAL	Filé	0,5-3 (cm)	-	-	-	 3  2		
	Filé-fagyasztott	0,5-3 (cm)	-	-	-	 3  2		
ZÖLDSÉGEK	Sült zöldségek	Sült burgonya	0,5-1,5 kg	-	0	-	 3	
		Töltött zöldségek	0,1-0,5 kg/db	-	-	-	 3	
		Sült zöldségek	0,5-1,5 kg	-	0	-	 3	
	Csőbensült zöldségek	Csőbensült burgonya	egy tálca	-	-	-	 3	
		Csőbensült paradicsom	egy tálca	-	-	-	 3	
		Csőben sült paprika	egy tálca	-	-	-	 3	
		Csőben sült brokkoli	egy tálca	-	-	-	 3	
		Csőben sült karfiol	egy tálca	-	-	-	 3	
Csőbensült zöldség	egy tálca	-	-	-	 3			
SÓS SÜTEMÉNY	Sós sütemények		0,8-1,2 kg	-	0	-	 2	
	Kenyer	Zsömle 	60-150 g/db	-	-	-	 3	
		Szendvicskenyér 	0,4-0,6 kg/db	-	-	-	 2	
		Nagy kenyér 	0,7-2,0 kg	-	-	-	 2	
		Bagett 	200-300 g/db	-	-	-	 3	
	Pizza	Kerek pizza	egy tálca	-	-	-	 2	
		Vastag pizza	egy tálca	-	-	-	 2	
		Pizza [fagyasztott]	1 réteg*	-	-	-	-	 2
			2 réteg*	-	-	-	-	 4  1
	3 réteg*		-	-	-	-	 5  3  1	
4 réteg*	-		-	-	-	 5  4  2  1		





* ajánlott mennyiség

TARTOZÉKOK				
	Sütőrács	Sütőtepsi / süteményes tepsi / kerek pizzatálca rácson	Cseppfelfogó tálca / Süteményes tepsi	Cseppfelfogó tálca 500 ml vízzel

































6th sense FŐZÉSI TÁBLÁZAT

	ÉLELMISZER-KATEGÓRIÁK	MENNYISÉG	KÉSZÜLTSG FOKA	PIRÍTÁSI FOKOZAT	MEGFORDÍTÁS (A SÜTÉSI IDŐ EKKORA RÉSZÉNEK ELTELTEKOR)	SZINT ÉS TARTOZÉKOK
ÉDES SÜTEMÉNY	Piskóta	0,5-1,2 kg	-	-	-	
	Aprósütemények	0,2-0,6 kg	-	-	-	
	Fánk	egy tálca *	-	-	-	
	Torta	0,4-1,6 kg	-	-	-	
	Rétes	0,4-1,6 kg	-	-	-	
	Gyümölcsös pite	0,5-2 kg	-	-	-	





* ajánlott mennyiség

TARTOZÉKOK				
	Sütőrács	Sütőtepsi / süteményes tepsi / kerek pizzatálca rácson	Cseppfelfogó tálca / Süteményes tepsi	Cseppfelfogó tálca 500 ml vízzel



















FORRÓLEVEGŐS SÜTÉSI TÁBLÁZAT

	RECEPT	FUNKCIÓ	AJÁNLOTT MENNYISÉG	ELŐMELEGÍTÉS	HŐMÉRSÉKLET (°C)	IDŐTARTAM (PERC)	POLC ÉS TARTOZÉKOK
FAGYASZTOTT ÉTEL	Fagyasztott hasábburgonya		650–850 g	Igen	200	25–30	 
	Fagyasztott csirkefalat		500 g	Igen	200	15–20	 
	Halrudak		500 g	Igen	220	15–20	 
	Hagymakarikák		500 g	Igen	200	15–20	 
ZÖLDSÉGEK	Friss rántott cukkini		400 g	Igen	200	15–20	 
	Házi készítésű sült krumpli		300–800 g	Igen	200	20–40	 
	Vegyes zöldség		300–800 g	Igen	200	20–30	 
HÚS ÉS HAL	Csirkemell		1–4 cm	Igen	200	20–40	 
	Csirkeszárnyak		200–1500 g	Igen	220	30–50	 
	Panírozott szelet		1–4 cm	Igen	220	20–50	 
	Halfilé		1–4 cm	Igen	220	15–25	 

Friss vagy házi készítésű ételek sütéséhez kenjen vékony réteg olajat az étel felületére.
Az egyenletes sütési eredmény biztosítása érdekében forgassa át az ételt az ajánlott sütési idő felénél.

FUNKCIÓK	 Forrólevegős sütés		
TARTOZÉKOK	 Forrólevegős sütés tálca	 Sütőtepsi vagy süteményes tepsi rácson	 Zsírfogó tálca / sütőtepsi vagy sütőtepsi sütőrács

GŐZ + LEVEGŐ SÜTÉSI TÁBLÁZAT

RECEPT	GŐZSZINT*	ELŐMELEGÍTÉS	HŐMÉRSÉKLET (°C)	IDŐTARTAM (PERC)	POLC ÉS TARTOZÉKOK
Kecs / Aprósütemények	1	IGEN	140-150	35-55	 3
Kis méretű torta / Muffin	1	IGEN	160-170	30-40	 3
Kelt tészták	1	IGEN	170-180	40-60	 2
Piskóta	1	IGEN	160-170	30-40	 2
Focaccia	1	IGEN	200 - 220	20-40	 3
Kenyér, vekni	1	IGEN	170 -180	70-100	 3
Zsemle	1	IGEN	200 - 220	30-50	 3
Bagett	1	IGEN	200 - 220	30-50	 3
Sült burgonya	2	IGEN	200 - 220	50-70	 3
Borjú / Marha / Sertés 1 kg	2	IGEN	180-200	60-100	 3
Borjú / Marha / Sertés (darabok)	2	IGEN	160 - 180	60-80	 3
Marhasült angolosan 1 kg	2	IGEN	200 - 220	40-50	 3
Marhasült angolosan 2 kg	2	IGEN	200	55-65	 3
Báránycomb	2	IGEN	180-200	65-75	 3
Pörkölt sertécsülök	2	IGEN	160 - 180	85-100	 3
Csirke / gyöngytyúk / kacs 1-1,5 kg	2	IGEN	200 - 220	50-70	 3
Csirke / gyöngytyúk / kacs (darabok)	2	IGEN	200 - 220	55-65	 3
Töltött zöldségek (paradicsom, cukkini, padlizsán)	2	IGEN	180-200	25-40	 3
Halfilé	3	IGEN	180-200	15-30	 3

*Kérjük, vegye figyelembe, hogy a Légkeverés gőz auto funkció kiválasztása esetén ezt az összefüggést ki kell hagyni. A sütő automatikusan kiválasztja a kiválasztott hőmérséklethez legjobban illeszkedő gőzszintet.

TARTOZÉKOK



Sütőtepsi vagy süteményes tepsi rácson



Zsírfogó tálca / sütőtepsi vagy
sütőtepsi sütőrácson

FŐZÉSI TÁBLÁZAT

RECEPT	FUNKCIÓ	ELŐMELEGÍTÉS	HŐMÉRSÉKLET (°C)	IDŐTARTAM (PERC)	POLC ÉS TARTOZÉKOK
Kelt sütemények / piskóta		Igen	170	30-50	
		Igen	160	30-50	
		Igen	160	30-50	
Töltött piték (sajttorta, rétes, almás pite)		Igen	160-200	30-85	
		Igen	160-200	30-90	
Aprósütemények		Igen	150	20-40	
		Igen	140	30-50	
		Igen	140	30-50	
		Igen	135	40-60	
Kisebb torta / Muffin		Igen	170	20-40	
		Igen	150	30-50	
		Igen	150	30-50	
		Igen	150	40-60	
Képviseelőfánk		Igen	180-200	30-40	
		Igen	180-190	35-45	
		Igen	180-190	35-45 *	
Habcsók		Igen	90	110-150	
		Igen	90	130-150	
		Igen	90	140-160 *	
Pizza / kenyér / focaccia		Igen	190-250	15-50	
		Igen	190-230	20-50	
Pizza (vékony, vastag, focaccia)		Igen	310	7-12	
		Igen	220-240	25-50 *	
Fagyasztott pizza		Igen	250	10-15	
		Igen	250	10-20	
		Igen	220-240	15-30	
Sós pite (zöldséges pite, quiche)		Igen	180-190	45-55	
		Igen	180-190	45-60	
		Igen	180-190	45-70 *	

FUNKCIÓK								ECO	
	Alsó+felső süt	Hőlégbefúvás	Konvekciós sütés	Grillezés	Turbo grill	Maxi sütés	Cook 4	Eco ciklus	Pizza
TARTOZÉKOK									
	Sütőrács	Sütőtepsi vagy süteményes tepsi rácson	Cseppfelfogó tálca / süteményes tepsi vagy sütőtepsi a sütőrácsra	Cseppfelfogó tálca / Süteményes tepsi	Cseppfelfogó tálca 500 ml vízzel				

RECEPT	FUNKCIÓ	ELŐMELEGÍTÉS	HŐMÉRSÉKLET (°C)	IDŐTARTAM (PERC)	POLC ÉS TARTOZÉKOK
Vol-au-vent / leveles tésztából készült sütemények		Igen	190-200	20-30	
		Igen	180-190	20-40	
		Igen	180-190	20-40 *	
Lasagna/felfújtak/tepsis tészta/cannelloni		Igen	190-200	45-65	
Bárány/borjú/marha/sertés, 1 kg		Igen	190-200	80-110	
Bőrös sertéssült 2 kg		-	170	110-150	
Csirke/nyúl/kacsa, 1 kg		Igen	200-230	50-100	
Pulyka/liba, 3 kg		Igen	190-200	80-130	
Sült/sütőpapírban sült hal (filé, egész)		Igen	180-200	40-60	
Töltött zöldségek (paradicsom, cukkini, padlizsán)		Igen	180-200	50-60	
Pirítós		-	3 (magas)	3-6	
Halfilék / Sült szelet		-	2 (közepes)	20-30 **	
Kolbász / kebabfélék / oldalas / hamburger		-	2-3 (közepes-magas)	15-30 **	
Sült csirke 1-1,3 kg		-	2 (közepes)	55-70 ***	
Báránycomb / csülök		-	2 (közepes)	60-90 ***	
Sült burgonya		-	2 (közepes)	35-55 ***	
Csóben sült zöldség		-	3 (magas)	10-25	
Aprósütemények		Igen	135	50-70	
Tarts		Igen	170	50-70	
Kerek pizza		Igen	210	40-60	
Teljes fogás: Gyümölcsös pite (5. szint) / lasagna (3. szint) / hús (1. szint)		Igen	190	40-120 *	
Teljes fogás: Gyümölcsös pite (5. szint) / sült zöldségek (4. szint) / lasagna (2. szint) / hússzeletek (1. szint)		Igen	190	40-120 *	
Lasagna és hús		Igen	200	50-100 *	
Hús és burgonya		Igen	200	45-100 *	
Hal és zöldségek		Igen	180	30-50 *	
Töltött sülték	ECO	-	200	80-120 *	
Hússzeletek (nyúl, csirke, bárány)	ECO	-	200	50-100 *	

* Becsült időtartam: Az ételek kivehetők a sütőből ettől eltérő időpontokban is, személyes preferenciáktól függően.

** A sütési idő felénél fordítsa meg az ételt.

*** Fordítsa meg az ételt a sütési idő kétharmadánál (ha szükséges).

FUNKCIÓK								ECO	
	Alsó+felső süt	Hőlégbefűtés	Konvekciós sütés	Grillezés	Turbo grill	Maxi sütés	Cook 4	Eco ciklus	Pizza
TARTOZÉKOK									
	Sütőrács	Sütőtepsi vagy süteményes tepsi rácson	Cseppfelfogó tálca / süteményes tepsi vagy sütőtepsi a sütőrácson	Cseppfelfogó tálca / Süteményes tepsi	Cseppfelfogó tálca 500 ml vízzel				

A SÜTÉSI TÁBLÁZAT HASZNÁLATA

Ez a táblázat a különböző típusú ételekhez legjobban használható funkciót, tartozékokat és szintet tartalmazza.

A sütési idő az étel sütőbe helyezésével kezdődik, nem tartalmazza az előmelegítést (ahol ez szükséges).

A sütési hőmérsékletek és időtartamok csupán hozzávetőleges értékek, melyek az étel mennyiségétől és a használt tartozékoktól függően eltérőek lehetnek.

Kezdetben használja a legalacsonyabb ajánlott beállításokat, és ha az étel nem sül eléggé, kapcsoljon át magasabb beállításokra.

Használja a mellékelt tartozékokat, valamint lehetőleg sötét színű fém süteményes formákat és tepsiket. Ugyancsak használhat jénai vagy kőtálatat és tartozékokat, de ne feledje, hogy a sütési időtartamok kissé hosszabbak lesznek.

KARBANTARTÁS ÉS TISZTÍTÁS

Bármilyen karbantartási vagy tisztítási munka előtt győződjön meg arról, hogy a sütő teljesen kihűlt.

Ne használjon gőzzel tisztító berendezéseket.

Ne használjon fémből készült vagy egyéb súrolópárnát vagy maró/súroló hatású tisztítószeret, mert ezek károsíthatják a készülék felületeit.

Viseljen védőkesztyűt.

A sütőt bármilyen karbantartási munka előtt le kell választani az elektromos hálózatról.

KÜLSŐ BURKOLATOK

• A felületeket nedves, mikroszálás törlőkendővel tisztítsa. Ha erősen szennyezett a felület, pár csepp pH-semleges tisztítószerrel tegyen a kendőre. Törölje le egy száraz törlőkendővel.

• Ne használjon maró vagy súroló hatású tisztítószeret. Ha ezek közül bármelyik termék véletlenül kapcsolatba kerül a készülék felületével, azonnal tisztítsa meg a készüléket egy nedves, mikroszálás törlőkendővel.

BELSŐ BURKOLATOK

• Használat után hagyja kicsit kihűlni a sütőt, és akkor takarítsa ki, amikor még valamennyire meleg, így könnyebben eltávolíthatja a lerakódásokat vagy az ételfoltokat. A magas víztartalmú ételek sütéséből fakadóan képződő kondenzátumok megszáradásához hagyja teljesen lehűlni a sütőt, majd törölje le ruhával vagy szivaccsal.

• A belső felületek optimális tisztításához használja a „Smart Clean” funkciót. (Csak bizonyos típusoknál.)

• Az ajtó üvegét megfelelő folyékony tisztítószerrel tisztítsa.

• A sütő ajtaját a tisztítás megkönnyítése érdekében le lehet venni.

TARTOZÉKOK

A tartozékokat minden használat után áztassa be mosogatószeres vízbe, használjon sütőkesztyűt, ha még forrók. Az ételmaradékok mosogatókefével vagy szivaccsal távolíthatók el.

Ne tisztítsa az ételszondát és a hússzondát (ha van) a mosogatógépben.

A Forrólevegős sütés tálca (ha van) mosogatógépben tisztítható.

VÍZBETÖLTŐ FIÓK KARBANTARTÁSA

Vigyázat! A vízbetöltő fiók mosogatógépben való használatra nem alkalmas: a termék megsérülhet! Minden gőzzel történő sütési ciklus végén, körülbelül 30 perc elteltével a sütő egy kb. egy percre tartó automatikus leeresztési ciklust végez, így a rendszerben lévő összes víz a kihúzható fiókba kerül.

Megjegyzés: Kerülje, hogy a víz 2 napnál tovább maradjon a rendszerben.

A belsejében lévő víz teljes eltávolításához vagy a belső felületek tisztításához kinyithatja a vízbetöltő fiókot:

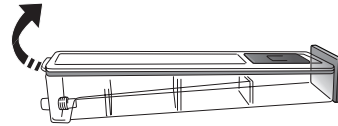

1. Nyomja felfelé a hátsó szárnyat a vízbetöltő fiók felső fedelének eltávolításához.

2. Ha a tisztítás befejeződött, a fiókot úgy csukhatja be, hogy a két elülső szárnyat behelyezi az elülső nyílásokba, és lenyomja a hátsó oldalt.

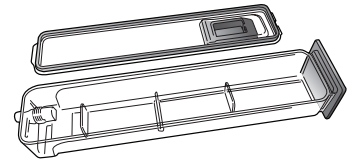

A vízbetöltő fiók feltöltéséhez csak szobahőmérsékletű vizet használjon: a forró víz befolyásolhatja a gőzölőrendszer működését. Kizárólag ivóvizet használjon.

FORRALÓ

Annak érdekében, hogy a sütő mindig optimális teljesítményt nyújtson, és hogy megelőzze a vízkőlerakódások kialakulását, javasoljuk, hogy rendszeresen használja a „Vízkömentesítés” funkciót. Ha hosszabb ideig nem használta a „Gőzölés” funkciót, kifejezetten javasoljuk, hogy a sütési ciklust üres sütő mellett indítsa el, és a tartály legyen teljesen feltöltve.

AZ AJTÓ LEVÉTELE ÉS VISSZAHELYEZÉSE

1. Az ajtó levételéhez nyissa ki teljesen, és engedje le a kallantyúkat, amíg kioldási helyzetbe nem kerülnek.

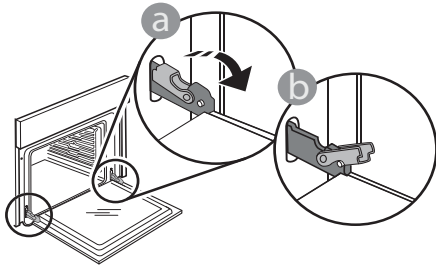

2. Csukja be az ajtót, amennyire tudja. Mindkét kezével szorosan fogja meg az ajtót – ne fogja meg a fogantyút. Egyszerűen távolítsa el az ajtót úgy, hogy folytatja a becsukását, és ezzel egyidejűleg húzza felfelé, amíg kireteszelődik az illesztéséből. Helyezze le az ajtót az egyik oldalára egy puha felületen.

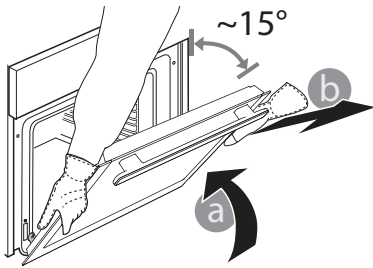

3. Helyezze vissza az ajtót azáltal, hogy a sütő felé mozgatja, illeszse a zsanérok kampóit a helyükre, és rögzítse a felső részt a helyén.

4. Engedje le az ajtót, majd nyissa ki teljesen. Engedje le a kallantyúkat az eredeti helyzetükbe: győződjön meg arról, hogy teljes mértékben leengedte őket.

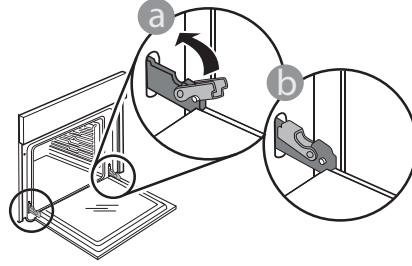

Óvatos nyomással ellenőrizze, hogy a kallantyúk megfelelő helyzetben vannak-e.

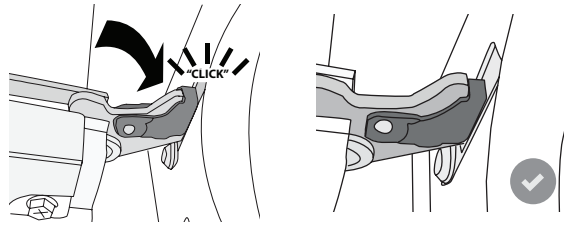

5. Próbálja meg becsukni az ajtót, és ellenőrizze, hogy illeszkedik-e a kezelőpanelhez. Ha nem, akkor ismételje meg a fenti lépéseket: Az ajtó megsérülhet, ha nem megfelelően működik.

A BELSŐ VILÁGÍTÁS CSERÉJE

1. Válassza le a sütőt az elektromos hálózatról.

2. Csavarozza le a burát a lámpáról, cserélje ki az izzót, majd csavarozza vissza a burát a lámpára.

3. Csatlakoztassa vissza a sütőt az elektromos hálózatra.

Ne feledje: 40 W/230 ~ V típusú G9, T300 °C halogénizzót használjon.

A termékben lévő izzót kifejezetten háztartási gépekhez tervezték, ezért helyiségek megvilágítására nem alkalmas. (244/2009/EK rendelet) Az izzólámpák beszerezhetők a vevőszolgálattól.

Halogénizzó használatakor ne nyúljon hozzá csupasz kézzel, mert az ujjlenyomatok károsíthatják az izzót. Ne működtesse a sütőt, ha a lámpabura nincs visszahelyezve.

A PROBLÉMÁK MEGOLDÁSA

Probléma	Lehetséges ok	Megoldás
A készülék nem működik.	Áramkimaradás. Nincs csatlakoztatva a hálózathoz.	Ellenőrizze, hogy van-e hálózati feszültség, és hogy a sütő elektromos bekötése megtörtént-e. Kapcsolja ki a sütőt, majd kapcsolja be újra, hogy lássa, fennáll-e még a probléma.
A kijelzőn az „F” betű és egy szám látszik.	Szoftverhiba.	Vegye fel a kapcsolatot a telefonos ügyfélszolgálattal, és adja meg az „F” betű utáni számot.
A sütő nem melegszik fel.	Ha a „DEMO” üzemmód aktív, minden parancs és menüpont használható, de a sütő nem melegszik fel. A kijelzőn 60 másodpercenként a „DEMO” üzenet látható.	Nyissa meg a „DEMO” menüpontot a „BEÁLLÍTÁSOK” menüben, és válassza a „Ki” lehetőséget.
A fény kialszik.	„ECO” üzemmód „Be”.	Nyissa meg a „ECO” menüpontot a „BEÁLLÍTÁSOK” menüben, és válassza a „Ki” lehetőséget.
Az ajtó nem záródik rendesen.	A biztonsági kallantyúk helyzete nem megfelelő.	Állítsa megfelelő helyzetbe a biztonsági kallantyúkat a „Tisztítás és karbantartás” részben az ajtó le- és felszerelésével kapcsolatban leírt utasítások alapján.
Áramkimaradás.	Helytelen áramfogyasztási beállítás.	Ellenőrizze, hogy a háztartási elektromos hálózat teljesítménye legalább 3 kW. Ha nem ez a helyzet, csökkentse a teljesítménybeállítást 13 amperre. Nyissa meg a „TELJESÍTMÉNY” menüpontot a „BEÁLLÍTÁSOK” menüben, és válassza az „ALACSONY” lehetőséget.
A szondával történő főzési ciklus nyilvánvaló ok nélkül befejeződött, vagy a képernyőn F3E3 hiba jelenik meg.	Az ételszonda nincs megfelelően csatlakoztatva	Az ételszonda nincs megfelelően csatlakoztatva

A szabályzatok, a szabványos dokumentáció és a termékkel kapcsolatos további információk elérhetők:

- A készüléken lévő QR-kód használatával
- A docs.whirlpool.eu/docs honlapon
- Vagy **vegye fel a kapcsolatot a vevőszolgálattal** (a telefonszámot lásd a garanciafüzetben). Amennyiben a vevőszolgálathoz fordul, kérjük, adja meg a termék adattábláján feltüntetett kódokat.

®/TM/© 2025 Whirlpool. Licenc alapján készült.

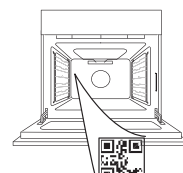

Whirlpool

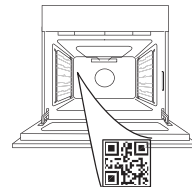
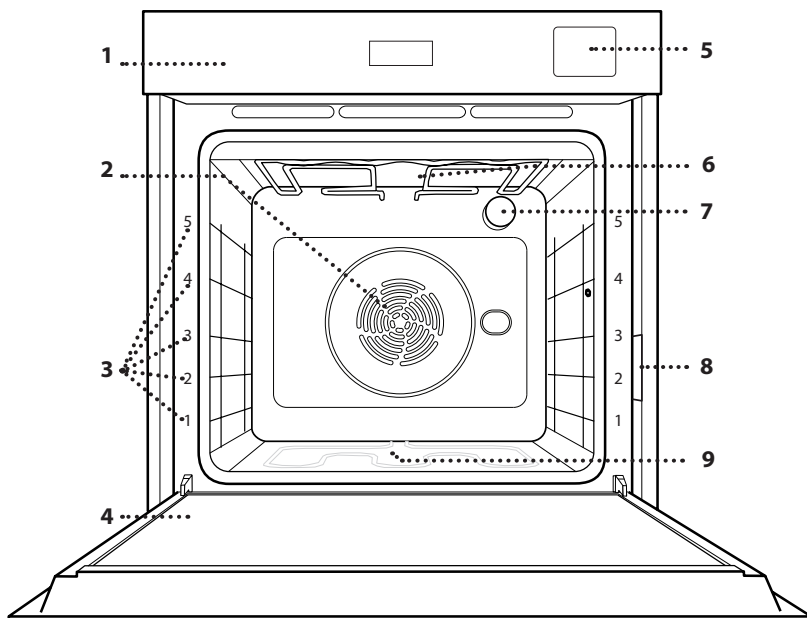

400020026991

**PALDIES, KA IEGĀDĀJĀTIES WHIRLPOOL
IZSTRĀDĀJUMU!**Lai saņemtu pilnvērtīgu palīdzību, lūdzu, reģistrējiet
savu ierīci vietnē www.register10.eu**LŪZDU, NOSKENĒJIET IERĪCES
QR KODU, LAI SAŅEMTU VAIRĀK
INFORMĀCIJAS**Pirms ierīces lietošanas rūpīgi izlasiet drošības
norādījumus.**PRODUKTA APRAKSTS**

1. Vadības panelis
2. Ventilators un lokveida sildelements (nav redzams)
3. Plauktu stiprinājumi (līmenis norādīts cepeškrāsns priekšpusē)
4. Durvis
5. Ūdens atvilktnē
6. Augšējais sildelements/grils
7. Apgaismojuma spuldze
8. Datu plāksnīte (nenotem)
9. Apakšējais sildelements (nav redzams)

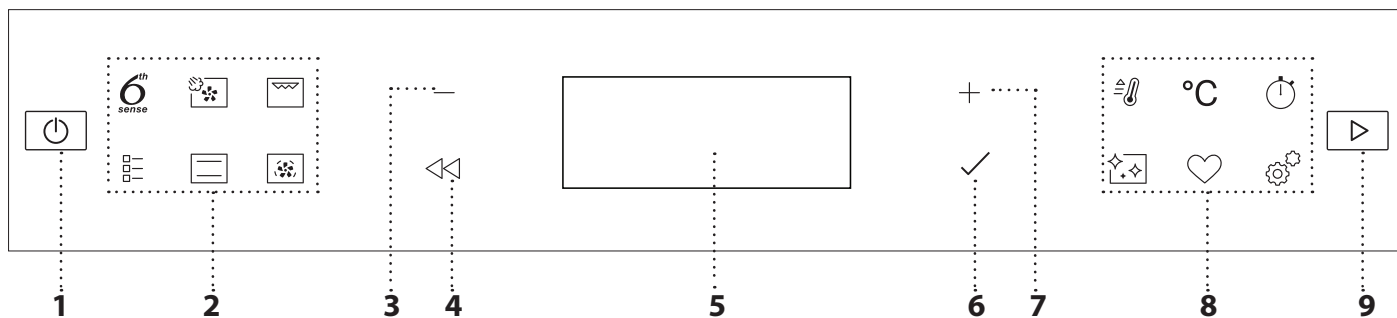
VADĪBAS PANELIS**1. IESL./IZSL.**

Lai ieslēgtu vai izslēgtu mikroviļņu krāsni un apturētu aktīvo funkciju.

2. TIEŠĀ PIEKĻUVE FUNKCIJĀM

Lai ātri piekļūtu funkcijai un izvēlei.

3. NAVIGĀCIJAS POGA MĪNUSS

Izvēlnes ritināšanai un funkcijas iestatījumu vai vērtību samazināšanai.

4. ATPAKAĻ

Lai atgrieztos pie iepriekšējā ekrāna. Ļauj mainīt iestatījumus gatavojot.

5. DISPLEJS

Lai apstiprinātu atlasītu funkciju vai iestatītu vērtību.

7. NAVIGĀCIJAS POGA PLUS

Izvēlnes ritināšanai un funkcijas iestatījumu vai vērtību palielināšanai.

**8. TIEŠĀ PIEKĻUVE OPCIJĀM/
FUNKCIJĀM**

Lai ātri piekļūtu funkcijām, darbības laikam, iestatījumiem un izlasei.

9. SĀKT

Lai palaistu funkciju, izmantojot īpašus vai pamata iestatījumus.

PIEDERUMI

STIEPĻU PLAUKTS

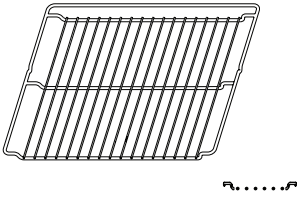

Izmantojiet pārtikas gatavošanai vai par atbalstu katliem, kūku veidnēm un citiem gatavošanas traukiem.

ŠKIDRUMU SĀVĀKŠANAS PAPLĀTE

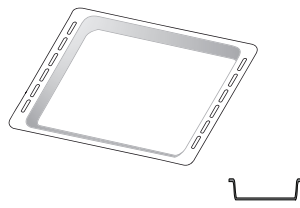

To varat izmantot kā cepeškrāsns trauku tādu ēdienu kā gaļas, zivju, dārzeņu, fokačas u.c. gatavošanai, kā arī gatavošanas laikā radušos šķidrumu savākšanai, ja novietojat to zem stieplu plaukta.

CEPEŠPANNA *

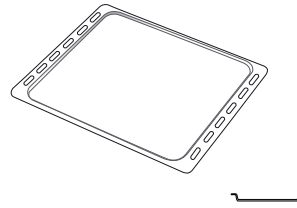

Maizes un konditorejas izstrādājumu, bet arī cepešu, papīrā ceptu zivju u.c. ēdienu gatavošanai.

SLĪDOŠĀS SLIECES *

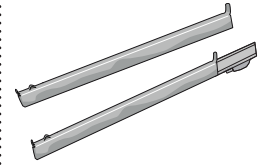

Vieglākai piederumu ielikšanai un izņemšanai.

CEPŠANAS AR GAISU PAPLĀTE*

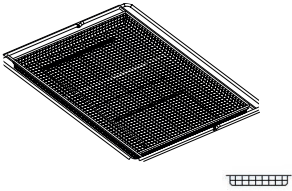

Izmantojiet pārtikas produktu gatavošanai ar cepšanas ar gaisu funkciju, novietojot cepšanas paplāti zemākā līmenī, lai tajā tiktu savāktas iespējamās drupačas un nopilējušais šķidrums. To var mazgāt trauku mazgājamajā mašīnā.

Piederumu veids un skaits var atšķirties atkarībā no iegādātā modeļa.

Citus piederumus var iegādāties atsevišķi; lai uzzinātu par pasūtījumiem un saņemtu informāciju, sazinieties ar klientu apkalpošanas dienestu.

* Pieejams tikai atsevišķiem modeļiem

STIEPĻU PLAUKTA UN CITU PIEDERUMU IEVIETOŠANA

Ievietojiet stieplu plauktu, horizontāli stumjot to pa plauktu stiprinājumiem tā, lai paceltās malas būtu vērstas augšup.

Citi piederumi, kā piemēram, cepešpanna un cepšanas trauki tiek ievietoti tieši tāpat kā stieplu plaukts.

PLAUKTU VADOTŅU IZŅEMŠANA UN ATKĀRTOTA IEVIETOŠANA

• Lai izņemtu plauktu stiprinājumu, paceliet plauktus un viegli izceliet apakšējo daļu no vietas: tagad varat izņemt plauktu stiprinājumus.

• Lai ievietotu atpakaļ plauktu stiprinājumus, vispirms ievietojiet tos augšējā pozīcijā. Iestumiet tos atpakaļ gatavošanas nodalījumā, turot tos paceltus, bet pēc tam nolaidiet tos un ievietojiet zemākajā pozīcijā.

SLĪDOŠO SLIEČU IEVIETOŠANA

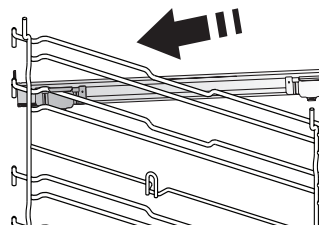

Izņemiet plauktu stiprinājumus un noņemiet slidošo slieču plastmasas aizsargus.

Piestipriniet slieces augšējo stiprinājumu plaukta stiprinājumā un iebīdiet to iespējami dziļi. Nolaidiet otru stiprinājumu vēlamajā pozīcijā.

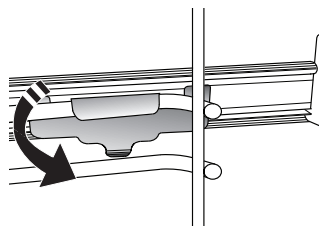

Lai fiksētu vadotni, stingri piespiediet stiprinājuma apakšdaļu pret plauktu vadotni. Pārbaudiet, vai slieces var brīvi kustēties. Atkārtojiet šīs darbības arī otram plaukta stiprinājumam tajā pašā līmenī.

Lūdzu, ņemiet vērā: Bīdāmās slieces ir iespējams uzstādīt jebkādā līmenī.

FUNKCIJAS



6TH SENSE

Šīs funkcijas nodrošina pilnīgi automātisku dažādu produktu gatavošanu (piemēram, lazanju, gaļu, zivis, dārzeņus, pīrāgus un konditorejas izstrādājumus, sālās kūkas, maizi, picu). Lai pēc iespējas lietderīgāk izmantotu šo funkciju, rīkojieties atbilstoši norādījumiem attiecīgajā ēdienu gatavošanas tabulā.



TVAIKS + GAISS

Apvienojot tvaika funkcijas iestatījumus ar piespiedu gaisa funkcijas iestatījumiem, šī funkcija ļauj gatavot patīkami kraukšķīgus un ārpusē apbrūninātus ēdienus, vienlaikus saglabājot mīkstu un sulīgu ēdiena iekšdaļu. Lai sasniegtu vislabākos gatavošanas rezultātus, mēs iesakām izvēlēties 3. LĪMĒŅA tvaiku zivju gatavošanai, 2. LĪMĒŅA tvaiku gaļai un 1. LĪMĒŅI maizei un desertiem.

Lai iegūtu papildinformāciju par piespiedu gaisa + tvaika manuālajiem gatavošanas cikliem, dodieties uz gatavošanas tabulu "Tvaiks + gaiss".



GRILĒŠANA

Lai grilētu steikus, kebabus un desinās, gatavotu dārzeņu sacepumus vai grauzdētu maizi. Grilējot gaļu, izmantojiet noteikplaukti, lai savāktu gatavošanas laikā izdalījušās sulas: Novietojiet trauku jebkurā līmenī zem stiepļu plaukta un ielejiet tajā 500 ml dzeramā ūdens.



TRADICIONĀLĀS FUNKCIJAS

KONVEKCIJA

Lai pagatavotu jebkuru veidu ēdienus, novietojot tos tikai uz viena plaukta.

COOK 4

Lai vienā temperatūrā uz četriem plauktiem vienlaikus pagatavotu dažādus ēdienus. Šo funkciju var izmantot, lai gatavotu cepumus, kūkas, apaļās picas (arī saldētas) un pagatavotu veselu maltīti. Lai iegūtu vislabākos rezultātus, ievērojiet gatavošanas tabulā sniegtos norādījumus.

TURBO GRILL (TURBO GRILLS)

Lai ceptu lielus gaļas gabalus (stilbus, rostbifu, vistu). Cepešpannu ieteicams novietot vienu līmeni zemāk, lai tajā savāktu cepšanas laikā radušās sulas: Novietojiet pannu jebkurā līmenī zem stiepļu plaukta un ielejiet tajā 500 ml ūdens.

SALDĒTS ĒDIENS

Funkcija automātiski atlasa optimālo gatavošanas temperatūru un režīmu 5 dažādiem sasaldētu pusfabrikātu veidiem. Cepeškrāsnī nav nepieciešams sākotnēji iesildīt.

ĪPAŠAS FUNKCIJAS

» PICA

Šī funkcija ļauj mājās pagatavot lielisku picu kā restorānā mazāk nekā 10 minūtēs. Speciālais gatavošanas cikls darbojas temperatūrā virs 300 grādiem pēc Celsija, nodrošinot picas iekšpusi mīkstu, kraukšķīgas maliņas un perfekti vienmērīgu brūnumu. Apvienojot šo funkciju

ar Pizza Stone WPro piederumu un iepriekšēju 30 minūšu uzsildīšanu, picu var izcept 5-8 minūtēs. (Saistībā ar pasūtījumiem un informāciju sazinieties ar pēcpārdošanas nodaļu www.whirlpool.eu.)

» GRILĒŠANA KARSTĀ GAISĀ

Izmantojot šo funkciju, var pagatavot frī kartupeļus, vistas nagetus un citus produktus, lietojot mazāk eļļas un padarot tos patīkami kraukšķīgus. Karsējošie elementi darbojas, lai atbilstoši sildītu krāsni, savukārt ventilators nodrošina karstā gaisa cirkulāciju. Labākus gatavošanas rezultātus var sasniegt, tikai lietojot gatavošanas ar gaisu paplāti (tiek nodrošināta dažiem modeļiem). Novietojiet produktu uz cepšanas ar gaisu paplātes vienā slānī un izpildiet cepšanas ar gaisu tabulas norādījumus, lai nodrošinātu vislabāko darbības režīmu. Lai novērstu nevienmērīgu cepšanu, nelietojiet vairāk par vienu paplāti.

» RAUDZĒŠANA

Lai pareizi raudzētu konditorejas izstrādājumu un sāļo pīrāgu mīklu. Lai saglabātu labu kvalitāti, neaktivizējiet funkciju, ja krāsns pēc gatavošanas cikla vēl ir karsta.

» UZTURĒT SILTU

Lai tikko pagatavotu ēdienu uzturētu karstu un kraukšķīgu.

» ATKAUSĒŠANA

Lai paātrinātu ēdiena atkausēšanu. Novietojiet ēdienu uz vidējā plaukta. Neizpakojiet ēdienu, lai nepieļautu tā izžūšanu no ārpuses.

» EKO CIKLS *

Lai gatavotu pildītus cepešus vai filejas uz viena plaukta. Izmantojot šo Eko ciklu, lampiņa būs izslēgta visā gatavošanas laikā. Lai lietotu EKO ciklu un tādējādi samazinātu enerģijas patēriņu, ierīces durvis nedrīkst atvērt līdz brīdim, kad ēdiens ir pilnīgi gatavs.

» MAXI GATAVOŠANA

Funkcija automātiski izvēlas labāko gatavošanas režīmu un temperatūru, lai pagatavotu lielus gaļas gabalus (virs 2,5 kg). Gatavošanas laikā ieteicams apgriezt gaļu otrādi, lai iegūtu vienmērīgu brūnumu abās pusēs. Lai gaļa neizzūtu, pēc iespējas biežāk aplaistiet to ar taukiem.



KONVEKSIONĀLĀ

Lai pagatavotu jebkuru veidu ēdienus, novietojot tos tikai uz viena plaukta.



FORCED AIR (PIESPIEDU GAISA CIRKULĀCIJA)

Lai vienā temperatūrā uz vairākiem plauktiem (ne vairāk nekā trim) vienlaikus pagatavotu dažādus ēdienus. Šo funkciju var izmantot dažādu ēdienu pagatavošanai, jo tā neļauj sajaukties ēdienu aromātiem.



ĀTRA SILDĪŠANA

Ātrai cepeškrāsns priekšsildīšanai.



TAIMERIS

Laika skaitīšanai, neaktivizējot nevienu funkciju.



TĪRĪŠANA

• SMART CLEAN

Tvaika iedarbība, kas rodas īpašā zemas temperatūras tīrīšanas cikla laikā ļauj bez piepūles notīrīt netīrumus un ēdienu paliekas. Ievietojiet cepeškrāsns apakšā 200 ml dzeramā ūdens un ieslēdziet funkciju tikai tad, kad krāsns ir auksta.

• ATKAĻĶOŠANA

Lai atbrīvotu boileri no kaļķakmens nogulsnēm. Mēs iesakām regulāri izpildīt šo funkciju. Ja tas netiek darīts, ekrānā parādīsies paziņojums, kas atgādinās iztīrīt krāsni.



IZLASE

Lai piekļūtu 10 izlases funkcijām.



SETTINGS (IESTATĪJUMI)

Mikroviļņu krāsns iestatījumu pielāgošanai. Ja ir aktivizēts režīms "ECO", lai taupītu enerģiju, samazināsies displeja spilgtums un apgaismojums izslēgsies pēc 1 minūtes. Tiklīdz tiek nospiesta kāda poga, tas tiks atkal automātiski aktivizēts. Kad ir ieslēgts režīms "DEMO", visas pogas ir aktīvas un izvēlnes ir pieejamas, taču mikroviļņu krāsns nesakarst. Lai izslēgtu šo režīmu, izvēlnē "IESTATĪJUMI" piekļūstiet "DEMO" un atlasiet iestatījumu "Off" (Izslēgts). Atlasot "IESTATĪJUMI", ierīce izslēdzas un pārslēdzas atpakaļ stāvoklī, kādā tā bija pirmajā ieslēgšanas reizē. Visi iestatījumi tiks izdzēsti.

* Funkcija, kas saskaņā ar noteikumiem (ES) Nr. 65/2014 tiek izmantota par energoefektivitātes paraugu

PIRMĀ LIETOŠANAS REIZE

1. VALODAS ATLASE

Pirmo reizi ieslēdzot ierīci, jums būs jāiestata valoda un laiks: Displejā tiks parādīts "English" (Angļu).

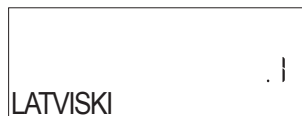

Nospiediet **+** vai **-**, lai ritinātu pieejamo valodu sarakstu un atlasītu vajadzīgo. Nospiediet **✓**, lai apstiprinātu izvēli.

Lūdzu, ņemiet vērā: Pēc tam valodu var mainīt, izvēlnē "IESTATĪJUMI" atlasot "VALODA", kas pieejama, nospiežot

2. ENERĢIJAS PATĒRIŅA IESTATĪŠANA

Cepeškrāsns ir iestatīts tā, lai patērētu elektroenerģiju, kas atbilst mājas tīklam ar vairāk nekā 3 kW jaudu (16): Ja jūsu mājsaimniecībā izmanto mazāku elektrotīkla jaudu, šī vērtība būs jāsamazina (13).



Nospiediet **+** vai **-**, lai atlasītu 16 "High" (Augsts) vai 13 "Low" (Zems), un nospiediet **✓**, lai apstiprinātu.

3. IESTATIET LAIKU

Pēc tam, kad būs izvēlēta valoda, būs nepieciešams iestatīt laiku: Displejā mirgos divi cipari, kas apzīmē stundas.

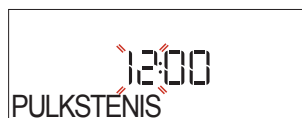

Nospiediet **+** vai **-**, lai iestatītu pareizo stundu, un nospiediet **✓**: Ekrānā mirgos divi cipari, kas apzīmēs minūtes. Nospiediet **+** vai **-**, lai iestatītu minūtes, un nospiediet **✓**, lai apstiprinātu.

Lūdzu, ņemiet vērā: Pēc ilgstošāka energoapgādes pārtraukuma laiks būs jāiestata atkārtoti. Nospiežot , izvēlnē "IESTATĪJUMI" atlasiet "PULKSTENIS"

4. ŪDENS CIETĪBAS LĪMEŅA IESTATĪŠANA

Lai cepeškrāsns darbotos efektīvi un tiktu garantēts, ka tā regulāri rādīs paziņojumu lietotājam par atkaļķošanas cikla veikšanas nepieciešamību, ir svarīgi iestatīt pareizu ūdens cietības līmeni. Lai to iestatītu, ieslēdziet cepeškrāsns, nospiežot , nospiediet iestatījumu pogu un izmantojiet navigācijas pogu **+** un **-**, lai atlasītu "WATER HARDNESS" (Ūdens cietība). Nospiediet **✓**, lai apstiprinātu. Lietojiet navigācijas pogu **+** un **-**, lai atlasītu jūsu apgabalam atbilstošu ūdens cietības līmeni, pamatojoties uz šo tabulu:

ŪDENS CIETĪBAS PAKĀPES TABULA				
Pakāpe		°dH Vācu grādi	°fH Franču grādi	°Clark Latviešu grādi
1	Ļoti mīksts	0-6	0-10	0-7
2	Mīksts	7-11	11-20	8-14
3	Vidus	12-16	21-29	15-20
4	Ciets	17-34	30-60	21-42
5	Ļoti ciets	35-50	61-90	43-62

Nospiediet **✓**, lai apstiprinātu.

Iepriekš iestatītā ūdens cietības pakāpe ir "Hard" (Ciets).

5. IESILDIET CEPEŠKRĀSNSI

Jauna krāsns var izdalīt aromātu, kas radies tās izgatavošanas laikā: tas ir pilnīgi normāli. Pirms sākat gatavot, ieteicams uzsildīt tukšu krāsns, lai tādējādi atbrīvotos no iespējamām smakām. Noņemiet no cepeškrāsns visus kartona aizsargmateriālus un caurspīdīgo plēvi, kā arī izņemiet no cepeškrāsns visus piederumus. Krāsns ieteicams uzsildīt līdz 200 °C, karsēt aptuveni stundu un izmantot funkciju ar gaisa cirkulāciju (piemēram, "Forc.Cirkul." vai "Cepšana ar konvekciju").

Lūdzu, ņemiet vērā: Pirms pirmās cepeškrāsns lietošanas reizes ieteicams izvēdināt telpu.

IKDIENAS LIETOŠANA

1. FUNKCIJAS IZVĒLE

Lai ieslēgtu krāsni, nospiediet : displejā būs redzama pēdējā izmantotā galvenā funkcija vai galvenā izvēlne.

Funkcijas var atlasīt, nospiežot kādas galvenās funkcijas ikonu vai ritinot izvēlni: Lai izvēlnē atlasītu vienumu (displejā tiks rādīts pirmais pieejamais vienums), nospiediet $+$ vai $-$, lai atlasītu vajadzīgo, pēc tam nospiediet \checkmark , lai apstiprinātu.

2. FUNKCIJAS IESTATĪŠANA

Kad ir atlasīta vēlamā funkcija, varat mainīt tās iestatījumus. Ekrānā būs redzami iestatījumi, kurus varēsīt secīgi mainīt. Nospiežot \lll , varēsīt vēlreiz mainīt iepriekšējo iestatījumu

TEMPERATŪRA / GRILL LĪMENIS / TVAIKA LĪMENIS



Kad displejā mirgo vērtība, nospiediet $+$ vai $-$, lai to mainītu, pēc tam nospiediet \checkmark , lai apstiprinātu un turpinātu ar iestatījumiem, kas seko (ja iespējams).

Tādā pašā veidā ir iespējams iestatīt grilēšanas līmeni: Ir trīs noteikti grilēšanas jaudas līmeņi: 3 (augsta intensitāte), 2 (vidēja), 1 (zema).

Izmantojot funkciju "Forc.Cirkul. un Tvaiks", varat atlasīt tvaika daudzumu ar šādām vērtībām: TVAIKS 1, TVAIKS 2.

Lūdzu, ņemiet vērā: Kad funkcija ieslēgta, varat mainīt temperatūru/grilēšanas līmeni, izmantojot $+$ vai $-$, pēc $^{\circ}\text{C}$ pogas nospiešanas.

DARBĪBAS LAIKS



Ja displejā mirgo ikona , nospiediet $+$ vai $-$, lai iestatītu nepieciešamo gatavošanas laiku, un pēc tam nospiediet \checkmark , lai apstiprinātu. Ja vēlaties gatavot manuāli, gatavošanas laiks nav jāiestata (bez taimera): Nospiediet \checkmark vai \triangleright , lai apstiprinātu un sāktu funkciju. Atlasot šo režīmu, nevarat ieprogrammēt aizkavēto palaišanu.

Lūdzu, ņemiet vērā: Pielāgojiet gatavošanas laiku, kas iestatīts, kamēr gatavojat, nospiežot : nospiediet $+$ vai $-$, lai to mainītu, un pēc tam nospiediet \checkmark , lai apstiprinātu.

BEIGU LAIKS (SĀKUMA AIZKAVE)

Daudzās funkcijās pēc gatavošanas laika iestatīšanas varat aizkavēt programmas palaišanu, iestatot gatavošanas beigu laiku. Displejā redzams pašreiz iestatītais beigu laiks un mirgo  ikona.



Nospiediet $+$ vai $-$, lai iestatītu vēlamo gatavošanas beigu laiku, pēc tam nospiediet \checkmark , lai apstiprinātu, un aktivizējiet funkciju. Ielieciet pārtiku cepeškrāsnī un aizveriet durvis: tiklīdz būs pagājis laiks, kas aprēķināts, lai gatavošana beigtos jūsu noteiktajā laikā, funkcija sāks automātiski darboties.

Lūdzu, ņemiet vērā: Iestatot aizkavētu gatavošanas sākuma laiku, tiks atspējota cepeškrāsns iepriekšējās uzsildīšanas fāze: krāsns pamazām sasniegs jūsu norādīto temperatūru, kas nozīmē, ka gatavošanas laiks būs ilgāks nekā norādīts gatavošanas tabulā. Gaidīšanas laikā varat nospiegt $+$ vai $-$, lai mainītu ieprogrammēto beigu laiku, vai nospiediet \lll , lai mainītu citus iestatījumus. Nospiežot , lai vizualizētu informāciju, iespējams pārslēgties starp beigu laiku un ilgumu.

3. 6TH SENSE

Šīs funkcijas automātiski atlasa piemērotāko gatavošanas režīmu, temperatūru un gatavošanas vai cepšanas ilgumu visiem pieejamiem ēdieniem.

Kad nepieciešams, vienkārši norādiet pārtikas produktu īpašības, lai iegūtu optimālu rezultātu.

SVARS/AUGSTUMS (APALŠ TRAUKS, KĀRTAS)



Lai pareizi iestatītu funkciju, rīkojieties saskaņā ar norādījumiem displejā. Kad norādīts, nospiediet $+$ vai $-$, lai iestatītu vajadzīgo vērtību, pēc tam nospiediet \checkmark , lai apstiprinātu.

GATAVĪBA / APBRŪNINĀŠANA

Dažās 6th Sense funkcijās ir iespējams regulēt gatavības līmeni.

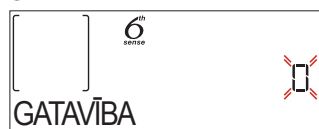

Kad tiek parādīta uzvedne, nospiediet $+$ vai $-$, lai atlasītu vajadzīgo līmeni — no nedaudz apcepts (-1) līdz labi izcepts (+1). Nospiediet \checkmark vai \triangleright , lai apstiprinātu un sāktu funkciju.

Tādā pašā veidā, ja paredzēts, dažās 6TH SENSE funkcijās ir iespējams regulēt apbrūnināšanas līmeni no nedaudz apbrūnināts (-1) līdz labi apbrūnināts (+1).

GATAVOŠANA AR TVAIKU

Manuālajās funkcijās atlasot "Tvaiks" vai "Piespiedu gaisa cirkulācija + tvaiks" vai kādu no vairākām 6TH SENSE paredzētajām receptēm, pateicoties tvaika izmantošanai, ir iespējams pagatavot jebkāda veida ēdienu. Tvaiks produktos izplatās ātrāk un vienmērīgāk salīdzinājumā tikai ar karstu gaisu, ko parasti izmanto standarta funkcijās: tādējādi tiek samazināts gatavošanas laiks, saglabājot vērtīgu uzturvielas un nodrošinot izcilu, patiesi garšīgu rezultātu visām kulinārijas receptēm. Gatavojot ar tvaiku, cepeškrāsns durvīm vienmēr ir jābūt aizvērtām.

Lai turpinātu gatavot ar tvaiku, būs nepieciešams uzpildīt ūdeni tvertnē, kas atrodas cepeškrāsns iekšpusē, izmantojot vadības paneļa izvelkamo atvilktni.

Kad displejā tiek prasīts ar norādi "PIEVIENOT ŪDENI", izvelciet atvilktni, atveriet atvilktnes vāku un piepildiet to ar ūdeni līdz displejā norādītajam līmenim. Aizveriet atvilktni, uzmanīgi bīdot to paneļa virzienā, līdz atvilktnē ir pilnībā aizvērts. Pēc atvilktnes ievietošanas nospiediet SAKT, lai turpinātu gatavošanas ciklu. Atvilktnē jābūt vienmēr aizvērtai, izņemot ūdens iepildes laikā.

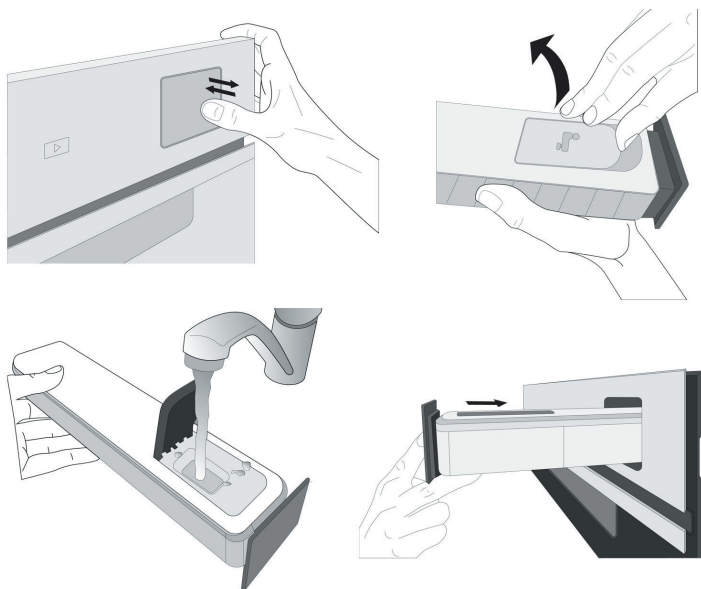

Ja gatavošanas cikls ir garāki, pēc pirmās uzpildīšanas, kad ūdens tvertne ir iztukšota, iespējams, to vajadzēs uzpildīt vēlreiz, lai pabeigtu ciklu: cepeškrāsns tiks rādīts paziņojums, ja tas būs nepieciešams.

4. FUNKCIJAS IESLĒGŠANA

Jebkurā mirklī, ja noklusējuma vērtības atbilst jūsu vēlmēm, vai, tiklīdz piemērojat jūsu vēlamās iestatījumus, nospiediet , lai aktivizētu funkciju.

Aizkaves posmā, nospiežot , krāsns displejā būs redzams jautājums, vai vēlaties izlaist šo posmu un nekavējoties palaist funkciju.

Lūdzu, ņemiet vērā: Kad funkcija ir atlasīta, displejā tiks norādīts katrai funkcijai piemērotākais līmenis. Jebkurā brīdī varat apturēt palaistu funkciju, nospiežot .



Ja cepeškrāsns ir karsta un funkcijai vajadzīga konkrēta maksimālā temperatūra, displejā tiks parādīts ziņojums. Varat izvēlēties citu funkciju vai gaidīt pilnīgu atdzesēšanu.

5. PRIEKŠSILDĪŠANA



Dažās funkcijās ir cepeškrāsns priekšsildīšanas fāze: Kad funkcija atlasīta, displejā būs redzams, ka priekšsildīšana ir aktivizēta.



Kad šī fāze pabeigta, tiks atskaņots skaņas signāls un displejā parādīsies ziņojums, ka cepeškrāsns ir iesilusi

līdz iestatītajai temperatūrai un jāievieto pārtikas produkti (norāde "PIEVIENOJĒT"). Šajā brīdī ielieciet pārtiku cepeškrāsnī, aizveriet durvis un sāciet gatavot, nospiežot  vai .

Lūdzu, ņemiet vērā: Ievietojot ēdienu krāsnī pirms priekšsildīšanas ir pabeigta, var pretēji ietekmēt gatavo ēdienu. Atverot durvis priekšsildīšanas laikā, process tiks pārtraukts.

Kopējā gatavošanas laikā nav iekļauta priekšsildīšanas fāze. Jebkurā laikā varat nomainīt vēlamo maksimālo temperatūru, izmantojot  vai .

6. APGRIEZIET VAI PĀRBAUDIET ĒDIENU



Dažās 6th Sense funkcijās gatavošanas laikā būs nepieciešams apgriezt ēdienu.



Tiks atskaņots signāls un displejā būs redzams paziņojums par to, kāda darbība veicama. Atveriet durvis, veiciet displejā norādīto darbību, aizveriet durvis un nospiediet , lai turpinātu gatavošanu.

Tādā pašā veidā, kad palikuši 10 % laika pirms gatavošanas beigām, tiks parādīta uzvedne pārbaudīt ēdienu.





Tiks atskaņots signāls un displejā būs redzams paziņojums par to, kāda darbība veicama. Pārbaudiet ēdienu, aizveriet durvis un nospiediet  vai , lai turpinātu gatavošanu.

Lūdzu, ņemiet vērā: Lai izlaistu šīs darbības, nospiediet . Citādi, ja zināmā laika periodā netiks veiktas nekādas darbības, cepeškrāsns turpinās gatavošanu.

7. GATAVOŠANAS BEIGAS

Tiklīdz gatavošana būs pabeigta, tiks atskaņots skaņas signāls, un displejā būs redzams paziņojums.





Nospiediet , lai turpinātu gatavot manuālā režīmā (bez taimera) vai nospiediet , lai pagarinātu gatavošanas laiku, iestatot jaunu ilgumu. Abos gadījumos gatavošanas parametri tiks saglabāti.

APBRŪNINĀŠANA

Dažas no krāsns funkcijām ļauj apbrūnināt ēdiena virsmu, ieslēdzot grilēšanas funkciju pēc tam, kad gatavošana ir pabeigta.





Kad displejā redzams attiecīgais ziņojums, ja nepieciešams, nospiediet , lai aktivizētu piecu minūšu apbrūnināšanas ciklu. Varat jebkurā



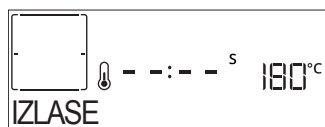

brīdī apturēt funkciju, nospiežot , lai izslēgtu cepeškrāsni.

8. IZLASE

Kad gatavošana ir pabeigta, ekrānā parādīsies norāde saglabāt funkciju izlases sarakstā atbilstoši kādam no cipariem (no 1 līdz 10).







Ja vēlaties izlasē saglabāt kādu funkciju un faktiskos iestatījumus atkārtotai lietošanai, pēc gatavošanas nospiediet , bet, lai ignorētu pieprasījumu, nospiediet .

Kad ir nospiests , nospiediet  vai , lai atlasītu funkcijas numuru, pēc tam nospiediet , lai apstiprinātu.

Lūdzu, ņemiet vērā: Ja atmiņa ir pilna vai izvēlētais numurs jau ir aizņemts, mikroviļņu krāsns aicinās apstiprināt iepriekšējās funkcijas pārrakstīšanu.

Lai atsauktu agrāk saglabātās funkcijas, nospiediet : Displejā būs redzams jūsu izlases funkciju saraksts.





Nospiediet  vai , lai atlasītu funkciju, apstipriniet, nospiežot , pēc tam nospiediet , lai aktivizētu.

9. SMART CLEAN

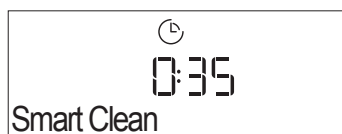
Lai displejā tiktu parādīta funkcija "Smart Clean" (Viedā tīrīšana), nospiediet .



Lai aktivizētu funkciju, nospiediet : displejā tiks parādīta norāde veikt visas nepieciešamās darbības, lai panāktu labāko tīrīšanas rezultātu. Izpildiet norādījumus un pēc tam nospiediet , kad darbība pabeigta. Kad visas darbības pabeigtas, ja nepieciešams, nospiediet , lai ieslēgtu tīrīšanas ciklu.

Lūdzu, ņemiet vērā: Lai nepieļautu ūdens tvaiku zudumu, kas var ietekmēt beigu tīrīšanas ciklu, cikla laikā neatveriet cepeškrāsni durvis.

Tiklīdz cikls būs pabeigts, ekrānā sāks mirgot attiecīgs ziņojums. Ļaujiet mikroviļņu krāsnij atdzist un pēc tam noslaukiet iekšējās virsmas ar drānu vai sūkli.

10. IZLIEŠANA

Izliešanas funkcija ļauj aizvadīt ūdeni, lai novērstu tā sastāvēšanos tvertnē. Šis izstrādājums ir izgatavots tā, lai automātiski izpildītu izliešanas ciklu, kad gatavošana ir pārtraukta/beigta.

Aptuveni 30 min. pēc gatavošanas pārtraukšanas/beigšanas cepeškrāsns automātiski iztukšos sistēmu, nogādājot atlikušo ūdeni atvilktnē (rikojieties uzmanīgi, neizņemiet atvilktni pēc gatavošanas). Kad tas paveikts, atvilktni var izņemt un iztukšot. Mēs iesakām iztukšot atvilktni, tiklīdz tā ir pabeigta.

11. ZVINU TĪRĪŠANA

Šī īpašā funkcija, ja to ieslēdz regulāri, ļauj uzturēt tvaika sistēmu labā stāvoklī. Ieslēdzot funkciju, izpildiet displejā norādītās darbības. Pilna funkcijas izpilde ilgst vidēji 140 minūtes.

Atkaļķošanu lietotājs var uzsākt jebkurā laikā tīrīšanas izvēlnē.

Displejā tiks rādīts, kad ir laiks veikt atkaļķošanas ciklu (skatiet tabulu tālāk).

PAZIŅOJUMS PAR ATKAĻĶOŠANU	NOZĪME
<IETEIKTA ATKAĻĶOŠANA> Tiek rādīts pēc aptuveni 15 stundu ilgas tvaika ciklu darbības*	Ieteicams veikt atkaļķošanas ciklu.
<NEPIECIEŠAMA ATKAĻĶOŠANA> Tiek rādīts pēc aptuveni 20 stundu ilgas tvaika ciklu darbības*	Atkaļķošana ir obligāta. Nav iespējams veikt tvaika ciklu, kamēr nav veikts atkaļķošanas cikls.

* ņemot vērā ūdens cietības līmeņa noklusējuma vērtību (4 — ciets). Tvaika ciklu darbības stundu skaits, kam jāpaiet, līdz tiek rādīti paziņojumi par atkaļķošanu, ir atkarīgs no ierīcē iestatītā ūdens cietības līmeņa.

Atkaļķošanu var veikt arī tad, ja lietotājs vēlas kārtīgāk iztīrīt iekšējo tvaika kontūru.

Pirms atkaļķošanas veikšanas ierīce pārbaudīs, vai tvertnē ir atlicis ūdens, un vai varēs veikt izliešanas ciklu, ja tas nepieciešams. Šādā gadījumā pēc izliešanas cikla jums būs jāiztukšo atvilktnē, pirms turpināt atkaļķošanas ciklu.

Lūdzu, ņemiet vērā: lai ūdens būtu auksts, šo darbību nevar veikt, pirms nav pagājušas 30 minūtes pēc pēdējā cikla beigām (vai pēdējās reizes, kad izstrādājums bija ieslēgts). Šajā gaidīšanas laikā displejā tiks rādīta šāda norāde: "WATER IS HOT" (Ūdens ir karsts).

» 1/2. POSMS: ATKAĻĶOŠANA (70 MIN.)

Kad displejā tiek rādīts paziņojums <ADD 0.25 L OF SOLUTION> (Pievienot 0,25 l šķīduma), ielejiet atvilktnē atkaļķošanas šķīdumu. Lai panāktu labāko atkaļķošanas rezultātu, ieteicams uzpildīt tvertni ar šķīdumu, kuru veido 75 g WPRO izstrādājuma un 250 ml dzeramā ūdens. WPRO atkaļķotājs ir apkopei ieteicams profesionāls izstrādājums, kas nodrošina labāko tvaika funkcijas darbību cepeškrāsnī. Lai pasūtītu, kā arī saņemtu informāciju, sazinieties ar klientu apkalpošanas dienestu vai atveriet vietni www.whirlpool.eu.

Whirlpool neuzņemsies atbildību par bojājumiem, kas radušies, izmantojot citus pieejamos tīrīšanas līdzekļus.

Pēc atkaļķošanas šķīduma iepildes atvilktnē nospiediet  lai sāktu galveno atkaļķošanas procesu.

Kaļķakmens tīrīšanas posmu laikā jums nav jāatrodas pie ierīces. Pēc katra posma pabeigšanas tiks atskaņots akustisks signāls, un displejā tiks parādīti norādījumi, kā turpināt nākamo posmu.

Kad atkaļķošana pabeigta, tvertne tiks iztukšota: šajā posmā izmantotais atkaļķošanas šķīdums tiks ieliets izvelkamajā atvilktnē.. Lūdzu, iztukšojiet atvilktni.

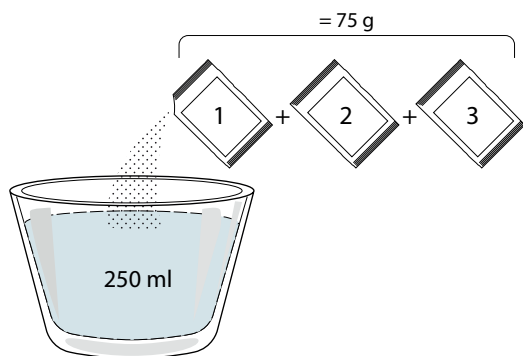

» 2/2. POSMS: SKALOŠANA (30 MIN.)

Lai no atvilktnes un tvaika kontūra iztīrītu atkaļķošanas atlikumus, ir jāveic skalošanas cikls. Kad displejā tiek rādīts paziņojums <PIEV. 0.25L ŪDENS> (Pievienot 0,25 l šķīduma), ielejiet tvertnē 0,25 l dzeramā ūdens, pēc tam nospiediet , lai sāktu skalošanu. Neizslēdziet cepeškrāsni, kamēr nav izpildītas visas nepieciešamās funkcijas darbības.

Lūdzu, ņemiet vērā: ja nepieciešams, no sistēmas var lūgt iztukšot atvilktni un atkārtot šo darbību.





Kad atkaļķošanas procedūra ir pabeigta, ieteicams izžāvēt cepeškrāsni, lai tajā nepaliktu ūdens. Pēc tam varēs lietot visas tvaika funkcijas. Lūdzu, iztukšojiet atvilktni. Atkaļķošanas cikls ir pabeigts.

Lūdzu, ņemiet vērā: atkaļķošanas cikla laikā varētu būt dzirdams troksnis, jo darbojas cepeškrāsns sūkņi, lai garantētu optimālu atkaļķošanas efektivitāti.

Kad ir sācies apkopes cikls, neizņemiet atvilktni, ja vien ierīcē netiek rādīts attiecīgs paziņojums.

Lūdzu, ņemiet vērā: Pēc tam, kad boileris ir piepildīts ar atkaļķošanas šķīdumu un displejā ir redzams "ATKAĻĶOŠANAS FĀZE 1/2", ciklu nedrīkst pārtraukt, pretējā gadījumā viss atkaļķošanas cikls ir jāatkārto, lai varētu palaist kādu tvaika funkciju.

12. TAIMERIS

Lai aktivizētu šo funkciju, nospiediet ikonu . Nospiediet  vai , lai iestatītu vēlamo laiku, un nospiediet , lai aktivizētu taimeru.









Kad taimeris beigs iestatītā laika atskaiti, tiks atskaņots skaņas signāls un displejā parādīsies paziņojums.

Lūdzu, ņemiet vērā: Taimeris neieslēdz nevienu no gatavošanas cikliem.

Minūšu atgādinātāju var aktivizēt arī tad, kad darbojas funkcija.

Tiklīdz programma būs sākusi darboties, taimeris turpinās laika atskaiti, neietekmējot funkciju.

Šajā posmā nav iespējams redzēt taimeru (tiks parādīta tikai , kas turpinās veikt laika atskaiti fonā. Lai redīgētu minūšu atgādinātāju, jūs varat nospiegt ikonu  un iestatīt laiku, izmantojot ikonu  vai .

Lai atceltu minūšu atgādinātāju, nospiediet ikonu , pēc tam atlasiet , līdz parādītais laiks ir "--:--". Nospiediet , lai apstiprinātu.

13. BLOKĒŠANA

Lai bloķētu taustiņus, nospiediet  un turiet vismaz piecas sekundes. Lai atbloķētu taustiņus, veiciet to pašu darbību.

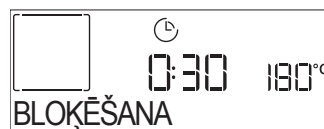

Lūdzu, ņemiet vērā: Šo funkciju var aktivizēt arī gatavošanas laikā. Drošības nolūkos varat krāsni jebkurā brīdī izslēgt, nospiežot .

PIEZĪMES

- Nepārklājiet cepeškrāsns iekšpusi ar alumīnija foliju.
- Nekad nevelciet katlus vai pannas pa krāsns pamatni, jo tā var sabojāt emaljas segumu.
- Nenovietojiet uz durvīm smagus svarus un neturieties pie durvīm.
- Augstākās picas cikla temperatūras dēļ ir sagaidāms nedaudz lielāks dzesēšanas ventilatora troksnis.

NODERĪGI PADOMI

KĀ LASĪT GATAVOŠANAS TABULU

Tabulā norādītas piemērotākās funkcijas, piederumi un līmeņi, ko izmantot dažādu ēdiena veidu pagatavošanai. Gatavošanas laiks sākas no brīža, kad ēdiens tiek ievietots cepeškrāsnī, izņemot priekšsildīšanu (ja tāda nepieciešama). Gatavošanas temperatūra un laiks ir tikai aptuveni, un tas ir atkarīgs no ēdiena daudzuma un izmantotajiem piederumiem. Sākumā ieteicams izmantot zemākos iestatījumus; ja ēdiens nav pilnībā gatavs, izvēlieties augstākus iestatījumus. Izmantojiet komplektā iekļautos piederumus un vēlams tumšas krāsas metāla kūku veidnes, un cepšanas traukus. Varat izmantot arī Pyrex un keramikas pannas un piederumus, bet šādos gadījumos gatavošanas laiks būs nedaudz ilgāks.

DAŽĀDU ĒDIENU VIENLAICĪGA GATAVOŠANA

Izmantojot funkciju „Forc.Cirkul.”, vienlaikus var gatavot dažādus ēdienus, kam nepieciešama vienāda temperatūra (piemēram, zivi un dārzeņus), izmantojot dažādus plauktus. Izņemiet ēdienu, kuram nepieciešams īsāks gatavošanas laiks un atstājiet cepeškrāsnī ēdienu, kuram nepieciešams ilgāks.

GAĻA

Izmantojiet jebkāda veida cepešpannu vai Pyrex trauku, kas ir piemērots gatavojamā gaļas gabala izmēram. Lai pagatavotu cepeti, ieteicams trauka apakšā ieliet buljonu un periodiski apslacīt gaļu, lai pastiprinātu garšu. Lūdzu, ņemiet vērā, ka šīs darbības laikā radīsies tvaiks. Kad cepetis ir gatavs, atstājiet to 10–15 minūtes krāsnī vai ietiniet alumīnija folijā.

Ja vēlaties grilēt gaļu, izvēlieties vienāda biezuma gabalus, lai tie izceptos vienādi. Ļoti biezi gaļas gabali jācep ilgāk. Lai gaļa neapdegtu no ārpuses, novietojiet plauktu zemāk, lai gaļa atrastos tālāk no grila. Kad pagājušas divas trešdaļas gatavošanas laika, apgrieziet gaļu otrādi. Rīkojieties uzmanīgi, atverot durvis, jo tajā brīdī izplatīsies tvaiki.

Lai savāktu gatavošanas šķidrumus ir ieteicams tieši zem stiepļu plaukta, kurā novietoti produkti, novietot notekpaplāti ar puslitru ūdens. Aplājiet, ja nepieciešams.

DESERTI

Gatavojiet izsmalcinātus desertus ar konvekcijas funkciju tikai vienā plauktā.

Izmantojiet tumšas krāsas metāla kūku veidnes un vienmēr novietojiet tās uz komplektā iekļautā stiepļu plaukta. Gatavojot vairāk nekā vienā plauktā, izvēlieties funkciju ar gaisa plūsmu un izkārtojiet veidnes uz plauktiem pamišus, lai nodrošinātu optimālu karstā gaisa cirkulāciju.

Lai pārbaudītu, vai lupatiņu kūka ir gatava, ieduriet koka zobu bakstāmo kūkas viducī. Ja pie zobu bakstāmā nekas nepielīp, kūka ir gatava.

Izmantojot nelīpošās kūku veidnes, neieziediet to malas ar sviestu, jo citādi kūka var nepacelties vienmērīgi.

Ja cepšanas laikā tā “uzbriest”, nākamreiz izmantojiet zemāku temperatūru vai apsveriet domu mīklai pievienot mazāku daudzumu šķidruma vai maisiet mīklu mierīgāk.

Desertiem ar šķidru pildījumu vai glazūru (piemēram, siera kūkām un augļu pīrāgiem) izmantojiet funkciju „Konvekcija”. Ja kūkas pamatne ir slapja, ievietojiet plauktu zemāk un pirms pildījuma pievienošanas apkaisiet kūkas pamatni ar rīvmaizi vai biskvīta drupatām.

RISING (RAUDZĒŠANA)







Pirms ievietošanas krāsnī mīklu ieteicams apsegt ar mitru drānu. Mīklas rūgšanas laiks izmantojot šo funkciju tiek samazināts apmēram par vienu trešdaļu laika salīdzinājumā ar raudzēšanu istabas temperatūrā (20–25 °C). Rūgšanas laiks 1 kg picas mīklas sākas aptuveni pēc vienas stundas.

6th
sense **GATAVOŠANAS TABULA**





ĒDIENU KATEGORIJA		DAUDZUMS	GATAVĪBAS LĪMENIS	APBRŪNĪNĀŠANAS LĪMENIS	APGRIEZIET (NO GATAVOŠANAS LAIKA)	LĪMEŅI UN APRĪKOJUMS		
LAZANJA	Lazanja	0,5–3 kg	-	0	-	2		
GAĻA	Liellopu gaļa	Cepetis	0,6–2 kg	0	0	-	3	
		Burgers	1,5 - 3 cm	0	-	3/5	5 4	
	Cūkgaļa	Cepetis	0,6–2,5 kg	-	0	-	3	
		Desas un desiņas	1,5–4 cm	-	-	2/3	5 4	
	Vista	Cepetis	0,6–3 kg	-	0	-	2	
	Mājputni	Fileja /krūtiņa	1–5 cm	-	-	2/3	5 4	
Kebabs		viens režģis	-	-	1/2	5 4		
ZIVS	Filejas	0,5–3 cm	-	-	-	3 2		
	Fileja-sasaldēta	0,5–3 cm	-	-	-	3 2		
DĀRZEŅI	Cepti dārzeņi	Cepti kartupeļi	0,5–1,5 kg	-	0	-	3	
		Pildīti dārzeņi	0,1–0,5 kg	-	-	-	3	
		Cepti dārzeņi	0,5–1,5 kg	-	0	-	3	
	Dārzeņi panējumā	Kartupeļu gratēns	viena panna	-	-	-	3	
		Tomātu gratēns	viena panna	-	-	-	3	
		Piparu gratēns	viena panna	-	-	-	3	
		Brokoļu gratēns	viena panna	-	-	-	3	
Ziedkāpostu sacepums	viena panna	-	-	-	3			
Dārzeņu gratēns	viena panna	-	-	-	3			
SĀĻI KONDITĒREJAS IZSTRĀDĀJUMI	Sājā kūka	0,8–1,2 kg	-	0	-	2		
	Maize	Bulciņas	60 - 150 g katrs	-	-	-	3	
		Sviestmaizes šķēle	0,4 - 0,6 kg katrs	-	-	-	2	
		Liela maize	0,7 - 2,0 kg	-	-	-	2	
		Bagetes	200 - 300 g katrs	-	-	-	3	
	Pica	Apaļa pica	viena panna	-	-	-	2	
		Bieza pica	viena panna	-	-	-	2	
		Pica [saldēta]	1 slānis*	-	-	-	-	2
			2 slāņi*	-	-	-	-	4 1
			3 slāņi*	-	-	-	-	5 3 1
4 slāņi*	-	-	-	-	5 4 2 1			

* Ieteicamais daudzums

PIEDERUMI				
	Stieplu plaukts	Cepeškrāsns paplāte / kūku paplāte / apaļa picas paplāte uz stieplu plaukta	Šķidrumu savākšanas paplāte/ cepešpanna	Šķidrumu savākšanas paplāte ar 500 ml ūdens

ĒDIENU KATEGORIJAS	DAUDZUMS	GATAVĪBAS LĪMENIS	APBRŪNINĀŠANAS LĪMENIS	APGRIEZIET (NO GATAVOŠANAS LAIKA)	LĪMEŅI UN APRĪKOJUMS
SALDI KONDIŅOREJAS IZSTRĀDĀJUMI	Biskvītkūka	0,5–1,2 kg	-	-	2 
	Cepumi	0,2 - 0,6 kg	-	-	3 
	Plaucētā mikla	viena panna *	-	-	3 
	Pīrāgi	0,4–1,6 kg	-	-	3 
	Štrūdele	0,4–1,6 kg	-	-	3 
	Augļu pīrāgs	0,5–2 kg	-	-	2 

* leteicamais daudzums

PIEDERUMI				
	Stiepļu plaukts	Cepeškrāsns paplāte / kūku paplāte / apaļa picas paplāte uz stiepļu plaukta	Šķidrumu savākšanas paplāte/ cepešpanna	Šķidrumu savākšanas paplāte ar 500 ml ūdens





















CEPŠANA AR GAISU — GATAVOŠANAS TABULA

	RECEPTĒ	FUNKCIJA	IETEICAMĀIS DAUDZUMS	PRIEKŠSILDĪŠANA	TEMPERATŪRA (°C)	DARBĪBAS LAIKS (MIN.)	PLAUKTS UN PIEDERUMI
SALDĒTA PĀRTIKA	Saldēti frī kartupeļi		650-850 g	Jā	200	25 - 30	
	Saldēti vistas nageti		500 g	Jā	200	15-20	
	Zivju pirkstiņi		500 g	Jā	220	15-20	
	Sīpolu gredzeni		500 g	Jā	200	15-20	
DĀRZEŅI	Svaigi panēti cukini		400 g	Jā	200	15-20	
	Mājās gatavoti frī kartupeļi		300–800 g	Jā	200	20–40	
	Dārzeņu maisījums		300–800 g	Jā	200	20 - 30	
GAĻA UN ZIVIS	Chicken breasts		1-4 cm	Jā	200	20–40	
	Vistas spārniņi		200-1500 g	Jā	220	30 - 50	
	Panēta kotlete		1-4 cm	Jā	220	20 - 50	
	Zivs fileja		1-4 cm	Jā	220	15–25	



Lai pagatavotu svaigus vai mājās gatavotus ēdienus, uzklājiet plānu eļļas kārtiņu pāri ēdiena virsmai.
Lai nodrošinātu vienmērīgu izcepšanos, apmaisiet produktus, kad ir pagājusi puse no ieteicamā gatavošanas laika.

FUNKCIJAS			
	Grilēšana karstā gaisā		
PIEDERUMI			
	Gatavošanas ar gaisu paplāte	Cepeškrāsns paplāte vai kūkas veidne uz stieplju plaukta	Notekplāte/cepešpanna vai cepešpanna uz stieplju plaukta

TVAIKS + GATAVOŠANA AR GAISU TABULA

RECEPTĒ	TVAIKA LĪMENIS*	PRIEKŠSILDIŠANA	TEMPERATŪRA (°C)	DARBĪBAS LAIKS (MIN.)	PLAUKTS UN PIEDERUMI
Smilšu cepumi/ Cepumi	1	JĀ	140 - 150	35 - 55	 3
Neliela kūka/smalkmaizīte	1	JĀ	160 - 170	30-40	 3
Kūkas no raudzētas mīklas	1	JĀ	170 - 180	40-60	 2
Biskvīta kūkas	1	JĀ	160 - 170	30-40	 2
fokača	1	JĀ	200-220	20-40	 3
Maizes klaipts	1	JĀ	170 -180	70 - 100	 3
Maizītes	1	JĀ	200-220	30 - 50	 3
Bagete	1	JĀ	200-220	30 - 50	 3
Cepti kartupeļi	2	JĀ	200-220	50-70	 3
Teļa/liellopa/cūkas gaļa, 1 kg	2	JĀ	180 - 200	60 - 100	 3
Teļa/liellopa/cūkas gaļa (gabalos)	2	JĀ	160-180	60-80	 3
Viegli cepta liellopu gaļa 1 kg	2	JĀ	200-220	40 - 50	 3
Viegli cepta liellopu gaļa 2 kg	2	JĀ	200	55 - 65	 3
Jēra stilbs	2	JĀ	180 - 200	65 - 75	 3
Sautēta cūkgāļa	2	JĀ	160-180	85 - 100	 3
Vista/pērļu vistiņa/pīle, 1-1,5 kg	2	JĀ	200-220	50-70	 3
Vista/pērļu vistiņa/pīle (gabali)	2	JĀ	200-220	55 - 65	 3
Pildīti dārzeņi (tomāti, cukini, baklažāni)	2	JĀ	180 - 200	25 - 40	 3
Zivs fileja	3	JĀ	180 - 200	15 - 30	 3

*Lūdzu, ņemiet vērā, ja atlasāt funkciju Steam Auto, šī korelācija ir jāizlaiž. Cepeškrāsns automātiski izvēlēsies vislabāko tvaika līmeni, kas piemērots izvēlētajai temperatūrai.

PIEDERUMI		
	Cepeškrāsns paplāte vai kūkas veidne uz stiepļu plaukta	Notekpaaplāte/cepešpanna vai cepešpanna uz stiepļu plaukta

GATAVOŠANAS TABULA

RECEPTĒ	FUNKCIJA	PRIEKŠSILDĪŠANA	TEMPERATŪRA (°C)	DARBĪBAS LAIKS (MIN)	PLAUKTS UN PIEDERUMI
Rauga mīklas izstrādājumi/biskvītkūka		Jā	170	30 - 50	
		Jā	160	30 - 50	
		Jā	160	30 - 50	
Pildītas kūkas (siera kūka, strūdele, ābolu pīrāgs)		Jā	160 - 200	30 - 85	
		Jā	160 - 200	30-90	
Cepumi		Jā	150	20-40	
		Jā	140	30 - 50	
		Jā	140	30 - 50	
		Jā	135	40-60	
Mazas kūkas / mafini		Jā	170	20-40	
		Jā	150	30 - 50	
		Jā	150	30 - 50	
		Jā	150	40-60	
Vēja kūkas		Jā	180 - 200	30-40	
		Jā	180-190	35 - 45	
		Jā	180-190	35 - 45 *	
Bezē		Jā	90	110 - 150	
		Jā	90	130 - 150	
		Jā	90	140 - 160 *	
Pica/maize/fokača		Jā	190-250	15-50	
		Jā	190 - 230	20 - 50	
Pica (plānā, biezā, fokača)		Jā	310	7-12	
		Jā	220 - 240	25 - 50 *	
Saldēta pica		Jā	250	10 - 15	
		Jā	250	10 - 20	
		Jā	220 - 240	15 - 30	
Pīrādžiņi (dārzeņu pīrāgs, sāļais pīrāgs)		Jā	180-190	45 - 55	
		Jā	180-190	45-60	
		Jā	180-190	45 - 70 *	

FUNKCIJAS								ECO	
	Tradicionāls	Piespiedu gaiss	Konvekcija	Grils	Turbo grill	Maxi Cooking	Cook 4	EKO CIKLS	Pica
PIEDERUMI									
	Stieplu plaukts	Cepeškrāns paplāte vai kūkas veidne uz stieplu plaukta	Šķidrumu savākšanas paplāte/cepešpanna vai paplāte uz stieplu plaukta	Šķidrumu savākšanas paplāte/cepešpanna	Šķidrumu savākšanas paplāte/cepešpanna	Šķidrumu savākšanas paplāte/cepešpanna	Šķidrumu savākšanas paplāte/cepešpanna	Šķidrumu savākšanas paplāte ar 500 ml ūdens	

RECEPTĒ	FUNKCIJA	PRIEKŠSILDĪŠANA	TEMPERATŪRA (°C)	DARBĪBAS LAIKS (MIN)	PLAUKTS UN PIEDERUMI
Vols-au-vent/kārtainās mīklas cepumi		Jā	190-200	20 - 30	
		Jā	180-190	20-40	
		Jā	180-190	20 - 40 *	
Lazanja/augļu pīrāgi/cepti makaroni/kaneloni		Jā	190-200	45-65	
Jēra/teļa/liellopa/cūkas gaļa 1 kg		Jā	190-200	80-110	
Cepta cūkgaļa ar kraukšķīgu garoziņu 2 kg		-	170	110 - 150	
Vistas/truša/pīles gaļa, 1 kg		Jā	200-230	50-100	
Titara/zoss gaļa, 3 kg		Jā	190-200	80 - 130	
Cepta zivs/pergamentā pagatavota zivs (fileja, vesela)		Jā	180 - 200	40-60	
Pildīti dārzeņi (tomāti, cukini, baklažāni)		Jā	180 - 200	50 - 60	
Graudzēta maize		-	3 (augsts)	3 - 6	
Zivs fileja / Steiks		-	2 (Vid.)	20 - 30 **	
Desas/kebabi/ribiņas/hamburgers		-	2-3 (Vidējs – Augsts)	15 - 30 **	
Cepta vista 1-1,3 kg		-	2 (Vid.)	55 - 70 ***	
Jēra stilbs / apakšstilbs		-	2 (Vid.)	60 - 90 ***	
Cepti kartupeļi		-	2 (Vid.)	35 - 55 ***	
Dārzeņu sacepums		-	3 (augsts)	10-25	
Cepumi		Jā	135	50-70	
Pīrāgi		Jā	170	50-70	
Apaļa pica		Jā	210	40-60	
Pilna maltīte: Augļu pīrāgs (5. līmenis)/ lazanja (3. līmenis)/gaļa (1. līmenis)		Jā	190	40 - 120 *	
Pilna maltīte: Augļu torte (5. līmenis) cepti dārzeņi (4. līmenis)/lazanja (2. līmenis)/gaļas gabaliņi (1. līmenis)		Jā	190	40 - 120 *	
Lazanja un gaļa		Jā	200	50 - 100 *	
Gaļa un kartupeļi		Jā	200	45 - 100 *	
Zivs un dārzeņi		Jā	180	30 - 50 *	
Gaļas cepetis ar pildījumu	ECO	-	200	80 - 120 *	
Gaļas gabali (trusis, vista, jērs)	ECO	-	200	50 - 100 *	

* Aprēķinātais laiks: pēc vajadzības ēdienu var izņemt ārā no cepeškrāsns arī citā laikā.

** Gatavošanas vidū apgrieziet produktus otrādi.

*** Apgrieziet produktus otrādi pēc tam, kad ir pagājušas divas trešdaļas no gatavošanas laika (ja nepieciešams).

FUNKCIJAS								ECO	
	Tradicionāls	Piespiedu gaiss	Konvekcija	Grils	Turbo grill	Maxi Cooking	Cook 4	EKO CIKLS	Pica
PIEDERUMI									
	Stieplju plaukts	Cepeškrāsns paplāte vai kūkas veidne uz stieplju plaukta	Šķidrumu savākšanas paplāte/cepešpanna vai paplāte uz stieplju plaukta	Šķidrumu savākšanas paplāte/cepešpanna	Šķidrumu savākšanas paplāte/cepešpanna	Šķidrumu savākšanas paplāte ar 500 ml ūdens			

KĀ LASĪT GATAVOŠANAS TABULU

Tabulā norādītas piemērotākās funkcijas, piederumi un līmeņi, ko izmantot dažādu ēdiena veidu pagatavošanai. Gatavošanas laiks sākas no brīža, kad ēdiens tiek ievietots cepeškrāsnī, izņemot priekšsildīšanu (ja tāda nepieciešama). Gatavošanas temperatūra un laiks ir tikai aptuveni, un tas ir atkarīgs no ēdiena daudzuma un izmantotajiem piederumiem.

Sākumā ieteicams izmantot zemākos iestatījumus; ja ēdiens nav pilnībā gatavs, izvēlieties augstākus iestatījumus. Izmantojiet komplektā iekļautos piederumus un vēlams tumšas krāsas metāla kūku veidnes un cepešpannas. Varat izmantot arī Pyrex un keramikas pannas un piederumus, bet šādos gadījumos gatavošanas laiks būs nedaudz ilgāks.

APKOPE UN TĪRĪŠANA

Pirms veikt cepeškrāsns apkopi, pārliecinieties, ka tā ir atdzisusi.

Neizmantojiet tvaika tīrītājus.

Neizmantojiet metāla sūkļus, abrazīvus priekšmetus un abrazīvus/kodīgus tīrīšanas līdzekļus, jo tie var sabojāt ierīces virsmas.

Uzvelciet aizsargcimdus.

Pirms jebkādu apkopes darbu veikšanas, mikroviļņu krāsns ir jāatvieno no elektrotīkla.

ĀRĒJĀS VIRSMAS

- Tīriet virsmas ar mitru mikrošķiedras drānu. Ja tās ir ļoti netīras, pievienojiet ūdenim dažus pilienus mazgājamā līdzekļa ar neitrālu pH līmeni. Beigās noslaukiet mitrumu ar sausu lupatiņu.
- Neizmantojiet korozīvus vai abrazīvus tīrīšanas līdzekļus. Ja šie līdzekļi nokļūst uz cepeškrāsns virsmām, nekavējoties noslaukiet skartās vietas ar mitru mikrošķiedru drānu.

IEKŠĒJĀS VIRSMAS

- Pēc katras lietošanas reizes ļaujiet cepeškrāsnij atdzist, un to ieteicams tīrīt, kamēr krāsns ir vēl nedaudz silta, lai notīrītu sakrājušos netīrumus un traipus no ēdiena paliekām. Lai izžāvētu kondensātu, kas radies, gatavojot ēdienus ar lielu ūdens saturu, ļaujiet krāsnij pilnībā atdzist un tad izslaukiet to ar drānu vai sūkli.
- Ieslēdziet funkciju "Smart Clean" (Viedā tīrīšana), lai kārtīgi notīrītu iekšējās virsmas. (Tikai dažiem modeļiem).
- Tīriet durvju stiklu ar piemērotu šķidro mazgāšanas līdzekli.
- Lai atvieglotu tīrīšanu, krāsns durvīņas var izņemt.

PIEDERUMI

Pēc lietošanas iegremdējiet piederumus mazgāšanas šķidrumā, izmantojot virtuves cimds, ja piederumi vēl ir karsti. Ēdiena paliekas var viegli notīrīt ar suku vai sūkli.

Netīriet ēdienu termometru un gaļas termometru (ja tāds ir) trauku mazgājamajā mašīnā.

Gatavošanas ar gaisu paplāti (ja tāda ir) var mazgāt trauku mazgājamajā mašīnā.

ŪDENS ATVILKTNES APKOPE

Uzmanību! Ūdens atvilktni nedrīkst mazgāt trauku mazgājamā mašīnā: pastāv sabojāšanas risks. Beidzoties katram gatavošanas ciklam, kurā tiek izmantots tvaiks, pēc aptuveni 30 min. cepeškrāsns automātiski veic aptuveni vienu minūti ilgu izliešanas ciklu, novadot visu sistēmā esošo ūdeni uz izvelkamo atvilktni.

Piezīme: neatstājiet ūdeni sistēmā ilgāk par 2 dienām. Lai pilnībā iztukšotu ūdeni iekšpusē vai notīrītu iekšējās virsmas, varat atvērt ūdens atvilktni:

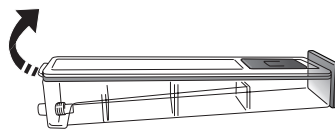

1. Pabīdiet uz augšu aizmugurējo atloku, lai noņemtu ūdens atvilktnes augšējo vāku.

2. Kad tīrīšana ir pabeigta, varat aizvērt atvilktni, ievietojot divus priekšējos atlokus priekšējos atverēs un nospiežot aizmugurējo pusi.

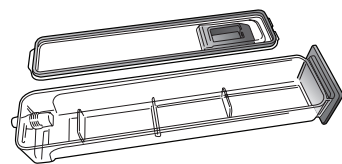

Uzpildot ūdens atvilktni, izmantojiet tikai istabas temperatūras ūdeni: karsts ūdens var ietekmēt tvaika sistēmas darbību. Izmantojiet tikai dzeramo ūdeni.

GATAVOŠANAS NODALĪJUMS

Lai nodrošinātu nepārtrauktu un optimālu cepeškrāsns veikspēju, kā arī lai novērstu kaļķakmens rašanos laika gaitā, ieteicams regulāri izmantot funkciju "Atkaļķošana". Pēc ilgstošas "Tvaika" funkciju neizmantošanas ieteicams aktivizēt gatavošanas ciklu ar tukšu cepeškrāsnī, pilnībā piepildot tvertni.

DURVJU IZŅEMŠANA UN ATKĀRTOTA IEVIETOŠANA

1. Lai izņemtu durvis, pilnībā tās atveriet un nolaidiet fiksatorus, līdz tie ir bloķēšanas stāvoklī.

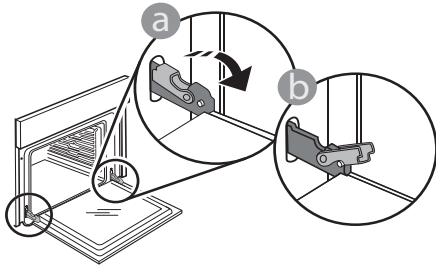

2. Iespējami stingrāk aizveriet durvis. Ar abām rokām stingri turiet durvis — neceliet tās aiz roktura.

Vienkārši izņemiet durvis, turpinot tās vārt ciet un vienlaikus velkot uz augšu, līdz tās atbrīvojas no stiprinājuma. Nolieciet durvis malā, atbalstot tās uz mīkstas pamatnes.

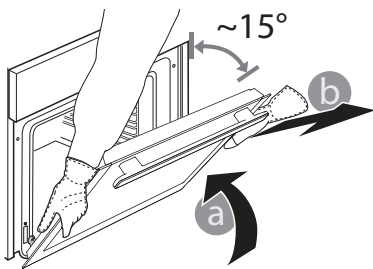

3. Ievietojiet atpakaļ durvis virzot tās gar cepeškrāsni, novietojot eņģu āķus pretī to vietām un nostiprinot augšējo daļu paredzētajā vietā.

4. Nolaidiet durvis un tad pilnībā atveriet tās. Nolaidiet lamatiņas to sākotnējā pozīcijā: Pārliedziniet, ka tās tiek nolaistas līdz zemākajai pozīcijai.

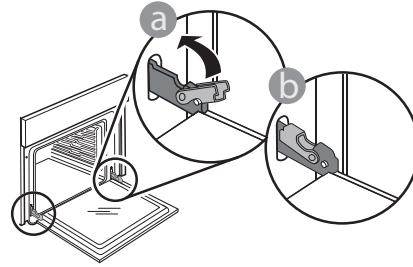

Ar nelielu spiedienu pārbaudiet, vai fiksatori ir pareizā stāvoklī.

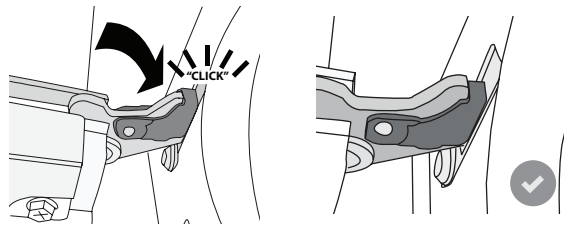

5. Pamēģiniet aizvērt durvis un pārliedziniet, ka tās ir vienā līmenī ar vadības paneli. Ja tā nav, atkārtojiet iepriekš minētās darbības: Ja durvis nedarbojas pareizi, tās var tikt bojātas.

SPULDZES NOMAIŅA

- 1.** Atvienojiet cepeškrāsni no elektrotīkla.
- 2.** Atskrūvējiet spuldzes vāciņu, nomainiet spuldzīti un vāciņu uzskrūvējiet atpakaļ.
- 3.** Pievienojiet cepeškrāsni elektrotīklam.

Lūdzu, ņemiet vērā: 40 W/230 ~ V tipa G9, T300°C halogēnlampas.

Cepeškrāsni izmantotā spuldze ir īpaši izstrādāta mājsaimniecības ierīcēm un nav piemērota vispārējam mājas apgaismojumam. (EK Regula 244/2009) Spuldzes ir pieejamas mūsu pēcpārdošanas apkalpošanas dienestā.

Izmantojot halogēnspuldzes, neaiztieciet tās ar kailām rokām, jo jūsu pirkstu nospiedumi var tās sabojāt. Neizmantojiet cepeškrāsni, ja nav uzlikts spuldzes vāciņš.

PROBLĒMU NOVĒRŠANA

Problēma	Iespējamais cēlonis	Risinājums
Krāsns nedarbojas.	Elektroapgādes traucējumi. Atvienojiet no elektrotīkla.	Pārbaudiet, vai elektrotīklā ir strāva un vai cepeškrāsns ir pievienota elektrotīklam. Izslēdziet cepeškrāsni un vēlreiz ieslēdziet to, lai redzētu, vai kļūme ir novērsta.
Ekrānā redzams burts "F" un skaitlis.	Programmatūras problēma.	Sazinieties ar zvanu centru un norādiet numuru pēc burta "F".
Cepeškrāsns neiesilst.	Kad ir ieslēgts režīms "DEMO", visas pogas ir aktīvas un izvēlnes ir pieejamas, taču mikroviļņu krāsns nesakarst. Ik pēc 60 sekundēm displejā parādās DEMO.	Izvēlnē "IESTATĪJUMI" piekļūstiet sadaļai "DEMO" un atlasiet iestatījumu "Off" (Izslēgts).
Apgaismojums tiks izslēgts.	Ir aktivizēts "EKO" režīms.	Izvēlnē "IESTATĪJUMI" atveriet sadaļu "EKO" un atlasiet iestatījumu "Off" (Izslēgts).
Durvis nevar pilnībā aizvērt.	Drošības fiksatori ir nepareizā vietā.	Pārliedziniet, ka drošības fiksatori atrodas tiem paredzētajā vietā, kā aprakstīts sadaļas "Tīrīšana un apkope" durvju izņemšanas un atkārtotas ielikšanas norādījumos.
Mājās tiek pārtraukta elektroapgāde.	Nepareizs elektroapgādes iestatījums.	Pārliedziniet, vai minimālā mājas elektrotīkla jauda ir vismaz 3 kW. Ja tā nav, samaziniet jaudu uz 13 ampēriem. Izvēlnē "IESTATĪJUMI" piekļūstiet sadaļai "JAUDA" un atlasiet iestatījumu "Maza".
Gatavošanas cikls ar ēdienu termometru ir beidzies bez acīmredzama iemesla vai kļūdas. Ekrānā tiek uzdrukāts F3E3.	Ēdienu termometrs nav pareizi savienots	Ēdienu termometrs nav pareizi savienots

Noteikumi, standarta dokumentācija un papildu informācija izstrādājumu ir pieejama:

- Kvadrātkoda izmantošana jūsu ierīcē
- Apmeklējot mūsu tīmekļa vietni docs.whirlpool.eu/docs
- Vai arī **sazinieties ar mūsu pēcpārdošanas apkopes dienestu** (tālruna numurs norādīts garantijas bukletā). Sazinoties ar mūsu pēcpārdošanas centru, lūdzu, nosauciet kodus, kas redzami izstrādājuma datu plāksnītē.

®/TM/© 2025 Whirlpool. Ražots saskaņā ar licenci.

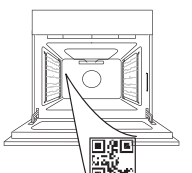

Whirlpool

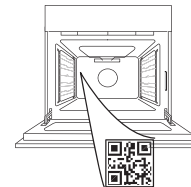

400020026991

**DĖKOJAME, KAD ĮSIGIJOTE „WHIRLPOOL“ GAMINĮ**Norėdami gauti išsamesnę pagalbą, užregistruokite savo gaminį www.register10.eu**NORĖDAMI GAUTI DAUGIAU
INFORMACIJOS, NUSKAITYKITE
ANT PRIETAISO ESANTĮ QR KODĄ**

Prieš naudodamiesi prietaisu atidžiai perskaitykite saugos instrukcijas.

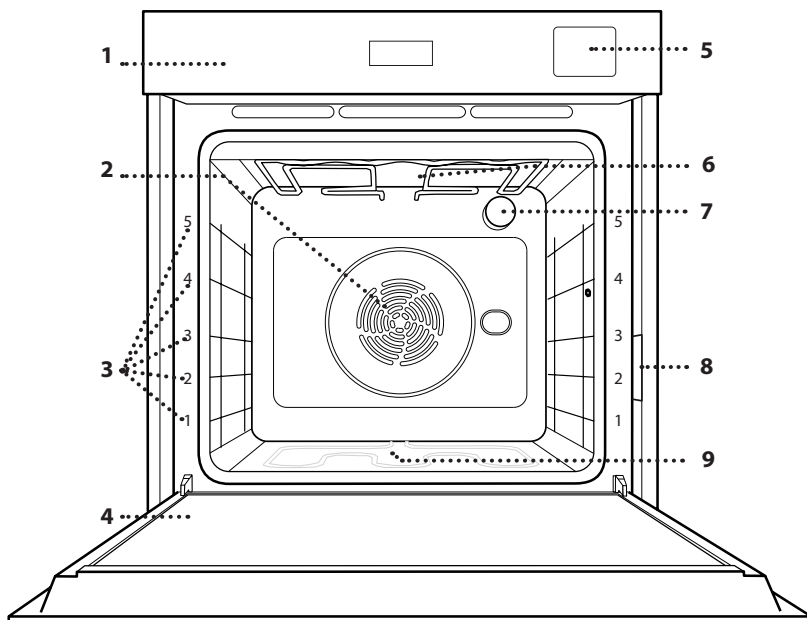
GAMINIO APRAŠYMAS

1. Valdymo skydelis
2. Ventiliatorius ir žiedinis kaitinimo elementas (nesimato)
3. Lentynų laikikliai (lygis nurodytas orkaitės priekyje)
4. Durelės
5. Vandens stalčius
6. Viršutinis kaitinimo elementas / keptuvas
7. Lempa
8. Duomenų lentelė (nenuimkite)
9. Apatinis kaitinamasis elementas (nesimato)

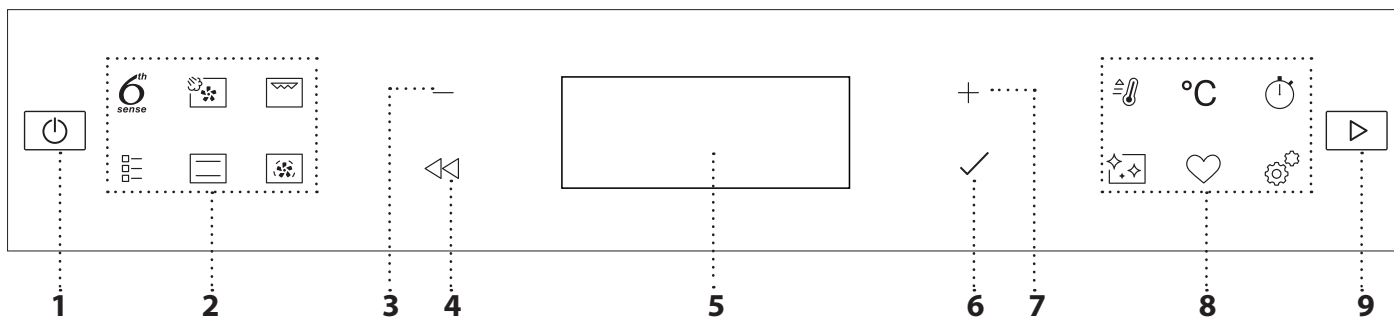
VALDYMO SKYDELIS**1. ĮJ. / IŠJ.**

Įjunkite arba išjunkite krosnelę ir sustabdykite veikiančią funkciją.

2. TIESIOGINĖ PRIEIGA PRIE FUNKCIJŲ

Greitai pasiekite funkcijas ir meniu.

3. NARŠYMO MYGTUKAS SU MINUSO SIMBOLIU

Slinkite meniu ir sumažinkite funkcijų nustatymus arba reikšmes.

4. ATGAL

Grįžkite į ankstesnį ekraną. Suteikia galimybę keisti nustatymus gaminimo metu.

5. EKRANAS**6. PATVIRTINIMAS**

Patvirtinamas funkcijos pasirinkimas arba nustatyta reikšmė.

7. NARŠYMO MYGTUKAS SU PLUSO SIMBOLIU

Slinkite meniu ir didinkite funkcijų nustatymus arba reikšmes.

8. TIESIOGINĖ PRIEIGA PRIE PARINKČIŲ / FUNKCIJŲ

Greitai pasiekite funkcijas, trukmę, nustatymus ir mėgstamus.

9. PRADĖTI

Paleidžiama funkcija naudojant nurodytus ar pagrindinius nustatymus.

PRIEDAI

GROTELĖS

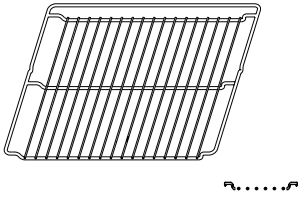

Skirta maistui gaminti arba naudoti kaip atramą puodams, pyragų skardoms ir kitiems gaminimo indams.

SURINKIMO PADĖKLAS

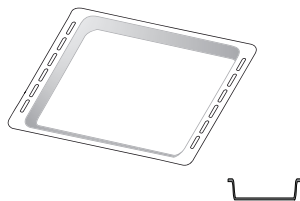

Naudojamos kaip orkaitės padėklas kepant mėsą, žuvį, daržoves, itališką duonelę ir pan. arba kaip skysčių surinkimo skarda, kai kepant įstatoma po grotelėmis.

KEPIMO SKARDA *

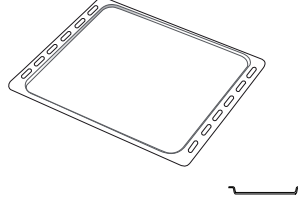

Kepti duonai ir kitiems gaminiams iš tešlos, bet taip pat ir kepsniams, žuviai folijoje ir kt.

SLANKIOJANČIOS GROTELĖS *

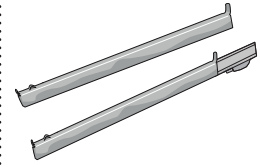

Palengvina priedų įstatymą ir išėmimą.

KARŠTO ORO GRUZDINTUVĖS PADĖKLAS *

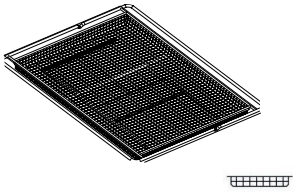

Skirtas naudoti gaminant su karšto oro gruzdintuvės funkcija, kepimo padėklą įdėjus į žemesnį lygį, kad būtų surinkti trupiniai ir lašantys skysčiai. Jį galima plauti indaplovėje.

Atsižvelgiant į įsigytą modelį, priedų skaičius ir tipas gali skirtis.

Kitus priedus galima įsigyti atskirai; dėl užsakymų ir informacijos kreipkitės į klientų aptarnavimo tarnybą.

* Tik tam tikruose modeliuose

PGROTELIŲ IR KITŲ PRIEDŲ ĮSTATYMAS

Įstatykite grotelės horizontaliai ir stumkite jas išilgai laikiklių. Įsitinkinkite, kad aukštesnis grotelių kraštas yra nukreiptas į viršų.

Kitus priedus, pvz., surinkimo padėklą ir kepimo skardą, dėkite taip pat, kaip ir grotelės.

SKERSINIŲ GROTELIŲ IŠĖMIMAS IR ĮSTATYMAS

• Jei norite išimti grotelių laikiklius, pakelkite aukštinį ir ištraukite apatinę dalį iš angų: dabar galite išimti lentynų laikiklius.

• Norėdami įstatyti skersines grotelės, pirmiausia įstatykite jas į viršutinę tvirtinimo vietą. Laikydami pakeltas stumkite jas į orkaitės kamerą, tada nuleiskite į apatinę įstatymo vietą.

SLANKIOJANČIŲ GROTELIŲ ĮSTATYMAS

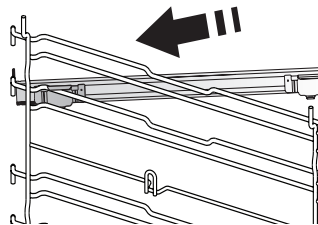

Išimkite lentynų laikiklius iš orkaitės ir nuimkite apsaugines plastikines dalis nuo slankiojančių grotelių.

Viršutinį grotelių fiksatorių pritvirtinkite prie skersinių grotelių ir nustumkite jį iki galo. Į tą padėtį nuleiskite ir kitą fiksatorių.

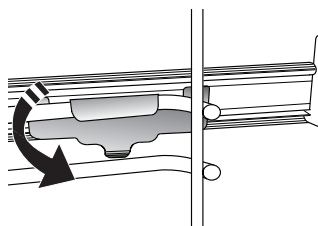

Laikiklius įstatykite tvirtai paspausdami apatinę fiksatoriaus dalį. Patikrinkite, ar skersinės grotelės gali judėti laisvai. Tuos pačius veiksmus su skersinėmis grotelėmis atlikite kitoje pusėje ir tame pačiame lygmenyje.

Pastaba: Slankiojančias grotelės galima įstatyti bet kuriame lygmenyje.

FUNKCIJOS



„6TH SENSE“

Jos leidžia visiškai automatiškai ruošti visų tipų maistą (lazaniją, mėsą, žuvį, daržoves, pyragėlius ir pyragus, sūrius pyragėlius, duoną, picą). Norėdami tinkamai pasinaudoti funkcija, vadovaukitės atitinkamos gamtinimo lentelės nurodymais.



GARAI+ORAS

Suderinus garų ir priverstinio oro srauto ypatybes, naudodamiesi šia funkcija paruošite lengvai apskrudusius išorėje tačiau viduje minkštus ir sultingus patiekalus. Kad pasiektumėte geriausių rezultatų, gaminant žuvį rekomenduojame rinktis

3 LYGIO – HIGH (Aukštą) garų lygį, gaminant mėsą, 2 LYGIO – MEDIUM (Vidutinį) ir 1 LYGIO – LOW (Žemą), jei kepate duoną ir desertus.

Daugiau informacijos apie priverstinio oro + garų ruošimo rankiniu būdu ciklus rasite „Garai + oras“ gamtinimo lentelėje.



KEPINTUVAS

Naudojama ant grotelių kepti didkepsnius, kebabus ir dešreles, gaminti daržoves ir užkepėles ar paskrudinti duoną. Kai ant grotelių kepate mėsą, naudokite surinkimo padėklą, kad į jį tekėtų patiekalo sultys: Skysčių surinkimo skardą įstatykite bet kuriame lygmenyje po grotelėmis ir įpilkite į ją 500 ml geriamojo vandens.



IPRASTOS FUNKCIJOS

- **KONVEKC. KEP.**
Bet kokio patiekalo gamtinimas tik ant vienos lentynos.
- **COOK 4**
Naudojama gaminant kelis patiekalus, kuriems reikalinga ta pati gamtinimo temperatūra ir gaminant ant keturių lentynų tuo pačiu metu. Ši funkcija gali būti naudojama kepant sausainius, pyragus, picą (taip pat ir šaldytą) ir ruošiant visą patiekalą. Geriausius rezultatus gausite tiksliai paisydami gamtinimo lentelėje esančių patarimų.
- **TURBO GRILL**
Didelių mėsos gabalų (kojų, jautienos ir vištienos kepsnių) kepimas. Rekomenduojama įstatyti skysčių surinkimo padėklą, kuriame susirinktų patiekalo sultys: Skysčių surinkimo skardą įstatykite bet kuriame lygmenyje po grotelėmis ir įpilkite į ją 500 ml geriamojo vandens.
- **UŽŠALD. KEP.**
Funkcija automatiškai parenka tinkamiausią gamtinimo temperatūrą ir režimą 5 skirtingoms šaldyto maisto rūšims. Orkaitės iš anksto įkaitinti nereikia.
- **SPECIALIOS FUNKCIJOS**
 - » **PICA**
Ši funkcija leidžia iškepti puikią naminę picą greičiau nei per 10 minučių, kaip restorane. Specialus kepimo ciklas veikia esant aukštesnei nei 300 laipsnių Celsijaus temperatūrai, todėl picos viduje būna minkštos, kraštuose traškos ir tolygiai

paruduoja. Šią funkciją derinant su „Pizza Stone WPro“ priedu ir įkaitinus 30 minučių, picą galima iškepti per 5–8 min. (Dėl užsakymų ir informacijos kreipkitės į garantinį aptarnavimą arba www.whirlpool.eu.)

» KARŠTO ORO GRUZ.

Naudodamiesi šia funkcija, galite gaminti gruzdintas bulvytes, vištienos gabalėlius ir dar daugiau naudodami mažiau aliejaus, o maistas bus maloniai traškus. Kaitinimo elementų ciklas, siekiant tinkamai įkaitinti orkaitę, ventiliatoriui sukeltant oro cirkuliaciją. Geriausi tikėtini gamtinimo rezultatai gali būti pasiekti tik naudojant karšto oro gruzdintuvės padėklą (jis yra keliuose modeliuose). Padėkite maistą ant karšto oro gruzdintuvės padėklo vienu sluoksniu ir vykdykite gamtinimo naudojantis karšto oro gruzdintuve lentelėje pateiktas instrukcijas, kad rezultatai būtų geriausi. Stenkitės nenaudoti daugiau nei vieno padėklo, kad išvengtumėte netolygaus gamtinimo.

» TEŠLOS KILD.

Optimalus saldžios arba pikantiškos tešlos kildinimas. Kad tešla nesubliūktų, funkcijos nejunkite, jei orkaitė vis dar karšta pasibaigus kepimo ciklui.

» ŠILUMOS PALAIKYMAS

Palaiiko ką tik paruoštą maistą karštą ir traškų.

» ATITIRPINIMO LAIKMATIS

Paspartinamas maisto atšildymas. Maistą padėkite ant vidurinės lentynos. Maistą palikite pakuotėje, kad nedžiūtų jo išorė.

» EKO CIKLAS *

Tinka gaminant didelius mėsos gabalus su įdaru ir mėsos filė ant vienos lentynėlės. Jei naudojamas šis Ciklas EKO, gamtinimo metu lemputė lieka išjungta. Kai naudojate EKO ciklą ir norite optimizuoti energijos sąnaudas, orkaitės durelių nederėtų varstyti gamtinimo metu.

» „MAXI“ GAMINIMAS

Funkcija automatiškai parenka geriausią gamtinimo režimą ir temperatūrą dideliems mėsos gabalams (daugiau nei 2,5 kg) kepti. Rekomenduojama gamtinimo metu mėsą apversti, kad ji tolygiai apskrustų. Naudinga mėsą kartkartėmis aplaistyti, kad ji nesudžiūtų.



TRADIC. GAMIN.

Bet kokio patiekalo gamtinimas tik ant vienos lentynos.



PRIV. ORO SR.

Naudojama gaminant kelis patiekalus, kuriems reikalinga ta pati gamtinimo temperatūra ir gaminant ant kelių (daugiausia trijų) lentynų tuo pačiu metu. Šią funkciją galima naudoti įvairiems patiekalams gaminti – maisto kvapai nepersiduoda iš vieno maisto į kitą.



SPARTUSIS ĮKAIT.

Naudojama greitai įkaitinti orkaitę.



MINUT. LAIK.

Skirtas stebėti laiką nesuaktyvinant funkcijos.



VALYMAS

• SMARTCLEAN

Valymo ciklo metu specialiai išleidžiami žemos temperatūros garai, kad galėtumėte be vargo pašalinti nešvarumus ir maisto likučius. Orkaitėje išpilkite 200 ml vandens ir įjunkite šią funkciją, kai orkaitė šalta.

• NUKALKINTI

Naudojama pašalinti kalkių nuosėdų likučius iš virintuvo. Šią funkciją rekomenduojama naudoti pastoviais intervalais. Jei taip nedarysite, ekrane pasirodys pranešimas, kuriuo primenama išvalyti orkaitę.



FAVORITES (MĖGSTAMA)

Greitai prieigai prie 10 mėgstamiausių funkcijų.



NUSTATYMAI

Krosnelės nustatymams reguliuoti. Kai aktyvus EKO režimas, siekiant taupyti energiją, ekrano šviesumas sumažėja po kelių sekundžių ir lemputė išsijungia po 1 min. Ekranas įjungiamas automatiškai, kai tik paspaudžiamas bet kuris mygtukas. Kai DEMO REŽIMAS yra „On“, visos komandos yra aktyvios ir meniu veikia, tačiau krosnelė nekaista. Norėdami išjungti šį režimą, pasirinkite „DEMO REŽIMAS“ iš NUSTATYMŲ meniu ir pasirinkite „Off“ (išjungta). Pasirinkus ATKURTI GAM.PAR., gaminys išsijungia ir grįžtama prie nustatymų, buvusių pirmojo įjungimo metu. Visi nustatymai bus ištrinti.

* Energijos klasės etiketei nurodoma funkcija pagal reglamentą 65/2014/EB

NAUDOJIMAS PIRMĄ KARTĄ

1. PASIRINKITE KALBĄ

Pirmą kartą įjungus prietaisą, reikės nustatyti kalbą ir laiką: Ekrane bus rodoma „English“ (anglų kalba).



Paspauskite $+$ arba $-$ kad slinktumėte kalbų sąrašą ir pasirinkite reikiamą. Pasirinkimui patvirtinti paspauskite \checkmark .

Pastaba: paspaudus \otimes kalbą taip pat galima pakeisti meniu NUSTATYMAI, pasirenkant parinktį KALBA

2. NUSTATYKITE ENERGIJOS SĄNAUDAS

Orkaitė užprogramuota vartoti elektros galią, suderinamą su namų tinklo parametrais, bet neviršyti 3 kW (16). Jei jūsų namuose vartojama mažesnės galia, jums reikės sumažinti šią reikšmę (13).



Paspaudus $+$ arba $-$ kad pasirinktumėte 16 „Aukštas“ arba 13 „Žemas“ ir paspauskite \checkmark , kad patvirtintumėte.

3. NUSTATYKITE LAIKĄ

Pasirinkę kalbą, turėsite nustatyti laiką: Ekrane mirksės du valandų skaitmenys.



Paspausdami $+$ arba $-$ nustatykite tinkamą valandą ir paspauskite \checkmark : Ekrane mirksės du minutėms skirti skaitmenys. Paspauskite $+$ arba $-$ kad nustatytumėte minutes ir paspauskite \checkmark , kad patvirtintumėte.

Pastaba: atsinaujinus elektros tiekimui, gali tekti nustatyti laiką dar kartą. Paspaudę \otimes pateksite į „NUSTATYMAI“, tada pasirinkite „LAIKRODIS“

4. VANDENS KIETUMO LYGIO NUSTATYMAS

Tam, kad orkaitė veiktų efektyviai, ir siekiant užtikrinti, kad ji reguliariai primintų naudotojui atlikti kalkių šalinimo ciklą, kai reikia, svarbu nustatyti teisingą vandens kietumo lygį. Norėdami jį nustatyti, įjunkite orkaitę paspausdami ⏻ , paspauskite \otimes , paspauskite Nustatymai ir naudokite naršymo mygtukus $+$ ir $-$, kad pasirinktumėte „VANDENS KIETUMA“. Paspauskite \checkmark ir patvirtinkite. Naudodamiesi naršymo mygtukais $+$ ir $-$ pasirinkite jūsų vietovės vandeniui tinkamą lygį, naudodamiesi šia lentele:

VANDENS KIETUMO LYGIŲ LENTELĖ				
Lygis		°dH Vokiečių laipsnių	°fH Prancūzų laipsnių	°Klarko Lietuviš- kai laipsnių
1	Labai minkštas	0-6	0-10	0-7
2	Minkštas	7-11	11-20	8-14
3	Vid.	12-16	21-29	15-20
4	Kietas	17-34	30-60	21-42
5	Labai kietas	35-50	61-90	43-62

Paspauskite \checkmark ir patvirtinkite.

Iš anksto nustatytas vandens kietumo lygis yra „Kietas“.

5. ĮKAITINKITE ORKAITĘ

Iš naujos orkaitės gali skliti nuo gamybos likęs kvapas: Tai visiškai normalu. Kad pasišalintų gamybos metu likę kvapai, prieš pradėdant gaminti maistą, rekomenduojama įkaitinti tuščią orkaitę. Tik prieš tai iš orkaitės išimkite kartonines apsaugines dalis, apsauginę plėvelę ir priedus. Orkaitę rekomenduojama įkaitinti iki 200 °C ir palikti veikti apytikriai vieną valandą, įjungus kepimo funkciją su oro srautu (pvz., „Karšto oro srautas“ ar „Convection Bake/Konvekcinis kepimas“).

Pastaba: Panaudojus prietaisą pirmą kartą, rekomenduojama išvėdinti kambarį.

KASDIENIS NAUDOJIMAS

1. PASIRINKITE FUNKCIJĄ

Paspauskite  ir įjunkite krosnelę: ekrane bus rodoma paskutinė naudota funkcija arba pagrindinis meniu.

Funkcijas galime pasirinkti paspaudžiant vienos iš pagrindinių funkcijų piktogramą arba slenkant meniu. Norėdami pasirinkti meniu elementą (ekrane rodomas pirmas galimas elementas), paspauskite $+$ arba $-$ ir pasirinkite pageidaujamą, tada paspauskite \checkmark ir patvirtinkite.

2. NUSTATYKITE FUNKCIJĄ

Pasirinkę reikiamą funkciją, galite pakeisti jos nustatymus. Ekrane pasirodys nustatymai, kuriuos galima keisti eilės tvarka. Paspaudus \lll , galima vėl pakeisti ankstesnį nustatymą

TEMPERATŪRA / KEPINIMO LYGIS / GARŲ LYGIS



Kai ekrane mirksi reikšmė, paspausdami $+$ arba $-$ pakeiskite ją, tada patvirtinkite paspausdami \checkmark ir pereikite prie kitų nustatymų (jei galima).

Tai pat, galima nustatyti kepinimo lygį. Kepinant galima naudoti vieną iš trijų nustatytųjų galios lygių: 3 (aukštas), 2 (vidutinis), 1 (žemas).

Naudodami funkciją Karšto oro srautas ir garai galite pasirinkti tokias garų kiekio reikšmes: GARAI 1, GARAI 2.

Pastaba: Suaktyvinus funkciją temperatūros / kepinimo lygį galima keisti naudojant $+$ arba $-$, nuspaudus $^{\circ}\text{C}$ mygtuką.

TRUKMĖ

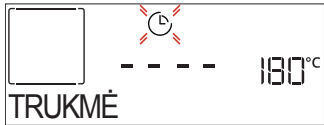

Kai ekrane mirksi  piktograma, paspausdami $+$ arba $-$ nustatykite reikiamą gaminimo laiko trukmę, tada patvirtinkite paspausdami \checkmark . Jei gaminimo procesą ketinate valdyti patys, gaminimo laiko nustatyti nereikia (neribotas). Spausdami \checkmark arba \triangleright patvirtinkite ir paleiskite funkciją. Pasirinkę šį režimą negalite užprogramuoti atidėtos paleisties.

Pastaba: Paspausdami  galėsite reguliuoti gaminimo metu nustatytą gaminimo laiką: paspauskite $+$ arba $-$ norėdami jį pakeisti, o tada paspauskite \checkmark , kad patvirtintumėte.

LAIKAS BAIGĖSI (PRADĖTI ATIDĖJIMĄ)

Naudojant daugelį funkcijų ir nustačius gaminimo laiką galima atidėti funkcijos paleidimą užprogramavus gaminimo pabaigos laiką. Ekrane rodomas pabaigos laikas, o  piktograma mirksi.



Paspauskite $+$ arba $-$ ir nustatykite reikiamą gaminimo pabaigos laiką, tada paspausdami \checkmark patvirtinkite ir įjunkite funkciją. Sudėkite maistą į orkaitę ir uždarykite dureles: Praėjus nustatytam laikui, funkcija įsijungs automatiškai, kad gaminimas būtų baigtas jūsų nustatytu laiku.

Atkreipkite dėmesį: Naudojant atidėto paleidimo pradžios laiko programavimo funkciją orkaitės įkaitinimo fazė išjungiama: Orkaitė pamažu pasieks reikiamą temperatūrą, todėl gaminimo laikas bus šiek tiek ilgesnis nei nurodyta gaminimo lentelėje. Laukimo metu galite paspausti $+$ arba $-$ pakeisti užprogramuotą pabaigos laiką arba paspausti \lll norėdami pakeisti kitus nustatymus. Jei paspausite , kad pamatytumėte informaciją, turėsit galimybę perjungti pabaigos laiko ir trukmės parinktis.

3. „6TH SENSE“

Ruošiant bet kokį maistą šios funkcijos automatiškai parenka geriausiai troškinimui, kepinimui ar kepimui tinkamą režimą, galingumą, temperatūrą ir trukmę.

Prireikus tiesiog nurodykite maisto ypatybes, kad rezultatai būtų optimalūs.

SVORIS / AUKŠTIS (APVALIOS SKARDOS SLUOKSNIAI)

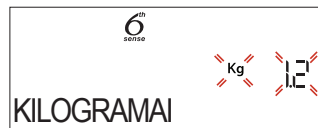

Jei norite tinkamai nustatyti funkciją, vadovaukitės ekrane pateikiamais nurodymais. Paraginti paspauskite $+$ arba $-$ ir nustatykite reikiamą reikšmę, tada patvirtinkite paspausdami \checkmark .

PAGAMINIMO LYGIS / SKRUDINIMAS

Naudojantis kai kuriomis „6th Sense“ funkcijomis galima reguliuoti pagaminimo lygį.



Paraginti paspauskite $+$ arba $-$ ir pasirinkite pageidaujamą lygį: pusžalis (-1) arba gerai paruoštas (+1). Spausdami \checkmark arba \triangleright patvirtinkite ir paleiskite funkciją.

Tokiu pačiu būdu naudojantis kai kuriomis „6th Sense“ funkcijomis galima reguliuoti apskrudinimo lygį: žemas (-1) ir aukštas (+1).

GAMINIMAS NAUDOJANT GARUS

Pasirinkus „Garų“ arba „Karšto oro srautas + Garų“ rankinėse funkcijose arba vieną iš kelių „6th Sense“ skirtų receptų galima gaminti įvairius patiekalus naudojant garus. Lyginant su karštu oru naudojamu gaminant įprastai, garai pasklinda greičiau ir tolygiau. Dėl to sutrumpėja gaminimo laikas, patiekaluose lieka daugiau maistingų medžiagų, o jūs galite mėgautis puikiais ir tikrai skaniais receptais. Gaminimui naudojant garus, durelės turi būti uždarytos viso proceso metu.

Jei norite gaminti naudodami garus, norint virintuvą orkaitėje pripildyti vandens, reikės naudotis valdymo skydelio stalčiuuku.

Kai ekrane pasirodo užrašas „ADD WATER“ (ĮPILKITE VANDENS), ištraukite stalčių, atidarykite stalčiaus dangtį ir pripilkite vandens iki ekrane nurodyto lygio. Uždarykite stalčiuuką atsargiai stumdami jį valdymo skydelio link. Įdėję stalčių, paspauskite START, kad pradėtumėte kepimo ciklą. Stalčiuukas turi būti uždarytas visą laiką (nebent pilate vandenį).

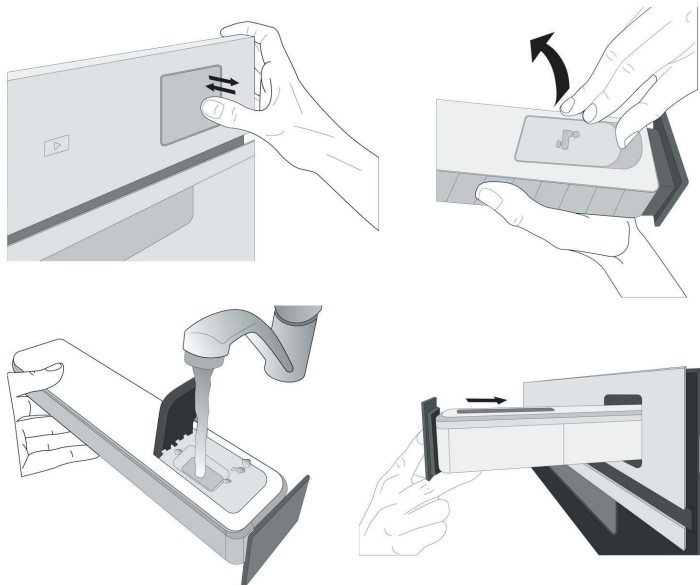

Ilgesnių gaminimo ciklų atveju po pirmojo pripildymo, kai baigiasi vanduo, gali reikėti jo vėl įpilti, siekiant užbaigti ciklą: orkaitė rodys raginimą, jeigu to reikės.

4. PALEISTI FUNKCIJĄ

Bet kuriuo metu, jei numatytosios reikšmės atitinka pageidaujamas arba, jei pritaikėte norimus nustatymus, paspauskite ir aktyvinkite funkciją.

Jei atidėjimo etapo metu paspausite , krosnelė paklaus, ar norite praleisti šį etapą ir nedelsdama suaktyvins funkciją.

Atkreipkite dėmesį: Pasirinkus funkciją, ekrane bus rodomas rekomenduojamas ir geriausiai kiekvienai funkcijai tinkantis lygis. Jūs galite sustabdyti suaktyvintą funkciją bet kuriuo metu, paspausdami .

Jei krosnelė yra karšta, o funkcijai reikalinga konkreti maksimali temperatūra, ekrane bus parodytas pranešimas. Galite pasirinkti kitą funkciją arba palaukti, kol visiškai atvės.

5. ĮKAITINIMAS

Kai kurios funkcijos naudoja įkaitinimo fazę: Kai funkcija jau veikia, ekrane rodoma, kaip vykdomas įkaitinimas.



Pasibaigus šiai fazei pasigirs garso signalas, o ekrane bus rodoma, kad orkaitė pasiekė nustatytą temperatūrą ir būsite paraginti „ĮDĖKITE MAISTĄ“. Tada atidarykite dureles, sudėkite maistą į orkaitę,

uždarykite dureles ir pradėkite gaminti paspausdami arba .

Pastaba: Jei maistą įdėsite į orkaitę dar nepasibaigus įkaitinimo procesui, galite nusivilti gaminimo rezultatu. Jei įkaitinimo fazės metu atidarysite dureles, įkaitinimas bus sustabdytas.

Į bendrąjį gaminimo laiką nėra įtraukta įkaitinimo fazė. Temperatūrą, kurią norite pasiekti orkaitėje, visada galite pakeisti naudodami arba .

6. MAISTO APVERTIMAS ARBA TIKRINIMAS

Naudojant kai kurias „6th Sense“ funkcijas gaminimo metu maistą reikia apversti.



Pasigirs garso signalas, o ekrane bus rodoma, koks veiksmas turi būti atliktas. Atidarykite dureles, atlikite ekrane nurodytą veiksmą ir uždarykite dureles, tada paspauskite , kad gaminimas būtų tęsiamas.

Likus 10 % gaminimo laiko orkaitė gali jus paraginti patikrinti maistą tuo pačiu būdu.



Pasigirs garso signalas, o ekrane bus rodoma, koks veiksmas turi būti atliktas. Patikrinkite maistą, uždarykite dureles ir paspauskite arba , kad gaminimas būtų tęsiamas.

Pastaba: Paspauskite , jeigu norite praleisti šiuos veiksmus. Jei ne, tam tikrą laiką neatlikus jokių veiksmų krosnelė pati pratęs maisto gaminimą.

7. GAMINIMO PABAIGA

Pasigirs garso signalas, o ekrane bus rodoma, kad gaminimas baigtas.

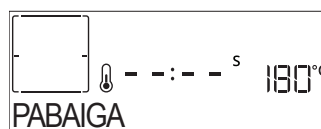

Paspauskite , jei norite, kad gaminimas būtų tęsiamas rankiniu būdu (neribojant laiko), arba paspauskite ir pratęskite gaminimo laiką, nustatydami naują trukmę. Abiem atvejais gaminimo parametrai bus išlaikyti.

SKRUDINIMAS

Naudojant tam tikras orkaitės funkcijas galima paskrudinti maisto paviršių, tereikia baigus gaminti įjungti kepimo funkciją.



Kai ekrane rodoma susijusi žinutė, paspausdami galite įjungti kelių minučių trukmės skrudinimo ciklą (jei reikia). Jei norite sustabdyti funkciją, bet kuriuo metu paspauskite mygtuką ir išjunkite orkaitę.

8. MĖGSTAMA

Kai baigiasi gaminimo procesas, ekrane matysite raginimą išsaugoti funkciją 1–10 mėgstamiausių sąrašo padėtyje.



Jei pageidaujate išsaugoti funkciją kaip mėgstamiausią, o dabartinius jos nustatymus naudoti ateityje, paspauskite ✓ arba, jei norite ignoruoti, paspauskite ◀◀.

Paspaudę ✓, paspauskite + arba – ir pasirinkite skaitmens padėtį, tada paspauskite ✓ ir patvirtinkite.

Pastaba: Jei atmintis pilna arba pasirinktas eilės numeris jau užimtas, krosnelė paragins patvirtinti, kad norite perrašyti ankstesnę funkciją.

Norėdami vėliau iškviešti išsaugotas funkcijas, spauskite ♥: Ekrane bus rodomas mėgstamiausių funkcijų sąrašas.



Paspauskite + arba – ir pasirinkite funkciją, patvirtinkite paspausdami ✓, o tada paspauskite ▶ ir įjunkite.

9. SMART CLEAN

Paspauskite ✨, kad ekrane būtų rodoma „Smart Clean“.

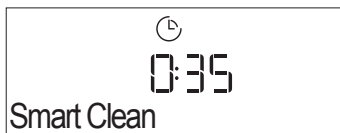

Paspausdami ▶ įjunkite funkciją: ekrane pasirodys raginimas atlikti visus reikiamus veiksmus, kad būtų gauti geriausi valymo rezultatai: Vykdykite nurodymus, o viską atlikę paspauskite ✓. Kai atliksite visus veiksmus, prireikus paspauskite ▶ ir aktyvinkite valymo ciklą.

Pastaba: Valymo ciklo metu nerekomenduojama atidaryti orkaitės durelių, kad nepasišalintų dalis vandens garų, nes tai gali neigiamai paveikti galutinį valymo rezultatą.

Kai ciklas bus baigtas, ekrane ims mirksėti atitinkamas pranešimas. Leiskite orkaitei atvėsti, o tada nusauskinkite vidinius paviršius šluoste ar kempine.

10. VAND. IŠLEID.

Išleidimo funkcija yra skirta vandeniui išleisti, kad katilė nesusidarytų nuosėdos. Šis produktas buvo sukurtas, siekiant automatiškai paleisti išleidimo ciklą, kai gaminimas buvo pristabdytas / užbaigtas.

Praėjus maždaug 30 minučių po gaminimo pristabdymo / užbaigimo, orkaitė automatiškai ištuštins sistemą, likusį vandenį nukreipdama į stalčių

(būkite atidūs ir po gaminimo neištraukite stalčiaus). Po to stalčių galima ištraukti ir ištuštinti. Rekomenduojame ištuštinti stalčių iškart, kai tik baigiama išleisti vandenį.

11. NUKALKINTI

Ši speciali funkcija, aktyvinama reguliariais intervalais, palaiko geriausią garų sistemos būklę. Suaktyvinus funkciją vykdykite ekrane pateikiamus nurodymus. Vidutinė visos funkcijos trukmė apie 140 minutes.

Naudotojas gali bet kada inicijuoti kalkių šalinimą iš valymo meniu.

Ekrane bus rodoma, kada reikia atlikti nukalkinimo ciklą (žr. toliau pateiktą lentelę).

NUKALKINIMO PRANEŠIMAS	REIŠMĖ
<REKOMENDUOJAMA NUKALKINTI> Rodomas po apytiksliai 15 val. garų ciklų*	Rekomenduojame paleisti nukalkinimo ciklą.
<REIKIA NUKALKINTI> Rodomas po apytiksliai 20 val. garų ciklų*	Būtina nukalkinti. Garų ciklo nebus galima suaktyvinti, kol nebus atliktas kalkių šalinimo ciklas.

*atsižvelgiant į vandens kietumo lygio numatytąją vertę (4 – kitas vanduo). Garų ciklų valandų, kurios turi praeiti prieš rodant nukalkinimo pranešimą, skaičius priklauso nuo prietaise nustatyto vandens kietumo lygio.

Kalkių šalinimo procedūrą naudotojas gali atlikti bet kada, jei yra noras kruopščiau išvalyti vidinį garų kontūrą.

Prieš vykdant nukalkinimo etapą, prietaisas patikrins, ar virintuve liko vandens, ir, jeigu reikia, gali būti atliktas išleidimo ciklas. Tokiu atveju jūs turėsite ištuštinti stalčių po išleidimo ciklo, prieš tęsdami nukalkinimo etapą.

Pastaba: siekiant užtikrinti, kad vanduo būtų šaltas, negalima atlikti šio veiksmo po paskutiniojo ciklo (arba paskutinio karto, kai gaminys buvo įjungtas) nepraėjus 30 minučių. Laukimo metu ekrane rodomas pranešimas „VANDUO PER KARŠTAS“.

» ETAPAS 1/2: NUOSĖDŲ ŠAL. (70 MIN.)

Kai ekrane bus rodoma <ĮPILKITE 0,25 L TIRPALO>, į stalčių įpilkite kalkių šalinimo tirpalo. Tam, kad būtų užtikrinti geriausi kalkių šalinimo rezultatai, rekomenduojame pripildyti rezervuarą tirpalo, kurį sudaro 75 g specialaus WPRO produkto ir 250 ml geriamojo vandens. WPRO nuovirų šalinimas – rekomenduojamas profesionaliai gaminio techninei priežiūrai, kad orkaitės garų funkcija veiktų nepriekaištingai. Norėdami užsisakyti ir gauti daugiau informacijos, kreipkitės į klientų aptarnavimo centrą arba www.whirlpool.eu.

„Whirlpool“ neprisiims atsakomybės dėl bet kokios žalos, jei naudosite kitus rinkoje siūlomus valymo produktus.

Supylę kalkių šalinimo tirpalą į stalčių, paspauskite ▶ kad būtų pradėtas pagrindinis kalkių šalinimo

procesas. Kalkių šalinimo etapų metu jums nereikia stovėti prie prietaiso. Pasibaigus kiekvienam etapui pasigirs garsinis signalas, o krane bus rodomos perėjimo į kitą etapą instrukcijos.

Pasibaigus kalkių šalinimo etapui, būtina išleisti virintuvo turinį: šio etapo metu naudojamas kalkių šalinimo tirpalas bus įpilamas į ištraukiamą stalčių. Ištuštinkite stalčių.

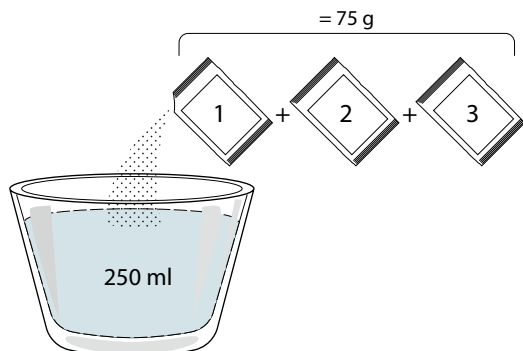

» ETAPAS 2/2: SKALAVIMAS (30 MIN.)

Tam, kad iš stalčiaus ir garų kontūro būtų išvalyti kalkių šalinimo likučiai, reikia atlikti skalavimo ciklą. Kai ekrane rodoma <ĮPILKITE 0,25 L VANDENS>, į rezervuarą įpilkite 0,25 l geriamojo vandens, tada paspauskite , kad pradėtumėte skalavimą. Neišjunkite orkaitės, kol nebus atlikti visi funkcijos reikalaujami veiksmai.

Pastaba: prirėikus iš sistemos galima paprašyti ištuštinti stalčių ir pakartoti šią operaciją.





Kai baigiama kalkių šalinimo procedūra, rekomenduojama išdžiovinti galimus vandens likučius. Tada galėsite naudoti visas garų funkcijas. Ištuštinkite stalčių. Kalkių šalinimo ciklas užbaigtas.

Pastaba: kalkių šalinimo ciklo metu, gali girdėtis triukšmas, kadangi suveikia orkaitės siurbliai, siekiant užtikrinti optimalų kalkių šalinimo efektyvumą.

Paleidę techninės priežiūros ciklą, nepašalinkite stalčiaus, kol to nepareikalaus prietaisas.

Pastaba: Kai katilas prisipildo kalkių šalinimo tirpalo ir ekrane pasirodo užrašas „DESCALING PHASE 1/2“ (NUKALKINIMO FAZĖ 1/2), ciklo negalima nutraukti, nes priešingu atveju, prieš paleidžiant bet kokią garo funkciją, visą nukalkinimo ciklą reikia pakartoti.

12. MINUT. LAIK.

Norėdami įjungti šią funkciją paspauskite  piktogramą. Paspausdami  arba  nustatykite reikiamą trukmę ir tada paspausdami  įjunkite laikmatį.

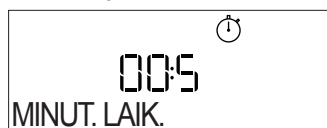







Kai baigsis atgalinė minučių laikmačio atskaita, apie pabaigą bus nurodoma ekrane ir pasigirs garso signalas.

Pastaba: Minutinis laikmatis negali įjungti gaminimo ciklo.

Minučių skaičiuotuvą galima įjungti ir tada, kai veikia funkcija.

Laikmatis tęs atgalinę laiko atskaitą neatsižvelgiant į funkciją.

Šio etapo metu minutinis laikmatis, fone vykdamas atgalinę atskaitą, nėra matomas (rodoma tik  piktograma). Norėdami redaguoti minučių laikmatį, galite paspausti piktogramą  ir nustatyti laiką naudodami  arba  piktogramą.

Jei norite atšaukti minučių atmintinę, paspauskite piktogramą , tada pasirinkite , kol bus rodomas laikas „--:--“. Paspauskite  ir patvirtinkite.

13. UŽRAKINTI

Jei norite užrakinti mygtukus, paspauskite ir bent penkias sekundes palaikykite . Pakartokite šį veiksmą, kai norėsite mygtukus atrakinti.

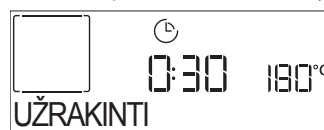

Atkreipkite dėmesį. Šią funkciją galima įjungti ir gaminimo metu. Saugumo sumetimais orkaitę galima išjungti bet kada palaikius nuspaustą mygtuką .

. PASTABOS

- Prietaiso viduje neklokite aliuminio folijos.
- Puodų ir prikaistuvų niekada nevilkite per orkaitės dugną – galite pažeisti emalio dangą.
- Nedėkite sunkių svorių ant durelių ir nesilaikykite už durelių.
- Dėl aukštesnės Picos ciklo temperatūros bus šiek tiek didesnis aušinimo ventiliatoriaus keliamas triukšmas.

PATARIMAI

KAIP NAUDOTIS GAMINIMO LENTELE

Lentelėje nurodyta tinkamiausia funkcija, priedai ir lygis, naudotinas gaminant įvairius patiekalus. Gaminimo laikas prasideda nuo laiko, kai produktas įdedamas į orkaitę, neįskaitant įkaitinimo laiko (jei jis reikalingas). Gaminimo temperatūros ir laiko vertės yra tik orientacinės, jos priklauso nuo maisto kiekio ir naudojamų priedų tipo. Pradžioje naudokite mažiausias rekomenduojamas vertes ir, jei maistas nepakankamai iškepęs, naudokite didesnes vertes. Naudokite pateikiamus priedus ir rekomenduojame naudoti tamsaus metalo kepimo skardas ir orkaitės padėklus. Taip pat galite naudoti karščiui atsparius arba molinius indus, tačiau nepamirškite, kad tada gaminimo laikas bus šiek tiek ilgesnis.

KELIŲ PATIEKALŲ GAMINIMAS VIENU METU

Naudodami „Priverstinio oro srauto“ funkciją, patiekalus, kuriems reikalinga ta pati temperatūra, galite gaminti vienu metu (pavyzdžiui: žuvį ir daržoves), naudodami skirtingas lentynas. Patiekalą, kurį reikia gaminti trumpiau, išimkite, o patiekalą, kurį reikia gaminti ilgiau, palikite orkaitėje.

MĖSA

Naudokite bet kurį orkaitės padėklą arba karščiui atsparią lėkštę, tinkamą mėsos gabalo, kurį kepsite, dydžiui. Jei kepate kepsnį, į prikaistuvio apačią geriausiai įpilti sultinio ir gaminimo metu mėsą subadyti, kad ji prisipildytų aromato. Atminkite, kad gaminimo metu susidaro garai. Kai kepsnys bus iškepęs, 10–15 minučių jį palikite orkaitėje arba suvynioję į aliuminio foliją.

Jei mėsą norite kepti ant grotelių, parinkite vienodo storio pjaustinius, kad jie visi vienodai iškeptų. Labai storus mėsos gabalus reikia kepti ilgiau. Tam, kad mėsos išorė nesudegtų, grotelių lentyną perkelti į žemesnį lygį, kad maistas būtų toliau nuo kepintuvo. Praėjus dviem trečdaliams gaminimo laiko, mėsą apverskite. Atidarydami dureles būkite atsargūs, nes gali išsiveržti garai.

Norint surinkti gaminimo metu susidariusias sultis, rekomenduojama tiesiai po grotelėmis, ant kurių dedamas maistas, padėti surinkimo padėklą, kuriame įpilta pusė litro vandens. Prireikus, vandens papildykite.

DESERTAI

Skanius desertus gaminkite tik vienoje lentynoje naudodami konvekcinę funkciją.

Naudokite tamsaus metalo kepimo skardas ir jas visada dėkite ant pateikiamos grotelių lentynos. Jei norite gaminti keliose lentynose, pasirinkite priverstinio oro srauto funkciją ir kepimo skardas ant lentynų išdėliokite nevienodai, kad karšto oro cirkuliacija būtų optimali.

Kai norite patikrinti, ar mielinės tešlos pyragas iškepė, į pyrago centrą įsmeikite medinį dantų krapštuką. Jei krapštuką ištraukus jis yra švarus, tai reiškia, kad pyragas iškepęs.

Jei naudojate neprisvylančias kepamąsias skardas, kraštų netepkite sviestu, nes gali būti, kad pyragas kraštuose pakils nevienodai.

Jei kepamas kepinyš iškyla, kitą kartą kepkite žemesnėje temperatūroje ir pilkite mažiau skysčio arba geriau išmaišykite mišinį.

Desertams su drėgnu įdaru (sūrio pyragams arba vaisių pyragams) naudokite konvekcinio kepimo funkciją. Jei pyrago apačia šlapia, lentyną perkelti į žemesnį lygį ir, prieš dėdami įdarą, pyrago apačią pabarstykite duonos arba biskvito trupiniais.

TEŠLOS KILDINIMAS

Prieš tešlą dedant į orkaitę, ją pravartu uždenkti drėgnu audiniu. Naudojant šią funkciją, tešlos kildinimo trukmė sutrumpėja maždaug trečdaliu, palyginti su kildinimu kambario temperatūroje (20–25 °C). Pvz., 1 kg picos tešlos kildinamas apie valandą.



MAISTO PRODUKTŲ KATEGORIJOS		KIEKIS	IŠKEPIMO LYGIS	SKRUDINIMO LYGIS	APVERTIMAS (PRAĖJUS RUOŠIMO LAIKO)	LYGIS IR PRIEDAI	
LAZANIJA	Lazanija	0,5–3 kg	-	0	-		
MĖSA	Jautiena	Kepsnys	0,6–2 kg	0	0		
		Suvožtinis	1,5–3 cm	0	-	3/5	
	Kiauliena	Kepsnys	0,6–2,5 kg	-	0		
		Dešros ir dešrelės	1,5–4 cm	-	-	2/3	
	Vištiena	Kepsnys	0,6–3 kg	-	0		
	Paukštiena	Filė ir krūtinėlė	1–5 cm	-	-	2/3	
Kebabas		vienerios groteles	-	-	1/2		
ŽUVIS	Filė gabalėliai	0,5–3 (cm)	-	-	-		
	Šaldyta filė	0,5–3 (cm)	-	-	-		
DARŽOVĖS	Keptos daržovės	Keptos bulvės	0,5–1,5 kg	-	0	-	
		Įdarytos daržovės	0,1–0,5 kg	-	-	-	
		Keptos daržovės	0,5–1,5 kg	-	0	-	
	Daržovių apkepas	Bulvių apkepas	vienas padėklas	-	-	-	
		Pomidorų apkepas	vienas padėklas	-	-	-	
		Paprikų apkepas	vienas padėklas	-	-	-	
		Brokolių apkepas	vienas padėklas	-	-	-	
		Žiedinių kopūstų apkepas	vienas padėklas	-	-	-	
Daržovių apkepas	vienas padėklas	-	-	-			
SŪRŪS KEPINIAI	Sūrus pyragas	0,8–1,2 kg	-	0	-		
	Duona	Bandelės	60 - 150 g cad	-	-	-	
		Sumuštinų kepalukas	0,4 - 0,6 kg cad	-	-	-	
		Didelis duonos kepalas	0,7 - 2,0 kg	-	-	-	
		Pranc. batonas	200 - 300 g cad	-	-	-	
	Apvali pica	Apvali pica	vienas padėklas	-	-	-	
		Stora pica	vienas padėklas	-	-	-	
	Pica	Pica [šaldyta]	1 sluoksniš*	-	-	-	
			2 sluoksniš*	-	-	-	
			3 sluoksniš*	-	-	-	
4 sluoksniš*			-	-	-		

* Siūlomas kiekis

































PRIEDAI					
	Grotelių Lentyna	Orkaitės padėklas / Torto skarda / Apvalus picos padėklas ant vielinės lentynos	Skysčių surinkimo padėklas / kepimo skarda	Surinkimo padėklas su 500 ml vandens	

MAISTO PRODUKTŲ KATEGORIJOS		KIEKIS	IŠKEPIMO LYGIS	SKRUDINIMO LYGIS	APVERTIMAS (PRAĖJUS RUOŠIMO LAIKO)	LYGIS IR PRIEDAI
SALDŪS KEPINIAI	Biskv. pyragas	0,5–1,2 kg	-	-	-	2 
	Sausainiai	0,2–0,6 kg	-	-	-	3 
	Plikyti pyragaičiai	vienas padėklas *	-	-	-	3 
	Pyragas	0,4–1,6 kg	-	-	-	3 
	Štrudelis	0,4–1,6 kg	-	-	-	3 
	Vaisinis pyragas	0,5–2 kg	-	-	-	2 





* Siūlomas kiekis

PRIEDAI				
	Grotelių Lentyna	Orkaitės padėklas / Torto skarda / Apvalus picos padėklas ant vielinės lentynos	Skysčių surinkimo padėklas / kepimo skarda	Surinkimo padėklas su 500 ml vandens

KARŠTO ORO GRUZDINTUVĖS LENTELĖ



















	RECEPTAS	FUNKCIJA	SIŪLOMAS KIEKIS	ĮKAITINIMAS	TEMPERATŪRA (°C)	TRUKMĖ (MIN.)	LENTYNA IR PRIEDAI
ŠALDYTAS MAISTAS	Pranc.. bulvytės		650–850 g	Taip	200	25–30	 
	Užšaldyti vištienos kepsneliai		500 g	Taip	200	15–20	 
	Žuvies lazdelės		500 g	Taip	220	15–20	 
	Svogūnų žiedai		500 g	Taip	200	15–20	 
DARŽOVĖS	Šviežios cukinijos su džiovėsėliais		400 g	Taip	200	15–20	 
	Naminės bulvytės		300–800 g	Taip	200	20–40	 
	Daržovių mišinys		300–800 g	Taip	200	20–30	 
MĖSA IR ŽUVIS	Vištienos krūtinėlės		1–4 cm	Taip	200	20–40	 
	Vištienos sparneliai		200–1500 g	Taip	220	30–50	 
	Paniruotas kotletas		1–4 cm	Taip	220	20–50	 
	Žuvies filė		1–4 cm	Taip	220	15–25	 

Ruošdami šviežius ar namuose gamintus maisto produktus, maisto paviršių patepkite plonu aliejaus sluoksniu. Siekdami užtikrinti tolygius maisto ruošimo rezultatus, praėjus pusei rekomenduojamo maisto ruošimo laiko pamaišykite ruošiamą maistą.

FUNKCIJOS	 Karšto oro gruz.		
PRIEDAI	 Karšto oro gruzdintuvės padėklas	 Orkaitės padėklas arba pyrago forma ant grotelių lentynos	 Skysčių surinkimo padėklas / kepimo skarda arba orkaitės padėklas ant grotelių lentynos



GARAI + KEPIMO ORU LENTELĖ

RECEPTAS	GARŲ LYGIS*	ĮKAITINIMAS	TEMPERATŪRA (°C)	TRUKMĖ (MIN.)	LENTYNA IR PRIEDAI
Trapios tešlos kepiniai / sausainiai	1	TAIP	140 - 150	35-55	
Mažas pyragas / bandelės	1	TAIP	160 - 170	30-40	
Mieliniai pyragai	1	TAIP	170-180	40-60	
Biskvitinis pyragai	1	TAIP	160 - 170	30-40	
Fokačija	1	TAIP	200-220	20-40	
Duonos kepalas	1	TAIP	170 -180	70 - 100	
Duonelė	1	TAIP	200-220	30-50	
Prancūziškas batonas	1	TAIP	200-220	30-50	
Keptos bulvės	2	TAIP	200-220	50-70	
Veršiena / Jautiena / Kiauliena 1 kg	2	TAIP	180-200	60 - 100	
Veršiena / jautiena / gabaliukai	2	TAIP	160-180	60-80	
Kepta jautiena (pusžalė) 1 kg	2	TAIP	200-220	40 - 50	
Kepta jautiena (pusžalė) 2 kg	2	TAIP	200	55 - 65	
Ēriuko koja	2	TAIP	180-200	65 - 75	
Kiaulienos kojos troškiny	2	TAIP	160-180	85 - 100	
Vištiena / perlinė višta / antiena 1-1,5 kg	2	TAIP	200-220	50-70	
Vištiena / perlinė višta / antiena (gabaliukai)	2	TAIP	200-220	55 - 65	
Įdarytos daržovės (pomidorai, cukinijos, baklažanai)	2	TAIP	180-200	25 - 40	
Žuvies filė	3	TAIP	180-200	15-30	

*Atkreipkite dėmesį į tai, kad pasirinkus funkciją „Steam Auto“ ši sąsaja turi būti praleista. Orkaitė automatiškai parinks geriausią garų lygį, tinkantį pasirinktai temperatūrai.

PRIEDAI



Orkaitės padėklas arba pyrago forma ant grotelių lentynos













































































Skysčių surinkimo padėklas / kepimo skarda arba orkaitės padėklas ant grotelių lentynos

GAMINIMO LENTELĖ

RECEPTAS	FUNKCIJA	ĮKAITINIMAS	TEMPERATŪRA (°C)	TRUKMĖ (MIN.)	LENTYNA IR PRIEDAI
Mieliniai pyragai / Biskvitiniai pyragaičiai		Taip	170	30-50	
		Taip	160	30-50	
		Taip	160	30-50	
Įdaryti pyragai (sūrio pyragas, štrudelis, obuolių pyragas)		Taip	160 - 200	30-85	
		Taip	160 - 200	30-90	
Sausainiai		Taip	150	20-40	
		Taip	140	30-50	
		Taip	140	30-50	
		Taip	135	40-60	
Pyragėliai / bandelės		Taip	170	20-40	
		Taip	150	30-50	
		Taip	150	30-50	
		Taip	150	40-60	
Bandelės su įdaru		Taip	180-200	30-40	
		Taip	180-190	35 - 45	
		Taip	180-190	35 - 45 *	
Morengai		Taip	90	110 - 150	
		Taip	90	130 - 150	
		Taip	90	140 - 160 *	
Pica / duona / itališka duonelė		Taip	190 - 250	15-50	
		Taip	190 - 230	20-50	
Pica (plonapadė, storapadė, itališka duonelė)		Taip	310	7-12	
		Taip	220 - 240	25 - 50 *	
Šaldyta pica		Taip	250	10 - 15	
		Taip	250	10 - 20	
		Taip	220 - 240	15-30	
Pikantiški pyragai (daržovių pyragas, apkepas su įdaru)		Taip	180-190	45-55	
		Taip	180-190	45-60	
		Taip	180-190	45 - 70 *	













FUNKCIJOS								ECO	
	Įprastinis	Karšto oro srautas	Konvekcinis kepimas	Grill	Turbo Grill	Maxi Cooking	Cook 4	Eko ciklas	Pica
PRIEDAI									

RECEPTAS	FUNKCIJA	ĮKAITINIMAS	TEMPERATŪRA (°C)	TRUKMĖ (MIN.)	LENTYNA IR PRIEDAI
Užkandėlis / sluoksnuotos tešlos krekeriai		Taip	190–200	20–30	
		Taip	180–190	20–40	 
		Taip	180–190	20 - 40 *	  
Lazanija / apkepai su vaisiais ir sūriu / kepti makaronai / vamzdeliniai makaronai		Taip	190–200	45–65	
Aviena / veršiena / jautiena / kiauliena 1 kg		Taip	190–200	80–110	
Kepta kiauliena su paskrudusia odele 2 kg		-	170	110 - 150	
Vištiena / triušiena / antiena 1 kg		Taip	200–230	50–100	
Kalakutiena / žąsiena 3 kg		Taip	190–200	80 - 130	
Kepta žuvis / žuvis folijoje (filė, visa)		Taip	180–200	40–60	
Įdarytos daržovės (pomidorai, cukinijos, baklažanai)		Taip	180–200	50 - 60	
Skrebutis		-	3 (aukštas)	3 - 6	
Žuvies filė / kepsniai		-	2 (vid.)	20 - 30 **	 
Dešrelės, kebabai, kiaulienos šonkauliukai, mėsainiai		-	2–3 (vidutinė – aukšta)	15 - 30 **	 
Kepta vištiena 1–1,3 kg		-	2 (vid.)	55 - 70 ***	 
Ėriuko koja / kojos		-	2 (vid.)	60 - 90 ***	
Keptos bulvės		-	2 (vid.)	35 - 55 ***	
Daržovių apkepas		-	3 (aukštas)	10–25	
Sausainiai		Taip	135	50–70	   
Tartaletės		Taip	170	50–70	   
Apvali pica		Taip	210	40–60	   
Visas patiekalas: Vaisinis pyragas (5 lygis) / lazanija (3 lygis) / mėsa (1 lygis)		Taip	190	40–120 *	  
Visas patiekalas: Vaisinis pyragas (5 lygis) keptos daržovės (4 lygis) / lazanija (2 lygis) / mėsos pjausniai (1 lygis)		Taip	190	40–120 *	   
Lazanija ir mėsa		Taip	200	50–100 *	 
Mėsa ir bulvės		Taip	200	45 - 100 *	 
Žuvis ir daržovės		Taip	180	30 - 50 *	 
Įdaryti dideli mėsos gabalai	ECO	-	200	80 - 120 *	
Mėsos pjausniai (triušiena, vištiena, ėriena)	ECO	-	200	50–100 *	

* Apytikris laikas: atsižvelgiant į skonį, maistą iš orkaitės galima išimti ir kitu metu.

** Praėjus pusei gamavimo laiko maistą apverskite.

*** Praėjus dviem trečdaliams gamavimo laiko, maistą apverskite (jei reikia).

FUNKCIJOS								ECO	
	Įprastinis	Karšto oro srautas	Konvekcinis kepimas	Grill	Turbo Grill	Maxi Cooking	Cook 4	Eko ciklas	Pica
PRIEDAI									
	Grotelės	Orkaitės padėklas arba pyrago forma ant grotelių lentynos	Skysčių surinkimo skarda / kepimo arba orkaitės padėklas ant grotelių lentynos	Skysčių surinkimo padėklas / kepimo skarda	Surinkimo padėklas su 500 ml vandens				

KAIP NAUDOTIS GAMINIMO LENTELE

Lentelėje nurodyta tinkamiausia funkcija, priedai ir lygis, naudotinas gaminant įvairius patiekalus. Gaminimo laikas prasideda nuo laiko, kai produktas įdedamas į orkaitę, neįskaitant įkaitinimo laiko (jei jis reikalingas). Gaminimo temperatūros ir laiko vertės yra tik orientacinės, jos priklauso nuo maisto kiekio ir naudojamų priedų tipo. Pradžioje naudokite mažiausias rekomenduojamas vertes ir, jei maistas nepakankamai iškepęs, naudokite didesnes vertes. Naudokite pateikiamus priedus ir rekomenduojame naudoti tamsaus metalo kepimo skardas ir orkaitės padėklus. Taip pat galite naudoti karščiui atsparius arba molinius indus, tačiau nepamirškite, kad tada gaminimo laikas bus šiek tiek ilgesnis.

PRIEŽIŪRA IR VALYMAS

Prieš vykdami priežiūros arba valymo darbus, įsitikinkite, kad orkaitė atvėso.

Nenaudokite valymo garais įrenginių.

Valydami nenaudokite abrazyvių šveitiklių arba abrazyvių / ėsdinančių valymo priemonių; jos gali pažeisti prietaiso paviršius.

Mūvėkite apsaugines pirštines. Prieš vykdant bet kokius priežiūros darbus, orkaitę būtina atjungti nuo elektros tinklo.

ORKAITĖS IŠORINIAI PAVIRŠIAI

- Paviršius valykite drėgna mikropluošto šluoste. Jei paviršiai labai nešvarūs, užlašinkite kelis lašus neutralaus pH ploviklio. Nušluostykite sausa šluoste.
- Nenaudokite korozinių arba braižančių valiklių. Jei tokių medžiagų atsitiktinai patenka ant prietaiso, jas iš karto nuvalykite drėgna mikropluošto šluoste.

VIDINIAI PAVIRŠIAI

- Kaskart panaudoję prietaisą, leiskite orkaitei atvėsti, tada ją nuvalykite, kol ji dar šilta, kad pašalintumėte susikaupusius nešvarumus ir dėmes, atsiradusias nuo maisto likučių. Kad išgaruotų kondensatas, susidaręs gaminant drėgną maistą, orkaitės dureles atidarykite, o paviršius nuvalykite šluoste ar kempine.
- Įjungę „Smart Clean“ funkciją optimaliai nuvalykite vidinius paviršius. (Tik tam tikruose modeliuose).
- Durelių stiklą valykite tinkamu skystu plovikliu.
- Kad valyti būtų lengviau, orkaitės dureles galima išimti.

PRIEDAI

Panaudoję priedus, juos iš karto užmerkite vandenyje su plovikliu; jei jie karšti, juos suimkite mūvėdami orkaitės pirštines. Maisto likučius lengvai nuvalysite šepetėliu arba kempine.

Neplaukite maisto ir mėsos termometro (jei yra) indaplovėje. Skrudinimo karštu oru padėklą (jei yra) galima plauti indaplovėje.

VANDENS STALČIAUS TECHNINĖ PRIEŽIŪRA

Įspėjimas: vandens stalčiaus negalima plauti indaplovėje: sugadinimo pavojus!

Kiekvieno gaminimo su garais ciklo pabaigoje, po maždaug 30 minučių orkaitė automatiškai atlieka apie vieną minutę trunkantį išleidimo ciklą, taip visą vandenį iš sistemos nukreipdama į ištraukiamą stalčių.

Pastaba: stenkite nepalikti vandens sistemoje ilgiau nei 2 dienas.

Norėdami visiškai pašalinti viduje esantį vandenį arba išvalyti vidinius paviršius, galite atidaryti vandens stalčių:

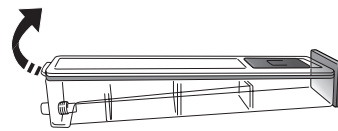

1. Stumkite į viršų galinį dangtelį, kad nuimtumėte vandens stalčiaus viršutinį dangtelį.

2. Baigę valyti stalčių, galite jį uždaryti įkišdami du priekinius dangtelius į priekines angas ir nuspausdami galinę pusę.

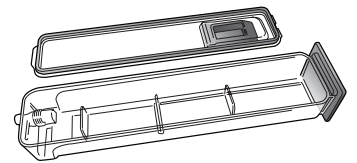

Į vandens stalčių pilkite tik kambario temperatūros vandenį: karštas vanduo gali paveikti garų sistemos veikimą. Naudokite tik geriamąjį vandenį.

VIRINTUVAS

Siekiant užtikrinti optimalų orkaitės veikimą ir apsaugoti nuo kalkių nuosėdų, rekomenduojama reguliariai naudoti „Nuosėdų šal.“ funkciją. Jei ilgą laiką nenaudojote funkcijos „Garai“, rekomenduojame gaminimo ciklą pradėti esant tuščiai orkaite ir visiškai užpildžius talpyklą.

DURELIŲ IŠĖMIMAS IR ĮSTATYMAS

1. Kai norėsite išimti dureles, atidarykite jas iki galo ir nuleiskite laikomuosius įtaisus, kol jie atsilaisvins.

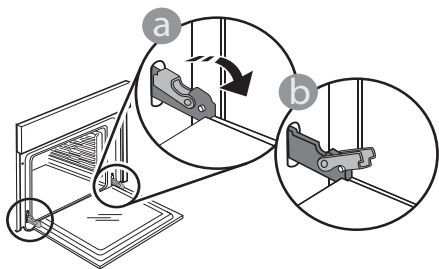

2. Uždarykite dureles. Dureles laikykite tvirtai abiem rankom – nelaikykite suėmę už rankenos.

Išimkite dureles atlikdami jų uždarymo veiksmą ir šiek tiek patraukdami į viršų, kad išlaisvintumėte iš tvirtinimo vietas. Išimtas dureles paguldykite ant minkšto paviršiaus.

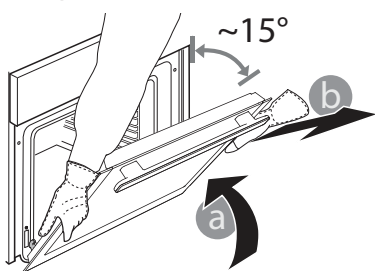

3. Įstatydami dureles pastumkite jas link orkaitės, sulygiuokite vyrių kabliukus tvirtinimo vietose ir užfiksuodami viršutinę dalį.

4. Nuleiskite dureles, tada atidarykite iki galo. Nuleiskite fiksiatorius į pradinę padėtį: įsitikinkite, kad juos visiškai nuleidote.

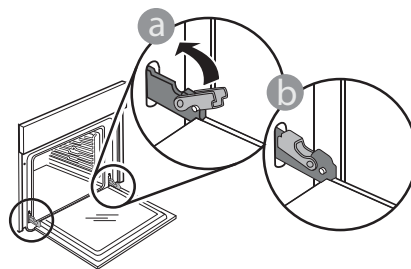

Atsargiai paspauskite ir patikrinkite, ar fiksiatoriai yra tinkamoje padėtyje.

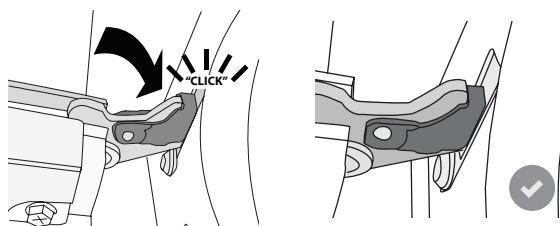

5. Pabandykite uždaryti dureles ir patikrinkite, ar jos lygiuojasi su valdymo skydeliu. Jei ne, pakartokite prieš tai aprašytus veiksmus: Dureles galima sugadinti, jei jos neatsidarinės tinkamai.

LEMPUTĖS KEITIMAS

1. Nuo orkaitės atjunkite elektros maitinimą.

2. Atsukite lemputės gaubtelį, pakeiskite lemputę ir vėl prisukite gaubtelį.

3. Orkaitę prijunkite prie elektros tinklo.

Atkreipkite dėmesį: 40 W/230 ~ V tipo G9, T300°C halogeninės lemputės.

Šio prietaiso viduje esanti lemputė skirta naudoti tik buitiniuose prietaisuose; ji netinka patalpų apšvietimui namuose. (EB reglamentas 244/2009) Lempučių įsigysite mūsų techninės priežiūros centre.

Jeį naudojate halogenines lemputes, nelieskite jų plikomis rankomis, nes pirštų atspaudai gali jas pažeisti. Orkaitę galima naudoti tik pritvirtinus lemputės gaubtelį.

TRIKČIŲ ŠALINIMAS

Problema	Galima priežastis	Sprendimas
Orkaitė neveikia.	Netiekiamas maitinimas. Išjunkite iš elektros tinklo.	Patikrinkite, ar tinkle yra elektros energijos ir ar orkaitei prijungtas elektros maitinimas. Krosnelę išjunkite, vėl įjunkite ir patikrinkite, ar triktis nepašalinta.
Ekrane parodoma raidė „F“ su skaičiais.	Programinės įrangos problema.	Kreipkitės į skambučių centrą ir nurodykite numerį po raidės "F".
Orkaitė nekaista.	Kai DEMO REŽIMAS yra „On“, visos komandos yra aktyvios ir meniu veikia, tačiau krosnelė nekaista. Kas 60 sekundžių ekrane rodoma DEMO REŽIMAS.	Pasirinkite „DEMO REŽIMAS“ iš NUSTATYMŲ meniu ir pasirinkite „Off“ (išjungta).
Lemputė išsijungs.	„EKO“ ekonominis režimas „On“.	Meniu NUSTATYMAI pasirinkite EKO ir pasirinkite „Išjungta“.
Durės neužsidaro tinkamai.	Apsauginiai fiksatoriai yra netinkamoje padėtyje.	Pasirūpinkite, kad apsauginiai fiksatoriai būtų tinkamoje padėtyje, todėl išimdami ir įstatydami dureles vadovaukitės sk. „Valymas ir priežiūra“ pateiktais nurodymais.
Namuose nutrūko maitinimo tiekimas.	Neteisingi galios nustatymai.	Patikrinkite, ar namų tinklas atitinka daugiau nei 3 kW. Jei ne, sumažinkite galią iki 13 amperų. Meniu „NUSTATYMAI“ pasirinkite „GALIA“ ir pasirinkite „Mažas“.
Kepimo ciklas su zondų baigėsi be aiškios priežasties arba ekrane išspausdinta klaida F3E3	Maisto zondas nėra tinkamai prijungtas	Maisto zondas nėra tinkamai prijungtas

Politiką, standartinę dokumentaciją ir papildomą informaciją galite rasti atlikdami toliau nurodytus veiksmus:

- Naudojant QR kodą savo prietaise
- Apsilankę mūsų svetainėje adresu docs.whirlpool.eu/docs
- Arba **kreipdamiesi į techninės priežiūros centrą** (žr. telefono numerius garantijos lankstinuke). Kreipiantis į techninės priežiūros centrą būtina pateikti gaminio duomenų plokštelėje nurodytus kodus.

©/TM/© 2025 Whirlpool. Pagaminta pagal licenciją.

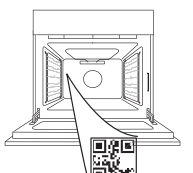

Whirlpool



400020026991

**DZIĘKUJEMY ZA ZAKUP PRODUKTU WHIRLPOOL**

W celu uzyskania kompleksowej pomocy prosimy zarejestrować urządzenie na stronie www.register10.eu

W CELU UZYSKANIA SZCZEGÓŁOWYCH INFORMACJI, NALEŻY ZESKANOWAĆ KOD QR NA URZĄDZENIU

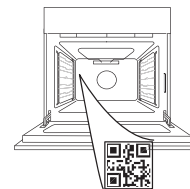

Przed użyciem urządzenia należy uważnie przeczytać instrukcje bezpieczeństwa.

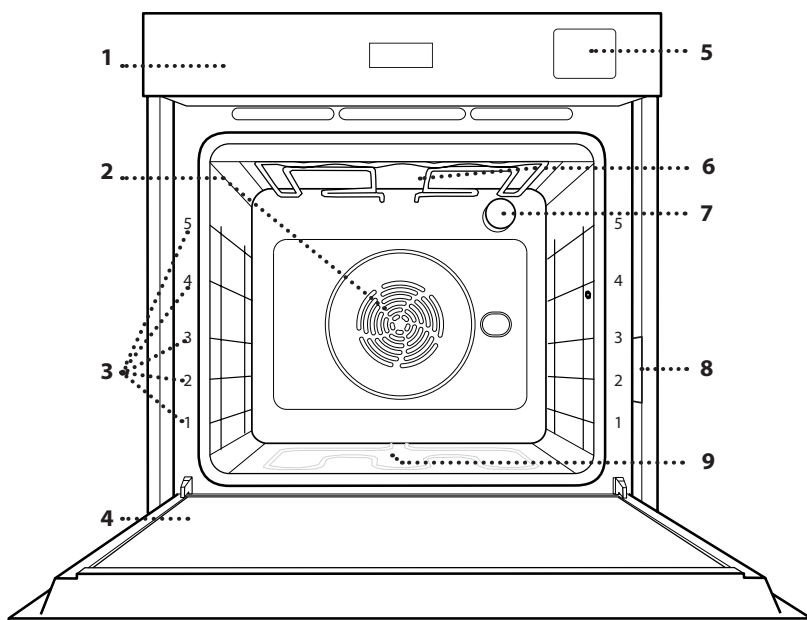
OPIS PRODUKTU

1. Panel sterowania
2. Wentylator i grzałka okrągła (niewidoczna)
3. Prowadnice półek (poziom jest zaznaczony na froncie piekarnika)
4. Drzwiczki
5. Szuflada na wodę
6. Grzałka górna/grill
7. Oświetlenie piekarnika
8. Tabliczka znamionowa (nie usuwać)
9. Grzałka dolna (niewidoczna)

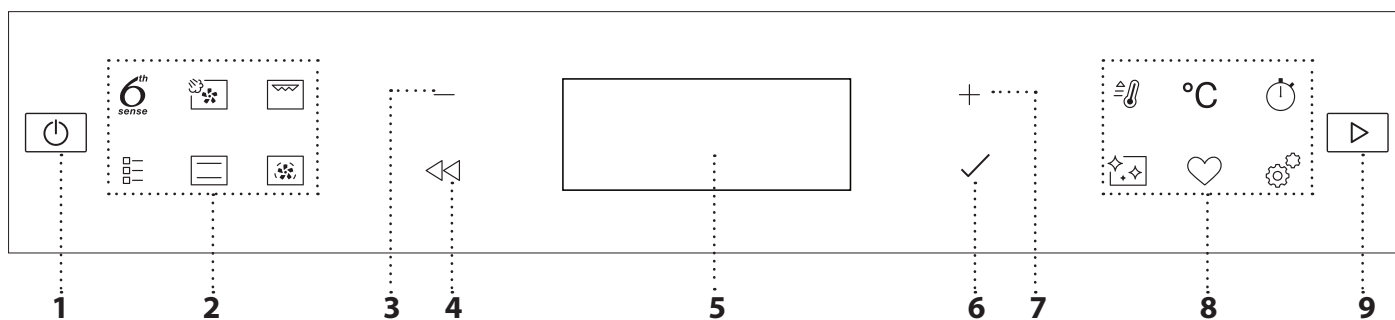
PANEL STEROWANIA**1. WŁĄCZANIE/WYŁĄCZANIE**

Do włączania lub wyłączenia piekarnika, a także wyłączenia lub wstrzymania wykonywania funkcji.

2. BEZPOŚREDNI DOSTĘP DO FUNKCJI

Aby uzyskać szybki dostęp do funkcji i głównego menu.

3. PRZYCIISK NAWIGACYJNY MINUS

Aby przewijać menu oraz zmniejszać ustawienia i wartości funkcji.

4. POWRÓT

Aby wrócić do poprzedniego ekranu. Umożliwia zmianę ustawień podczas gotowania.

5. WYŚWIETLACZ**6. POTWIERDŹ**

Służy do potwierdzania wyboru danej funkcji lub ustawień.

7. PRZYCIISK NAWIGACYJNY PLUS

Aby przewijać menu oraz zwiększać ustawienia i wartości funkcji.

8. OPCJE / FUNKCJE BEZPOŚREDNIEGO DOSTĘPU

Aby uzyskać szybki dostęp do funkcji, czasu trwania, ustawień i ulubionych.

9. ROZPOCZNIJ

Do włączania funkcji z użyciem specjalnych lub podstawowych ustawień.

AKCESORIA

RUSZT

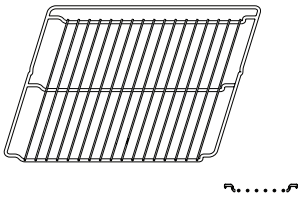

Służy do pieczenia potraw lub jako miejsce do położenia patelni, form do pieczenia i innych naczyń żaroodpornych.

BLACHA NA ŚCIEKAJĄCY TŁUSZCZ

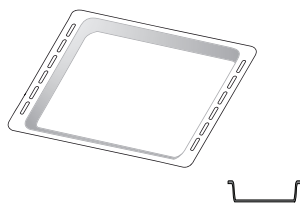

Do stosowania jako blacha do pieczenia w piekarniku do pieczenia mięsa, ryb, warzyw, focaccii itp. lub w przypadku umieszczenia pod rusztem, do zbierania ociekającego tłuszczu i soków.

BLACHA DO PIECZENIA*

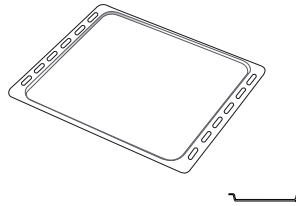

Służy do pieczenia wszelkiego rodzaju ciast i chleba oraz mięsa, ryb w folii itd.

SZYNY PRZESUWNE *

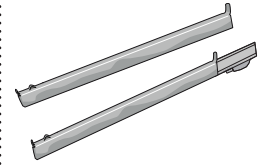

Ułatwiają wkładanie i wyjmowanie akcesoriów.

BLACHA DO SMAŻENIA BEZ TŁUSZCZU *

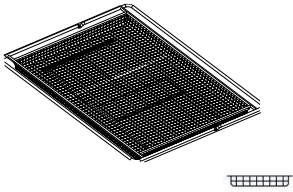

Używana do pieczenia z wykorzystaniem funkcji smażenia bez tłuszczu, z blachą do pieczenia umieszczoną niżej w celu zbierania ewentualnych okruszków i płynów. Można ją myć w zmywarce.

Liczba i rodzaj akcesoriów może różnić się w zależności od zakupionego modelu.

Inne akcesoria można nabyć oddzielnie; w sprawie zamówień i w celu uzyskania informacji prosimy o kontakt z działem obsługi posprzedażnej.

* Dostępne tylko w wybranych modelach

UMIESZCZANIE RUSZTU I INNYCH AKCESORIÓW

Umieścić ruszt poziomo, przesuwając go wzdłuż prowadnic i upewniając się, że strona z uniesioną krawędzią jest skierowana ku górze.

Inne akcesoria, takie jak blacha na ściekający tłuszcz czy blacha do pieczenia, są wsuwane poziomo, w taki sam sposób, jak ruszt.

WYJMOWANIE I PONOWNY MONTAŻ PROWADNIC PÓŁEK

- Aby wyjąć prowadnice półek, unieś je ku górze i wyciągnij dolne części z mocowania: Teraz można wyjąć prowadnice.
- Aby ponownie zamontować prowadnice półek, najpierw dopasuj je z powrotem w górnym gnieździe. Trzymając prowadnice uniesione ku górze, wsunąć je do piekarnika, a następnie opuścić do dolnego miejsca zamocowania.

ZAMOCOWANIE PRZESUWNYCH SZYN

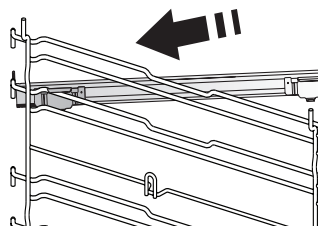

Wyjąć prowadnicę półki z piekarnika i zdjąć plastikowe zabezpieczenie z przesuwnej prowadnicy.

Zamocować górny zacisk szyny do prowadnicy półki i przesunąć ją wzdłuż tak daleko, jak to możliwe. Opuścić drugi zacisk tak, aby znalazł się w odpowiednim miejscu.

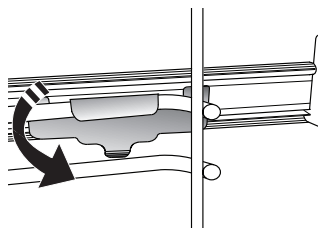

Aby zabezpieczyć prowadnicę, należy docisnąć mocno dolną część zacisku do prowadnicy półki. Sprawdzić, czy prowadnice przesuwają się swobodnie. Powtórzyć powyższe czynności dla drugiej prowadnicy półki na tym samym poziomie.

Uwaga: Prowadnice wysuwane można montować na dowolnym poziomie.

FUNCTIONS (FUNKCJE)



6TH SENSE

Umożliwia to w pełni automatyczne przyrządzanie wszystkich rodzajów potraw (lasagna, mięso, ryby, warzywa, ciasta i ciastka, ciastka solne, chleb, pizza). Aby najlepiej wykorzystać możliwości tej funkcji, należy stosować się do wskazówek zawartych w danej tabeli gotowania.



PARA + POWIETRZE

Łącząc właściwości pary z właściwościami wymuszonego nawiewu, funkcja ta pozwala na gotowanie potraw, które będą przyjemnie chrupiące i zarumienione na zewnątrz, a przy tym jednocześnie delikatne i soczyste w środku. Aby osiągnąć najlepsze rezultaty gotowania, zalecamy wybranie POZIOMU 3 pary do przyrządzania ryb, POZIOMU 2 pary do przyrządzania mięsa i POZIOMU 1 pary do chleba i deserów.

Aby uzyskać więcej informacji na temat ręcznych cykli gotowania z wymuszonym obiegiem powietrza i pary, przejdź do tabeli gotowania „Para + powietrze”.



GRILL

Do grillowania steków, kebabów i kielbasek, do zapiekania warzyw lub do przyrumieniania pieczywa. Podczas grillowania mięsa zalecamy używanie blachy na ściekający tłuszcz do zbierania soków wydzielanych podczas pieczenia: Blachę na ściekający tłuszcz można umieścić na dowolnym poziomie poniżej rusztu i nalać do niej 500 ml wody pitnej.



FUNKCJE TRADYCYJNE

• PIECZ. KONWEK

Do pieczenia dowolnego rodzaju potraw na jednym poziomie.

• COOK 4

Do pieczenia różnych potraw w tej samej temperaturze, jednocześnie na czterech poziomach. Funkcji tej można używać do pieczenia ciasteczek, ciast, okrągłej pizzy (również mrożonej) oraz do przygotowywania całych posiłków. Należy postępować zgodnie ze wskazówkami z tabeli pieczenia, aby uzyskać najlepsze rezultaty.

• TURBO GRILL

Do pieczenia dużych kawałków mięsa (udziec, rostbef, kurczak). Zalecamy zastosowanie blachy na ściekający tłuszcz: Blachę na ściekający tłuszcz można umieścić na dowolnym poziomie poniżej blachy do pieczenia i nalać do niej ok. 500 ml wody pitnej.

• WYPIEK Z MROŻ.

Funkcja automatycznie dobiera optymalną temperaturę oraz tryb pieczenia dla 5 różnych kategorii gotowych dań mrożonych. Nie trzeba wstępnie nagrzewać piekarnika.

• FUNKCJE SPECJALNE

» PIZZA

Ta funkcja umożliwia przygotowanie wspaniałej domowej pizzy w mniej niż 10 minut, jak w restauracji. Dedykowany cykl gotowania działa w temperaturze powyżej 300 stopni Celsjusza, zapewniając pizzę mięką w środku, chrupiącą na brzegach i idealnie

oraz równomiernie przyrumienioną. Połączenie tej funkcji z kamieniem do pizzy WPro i wstępnym nagrzewaniem przez 30 minut umożliwia upieczenie pizzy w ciągu 5-8 minut (w celu zamówienia i uzyskania informacji należy skontaktować się z działem obsługi posprzedażnej lub wejść na stronę www.whirlpool.eu)

» SMAŻENIE BEZ TŁ.

Funkcja ta umożliwia przyrządzanie frytek, nuggetsów z kurczaka i innych potraw przy użyciu mniejszej ilości oleju, dzięki czemu są one przyjemnie chrupiące. Elementy grzewcze pracują cyklicznie, aby odpowiednio ogrzać komorę, podczas gdy wentylator wymusza cyrkulację gorącego powietrza. Najlepsze oczekiwane wyniki przyrządzania można osiągnąć tylko przy użyciu blachy do smażenia bez tłuszczu (dostarczanej z niektórymi modelami). Umieścić żywność na blasze do smażenia bez tłuszczu w jednej warstwie i postępować zgodnie z instrukcjami tabeli smażenia bez tłuszczu, aby uzyskać najlepsze rezultaty. Należy unikać używania więcej niż jednej blachy, aby zapobiec nierównomiernemu przyrządzaniu.

» WYRASTANIE

Zapewnia optymalne wyrastanie różnych rodzajów ciast. Aby zachować wysoką jakość wyrastania ciasta, nie należy włączać tej funkcji, kiedy urządzenie jest wciąż nagrzane po poprzednim cyklu pieczenia.

» UTRZYMANIE TEMPERATURY

Pozwala utrzymać ciepło i chrupkość świeżo upieczonych potraw.

» ROZMRAŻANIE

Do przyspieszania rozmrażania artykułów spożywczych. Zaleca się umieszczenie potrawy na środkowym poziomie. Zaleca się pozostawienie potrawy w opakowaniu, aby zapobiec wysuszeniu jej powierzchni.

» CYKL ECO *

Do pieczenia nadziewanych kawałków mięsa i filetów na jednej półce. Jeżeli ten cykl ECO jest używany, światelko kontrolki pozostaje zgaszone przez cały czas gotowania. Aby skorzystać z funkcji ECO i tym samym zoptymalizować zużycie energii, drzwiczki piekarnika nie powinny być otwierane, dopóki potrawa nie będzie gotowa.

» PIECZENIE MAXI

Funkcja ta automatycznie wybiera najlepszy tryb przyrządzania potraw i temperaturę pieczenia dużych kawałków mięs (powyżej 2,5 kg). Zaleca się obrócenie mięsa podczas pieczenia w celu zapewnienia równomiernego przyrumienienia z obu stron. Od czasu do czasu należy podlać mięso, aby nie dopuścić do jego nadmiernego wysuszenia.



KONWENCJONALNE

Do pieczenia dowolnego rodzaju potraw na jednym poziomie.



TERMOOBIEG

Do gotowania różnych potraw wymagających tej samej temperatury gotowania na kilku półkach (maksymalnie trzech) jednocześnie. Funkcja ta pozwala na pieczenie bez wzajemnego przenikania się zapachów pieczonych potraw.



SZYBKIE NAGRZEW

W celu szybkiego nagrzania piekarnika.



MINUTNIK

Do liczenia czasu bez konieczności uruchamiania żadnej funkcji.



CZYSZCZENIE

• SMART CLEAN

W ramach tego specjalnego niskotemperaturowego cyklu czyszczenia brud i resztki jedzenia można z łatwością usunąć za pomocą pary. Na dno piekarnika wlać 200 ml pitnej wody i uruchomić funkcję, upewniając się, że piekarnik jest zimny.

• ODKAMIENIANIE

Służy do usuwania osadów kamienia z komory piekarnika. Zaleca się włączanie tej funkcji w regularnych odstępach czasu. Jeśli tego nie zrobisz, na wyświetlaczu pojawi się komunikat przypominający o konieczności wyczyszczenia piekarnika.



ULUBIONE

Aby odtworzyć listę 10 ulubionych funkcji.



USTAWIENIA

Do zmiany ustawień piekarnika. Gdy tryb ECO jest aktywny, jasność wyświetlacza zostaje zmniejszona w celu zredukowania zużycia energii, a po upływie 1 min światło wyłącza się. Wyświetlacz włączy się ponownie automatycznie, gdy tylko zostanie wciśnięty któryś z przycisków. Kiedy opcja „DEMO” jest włączona „On”, wszystkie polecenia są aktywne oraz wszystkie menu są dostępne, ale piekarnik nie nagrzewa się. Aby wyłączyć ten tryb, należy przejść do „DEMO” z menu „USTAWIENIA” i wyłączyć „Off”. Po wybraniu opcji „UST. FABRYCZNE” urządzenie wyłącza się i powraca do pierwszego uruchomienia. Wszystkie ustawienia użytkownika zostają anulowane.

* Funkcja używana jako punkt odniesienia dla deklarowanej efektywności energetycznej, zgodnie z rozporządzeniem (UE) nr 65/2014.

PIERWSZE UŻYCIĘ

1. WYBÓR JĘZYKA

Przy pierwszym uruchomieniu urządzenia należy wybrać język i czas: Na wyświetlaczu pojawi się "English".



Nacisnąć $+$ lub $-$, aby przewinąć listę dostępnych języków i wybrać żądany język. Naciśnij \checkmark , aby potwierdzić wybór.

Uwaga: Język można następnie zmienić wybierając „JĘZYK” w menu „USTAWIENIA”, dostępnym przez naciśnięcie 

2. USTAWIENIE ZUŻYCIA ENERGII

Piekarnik jest zaprogramowany tak, aby zużywać energię elektryczną w stopniu zgodnym z poborem mocy przez domową instalację elektryczną, większym niż 3 kW (16): Jeśli w gospodarstwie domowym wykorzystywana jest mniejsza moc, należy zmniejszyć tę wartość (13).



Nacisnąć $+$ lub $-$, aby wybrać 16 "Wysoki" lub 13 "Niski" i nacisnąć \checkmark , aby potwierdzić.

3. USTAWIENIE CZASU

Po wybraniu języka należy ustawić bieżący czas: Na wyświetlaczu będą migać dwie cyfry godziny.

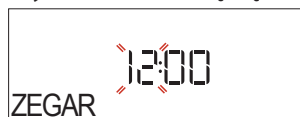

Nacisnąć $+$ or $-$ aby ustawić prawidłową godzinę i nacisnąć \checkmark : Na wyświetlaczu będą migać dwie cyfry minut. Nacisnąć $+$ lub $-$ \checkmark , aby potwierdzić.

Uwaga: W przypadku dłuższej przerwy w dostawie prądu może zająć potrzeba ponownego ustawienia czasu. Wybrać opcję „ZEGAR” w menu „USTAWIENIA”, dostępną po naciśnięciu przycisku 

4. USTAWIENIE POZIOMU TWARDOŚCI WODY



Aby umożliwić wydajną pracę piekarnika i zagwarantować, że będzie on regularnie monitorował użytkownika o wykonanie cyklu usuwania kamienia w razie potrzeby, ważne jest ustawienie prawidłowego poziomu twardości wody. W tym celu włączyć piekarnik, wciskając przycisk , przycisk ustawień  oraz przycisków nawigacyjnych $+$ i $-$, aby wybrać „TWARDOŚĆ WODY”. Naciśnij \checkmark , aby potwierdzić. Użyć przycisków nawigacyjnych $+$ i $-$, aby wybrać odpowiedni poziom dla wody w danym obszarze, w oparciu o poniższą tabelę:

TABELA POZIOMÓW TWARDOŚCI WODY				
Poziom		°dH Niemiecki stopnie	°fH Francuski stopnie	°Clark Polski stopnie
1	Bardzo miękka	0-6	0-10	0-7
2	Miękka	7-11	11-20	8-14
3	Średnie	12-16	21-29	15-20
4	Twarda	17-34	30-60	21-42
5	Bardzo twarda	35-50	61-90	43-62

Naciśnij \checkmark , aby potwierdzić.

Dla poziomu twardości wody, wstępnie ustawiona jest wartość "Twarda".

5. ROZGRZEWANIE PIEKARNIKA

Nowe urządzenie może mieć wyczuwalny zapach, który jest pozostałością po produkcji: Jest to zjawisko normalne.

Dlatego przed przystąpieniem do przygotowywania potraw zaleca się rozgrzanie pustego piekarnika, co ułatwi pozbycie się niepożądanego zapachu. Należy wyjąć z komory urządzenia wszystkie kartony zabezpieczające i zdjąć przezroczystą folię, a także usunąć wszystkie znajdujące się w niej akcesoria. Rozgrzać piekarnik do 200 °C i pozostawić go włączonym przez około godzinę, najlepiej stosując funkcję z obiegiem powietrza (np. „Termoobieg” lub „Piec. konwekcyjne”).

Uwaga: Po pierwszym użyciu urządzenia zaleca się przewietrzyć pomieszczenie.

CODZIENNA EKSPLOATACJA

1. WYBIERANIE FUNKCJI

Nacisnąć  aby włączyć kuchenkę: Na wyświetlaczu pokaże się ostatnio używana główna funkcja lub menu główne.

Funkcje można wybierać, naciskając ikonę jednej z głównych funkcji lub przewijając menu: Aby wybrać pozycję z menu (na wyświetlaczu pojawi się pierwsza dostępna), nacisnąć przycisk $+$ lub $-$, aby wybrać żadaną pozycję, a następnie nacisnąć przycisk \checkmark , aby potwierdzić.

2. USTAWIENIE FUNKCJI

Po wybraniu żadanej funkcji istnieje możliwość zmiany jej ustawień. Na wyświetlaczu będą pojawiać się ustawienia, które można kolejno zmieniać. Naciśnięcie \lll pozwala na ponowną zmianę poprzedniego ustawienia

TEMPERATURA / POZ. GRILLOWANIA / POZIOM PARY



Gdy wartość miga na wyświetlaczu, naciśnij $+$ lub $-$, aby ją zmienić, następnie naciśnij \checkmark , aby potwierdzić i kontynuować wprowadzanie następujących ustawień (jeśli to możliwe).

W ten sam sposób można ustawić poziom grillowania: Istnieją trzy zdefiniowane poziomy mocy dla grillowania: 3 (wysoki), 2 (średni), 1 (niski).

W funkcji „Termoobieg + Para” można wybrać ilość potrzebnej pary z następujących poziomów: PARA 1, PARA 2.

Uwaga: Po włączeniu funkcji można zmienić temperaturę/ poziom grillowania za pomocą $+$ lub $-$, po naciśnięciu przycisku $^{\circ}\text{C}$.

CZAS TRWANIA



Jeśli na wyświetlaczu miga ikona , nacisnąć $+$ lub $-$, aby ustawić żądany czas pieczenia, a następnie nacisnąć \checkmark , aby potwierdzić. Jeśli użytkownik chce przyrządzić potrawę samodzielnie (bez określania czasu), nie ma potrzeby ustawiania czasu gotowania/pieczenia: Nacisnąć \checkmark lub \triangleright , aby potwierdzić i włączyć funkcję.. Wybór tego trybu uniemożliwia zaprogramowanie opóźnionego startu.

Uwaga: Można zmienić ustawiony w trakcie pieczenia czas, naciskając : naciśnij $+$ lub $-$, aby go zmienić, a następnie naciśnij \checkmark , aby potwierdzić.

CZAS ZAKOŃCZENIA (OPÓŹNIENIE STARTU)

Dla wielu funkcji, po ustawieniu czasu pieczenia, można opóźnić uruchomienie funkcji, programując czas jej zakończenia. Wyświetlacz pokazuje czas zakończenia pieczenia, gdy miga ikona .



Nacisnąć $+$ lub $-$, aby ustawić czas zakończenia gotowania, a następnie nacisnąć \checkmark , aby potwierdzić i aktywować funkcję. Włożyć potrawę do piekarnika i zamknąć drzwiczki: Funkcja włączy się automatycznie po upływie czasu obliczonego tak, aby cykl gotowania/pieczenia zakończył się o ustalonej godzinie.

Uwaga: Programowanie czasu opóźnienia pieczenia powoduje wyłączenie fazy wstępnego nagrzewania: Piekarnik osiągnie żadaną temperaturę stopniowo, co oznacza, że czas pieczenia będzie nieznacznie dłuższy niż ten podany w tabeli pieczenia. W trakcie oczekiwania możesz nacisnąć $+$ lub $-$, aby zmienić zaprogramowany czas zakończenia lub nacisnąć \lll aby zmienić inne ustawienia. Wciskając  w celu wyświetlenia informacji, możliwe jest przejście od czasu zakończenia do czasu trwania.

3. FUNKCJA 6TH SENSE

Te funkcje automatycznie wybierają optymalny tryb gotowania, opiekania, temperaturę i czas trwania dla wszystkich dostępnych potraw.

Jeśli jest to konieczne, wystarczy jedynie wskazać cechy produktu i cieszyć się wspaniałym efektem.

CIEŻAR / WYSOKOŚĆ (WARSTWY OKRĄGLYCH TAĆEK)



Aby prawidłowo ustawić funkcję, postępuj zgodnie ze wskazaniem na wyświetlaczu, gdy pojawi się monit, a następnie naciśnij $+$ lub $-$, aby ustawić wymaganą wartość, a następnie naciśnij \checkmark , aby potwierdzić.

STOPIEŃ DOGOTOWANIA / PRZYRUMIENIANIE

Niektóre funkcje 6th Sense umożliwiają dostosowanie stopnia wypiekania potrawy.



Po wyświetleniu się monitu nacisnąć $+$ lub $-$, aby wybrać żądany poziom wypiekania od surowego (-1) do dobrze wypieczonego (+1). Nacisnąć \checkmark lub \triangleright , aby potwierdzić i włączyć funkcję.

W ten sam sposób, gdy jest to dozwolone, niektóre funkcje 6TH SENSE umożliwiają dostosowanie poziomu przyrumieniania między niskim (-1) i wysokim (+1).

PIECZENIE NA PARZE

Wybranie opcji „Para” lub „Termoobieg + para” w funkcjach manualnych lub jednego z kilku przepisów dedykowanych funkcji 6TH SENSE, umożliwi pieczenie każdego rodzaju żywności dzięki użyciu pary. Para

rozprzestrzenia się szybciej i bardziej równomiernie przez potrawę, w porównaniu do mechanizmu oddziaływania tylko gorącego powietrza, typowego dla funkcji konwencjonalnych: skraca to czas pieczenia, ogranicza utratę cennych składników odżywczych potraw i zapewnia uzyskanie doskonałych, naprawdę smacznych wyników przy wszystkich zastosowanych przepisach. Przez cały czas pieczenia na parze drzwiczki muszą być zamknięte.

Aby przystąpić do gotowania na parze, konieczne będzie doprowadzenie wody do komory piekarnika znajdującego się wewnątrz piekarnika za pomocą wysuwanej szuflady na panelu sterowania.

Gdy na wyświetlaczu pojawi się komunikat „DODAJ WODY”, wyciągnij szufladę, otwórz pokrywę szuflady i napełnij ją wodą do poziomu wskazanego na wyświetlaczu. Zamknij szufladę pchając ją ostrożnie w stronę panelu, aż do pełnego zamknięcia. Po włożeniu szuflady naciśnij przycisk START, aby kontynuować cykl gotowania. Szuflada musi być zawsze zamknięta z wyjątkiem wypełniania zbiornika wodą.

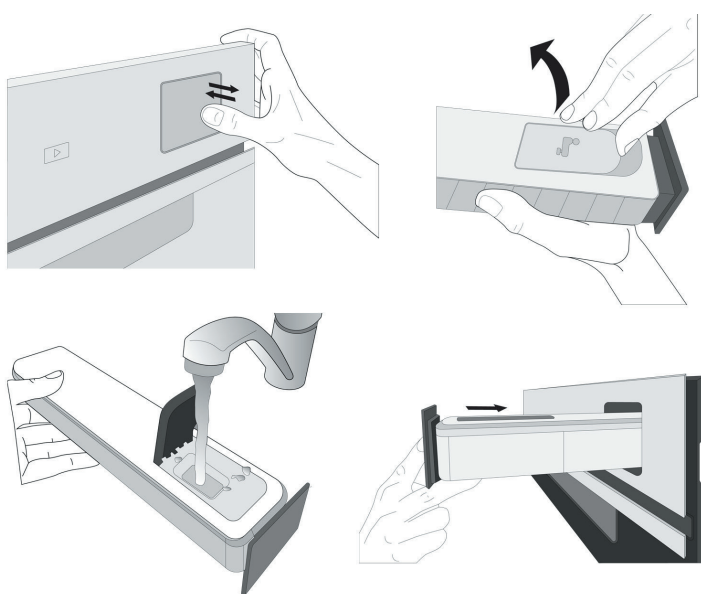

Po pierwszym napełnieniu, w przypadku dłuższych cykli gotowania, gdy woda się skończy, konieczne może być jej ponowne dolanie w celu dokończenia cyklu: piekarnik podpowie to w razie potrzeby.

4. WŁĄCZANIE FUNKCJI

W dowolnym momencie, jeśli ustawienia początkowe są odpowiednie lub po zaprogramowaniu żądanych ustawień, wcisnąć w celu aktywowania funkcji.

W fazie opóźnienia po wciśnięciu piekarnika wygeneruje pytanie, czy faktycznie należy ominąć tę fazę i natychmiast uruchomić funkcję.

Uwaga: Po wybraniu danej funkcji, wyświetlacz zaproponuje najbardziej odpowiedni poziom dla każdej z nich. W dowolnym momencie można zatrzymać aktywowaną funkcję, wciskając przycisk .

Jeśli piekarnik jest gorący, a funkcja wymaga konkretnej temperatury maksymalnej, na wyświetlaczu pojawi się komunikat. Można wybrać inną funkcję lub poczekać na całkowite schłodzenie.

5. NAGRZEWANIE

Niektóre funkcje obejmują fazę wstępnego nagrzewania piekarnika: Po włączeniu funkcji wyświetlacz pokazuje, że faza wstępnego nagrzewania jest aktywna.



Po zakończeniu tej fazy, rozlegnie się sygnał dźwiękowy, a na wyświetlaczu pojawi się komunikat, że piekarnik osiągnął ustawioną temperaturę, wymaganą, aby „DODAJ POTRAWĘ”. W tym momencie należy otworzyć drzwiczki, umieścić potrawę w piekarniku, zamknąć drzwiczki i rozpocząć pieczenie, naciskając przycisk lub .

Uwaga: Umieszczenie potraw w piekarniku przed końcem procesu wstępnego nagrzewania może mieć wpływ na jakość przygotowywanych potraw. Otwarcie drzwiczek w trakcie fazy wstępnego nagrzewania przerwie nagrzewanie piekarnika.

Czas pieczenia nie zawiera fazy wstępnego nagrzewania. Zawsze można zmienić żądaną temperaturę za pomocą lub .

6. OBRÓCENIE LUB KONTROLA POTRAWY

Niektóre funkcje 6th Sense wymagają obracania potraw podczas pieczenia.



Urządzenie wyda sygnał dźwiękowy, a na wyświetlaczu pojawi się wskazówka mówiąca o konieczności wykonania czynności. Otworzyć drzwiczki, wykonać czynność, o której informuje wyświetlacz i zamknąć drzwiczki, a następnie nacisnąć przycisk , aby kontynuować gotowanie.

W ten sam sposób, w momencie kiedy pozostanie 10% czasu do zakończenia pieczenia, piekarnik wyświetli komunikat, aby sprawdzić potrawę.





Urządzenie wyda sygnał dźwiękowy, a na wyświetlaczu pojawi się wskazówka mówiąca o konieczności wykonania czynności. Sprawdzić potrawę, zamknąć drzwiczki i wcisnąć lub , aby kontynuować gotowanie.

Uwaga: Nacisnąć aby pominąć te czynności. . W przeciwnym razie, jeśli po upływie określonego czasu nie zostanie wykonana żadna czynność, piekarnik będzie kontynuował pieczenie.

7. KONIEC PIECZENIA

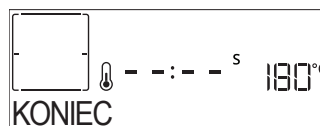
Sygnał dźwiękowy i wskazanie na wyświetlaczu oznaczają, że pieczenie zostało zakończone.





Nacisnąć , aby kontynuować pieczenie w trybie ręcznym (bez ustawiania czasu trwania) lub nacisnąć , żeby wydłużyć czas pieczenia, ustawiając nową wartość. W obu przypadkach wartości gotowania zostaną zachowane.

PRZYRUMIENIANIE

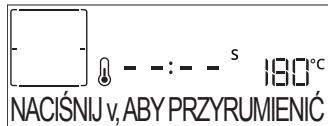
Niektóre funkcje piekarnika pozwalają na przyrumienienie potrawy poprzez włączenie funkcji grill po zakończeniu pieczenia.







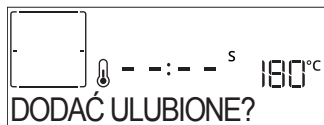

Gdy na wyświetlaczu pojawi się odpowiedni komunikat, w razie potrzeby nacisnąć , aby rozpocząć pięciominutowy cykl przyrumieniania. W każdym momencie można zatrzymać czas, wciskając przycisk , aby wyłączyć piekarnik.

8. ULUBIONE

Po zakończeniu gotowania na wyświetlaczu zostanie wyświetlony komunikat zachęcający do zapisania funkcji na liście ulubionych pod numerem od 1 do 10.







Chcąc zapamiętać jakąś funkcję jako ulubioną i zapisać bieżące ustawienia do wykorzystania w przyszłości, należy nacisnąć , aby ignorować nacisnąć .

Po naciśnięciu , nacisnąć  lub , aby wybrać pozycję numeru, a następnie nacisnąć , aby potwierdzić.

Uwaga: Jeśli pamięć jest pełna lub dany numer został już wykorzystany, należy zatwierdzić nadpisanie poprzedniej funkcji na danym numerze.

Aby w późniejszym czasie wywołać zapisane funkcje, nacisnąć : Na wyświetlaczu pojawi się lista ulubionych funkcji użytkownika.





Nacisnąć  lub  aby wybrać funkcję, potwierdzić poprzez naciśnięcie , a następnie nacisnąć , aby ją uaktywnić.

9. SMART CLEAN

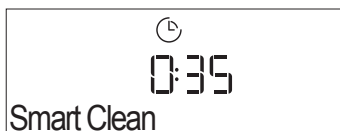
Nacisnąć , aby wyświetlić "Smart Clean" na wyświetlaczu.



Nacisnąć , aby włączyć funkcję: na wyświetlaczu pojawi się komunikat dotyczący wszystkich czynności niezbędnych do uzyskania najlepszych wyników czyszczenia: Postępować zgodnie ze wskazówkami, a

następnie nacisnąć  po zakończeniu. Po zakończeniu wszystkich czynności, jeśli zachodzi taka konieczność, nacisnąć , żeby aktywować cykl czyszczenia.

Uwaga: W trakcie cyklu czyszczenia zaleca się nie otwierać drzwiczek piekarnika. W przeciwnym razie wydostająca się z komory piekarnika para wodna może negatywnie wpłynąć na rezultat czyszczenia.

Po zakończeniu cyklu czyszczenia na wyświetlaczu zacznie migać odpowiedni komunikat. Należy pozostawić piekarnik do ostygnięcia, a następnie przetrzeć i osuszyć jego wewnętrzne powierzchnie za pomocą ściereczki lub gąbki.

10. DRAIN (OPRÓŻ. WODY)

Funkcja opróżniania umożliwia spuszczenie wody tak, aby nie pozostawała w wytwornicy pary. Niniejszy produkt został opracowany w celu automatycznego uruchomienia cyklu opróżniania po zakończeniu gotowania.

Około 30 minut po zatrzymaniu/zakończeniu gotowania piekarnik automatycznie opróżni system, przenosząc resztki wody do szuflady (należy uważać, aby nie wyjąć szuflady po zakończeniu gotowania). Po zakończeniu szufladę można wyjąć i opróżnić. Zalecamy opróżnienie szuflady, jak tylko opróżnianie zostanie zakończone.

11. ODKAMIENIAJ

Ta specjalna funkcja, włączana w regularnych odstępach czasu, umożliwia utrzymanie układu przepływu pary w najlepszym stanie. Po uruchomieniu funkcji należy wykonać wszystkie kroki wskazane na wyświetlaczu. Średni czas trwania całej funkcji to około 140 minut.

Usuwanie kamienia może zostać zainicjowane w dowolnym momencie przez użytkownika z poziomu menu czyszczenia.

Gdy nadejdzie czas na cykl odkamieniania, zostanie to wskazane na wyświetlaczu (patrz poniższa tabela).

KOMUNIKAT DOTYCZĄCY ODKAMIENIANIA	ZNACZENIE
<ZALECANE ODKAMIENIANIE> Pojawia się po około 15 godzinach cykli pieczenia na parze*	Zaleca się przeprowadzenie cyklu odkamieniania.
<POTRZEBNE ODKAMIENIANIE> Pojawia się po około 20 godzinach cykli pieczenia na parze*	Odkamienienie jest wymagane. Nie jest możliwe przeprowadzenie cyklu pieczenia na parze, dopóki nie zostanie przeprowadzony cykl odkamieniania.

*bazując na domyślnym poziomie twardości wody (4 – Twarda). Liczba godzin cykli gotowania na parze, jaka musi minąć, aby pojawiły się komunikaty dotyczące odkamieniania, zależy od poziomu twardości wody ustawionego w urządzeniu.

Procedura odkamieniania może być również wykonywana, gdy użytkownik życzy sobie głębszego oczyszczenia wewnętrznego obwodu pary. Przed uruchomieniem fazy odkamieniania urządzenie sprawdzi, czy w komorze piekarnika znajdują się resztki wody i w razie potrzeby może zostać wykonany cykl opróżniania. W takim przypadku konieczne będzie

opróżnienie szuflady po zakończeniu cyklu opróżniania przed kontynuowaniem fazy odkamieniania.

Uwaga: aby zapewnić, żeby woda była zimna, nie jest możliwe przeprowadzenia tej czynności przed upływem 30 minut od ostatniego cyklu (lub od ostatniego uruchomienia produktu). W czasie oczekiwania na wyświetlaczu pojawi się następujący komunikat zwrotny „WODA JEST GORĄCA”.

» FAZA 1/2: ODKAMIENIANIE (70 MIN)

Gdy na wyświetlaczu pojawi się komunikat <DODAJ 0,25 L ROZTWORU>, proszę włączyć roztwór odkamieniający do szuflady. Aby uzyskać najlepsze wyniki w odkamienianiu, zalecamy napełnienie zbiornika roztworem składającym się z 75 g konkretnego produktu WPRO i 250 ml wody pitnej. Odkamieniacz WPRO jest profesjonalnym produktem zalecanym do utrzymania najlepszego działania funkcji pary w piekarniku. W przypadku zamówień i potrzeby zasięgnięcia informacji należy skontaktować się z serwisem posprzedażowym lub www.whirlpool.eu.

Whirlpool nie ponosi odpowiedzialności za jakiegokolwiek uszkodzenie spowodowane użyciem innych środków czyszczących dostępnych na rynku.

Gdy roztwór odkamieniający zostanie nalany do szuflady, naciśnij , aby rozpocząć główny proces odkamieniania. Fazy odkamieniania nie wymagają przebywania przed urządzeniem. Po zakończeniu każdej z faz zostanie odtworzone powiadomienie dźwiękowe, a na wyświetlaczu pojawi się instrukcja przejścia do następnej fazy.

Po zakończeniu fazy odkamieniania, komora piekarnika zostanie opróżniona: roztwór odkamieniający użyty w tej fazie zostanie wylany do wyjmowanej szuflady. Opróżnić szufladę.

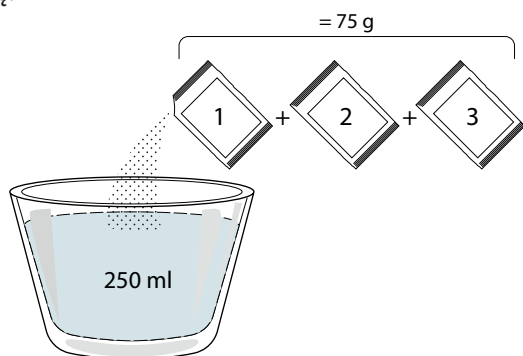

» FAZA 2/2: PŁUKANIE (30 MIN.)

Aby usunąć pozostałości kamienia z szuflady i obiegu pary, należy wykonać cykl płukania. Gdy na wyświetlaczu pojawi się <DODAJ 0,25 L WODY>, należy napełnić zbiornik 0,25 l wody pitnej, a następnie naciśnij , aby rozpocząć płukanie. Nie wyłączać piekarnika, dopóki wszystkie czynności wymagane przez funkcję nie zostaną zakończone.





Uwaga: Jeśli zajdzie taka potrzeba system może zażądać opróżnienia szuflady i powtórzenia tej operacji.

Po zakończeniu procedury odkamieniania zaleca się osuszenie wnętrza z potencjalnych pozostałości wody. Teraz będzie można korzystać ze wszystkich funkcji gotowania na parze. Opróżnić szufladę. Cykl usuwania kamienia został zakończony.

Uwaga: w trakcie cyklu odkamieniania może być słyszalny hałas, ponieważ uruchamiane są pompy piekarnika w celu zagwarantowania optymalnej wydajności odkamieniania. Po rozpoczęciu cyklu konserwacji nie należy wyjmować szuflady, chyba że urządzenie tego zażąda.

Uwaga: Po napełnieniu bojlera roztworem odkamieniającym i kiedy na wyświetlaczu pojawi się komunikat „FAZA ODKAMIENIANIA 1/2”, nie należy przerywać cyklu, w przeciwnym razie cały cykl odkamieniania musi być powtórzony, zanim będzie można uruchomić jakąkolwiek funkcję pary.

12. MINUTNIK

Aby aktywować tę funkcję, naciśnij ikonę . Naciśnij  lub , aby ustawić żądany czas, a następnie naciśnij , aby rozpocząć odliczanie czasu.

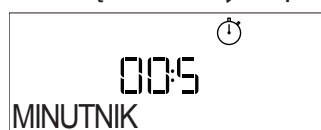







Gdy tylko minutnik zakończy odliczanie wybranego czasu, na wyświetlaczu pojawi się komunikat i rozlegnie się sygnał dźwiękowy.

Uwaga: Minutnik nie włącza żadnego z cykli gotowania.

Minutnik można aktywować również wtedy, gdy jakaś funkcja jest uruchomiona.

Timer będzie nadal niezależnie odliczać czas, nie zakłócając działania funkcji.

W trakcie tej fazy minutnik nie wyświetla się (widać jedynie ikonę ) , ale kontynuuje odliczanie w tle. Aby edytować minutnik, możesz naciśnąć ikonę  i ustawić godzinę za pomocą ikony  lub .

Aby anulować minutnik, naciśnij ikonę , a następnie wybierz , aż wyświetlany czas będzie wynosił "--:--". Naciśnij , aby potwierdzić.

13. BLOK. KLAWIATURY

W celu zablokowania klawiatury naciśnij i przytrzymaj  przez co najmniej pięć sekund. Wykonaj tę czynność ponownie, aby odblokować blok klawiaturę.



Uwaga: Funkcję tę można włączyć również podczas pieczenia. Ze względów bezpieczeństwa w każdym momencie piekarnik można wyłączyć, wciskając .

. UWAGI

- Nie przykrywać wnętrza piekarnika folią aluminiową.
- Nie należy przeciągać form ani patelni po dnie piekarnika, ponieważ może to porysować jego emaliowaną powierzchnię.
- Nie umieszczaj ciężkich przedmiotów na drzwiczkach i nie przytrzymuj ich.
- Ze względu na wyższą temperaturę cyklu Pizza należy się spodziewać, że hałas wentylatora chłodzącego będzie nieco głośniejszy.

PRAKTYCZNE PORADY

JAK POSŁUGIWAĆ SIĘ TABELĄ PIECZENIA

Tabela zawiera listę najkorzystniejszych funkcji, akcesoriów i poziomów pieczenia dla różnych rodzajów potraw. Czasy pieczenia są liczone od momentu włożenia potrawy do piekarnika, z wyjątkiem potraw wymagających nagrzewania wstępного. Temperatury oraz czasy pieczenia są orientacyjne i zależą od ilości potrawy lub od rodzaju akcesoriów. Początkowo należy stosować najniższe sugerowane ustawienia, a jeśli potrawa nie jest wystarczająco dopieczona, należy użyć wyższych. Zaleca się stosowanie akcesoriów dołączonych w zestawie lub, w miarę możliwości, blach lub form do pieczenia z ciemnego metalu. Można stosować również naczynia i akcesoria ze szkła żaroodpornego (pyrex) lub ceramiczne. Czas pieczenia nieco się wtedy wydłuży.

JEDNOCZESNE PIECZENIE RÓŻNYCH POTRAW

Korzystając z funkcji „Termoobieg”, można jednocześnie piec różne potrawy wymagające tej samej temperatury (np. ryby i warzywa), umieszczając je na różnych półkach. Potrawy wymagające krótszego pieczenia należy wyjąć wcześniej, pozostawiając te, które powinny piec się dłużej.

MIĘSO

Użyć dowolnego rodzaju tacy piekarnika lub naczynia żaroodpornego dostosowanego do wielkości przyrządzanej porcji mięsa. W przypadku pieczenia zaleca się wlanie na dno naczynia niewielkiej ilości rosółu, aby nieco zwilżyć mięso i dodać smaku. Należy pamiętać, że w trakcie tej operacji jest wytwarzana para. Gdy pieczeń jest już gotowa, zostawić ją w piekarniku na ok. 10–15 min lub zawinąć w folię aluminiową.

Przygotowując mięso do grillowania należy pamiętać, że najlepsze wyniki uzyskuje się, gdy kawałki mają tę samą grubość. Bardzo grube porcje mięsa wymagają dłuższego czasu przyrządzania. Aby zapobiec przypaleniu powierzchni mięsa, należy je odsunąć od grzałki grilla i umieścić ruszt na niższym poziomie. Obrócić mięso po upływie dwóch trzecich czasu pieczenia. Ostrożnie otworzyć drzwi, ponieważ z urządzenia może wydostać się gorąca para.

Zaleca się stosowanie tacy, na której będą gromadzić się ściekające soki — należy do niej wlać pół litra wody i umieścić bezpośrednio pod rusztem, na którym grillowane są produkty. W razie potrzeby uzupełniać wodę.

DESERY

Delikatne desery należy piec z wykorzystaniem funkcji pieczenia konwencjonalnego tylko na jednym poziomie.

Stosować formy z ciemnego metalu i stawiać je zawsze na ruszcie dostarczonym wraz z piekarnikiem. Do pieczenia na kilku poziomach należy wybierać funkcję termoobiegu i ustawiać formy na ruszcie w taki sposób, aby zapewnić swobodną cyrkulację powietrza.

Aby sprawdzić, czy ciasto jest już gotowe, wsunąć drewniany patyczek w ciasto w jego najwyższym punkcie. Jeśli patyczek pozostaje suchy, ciasto jest gotowe.

Nie smarować masłem ścianek form, w których zastosowano nieprzywierającą powłokę. W przeciwnym razie, ciasto może nierówno wyrosnąć po bokach.

Jeśli wypiek „pęcznieje” podczas pieczenia, następnym razem należy ustawić niższą temperaturę i rozważyć zmniejszenie ilości dodawanego płynu lub łagodniejsze mieszanie ciasta.

Ciasta z soczystym nadzieniem lub dodatkami (takimi jak serniki, ciasta owocowe) wymagają użycia funkcji „Piecz. Konwekcyjne”. Jeśli spód ciasta jest zbyt wilgotny, należy skorzystać z niższego poziomu i wyłożyć spód bułką tartą lub pokruszonymi herbatnikami przed włożeniem nadzienia.

WYRASTANIE

Zleca się przykrycie ciasta wilgotną ściereczką przed umieszczeniem w piekarniku. Czas wyrastania przy użyciu tej funkcji jest krótszy o ok. jedną trzecią w porównaniu z czasem wyrastania w temperaturze pokojowej (20–25°C). Czas wyrastania ciasta na pizzę to mniej więcej godzina na 1 kg ciasta.







6th sense **TABELA GOTOWANIA**

KATEGORIE ŻYWNOSCI		ILOŚĆ	STOPIEŃ WYSMAŻENIA	STOPIEŃ PRZYRUMIENIENIA	OBRÓCIĆ (CZAS PIECZENIA)	POZIOM I AKCESORIA	
LASAGNE	Lasagne	0,5 - 3 kg	-	0	-		
MIĘSO	Wołowina	Pieczeń	0,6 - 2 kg	0	0		
		Burger	1,5 - 3 cm	0	-	3/5	
	Wieprzowina	Pieczeń	0,6 - 2,5 kg	-	0	-	
		Kiełbasy i parówki	1,5 - 4 cm	-	-	2/3	
	Kurczak	Pieczeń	0,6 - 3 kg	-	0	-	
	Drób	Filety i piersi	1 - 5 cm	-	-	2/3	
Kebab		jeden ruszt	-	-	1/2		
RYBY	Filety	0,5 - 3 cm	-	-	-		
	Filety mrożone	0,5 - 3 cm	-	-	-		
WARZYWA	Pieczone warzywa	Pieczone ziemniaki	0,5 - 1,5 kg	-	0	-	
		Warzywa faszerowane	0,1 - 0,5 kg cad	-	-	-	
		Pieczone warzywa	0,5 - 1,5 kg	-	0	-	
	Zapiekane warzywa	Zapiekanka ziemniaczana	jedna taca	-	-	-	
		Zapiekanka pomidorowa	jedna taca	-	-	-	
		Zapiekanka paprykowa	jedna taca	-	-	-	
		Zapiekane brokuły	jedna taca	-	-	-	
		Zapiekanka kalafiorowa	jedna taca	-	-	-	
Zapiekane warzywa	jedna taca	-	-	-			
SŁONE WYPIEKI	Słone ciasto	0,8 - 1,2 kg	-	0	-		
	Chleb	Bułki	60 - 150 g cad	-	-	-	
		Bochenek kanapkowy	0,4 - 0,6 kg cad	-	-	-	
		Chleb duży	0,7 - 2,0 kg	-	-	-	
		Bagietki	200 - 300 g cad	-	-	-	
	Pizza	Pizza okrągła	jedna taca	-	-	-	
		Pizza na grubym cieście	jedna taca	-	-	-	
		Pizza [mrożona]	1 warstwa*	-	-	-	-
2 warstwy*			-	-	-	-	
3 warstwy*	-		-	-	-		
4 warstwy*	-	-	-	-			

* Sugerowana ilość

AKCESORIA				
	Ruszt	Taca do piekarnika / Taca do ciasta / Okrągła taca do pizzy na ruszcie	Blacha na ściekający tłuszcz / blacha do pieczenia	Blacha na ściekający tłuszcz napelniona 500 ml wody

6th sense TABELA GOTOWANIA

KATEGORIE ŻYWNOŚCI	ILOŚĆ	STOPIEŃ WYSMAŻENIA	STOPIEŃ PRZYRUMIENIENIA	OBRÓCIĆ (CZAS PIECZENIA)	POZIOM I AKCESORIA	
WYROBY PIEKARNICZE SŁODKIE	Biskopt	0,5 - 1,2 kg	-	-	-	2 
	Ciasteczka	0,2 - 0,6 kg	-	-	-	3 
	Ciasto ptysiowe	jedna taca *	-	-	-	3 
	Tarta	0,4 - 1,6 kg	-	-	-	3 
	Strudel	0,4 - 1,6 kg	-	-	-	3 
	Ciasto z owocami	0,5 - 2 kg	-	-	-	2 

* Sugerowana ilość





AKCESORIA				
	Ruszt	Taca do piekarnika / Taca do ciasta / Okrągła taca do pizzy na ruszcie	Blacha na ściekający tłuszcz / blacha do pieczenia	Blacha na ściekający tłuszcz napełniona 500 ml wody

TABELA DOTYCZĄCA PIECZENIA Z FUNKCJĄ SMAŻENIA BEZ TŁUSZCZU

	PRZEPIS	FUNKCJA	SUGEROWANA ILOŚĆ	NAGRZEWANIE	TEMPERATURA (°C)	CZAS TRWANIA (MIN.)	BLACHY I AKCESORIA
MROŻONA ŻYWNOŚĆ	Mrożone frytki		650 - 850 g	Tak	200	25 - 30	4  2 
	Mrożone nuggetsy z kurczaka		500 g	Tak	200	15 - 20	4  2 
	Paluszki rybne		500 g	Tak	220	15 - 20	4  2 
	Krążki cebuli		500 g	Tak	200	15 - 20	4  2 
WARZYWA	Panierowana świeża cukinia		400 g	Tak	200	15 - 20	4  2 
	Domowe frytki		300 - 800 g	Tak	200	20 - 40	4  2 
	Warzywa mieszane		300 - 800 g	Tak	200	20-30	4  2 
MIĘSO I RYBY	Pierś z kurczaka		1 - 4 cm	Tak	200	20 - 40	4  2 
	Skrzydółka kurczęce		200 - 1500 g	Tak	220	30-50	4  2 
	Kotlet panierowany		1 - 4 cm	Tak	220	20-50	4  2 
	Filet rybny		1 - 4 cm	Tak	220	15-25	4  2 

W przypadku gotowania świeżych lub domowych potraw, rozprowadź ciekłą warstwę oleju na powierzchni potrawy. Aby zapewnić jednolite efekty pieczenia, potrawę należy wymieszać po upływie połowy zalecanego czasu pieczenia.























FUNKCJE	 Smażenie bez tł.		
AKCESORIA	 Blacha do smażenia bez tłuszczu	 blacha lub blacha na ciasta na ruszcie	 Blacha-ociekacz / blacha do pieczenia blacha na ruszcie



TABELA PIECZENIA W TRYBIE PARA + POWIETRZE

PRZEPIS	POZIOM PARY*	NAGRZEWANIE	TEMPERATURA (°C)	CZAS TRWANIA (MIN.)	BLACHY I AKCESORIA
Ciasteczka / herbatniki	1	TAK	140 - 150	35-55	
Małe ciasta / muffinka	1	TAK	160 - 170	30 - 40	
Ciasta drożdżowe	1	TAK	170-180	40-60	
Biszkopty	1	TAK	160 - 170	30 - 40	
Focaccia	1	TAK	200 - 220	20 - 40	
Bochenek chleba	1	TAK	170 -180	70 - 100	
Mały chleb	1	TAK	200 - 220	30-50	
Bagietka	1	TAK	200 - 220	30-50	
Pieczone ziemniaki	2	TAK	200 - 220	50 - 70	
Cielęcina / wołowina / wieprzowina 1 kg	2	TAK	180 - 200	60 - 100	
Cielęcina / wołowina / kawałki	2	TAK	160 - 180	60-80	
Pieczeń wołowa 1 kg	2	TAK	200 - 220	40 - 50	
Pieczeń wołowa 2 kg	2	TAK	200	55 - 65	
Udziec jagnięcy	2	TAK	180 - 200	65 - 75	
Duszona golonka wieprzowa	2	TAK	160 - 180	85 - 100	
Kurczak / perliczka / kaczka 1 - 1,5 kg	2	TAK	200 - 220	50 - 70	
Kurczak / perliczka / kaczka (kawałki)	2	TAK	200 - 220	55 - 65	
Warzywa faszerowane (pomidory, cukinia, bakłażan)	2	TAK	180 - 200	25 - 40	
Filet rybny	3	TAK	180 - 200	15 - 30	

*Proszę wziąć pod uwagę, że w przypadku wybrania funkcji Steam Auto korelacja ta musi zostać pominięta. Piekarnik automatycznie wybierze najlepszy poziom pary dostosowany do wybranej temperatury.

AKCESORIA



blacha lub blacha na ciasta na ruszcie



Blacha-ociekacz / blacha do pieczenia
blacha na ruszcie

TABELA GOTOWANIA

PRZEPIS	FUNKCJA	NAGRZEWANIE	TEMPERATURA (°C)	CZAS TRWANIA (MIN.)	BLACHY I AKCESORIA
Leavened cakes / Ciasta drożdżowe / biszkopty		Tak	170	30-50	
		Tak	160	30-50	
		Tak	160	30-50	
Ciasta z nadzieniem (sernik, strudel, szarlotka)		Tak	160 - 200	30 - 85	
		Tak	160 - 200	30 - 90	
Ciasteczka		Tak	150	20 - 40	
		Tak	140	30-50	
		Tak	140	30-50	
		Tak	135	40-60	
Ciastka / Muffiny		Tak	170	20 - 40	
		Tak	150	30-50	
		Tak	150	30-50	
		Tak	150	40-60	
Ptyisie		Tak	180 - 200	30 - 40	
		Tak	180 - 190	35-45	
		Tak	180 - 190	35 - 45 *	
Bezy		Tak	90	110 - 150	
		Tak	90	130 - 150	
		Tak	90	140 - 160 *	
Pizza/ Chleb/ Focaccia		Tak	190-250	15-50	
		Tak	190 - 230	20-50	
Pizza (na cienkim lub grubym cieście, focaccia)		Tak	310	7 - 12	
		Tak	220 - 240	25 - 50 *	
Mrożona pizza		Tak	250	10 - 15	
		Tak	250	10 - 20	
		Tak	220 - 240	15 - 30	
Tarty pikantne (warzywne, zapiekanki)		Tak	180 - 190	45 - 55	
		Tak	180 - 190	45-60	
		Tak	180 - 190	45 - 70 *	

FUNKCJE								ECO	
	Konwencjonalne	Termoobieg	Pieczenie konwekcyjne	Grill	Turbo grill	Maxi Cooking	Cook 4	Cykl Eco	Pizza

AKCESORIA						
	Ruszt	blacha lub blacha na ciasta na ruszcie	Blacha-ociekacz/ Blacha do pieczenia lub taca na ruszcie	Blacha do pieczenia	Blacha na ściekający tłuszcz/ blacha do pieczenia	Blacha na ściekający tłuszcz napełniona 500 ml wody

PRZEPIS	FUNKCJA	NAGRZEWANIE	TEMPERATURA (°C)	CZAS TRWANIA (MIN.)	BLACHY I AKCESORIA
Nadziewane ciasto francuskie/ przekąski z ciasta ptysiowego		Tak	190-200	20-30	
		Tak	180 - 190	20 - 40	
		Tak	180 - 190	20 - 40 *	
Lazania / flan/ zapiekanka makaronowa / cannelloni		Tak	190-200	45-65	
Jagnięcina / Cielęcina / Wołowina / Wieprzowina 1kg		Tak	190-200	80-110	
Kotlety wieprzowe z chrupiącą skórką 2 kg	XL	-	170	110 - 150	
Kurczak / Królik / Kaczka 1 kg		Tak	200-230	50-100	
Indyk / Gęś 3 kg		Tak	190-200	80 - 130	
Ryba pieczona/ potrawy pieczone w papierze (filet, w całości)		Tak	180 - 200	40-60	
Warzywa faszerowane (pomidory, cukinia, bakłażan)		Tak	180 - 200	50 - 60	
Tost		-	3 (Wysoka)	3 - 6	
Filety / kawałki ryb		-	2 (Środkowa)	20 - 30 **	
Kiełbaski/ kebab/ żeberka/ hamburger		-	2 - 3 (Środkowa - Wysoka)	15 - 30 **	
Pieczony kurczak 1-1,3 kg		-	2 (Środkowa)	55 - 70 ***	
Udziec jagnięcy/ golonka		-	2 (Środkowa)	60 - 90 ***	
Pieczone ziemniaki		-	2 (Środkowa)	35 - 55 ***	
Zapiekane warzywa		-	3 (Wysoka)	10 - 25	
Ciasteczka	Ciasteczka	Tak	135	50 - 70	
Tarty	Tarty	Tak	170	50 - 70	
Pizza okrągła	Pizza	Tak	210	40-60	
Pełne danie: Tarta owocowa (poziom 5)/ lazania (poziom 3)/mięso (poziom 1)		Tak	190	40 - 120 *	
Pełne danie: Tarta owocowa (poziom 5)/ pieczone warzywa (poziom 4) / lazania (poziom 2) / plastry mięsa (poziom 1)	Menu	Tak	190	40 - 120 *	
Lazania i mięso		Tak	200	50 - 100 *	
Mięso i ziemniaki		Tak	200	45 - 100 *	
Ryby i warzywa		Tak	180	30 - 50 *	
Nadziewane i pieczone kawałki mięsa	ECO	-	200	80 - 120 *	
Plastry mięsa (królik, kurczak, jagnięcina)	ECO	-	200	50 - 100 *	

* Szacowany czas: Potrawy można wyjmować z piekarnika w różnym czasie, w zależności od indywidualnych preferencji.

** Obrócić potrawę po upływie połowy czasu pieczenia.

*** Obrócić potrawę po upływie 2/3 czasu pieczenia (w razie potrzeby).

FUNKCJE						XL		ECO	
	Konwencjonalne	Termoobieg	Pieczenie konwekcyjne	Grill	Turbo grill	Maxi Cooking	Cook 4	Cykl Eco	Pizza
AKCESORIA									
	Ruszt	blacha lub blacha na ciasta na ruszcie	Blacha-ociekacz/ Blacha do pieczenia lub taca na ruszcie			Blacha na ściekający tłuszcz/ blacha do pieczenia		Blacha na ściekający tłuszcz napełniona 500 ml wody	

JAK POSŁUGIWAĆ SIĘ TABELĄ PIECZENIA

Tabela zawiera listę najkorzystniejszych funkcji, akcesoriów i poziomów pieczenia dla różnych rodzajów potraw. Czasy pieczenia są liczone od momentu włożenia potrawy do piekarnika, z wyjątkiem potraw wymagających nagrzewania wstępnego. Temperatury oraz czasy pieczenia są orientacyjne i zależą od ilości potrawy lub od rodzaju akcesoriów. Początkowo należy stosować najniższe sugerowane ustawienia, a jeśli potrawa nie jest wystarczająco dopieczona, należy użyć wyższych.

Zaleca się stosowanie akcesoriów dołączonych w zestawie lub, w miarę możliwości, blach lub form do pieczenia z ciemnego metalu. Można stosować również naczynia i akcesoria ze szkła żaroodpornego (pyrex) lub ceramiczne. Czas pieczenia nieco się wtedy wydłuży.

KONSERWACJA I CZYSZCZENIE

Przed przystąpieniem do jakichkolwiek czynności serwisowych lub czyszczenia upewnić się, że piekarnik ostygł.

Nie stosować urządzeń czyszczących parą.

Nie stosować wełny szklanej, szorstkich gąbek lub ściernych/żrących środków do czyszczenia, ponieważ mogą one uszkodzić powierzchnie urządzenia.

Nosić rękawiczki ochronne.

Przed przystąpieniem do jakichkolwiek czynności serwisowych upewnić się, że piekarnik został odłączony od zasilania.

POWIERZCHNIE ZEWNĘTRZNE

- Powierzchnie należy czyścić wilgotną ściereczką z mikrofibry. Jeśli są silnie zabrudzone, dodać kilka kropel detergentu o neutralnym pH. Wyrzeć do sucha ściereczką.
- Nie stosować żrących ani ściernych detergentów. Jeśli tego rodzaju substancje zostały przypadkowo rozprowadzone po powierzchni urządzenia, należy natychmiast je usunąć za pomocą wilgotnej ściereczki z mikrofibry.

POWIERZCHNIE WEWNĘTRZNE

- Po każdym użyciu należy poczekać, aż piekarnik ostygnie i wyczyścić go (najlepiej gdy wciąż jest ciepły), usuwając z niego wszystkie osady i zabrudzenia powstałe z resztek potraw. Aby usunąć wszelkie skropliny, które powstały w wyniku pieczenia potraw z dużą zawartością wody, należy pozostawić piekarnik do całkowitego ostygnięcia, a następnie wytrzeć go szmatką lub gąbką.
- Aby jak najlepiej wyczyścić wewnętrzne powierzchnie urządzenia, włączyć funkcję „Smart Clean”. (Tylko w niektórych modelach).
- Wyczyścić szybę drzwiczek odpowiednim płynem do mycia.
- Aby ułatwić sobie czyszczenie piekarnika, można zdemontować drzwiczki.

AKCESORIA

Po każdym użyciu zanurzyć akcesoria w wodzie z dodatkiem płynu do mycia naczyń. Jeśli akcesoria są jeszcze gorące, do przenoszenia założyć rękawice kuchenne. Resztki żywności można łatwo usunąć za pomocą szczoteczki lub gąbki do mycia naczyń. Nie myj sondy do żywności i sondy do mięsa (jeśli jest stosowana) w zmywarce. Tacę do smażenia bez tłuszczu (jeśli jest stosowana) można myć w zmywarce.

KONSERWACJA SZUFLADY NA WODĘ

Uwaga: Szuflada na wodę nie nadaje się do mycia w zmywarce: ryzyko uszkodzenia!

Po zakończeniu każdego cyklu gotowania na parze, po około 30 minutach piekarnik automatycznie wykonuje cykl opróżniania trwający około jednej minuty, odprowadzając w ten sposób całą wodę z systemu do wyjmowanej szuflady.

Uwaga: Należy unikać pozostawiania wody w instalacji dłużej niż przez 2 dni.

W celu całkowitego usunięcia wody lub wyczyszczenia wewnętrznych powierzchni można otworzyć szufladę na wodę:

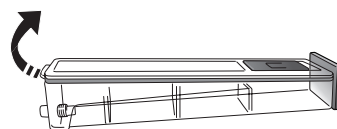

1. Popchnij do góry tylną klapkę, aby zdjąć górną pokrywę szuflady na wodę.

2. Po zakończeniu czyszczenia można zamknąć szufladę, wkładając dwie przednie klapki do przednich otworów i popychając tylną stronę w dół.

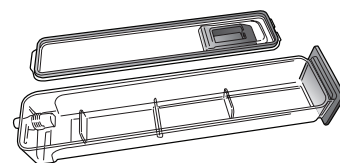

Do napełniania szuflady na wodę należy używać wyłącznie wody o temperaturze pokojowej: gorąca woda może wpływać na działanie układu pary. Używać wyłącznie wody pitnej.

KOMORA PIEKARNIKA

Aby piekarnik zawsze pracował z optymalną wydajnością oraz aby zapobiec gromadzeniu się kamienia w miarę upływu czasu, zalecamy regularne korzystanie z funkcji „Odkamieniania”. Po długim okresie nieużywania funkcji przyrządzania na parze Steam, zaleca się włączenie cyklu przyrządzania na parze przy pustym piekarniku, przy całkowitym napełnieniu zbiornika.

ZDEJMOWANIE I ZAKŁADANIE DRZWICZEK

1. Aby zdjąć drzwiczki, należy je całkowicie otworzyć i odblokować, opuszczając zaczepy.

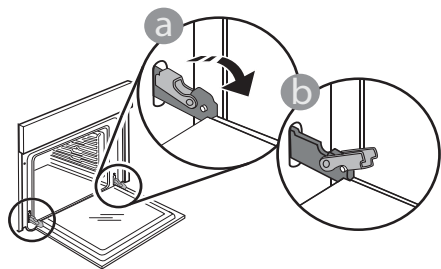

2. Przymknąć drzwiczki, tak dokładnie, jak to możliwe.

Mocno przytrzymać drzwiczki obiema rękami – nie trzymać ich za uchwyt.

Można teraz łatwo zdjąć drzwiczki, dociskając je przez cały czas i jednocześnie wyciągając do góry, aż wysuną się z miejsc zamocowania. Odłożyć drzwiczki na bok, umieszczając je na miękkim podłożu.

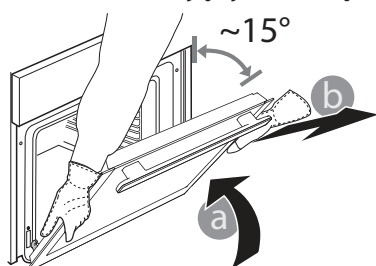

3. Zakładać drzwiczki, przysuwając je w stronę piekarnika, wyrównując haki zawiasów z miejscami ich zamocowania i zablokując górną część na swoim miejscu.

WYMIANA ŻARÓWKI

1. Odłączyć piekarnik od zasilania.

2. Odkręcić osłonę od lampki, wymienić żarówkę i przykręcić osłonę z powrotem do lampki.

3. Ponownie podłączyć urządzenie do zasilania.

Uwaga: Żarówki halogenowe 40 W/230 ~ V typu G9, T300°C.

Żarówka stosowana w tym piekarniku jest przeznaczona do urządzeń domowych i nie nadaje się do ogólnego oświetlenia pomieszczeń w gospodarstwie domowym.

(EC Regulation 244/2009) Żarówki można kupić w autoryzowanym serwisie.

4. Opuścić drzwiczki, a następnie całkowicie je otworzyć.

Opuścić zaczepy do ich pierwotnego położenia: Upewnić się, czy zostały opuszczone do końca.

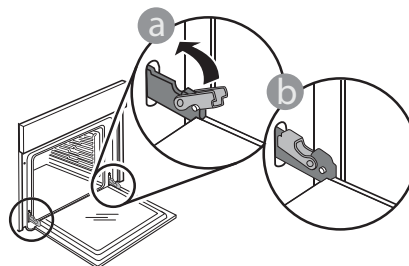

Delikatnie nacisnąć, aby sprawdzić, czy położenie zaczepów jest prawidłowe.

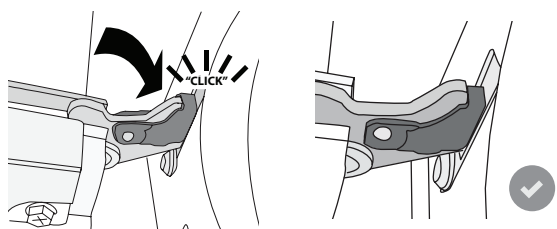

5. Spróbować zamknąć drzwiczki i sprawdzić, czy ich położenie jest wyrównane z panelem sterowania. Jeśli nie, powtórzyć wyżej opisane czynności: Drzwiczki mogą ulec zniszczeniu, jeśli nie działają prawidłowo.

Jeśli używa się żarówek halogenowych, nie wolno dotykać ich gołymi rękoma – ślady palców pozostawione na powierzchni mogą doprowadzić do uszkodzenia żarówek. Nie używać piekarnika, dopóki osłona lampy nie zostanie ponownie zamontowana.

ROZWIĄZYWANIE PROBLEMÓW

Problem	Możliwa przyczyna	Rozwiązanie
Piekarnik nie działa.	Odcięcie zasilania. Urządzenie odłączone od zasilania.	Sprawdzić, czy działa zasilanie i czy urządzenie jest prawidłowo podłączone do sieci. Wyłączyć piekarnik i włączyć go ponownie, aby sprawdzić, czy usterka nie ustąpiła.
Wyświetlacz pokazuje literę „F”, po której następuje liczba.	Problem związany z oprogramowaniem.	Należy skontaktować się z Centrum Obsługi Telefonicznej i podać numer następujący po literze „F”.
Piekarnik nie nagrzewa się.	Kiedy opcja „DEMO” jest włączona „On”, wszystkie polecenia są aktywne oraz wszystkie menu są dostępne, ale piekarnik nie nagrzewa się. Co każde 60 s na wyświetlaczu pojawia się opcja DEMO.	Z opcji USTAWIENIA wejść do DEMO i wybrać Wyłącz.
Światło gaśnie.	Włączony tryb „ECO”.	Z opcji "USTAWIENIA" wejść do "ECO" i wybrać "Off" (Wyłącz).
Drzwiczki nie zamykają się prawidłowo.	Zaczepy bezpieczeństwa znajdują się w złym położeniu.	Upewnić się, że zatrzaski zabezpieczające są ustawione poprawnie, przestrzegając instrukcji demontażu i ponownego montażu przedstawionej w rozdziale „Czyszczenie i konserwacja”.
Zasilanie w domu zostaje wyłączone.	Błąd ustawień poboru mocy.	Sprawdzić, czy pobór mocy domowej sieci elektrycznej ma wartość nie mniejszą niż 3 kW. W przeciwnym wypadku zmniejszyć moc do 13 amperów. Z opcji "USTAWIENIA" wejść do "ZASILANIE" i wybrać "NISKI”.
Cykl gotowania z sondą zakończył się bez wyraźnej przyczyny lub na ekranie pojawił się błąd F3E3	Sonda żywności nie jest prawidłowo podłączona	Sonda żywności nie jest prawidłowo podłączona

Zasady, standardową dokumentację oraz dodatkowe informacje o produkcie można znaleźć:

- Korzystanie z kodu QR w urządzeniu
- Odwiedzając naszą stronę internetową docs.whirlpool.eu/docs
- Ewentualnie można **skontaktować się z naszą obsługą posprzedażową** (patrz numer telefonu w książeczce gwarancyjnej). W przypadku kontaktu z naszą obsługą posprzedażową, prosimy podać kody z tabliczki znamionowej produktu.

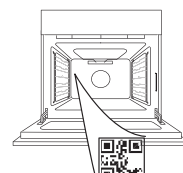

®/TM/© 2025 Whirlpool. Wyprodukowano na licencji.

Whirlpool



400020026991

VĂ MULȚUMIM CĂ AȚI ACHIZIȚIONAT UN PRODUS WHIRLPOOL

Pentru a beneficia de servicii complete de asistență, vă rugăm să vă înregistrați produsul pe www.register10.eu

SCANAȚI CODUL QR DE PE APARATUL DUMNEAVOASTRĂ PENTRU A OBȚINE MAI MULTE INFORMAȚII

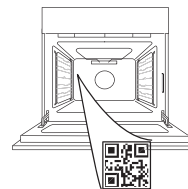

Înainte de a utiliza aparatul, citiți cu atenție instrucțiunile privind siguranța.

DESCRIEREA PRODUSULUI

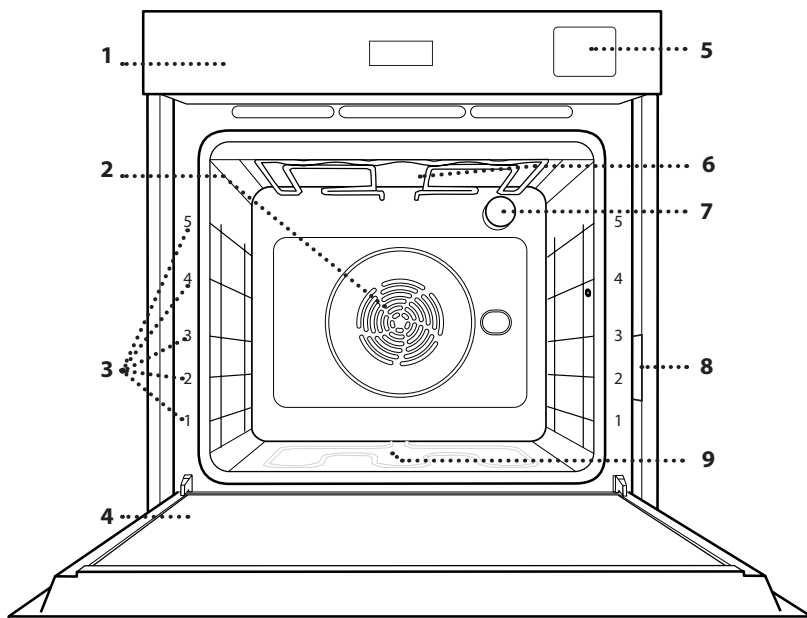

1. Panou de comandă
2. Ventilator și rezistență circulară (nu sunt vizibile)
3. Ghidaje pentru grătar (nivelul este indicat pe partea frontală a cuptorului)
4. Ușă
5. Sertar apă
6. Rezistența superioară/grillul
7. Bec
8. Plăcuța cu date de identificare (a nu se demonta)
9. Rezistență inferioară (nu este vizibilă)

PANOUL DE COMANDĂ

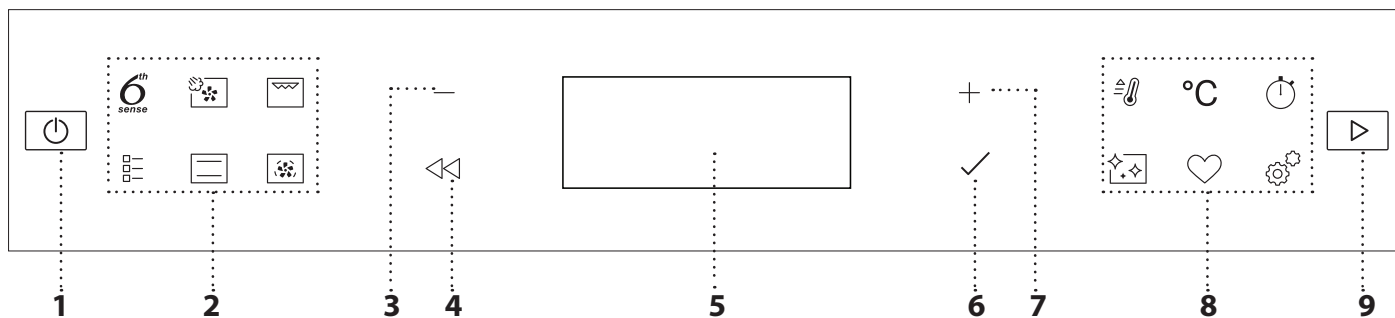

1. BUTONUL DE PORNIRE/OPRIRE

Pentru pornirea și oprirea cuptorului, precum și pentru oprirea unei funcții active.

2. ACCES DIRECT LA FUNCȚII

Pentru accesarea rapidă a funcțiilor și meniului.

3. BUTON DE NAVIGARE MINUS

Pentru derularea printr-un meniu și reducerea setărilor sau valorilor unei funcții.

4. ÎNAPOI

Pentru revenirea la ecranul anterior. În timpul preparării, permite modificarea setărilor.

5. AFIȘAJ

6. CONFIRMARE

Pentru confirmarea unei funcții selectate sau a unei valori setate.

7. BUTON DE NAVIGARE PLUS

Pentru derularea printr-un meniu și creșterea setărilor sau valorilor unei funcții.

8. ACCESAREA DIRECTĂ A OPȚIUNILOR/ FUNCȚIILOR

Pentru accesarea rapidă a funcțiilor, duratei, setărilor și favoritelor.

9. PORNIRE

Pentru a porni o funcție folosind setările specificate sau de bază.

ACCESORII

GRĂTAR METALIC

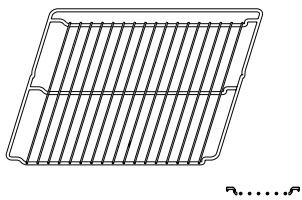

Utilizare pentru prepararea alimentelor sau ca suport pentru tigăi, forme pentru prăjituri și alte articole ale accesoriilor pentru gătit adecvate pentru cuptor.

TAVĂ DE COLECTARE A PICĂTURILOR

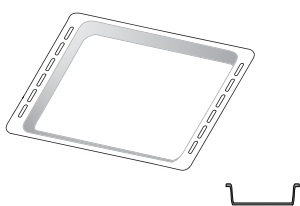

Pentru utilizare ca tavă de cuptor pentru a prepara carne, pește, legume, focaccia etc. sau poziționarea sub grătarul metalic pentru a colecta zeama rezultată în urma preparării.

TAVĂ DE COPT*

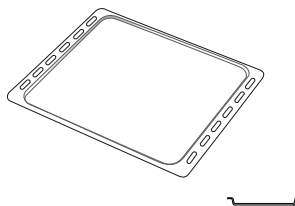

Utilizare pentru coacerea pâinii și produselor de patiserie, dar și pentru fripturi, pește în papiotă etc.

GHIDAJE CULISANTE *

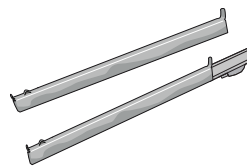

Pentru a facilita introducerea sau scoaterea accesoriilor.

TAVĂ DE PRĂJIRE CU AER*

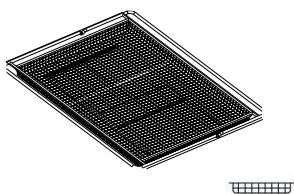

Poate fi utilizată atunci când gătiți alimente cu funcția Prăjire cu aer, cu o tavă de copt poziționată la un nivel inferior pentru a colecta eventualele firimituri și picături. Aceasta poate fi spălată în mașina de spălat vase.

Numărul și tipul de accesorii poate varia în funcție de modelul achiziționat.

Alte accesorii pot fi achiziționate separat; pentru comenzi și informații, contactați serviciul de asistență tehnică post-vânzare.

* Disponibil numai la anumite modele

INTRODUCEREA GRĂTARULUI METALIC ȘI A ALTOR ACCESORII

Introduceți grătarul metalic orizontal, culisându-l pe ghidaje și asigurându-vă că partea cu marginea ridicată este orientată în sus.

Alte accesorii, cum ar fi tava de colectare a picăturilor și tava de copt, sunt introduse orizontal, în același mod ca grătarul metalic.

DEMONTAREA ȘI REMONTAREA GHIDAJELOR PENTRU GRĂTAR

• Pentru a demonta ghidajele pentru grătar, ridicați-le și trageți-le de părțile inferioare: Ghidajele pentru grătar pot fi acum demontate.

• Pentru a remonta ghidajele pentru grătar, reintroduceți-le mai întâi în locașul superior. Menținându-le ridicate, culisați-le în compartimentul pentru preparare, apoi coborâți-le în poziția aferentă în locașul inferior.

MONTAREA ȘINELOR CULISANTE

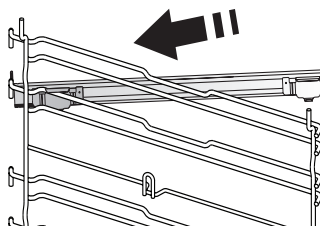

Demontați ghidajele pentru grătar din cuptor și îndepărtați folia protectoare din plastic de pe șinele culisante.

Cuplați clema superioară a ghidajului pe ghidajul pentru grătar și culisați-l până la capăt. Coborâți și cealaltă clemă în poziție.

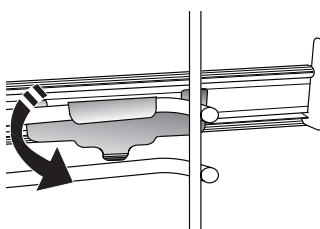

Pentru a fixa ghidajul, apăsați ferm porțiunea inferioară a clemei spre ghidajul pentru grătar. Asigurați-vă că șinele se pot deplasa liber. Repetați acești pași și pentru celălalt ghidaj pentru grătar de la același nivel.

Vă rugăm să rețineți următoarele: Șinele culisante pot fi montate pe orice nivel.

FUNCȚII



6TH SENSE

Acestea permit prepararea automată integrală pentru toate tipurile de alimente (lasagna, carne, pește, legume, prăjituri și produse de patiserie, plăcinte, pâine, pizza). Pentru a utiliza în mod optim această funcție, urmați indicațiile din tabelul cu informații privind prepararea.



ABUR + AER

Prin combinarea proprietăților aburilor cu cele ale aerului forțat, această funcție vă permite să gătiți alimente crocante și rumenite frumos la exterior, dar fragede și suculente la interior. Pentru a obține rezultate de preparare optime, vă recomandăm să selectați NIVELUL 3 de aburi pentru prepararea peștelui, NIVELUL 2 de aburi pentru carne și NIVELUL 1 pentru pâine și deserturi.

Pentru mai multe informații privind ciclurile de preparare manuală aer forțat + aburi, consultați tabelul „Abur+aer”.



GRILL

Pentru prepararea la grill a fripturilor, frigăruilor și cârnaților, pentru gratinarea legumelor sau prăjirea feliilor de pâine. Atunci când preparați carne pe grill, vă recomandăm să utilizați o tavă de colectare a picăturilor pentru a colecta zeama rezultată în urma preparării: Poziționați tava pe oricare dintre nivelurile de sub grătarul metalic și adăugați 500 ml de apă potabilă.



FUNCȚII TRADIȚIONALE

• CONVECTIE

Pentru a prepara orice fel de alimente, pe un singur nivel.

• COOK 4

Pentru prepararea diferitelor alimente care necesită aceeași temperatură de preparare, pe patru niveluri în același timp. Această funcție poate fi utilizată pentru a prepara fursecuri, prăjituri, pizza rotundă (și congelată) și pentru a prepara o masă completă. Respectați tabelul cu informații privind prepararea pentru a obține cele mai bune rezultate.

• TURBO GRILL (GRILL TURBO)

Pentru a frige bucăți mari de carne (pulpe, friptură de vită, pui). Vă recomandăm să utilizați o tavă de colectare a picăturilor pentru a colecta zeama rezultată în urma preparării: Poziționați tava pe oricare dintre nivelurile de sub grătarul metalic și adăugați 500 ml de apă potabilă.

• GAT CONGELATE

Funcția selectează automat temperatură ideală și cel mai bun mod de preparare pentru 5 tipuri diferite de alimente congelate. Nu este necesară preîncălzirea cuptorului.

• FUNCȚII SPECIALE

» PIZZA

Cu această funcție puteți prepara acasă o pizza grozavă, ca la restaurant, în mai puțin de 10 minute. Ciclul de preparare dedicat funcționează la o temperatură de peste 300 de grade Celsius, astfel încât pizza să fie pufoasă la interior, crocantă pe margini cu rumenită uniform la perfecție. Puteți prepara pizza în 5-8 minute dacă combinați această funcție cu accesoriul Pizza Stone WPro și cu funcția de preîncălzire timp de 30 de minute. (Pentru comenzi și informații,

contactați serviciul de asistență tehnică post-vânzare sau accesați site-ul web www.whirlpool.eu.)

» PRĂJIRE CU AER

Această funcție vă permite să gătiți cartofi prăjiți, crochete de pui și multe altele folosind mai puțin ulei, și să obțineți preparate crocante delicioase. Rezistențele circulă aerul pentru a încălzi corespunzător cavitatea, în timp ce ventilatorul circulă aer fierbinte. Cele mai bune rezultate de preparare preconizate pot fi obținute numai prin utilizarea tăvii Prăjire cu aer (furnizată împreună cu anumite modele). Pentru rezultate optime, așezați alimentele într-un singur strat pe tava Prăjire cu aer și urmați instrucțiunile din tabelul cu informații privind prepararea cu funcția Prăjire cu aer. Evitați să folosiți mai multe rotundă pentru a preveni prepararea neuniformă.

» DOSPIRE

Pentru dospirea optimă a aluaturilor dulci sau sărate. Pentru a menține calitatea dospirii, nu activați funcția în cazul în care cuptorul este încă fierbinte după finalizarea unui ciclu de preparare.

» MENȚINERE LA CALD

Pentru a menține calde și crocante alimentele proaspăt gătite.

» DECONGELARE

Pentru a accelera decongelarea alimentelor. Poziționați alimentele pe nivelul din mijloc. Lăsați alimentele în ambalaj pentru a se evita deshidratarea acestora la suprafață.

» CICLUL ECO *

Pentru prepararea fripturilor umplute și a fileurilor de carne pe un singur nivel. Atunci când se utilizează Ciclul Eco, lumina va rămâne stinsă pe parcursul desfășurării procesului de preparare. Pentru a utiliza Ciclul Eco și, în consecință, pentru a optimiza consumul de energie, ușa cuptorului nu trebuie deschisă până când alimentele nu sunt gătite complet.

» MAXI COOKING

Această funcție selectează automat modul optim de preparare și temperatura aferentă pentru frigerea bucăților mari de carne (peste 2,5 kg). Se recomandă să întoarceți carnea în timpul procesului de preparare, pentru a obține o rumenire uniformă pe ambele părți. Se recomandă să o stropiți din când în când pentru a nu se usca excesiv.



CONVENȚIONAL

Pentru a prepara orice fel de alimente, pe un singur nivel.



AER FORȚAT

Pentru prepararea diferitor alimente care necesită aceeași temperatură de preparare, pe mai multe niveluri (maximum trei) în același timp. Această funcție poate fi folosită pentru a prepara diverse alimente fără ca mirosurile să treacă de la un aliment la altul.



PREÎNC RAPIDĂ

Pentru preîncălzirea rapidă a cuptorului.



TEMPORIZATOR

Pentru citi ora fără a fi necesară activarea unei funcții.



CURĂȚARE

• SMART CLEAN

Acțiunea aburilor eliberați pe parcursul acestui ciclu special de curățare la temperatură scăzută permite eliminarea cu ușurință a reziduurilor de murdărie și a resturilor de alimente. Turnați 200 ml de apă potabilă în partea inferioară a cuptorului și activați funcția atunci când cuptorul este rece.

• DECALCIFIERE

Pentru îndepărtarea depunerilor de calcar din boiler. Vă recomandăm să utilizați această funcție la intervale regulate. În caz contrar, pe afișaj va apărea un mesaj prin care vi se va reaminti să curățați cuptorul.



PREFERINȚE

Pentru accesarea listei de 10 funcții favorite.



SETĂRI

Pentru reglarea setărilor cuptorului. Când modul „ECO” este activ, luminozitatea afișajului va fi redusă pentru a economisi energie, iar becul se va stinge după 1 minut. Acesta se va reaprinde automat atunci când este apăsat orice buton. Când modul „DEMO” este în starea „On” (Pornire), toate comenzile sunt active și meniurile sunt disponibile, însă cuptorul nu se încălzește. Pentru a dezactiva acest mod, accesați „DEMO” din meniul „SETĂRI” și selectați „Off” (Oprire). Selectând „SETĂRI FABRICĂ”, produsul se oprește și revine la setările de la prima pornire. Toate setările vor fi șterse.

* Funcție utilizată ca referință pentru declararea eficienței energetice în conformitate cu Regulamentul (UE) nr. 65/2014

PRIMA UTILIZARE

1. SELECTAREA LIMBII

Va trebui să setați limba și ora atunci când porniți aparatul pentru prima dată: Pe afișaj va apărea „Română”.



Apăsați pe + sau — pentru a derula lista cu limbile disponibile și selectați limba dorită. Apăsați ✓ pentru a confirma selecția.

Vă rugăm să rețineți următoarele: Limba poate fi schimbată ulterior selectând opțiunea „LIMBĂ” din meniul „SETĂRI”, disponibil prin apăsare pe

2. SETAȚI CONSUMUL DE ENERGIE

Cuptorul este programat pentru a consuma un nivel de energie electrică compatibil cu rețeaua internă, care are o capacitate de peste 3 kW (16): Dacă locuința este alimentată cu putere mai mică, va trebui să reduceți această valoare (13).

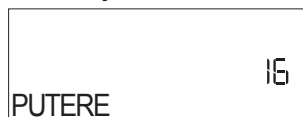

Apăsați pe + sau — pentru a selecta 16 „High” (Ridicat) sau 13 „Low” (Redus) și apăsați pe ✓ pentru a confirma.

3. SETAREA OREI

După selectarea limbii, va trebui să setați ora curentă: Cele două cifre care reprezintă ora vor clipi pe afișaj.



Apăsați pe + sau — pentru a seta ora corectă și apăsați pe ✓: Cele două cifre care reprezintă minutele vor clipi pe afișaj. Apăsați pe + sau — pentru a seta minutele și apăsați pe ✓ pentru a confirma.

Vă rugăm să rețineți următoarele: După întreruperi îndelungate ale alimentării cu energie electrică, ar putea fi necesar să setați din nou ora. Selectați „CEAS” din meniul „SETĂRI”, disponibil prin apăsare pe

4. SETAREA DURITĂȚII APEI

Pentru a permite funcționarea eficientă a cuptorului și pentru a garanta că acesta avertizează în mod regulat utilizatorul să efectueze ciclul de decalcifiere atunci când este nevoie, este important să setați duritatea corectă a apei. Pentru a-l seta, porniți cuptorul apăsând pe , apăsați pe Setări și utilizați butoanele de navigare + și — pentru a selecta „DURITATE APĂ”. Apăsați ✓ pentru a confirma. Utilizați butoanele de navigare + și — pentru a selecta nivelul corect pentru apa din zona dumneavoastră, în funcție de tabelul următor:

TABEL DURITATE APĂ				
Nivel		°dH Germană grade	°FH Franceză grade	°Clark English grade
1	Foarte deduriz.	0-6	0-10	0-7
2	Dedurizată	7-11	11-20	8-14
3	Mediu	12-16	21-29	15-20
4	Dură	17-34	30-60	21-42
5	Foarte dură	35-50	61-90	43-62

Apăsați ✓ pentru a confirma.

Pentru duritatea apei, este presetat „Hard” (Dură).

5. ÎNCĂLZIȚI CUPTORUL

Un cuptor nou poate emana mirosuri rămase din timpul procesului de fabricație: Acest lucru este absolut normal.

Prin urmare, înainte de a începe să preparați alimentele, vă recomandăm să încălziți cuptorul gol pentru a îndepărta posibilele mirosuri neplăcute. Îndepărtați elementele de protecție din carton sau foliile transparente ale cuptorului și scoateți accesoriile din interiorul acestuia. Încălziți cuptorul la 200 °C timp de aproximativ o oră, folosind în mod ideal o funcție de circulație a aerului (de exemplu Aer forțat sau Coacere convecție).

Vă rugăm să rețineți următoarele: Se recomandă să aerisiți încăperea după utilizarea aparatului pentru prima dată.

UTILIZAREA ZILNICĂ

1. SELECȚAȚI O FUNCȚIE

Apăsați pe  pentru a porni cuptorul: pe afișaj va fi prezentată ultima funcție principală care a rulat sau meniul principal.

Funcțiile pot fi selectate apăsând pe pictograma uneia dintre funcțiile principale sau derulând printr-un meniu: Pentru a selecta un element din meniu (pe afișaj va apărea primul element disponibil), apăsați pe **+** sau **-** pentru a selecta elementul dorit, apoi apăsați  pentru a confirma.

2. SETAREA FUNCȚIEI

După selectarea funcției dorite, puteți modifica setările acesteia. Pe afișaj vor fi prezentate secvențial setările care pot fi modificate. Prin apăsarea pe , aveți posibilitatea de a modifica din nou setarea anterioară

TEMPERATURĂ/NIVEL GRILL/NIVEL ABURI



Când valoarea clipește pe afișaj, apăsați **+** sau **-** pentru a o modifica, apoi apăsați  pentru a confirma și continuați cu setările care urmează (dacă este posibil).





În mod similar, puteți seta nivelul de putere pentru grill: Există trei niveluri definite de putere pentru grill: 3 (ridicat), 2 (mediu), 1 (redus).

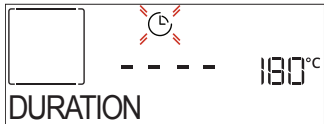

În cazul funcției „Aer forțat + Aburi”, puteți selecta volumul de aburi dintre următoarele valori: ABURI 1, ABURI 2.

Vă rugăm să rețineți următoarele: Odată ce funcția a fost activată, temperatura/nivelul grill poate fi modificat/ă folosind **+** sau **-**, după apăsarea butonului .

DURATĂ



Când pictograma  clipește pe afișaj, apăsați pe **+** sau **-** pentru a seta durata de preparare dorită, iar apoi apăsați pe  pentru a confirma. Nu este necesar să setați durata de preparare dacă doriți să gestionați manual procesul de preparare (necronometrat): Apăsați pe  sau  pentru a confirma și a activa funcția. Prin selectarea acestui mod, nu puteți programa o pornire temporizată.



Vă rugăm să rețineți următoarele: Puteți regla durata de preparare care a fost setată în timpul desfășurării procesului de preparare apăsând pe : apăsați pe **+** sau **-** pentru a o modifica și apoi apăsați pe  pentru a confirma.

ORĂ TERMINARE (PORNIRE CU ÎNTÂRZIERE)

În cazul mai multor funcții, odată ce ați setat o durată de preparare, puteți amâna pornirea funcției prin programarea orei de terminare a acesteia. Pe afișaj este prezentată ora de finalizare, în timp ce pictograma  clipește.



Apăsați pe **+** sau **-** pentru a seta ora la care doriți să se finalizeze procesul de preparare, apoi apăsați pe  pentru a confirma și a activa funcția. Introduceți alimentele în cuptor și închideți ușa: Funcția va porni automat după calcularea perioadei de timp necesară pentru finalizarea preparării la ora setată.

Vă rugăm să rețineți următoarele: Programarea unei ore de începere temporizată a procesului de preparare va dezactiva etapa de preîncălzire a cuptorului: Cuptorul va atinge treptat temperatura necesară, adică duratele de preparare vor fi puțin mai lungi decât cele indicate în tabelul cu informații privind prepararea. În perioada de așteptare, puteți apăsa pe **+** sau **-** pentru a modifica ora de finalizare programată sau apăsați pe  pentru a modifica alte setări. Pentru a vizualiza informații, prin apăsare pe  puteți comuta între ora de finalizare și durată.

3. 6TH SENSE

Aceste funcții selectează automat modul de preparare, temperatura și durata optime pentru prepararea, frigerea sau coacerea tuturor preparatelor disponibile.

Dacă este necesar, pur și simplu indicați caracteristica alimentului pentru a obține un rezultat optim.

GREUTATE / ÎNĂLȚIME (STRATURI TĂVI ROTUNDE)





Pentru a seta funcția corect, urmați indicațiile de pe afișaj, atunci când vi se solicită acest lucru, și apăsați pe **+** sau **-** pentru a seta valoarea necesară, apoi apăsați pe  pentru a confirma.

GRAD PREPARARE/RUMENIRE

În cazul anumitor funcții 6TH SENSE, puteți regla gradul de preparare.



Atunci când vi se solicită acest lucru, apăsați pe **+** sau **-** pentru a selecta nivelul dorit, de la preparate în sânge (-1) la preparate bine făcute (+1). Apăsați pe  sau  pentru a confirma și a activa funcția.

În același mod, unde este permis, pentru unele funcții 6TH SENSE, este posibilă reglarea nivelului de rumenire de la redus (-1) la ridicat (+1).

PREPARARE CU ABURI

Prin selectarea funcției „Aburi” sau „Aer forțat + Aburi” dintre funcțiile manuale, sau a uneia dintre cele câteva rețete dedicate 6TH SENSE este posibilă gătirea oricăror alimente datorită utilizării aburilor. Aburii se răspândesc mai rapid și mai uniform prin alimente decât în cazul

tipic funcțiilor de convecție unde se utilizează doar aer fierbinte: aceasta reduce duratele de preparare, blocând în interiorul alimentelor nutrienții prețioși și asigurând obținerea unor rezultate excelente, cu adevărat delicioase, pentru toate rețetele dumneavoastră. Pe întreaga durată a preparării cu aburi, ușa trebuie menținută închisă.

Pentru a continua procesul de preparare cu aburi, este necesar să umpleți boilerul din interiorul cuptorului folosind sertarul detașabil de pe panoul de comandă.

Atunci când pe afișaj apare solicitarea cu indicația „ADĂUGAȚI APĂ”, scoateți sertarul, deschideți capacul sertarului și umpleți-l cu apă până la nivelul indicat pe afișaj. Închideți sertarul împingându-l cu atenție spre panou până când se închide complet. După introducerea sertarului, apăsați pe PORNIRE pentru a continua ciclul de preparare. Sertarul trebuie să rămână întotdeauna închis, cu excepția cazului când se efectuează umplerea cu apă.

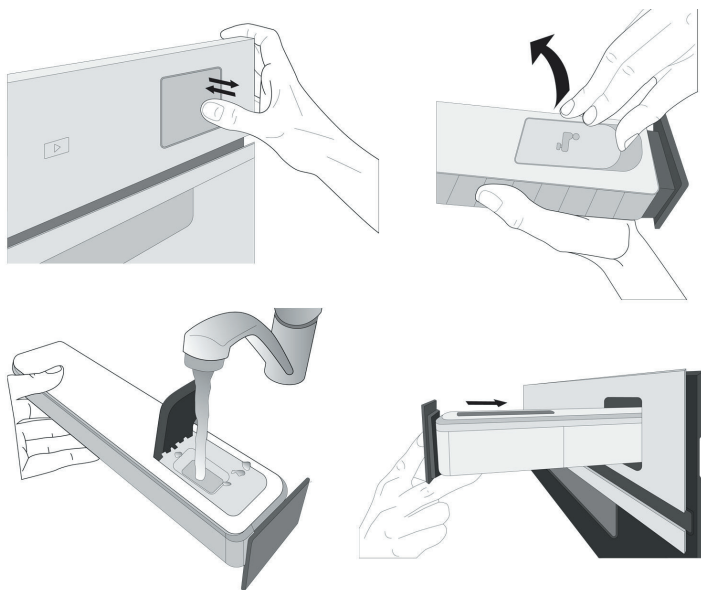

După prima umplere, în cazul ciclurilor de preparare mai lungi, odată ce apa se va fi terminat, ar putea fi necesar să adăugați din nou apă pentru a completa ciclul: cuptorul va solicita acest lucru dacă va fi cazul.

4. ACTIVAREA FUNCȚIEI

În orice moment, dacă valorile implicite sunt cele dorite sau odată ce ați aplicat setările necesare, apăsați pe pentru a activa funcția.

În timpul etapei de întârziere, prin apăsare pe , cuptorul vă va întreba dacă doriți să omiteți această etapă, pornind imediat funcția.

Vă rugăm să rețineți următoarele: Odată ce a fost selectată o funcție, pe afișaj vi se va recomanda cel mai adecvat nivel pentru fiecare funcție. Puteți opri oricând funcția activată apăsând pe .

Dacă cuptorul este fierbinte și funcția necesită o temperatură maximă specifică, va apărea un mesaj pe afișaj. Puteți fie să selectați o altă funcție, fie să așteptați o răcire completă.

5. PREÎNCĂLZIRE

Unele funcții includ o fază de preîncălzire a cuptorului: Odată funcția pornită, pe afișaj este indicat faptul că faza de preîncălzire a fost activată.



Odată ce această etapă este finalizată, se va emite un semnal sonor, iar afișajul va indica faptul că cuptorul a atins temperatura setată, fiind necesar să „ADAUGĂ ALIMENTE”. În acest moment, deschideți ușa, așezați alimentele în cuptor, închideți ușa și începeți prepararea apăsând pe sau .

Vă rugăm să rețineți următoarele: Introducerea alimentelor în cuptor înainte de finalizarea preîncălzirii poate avea un efect negativ asupra rezultatului de preparare final. Deschiderea ușii în timpul fazei de preîncălzire o va întrerupe.

Durata de preparare nu include și faza de preîncălzire. Puteți modifica oricând temperatura pe care doriți să o atingă cuptorul utilizând sau .

6. ÎNTOARCEREA SAU VERIFICAREA ALIMENTELOR

Anumite funcții 6TH SENSE vor necesita întoarcerea alimentelor în timpul procesului de preparare.



Se va emite un semnal sonor, iar pe afișaj va fi indicată acțiunea care trebuie desfășurată. Deschideți ușa, executați acțiunea indicată pe afișaj și închideți ușa, apoi apăsați pe pentru a continua procesul de preparare. În același mod, când a rămas 10% din timpul de preparare, cuptorul va solicita să verificați alimentele.



Se va emite un semnal sonor, iar pe afișaj va fi indicată acțiunea care trebuie desfășurată. Verificați alimentele, închideți ușa și apăsați pe sau pe pentru a continua prepararea.

Vă rugăm să rețineți următoarele: Apăsați pe pentru a omite aceste acțiuni. În caz contrar, după o anumită perioadă de timp în care nu este efectuată nicio acțiune, cuptorul va continua procesul de preparare.

7. FINALIZAREA PREPARĂRII

Va fi emis un semnal sonor, iar pe afișaj se va indica faptul că prepararea a fost finalizată.



Apăsați pe pentru a continua procesul de preparare în modul manual (necronometrat) sau apăsați pe pentru a prelungi durata de preparare setând o durată nouă. În ambele cazuri, parametrii de preparare vor fi memorați.

RUMENIRE

Unele funcții ale cuptorului permit rumenirea suprafeței alimentelor prin activarea grillului odată ce prepararea a fost finalizată.



Atunci când pe afișaj apare mesajul aferent, dacă este necesar, apăsați pentru a porni un ciclu de rumenire de cinci minute. Puteți opri în orice moment funcția apăsând pe pentru a opri cuptorul.

8. PREFERINȚE

Odată terminat procesul de preparare, pe afișaj va apărea un mesaj prin care vi se va solicita să memorați funcția la un număr cuprins între 1 și 10 în lista dumneavoastră de funcții favorite.



Dacă doriți să memorați o funcție ca favorită și să salvați setările curente pentru utilizarea ulterioară, apăsați pe , în caz contrar, pentru a ignora solicitarea, apăsați pe .

După ce a fost apăsat , apăsați pe sau pe pentru a selecta poziția numerotată, apoi apăsați pe pentru a confirma.

Vă rugăm să rețineți următoarele: Dacă memoria este plină sau dacă numărul ales este deja utilizat, cuptorul vă va solicita să confirmați suprascriserea funcției anterioare.

Pentru a apela funcțiile memorate la o dată ulterioară, apăsați : Pe afișaj apare lista cu funcțiile dumneavoastră favorite.



Apăsați pe sau pentru a selecta funcția, confirmați apăsând , iar apoi apăsați pe pentru a activa.

9. SMART CLEAN

Apăsați pe pentru ca mesajul „Smart Clean” să apară pe afișaj.

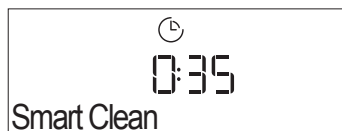

Apăsați pe pentru a activa funcția: afișajul vă va solicita să efectuați toate acțiunile necesare pentru a obține cele mai bune rezultate de curățare: Urmați indicațiile, apoi apăsați pe atunci când ați terminat. Odată ce au fost finalizate toate etapele, dacă este necesar, apăsați pe pentru a activa ciclul de curățare.

Vă rugăm să rețineți următoarele: Este recomandat să nu deschideți ușa cuptorului în timpul derulării ciclului de curățare, pentru a evita pierderea vaporilor de apă, aspect ce poate compromite rezultatul final de curățare.

Odată ciclul finalizat, pe afișaj va începe să clipească un mesaj corespunzător. Lăsați cuptorul să se răcească, iar apoi ștergeți și uscați suprafețele interioare utilizând o lavetă sau un burete.

10. DRAIN (EVACUARE)

Funcția de evacuare permite evacuarea apei pentru a preveni stagnarea acesteia în boiler. Acest produs a fost conceput pentru a rula automat un ciclu de evacuare după oprirea/încheierea ciclului de preparare.

La aproximativ 30 de minute după oprirea/încheierea ciclului de preparare, cuptorul va goli automat sistemul, deplasând apa reziduală în sertar (aveți grijă să nu scoateți sertarul după preparare). După aceea, sertarul poate fi scos și golit. Vă recomandăm să goliți sertarul imediat ce scurgerea este finalizată.

11. DECALCIFIERE

Această funcție specială, activată la intervale regulate, vă permite să păstrați starea optimă a sistemului de aburi. De îndată ce este pornită această funcție, urmați toți pașii indicați pe afișaj. Durata medie a funcției complete este de aproximativ 140 de minute.

Decalcifierea poate fi inițiată oricând de către utilizator din meniul de curățare.

Afișajul vă va arăta când este timpul să efectuați un ciclu de decalcifiere (consultați tabelul de mai jos).

MESAJ DECALCIFIERE	SEMNIFICAȚIE
<SE RECOMANDĂ DECALCIFIEREA> Apare după aproximativ 15 ore de cicluri de preparare cu aburi*	Se recomandă rularea unui ciclu de decalcifiere.
<ESTE NECESARĂ DECALCIFIEREA> Apare după aproximativ 20 de ore de cicluri de preparare cu aburi*	Decalcifierea este obligatorie. Nu puteți rula un ciclu de preparare cu aburi până când nu a fost efectuat ciclul de decalcifiere.

*luând în considerare valoarea implicită (4 - Dură) a durității apei. Numărul de ore ale ciclurilor de preparare cu aburi care trebuie să treacă înainte de afișarea mesajelor de decalcifiere depinde de duritatea apei setat pe aparat.

De asemenea, procedura de decalcifiere poate fi efectuată oricând utilizatorul are nevoie de o curățare mai amănunțită a circuitului intern de aburi.

Înainte de a executa etapa de decalcifiere, aparatul va verifica dacă în boiler există apă reziduală și, dacă este necesar, poate fi efectuat un ciclu de evacuare. În acest caz, va trebui să goliți sertarul după ciclul de evacuare, înainte de a continua cu etapa de decalcifiere.

Vă rugăm să rețineți următoarele: pentru a vă asigura că apa este rece, nu este posibilă efectuarea acestei activități înainte de a fi trecut 30 de minute de la ultimul ciclu (sau de la ultima alimentare a produsului). În acest timp de așteptare, pe afișaj va apărea următorul feedback: „APĂ FIERBINTĂ”.

» ETAPA 1/2: DECALCIFIERE (70 MIN.)

Când pe afișaj apare mesajul <ADD 0.25 L OF SOLUTION> (ADĂUGAȚI 0,25 L DE SOLUȚIE), turnați soluția de decalcifiere în sertar. Pentru rezultate de decalcifiere optime, vă recomandăm să umpleți rezervorul cu o soluție compusă din 75 g din produsul special WPRO și 250 ml de apă potabilă. Se recomandă produsul profesional de decalcifiere WPRO pentru menținerea celei mai bune performanțe a funcției de aburi în cuptor. Pentru comenzi și informații, contactați serviciul de asistență tehnică post-vânzare sau www.whirlpool.eu.

Whirlpool nu își asumă răspunderea pentru daunele cauzate de utilizarea altor produse de curățare disponibile pe piață.

Odată ce soluția de decalcifiere este turnată în sertar, apăsați pe  pentru a începe procesul principal de decalcifiere. Pentru derularea fazelor de decalcifiere nu trebuie să stați în fața aparatului. După finalizarea fiecărei faze, va fi redat un feedback acustic și pe afișaj vor apărea instrucțiuni aferente trecerii la faza următoare.

Imediat etapa de decalcifiere s-a finalizat, trebuie golit boilerul: soluția de decalcifiere utilizată în această etapă va fi turnată în sertarul detașabil. Vă rugăm să goliți sertarul.

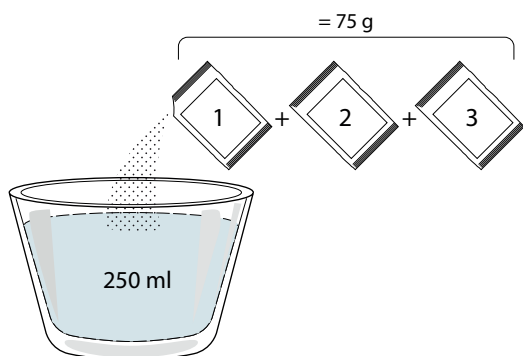

» ETAPA 2/2: CLĂTIRE (30 MIN.)

Pentru a elimina reziduurile de decalcifiere din sertar și din circuitul de aburi, trebuie efectuat ciclul de clătire. Când pe afișaj apare mesajul <ADD 0.25 L OF WATER> (ADĂUGAȚI 0,25 L DE APĂ), umpleți rezervorul cu 0,25 l de apă potabilă, iar apoi apăsați pe  pentru a începe clătirea. Nu opriți cuptorul până când nu s-au finalizat toți pașii solicitați de funcție.

Vă rugăm să rețineți următoarele: dacă este necesar, din sistem se poate solicita golirea sertarului și repetarea acestei operațiuni.

După finalizarea procedurii de decalcifiere, se recomandă să uscați cavitatea de eventualele urme de apă. Atunci veți putea utiliza toate funcțiile de preparare la aburi. Vă rugăm să goliți sertarul. Ciclul de decalcifiere este finalizat.

Vă rugăm să rețineți următoarele: în timpul ciclului de decalcifiere, este posibil să se audă niște zgomote, deoarece pompele cuptorului sunt activate pentru a garanta o eficiență optimă de decalcifiere.

După începerea ciclului de întreținere, nu scoateți sertarul decât dacă aparatul solicită acest lucru.

Vă rugăm să rețineți următoarele: După ce boilerul se umple cu soluție de decalcifiere și pe afișaj apare mesajul „ETAPA DE DECALCIFIERE 1/2”, ciclul nu trebuie întrerupt; în caz contrar întregul ciclu de decalcifiere trebuie repetat înainte de a putea rula orice funcție de preparare cu aburi.

12. TEMPORIZATOR

Pentru a activa această funcție, apăsați pe pictograma . Apăsați pe $+$ sau $-$ pentru a seta durata de timp necesară, apoi apăsați pe \checkmark pentru a activa temporizatorul.





Odată ce temporizatorul a finalizat numărătoarea inversă a duratei de timp selectate, se va emite un semnal sonor, iar pe afișaj va fi indicat acest lucru.

Vă rugăm să rețineți următoarele: Temporizatorul nu activează niciunul din ciclurile de preparare.

Temporizatorul poate fi activat și atunci când rulează o funcție.

Temporizatorul va continua numărătoarea inversă în mod independent, fără a influența funcția în sine.

În această etapă, nu este posibilă vizualizarea temporizatorului (va fi afișată numai pictograma ) , care va continua numărătoarea inversă în plan secund. Pentru a edita temporizatorul, puteți apăsa pe pictograma  și puteți seta ora cu ajutorul pictogramei $+$ sau $-$.

Pentru a anula temporizatorul, apăsați pe pictograma , apoi selectați $-$ până când ora afișată este „-:-”. Apăsați \checkmark pentru a confirma.

13. BLOCARE TASTE

Pentru a bloca tastatura, apăsați și mențineți apăsat  timp de cel puțin cinci secunde. Pentru a debloca tastatura, efectuați aceeași procedură.



Vă rugăm să rețineți următoarele: Puteți activa această funcție și în timpul procesului de preparare a alimentelor. Din motive de siguranță, cuptorul poate fi oprit în orice moment apăsând butonul .

. NOTE

- Nu acoperiți interiorul cuptorului cu folie de aluminiu.
- Nu târâți niciodată oale sau tăvi pe partea inferioară a cuptorului, deoarece stratul de email ar putea suferi deteriorări.
- Nu puneți greutatea mari pe ușă și nu vă țineți de ușă.
- Datorită temperaturii mai ridicate a ciclului Pizza, este de așteptat ca zgomotul ventilatorului de răcire să fie ușor mai ridicat.

RECOMANDĂRI UTILE

CITIREA TABELULUI CU INFORMAȚII PRIVIND PREPARAREA

Tabelul indică funcțiile, accesoriile și nivelurile optime care trebuie utilizate pentru a găti diferite tipuri de alimente. Duratele de preparare încep din momentul în care alimentele sunt așezate în cuptor, fără a se lua în calcul și preîncălzirea (în cazurile în care este necesară). Temperaturile și duratele de preparare au caracter orientativ și depind de cantitatea de alimente și de tipul de accesorii utilizate. La început, folosiți cele mai mici setări recomandate, apoi, dacă alimentele nu sunt gătit suficient, treceți la setări mai mari. Se recomandă să folosiți accesorii din dotare, precum și tăvi de copt și forme pentru prăjituri din metal, de culoare închisă. De asemenea, puteți folosi cratițe și accesorii Pyrex sau din ceramică, dar, în cazul acestora, duratele de preparare vor fi puțin mai mari.

GĂTITUL SIMULTAN A UNOR ALIMENTE DIFERITE

Cu ajutorul funcției „Aer forțat”, puteți găti simultan alimente diferite care necesită aceeași temperatură de preparare (de exemplu: pește și legume), pe mai multe niveluri. Scoateți alimentele care necesită o durată de preparare mai scurtă și lăsați în cuptor alimentele care necesită un timp de preparare mai îndelungat.

CARNE

Folosiți orice fel de tavă de cuptor sau vas Pyrex, adecvate pentru mărimea bucății de carne pe care o veți găti. Când preparați fripturi, adăugați în tavă supă de carne, stropind carnea în timpul procesului de gătit, pentru a obține un gust mai bun. Vă rugăm să țineți cont de faptul că se vor genera aburi în timpul acestei funcționări. Când friptura este gata, lăsați-o în cuptor încă 10-15 minute sau înveliți-o în folie de aluminiu.

Când doriți să frigeți carne pe grill, alegeți bucăți de carne cu grosime egală pentru a obține o preparare uniformă. Bucățile de carne foarte groase necesită durate de preparare mai îndelungate. Pentru a evita arderea cărnii la exterior, coborâți grătarul metalic, menținând carnea la o distanță mai mare față de grill. Întoarceți carnea după ce s-au scurs două treimi din durata de preparare. Deschideți ușa cu grijă, deoarece pot ieși aburi.

Pentru a colecta zeama rezultată în urma preparării, vă recomandăm amplasarea unei tăvi de colectare a picăturilor, umplută cu jumătate de litru de apă potabilă, direct sub grătarul metalic pe care se află alimentele. Completați cu apă când este necesar.

DESERTURI

Gătiți deserturi delicate cu funcția Convențional, numai pe un singur nivel.

Folosiți tăvi de copt din metal, de culoare închisă, și așezați-le întotdeauna pe grătarul metalic din dotare. Pentru a găti pe mai multe niveluri, selectați funcția „Aer forțat” și puneți formele pentru prăjituri în zigzag pe grătare, pentru a favoriza circulația aerului fierbinte.

Pentru a verifica dacă un tort dospit s-a copt, introduceți o scobitoare din lemn în centrul tortului. Dacă scobitoarea iese curată, prăjitura este gata.













































Dacă folosiți tăvi de copt antiaderente, nu ungeți cu unt marginile, deoarece prăjitura ar putea să nu crească uniform pe margini.

Dacă preparatul „se umflă” în timpul coacerii, folosiți o temperatură mai scăzută data viitoare și încercați să reduceți cantitatea de lichid adăugat sau să amestecați mai ușor.





Pentru prăjituri cu umpluturi sau ingrediente umede (cum ar fi plăcinta cu brânză sau tartele cu fructe), folosiți funcția „Convecție”. Dacă baza prăjiturii este prea umedă, folosiți un nivel inferior și, înainte de a adăuga umplutura, presărați baza prăjiturii cu pesmet sau cu biscuiți sfărâmați.

DOSPIRE

Se recomandă să acoperiți întotdeauna cu o lavetă umedă aluatul înainte de a-l introduce în cuptor. Cu această funcție, durata de dospire a aluatului se reduce cu aproximativ o treime, în comparație cu dospirea la temperatura camerei (20-25 °C). Durata de dospire pentru pizza este de aproximativ o oră pentru 1 kg de aluat.

CATEGORII DE ALIMENTE		CANTITATE	GRAD DE COACERE	NIVEL DE RUMENIRE	ÎNTOARCERE (DIN DURATA DE PREPARARE)	NIVEL ȘI ACCESORII	
LASAGNA	Lasagna	0,5 - 3 kg	—	0	—		
CARNE	Vită	Roast (Friptură)	0,6 - 2 kg	0	—		
		Burger	1,5 - 3 cm	0	—	3/5 	
	Porc	Roast (Friptură)	0,6 - 2,5 kg	—	0	—	
		Cârnați și crenvurști	1,5 - 4 cm	—	—	2/3	 
	Pui	Roast (Friptură)	0,6 - 3 kg	—	0	—	
	Carne de pasăre	File și piept	1 - 5 cm	—	—	2/3	 
Frigărui		un grătar	—	—	1/2	 	
PEȘTE	Fillets (Fileuri)	0,5 - 3 (cm)	—	—	—	 	
	Fillets-frozen (Fileuri-congelate)	0,5 - 3 (cm)	—	—	—	 	
LEGUME	Legume la cuptor	Cartofi coptți	0,5 - 1,5 kg	—	0	—	
		Legume umplute	0,1 - 0,5 kg fiecare	—	—	—	
		Legume la cuptor	0,5 - 1,5 kg	—	0	—	
	Legume gratinate	Cartofi gratinați	o tavă	—	—	—	
		Roșii gratinate	o tavă	—	—	—	
		Ardei gratinați	o tavă	—	—	—	
		Broccoli gratinat	o tavă	—	—	—	
		Conopidă gratinată	o tavă	—	—	—	
Legume gratinate	o tavă	—	—	—			
PRODUSE PANIFICAȚIE SĂRATE	Prăjitură sărată		0,8 - 1,2 kg	—	0	—	
	Pâine	Chifle 	60 - 150 g fiecare	—	—	—	
		Franzelă sandviș 	0,4 - 0,6 kg fiecare	—	—	—	
		Pâine mare 	0,7 - 2,0 kg	—	—	—	
		Baghete 	200 - 300 g fiecare	—	—	—	
	Pizza	Pizza rotundă	o tavă	—	—	—	
		Pizza groasă	o tavă	—	—	—	
		Pizza [congelată]	1 strat*	—	—	—	
			2 straturi*	—	—	—	 
	3 straturi*		—	—	—	  	
4 straturi*	—		—	—	   		





* Cantitate recomandată

ACCESORII				
	Grătar metalic	Tavă de cuptor/Tavă pentru prăjituri/Tavă rotundă pentru pizza pe grătar metalic	Tavă de colectare a picăturilor/Tavă de copt	Tavă de colectare a picăturilor, cu 500 ml de apă

































6th sense TABEL CU INFORMAȚII PRIVIND PREPARAREA

CATEGORII DE ALIMENTE	CANTITATE	GRAD DE COACERE	NIVEL DE RUMENIRE	ÎNTOARCERE (DIN DURATA DE PREPARARE)	NIVEL ȘI ACCESORII
PANIFICAȚIE DULCE	Pandișpan	0,5 - 1,2 kg	—	—	— 2 
	Fursecuri	0,2 - 0,6 kg	—	—	— 3 
	Choux a la creme	o tavă*	—	—	— 3 
	Tart (Tartă)	0,4 - 1,6 kg	—	—	— 3 
	Ștrudel	0,4 - 1,6 kg	—	—	— 3 
	Plăcintă cu fructe	0,5 - 2 kg	—	—	— 2 





* Cantitate recomandată

ACCESORII				
ACCESORII	Grătar metalic	Tavă de cuptor/Tavă pentru prăjituri/Tavă rotundă pentru pizza pe grătar metalic	Tavă de colectare a picăturilor/ Tavă de copt	Tavă de colectare a picăturilor, cu 500 ml de apă

TABEL CU INFORMAȚII PRIVIND PREPARAREA CU AER



















	REȚETĂ	FUNCȚIE	CANTITATE RECOMANDATĂ	PREÎNCĂLZIRE	TEMPERATURĂ (°C)	DURATĂ (MIN.)	GRĂȚAR ȘI ACCESORII
ALIMENTE CONGELATE	Cartofi prăjiți, congelați		650 - 850 g	Da	200	25 - 30	 4  2
	Crochete de pui congelate		500 g	Da	200	15 - 20	 4  2
	Crochete de pește		500 g	Da	220	15 - 20	 4  2
	Rondele de ceapă		500 g	Da	200	15 - 20	 4  2
LEGUME	Dovlecei proaspeți cu pesmet		400 g	Da	200	15 - 20	 4  2
	Cartofi prăjiți		300 - 800 g	Da	200	20 - 40	 4  2
	Legume mixte		300 - 800 g	Da	200	20 - 30	 4  2
CARNE ȘI PEȘTE	Piepturi de pui		1 - 4 cm	Da	200	20 - 40	 4  2
	Aripioare de pui		200 - 1500 g	Da	220	30 - 50	 4  2
	Cotlet pane		1 - 4 cm	Da	220	20 - 50	 4  2
	File de pește		1 - 4 cm	Da	220	15 - 25	 4  2

Pentru prepararea de alimente proaspete sau de casă, întindeți un strat subțire de ulei pe suprafața alimentelor. Pentru a garanta rezultate de preparare uniforme, amestecați alimentele la jumătatea timpului de preparare recomandat.

FUNCȚII	 Aer cald		
ACCESORII	 Tavă de prăjire cu aer	 Tavă de cuptor sau tavă pentru prăjituri, pe grătar metalic	 Tavă de colectare a grăsimii scurse/tavă de copt sau tavă de cuptor pe grătar metalic



TABEL CU INFORMAȚII PRIVIND PREPARAREA CU FUNCȚIA ABUR+AER

REȚETĂ	NIVEL ABURI*	PREÎNCĂLZIRE	TEMPERATURĂ (°C)	DURATĂ (MIN.)	GRĂȚAR ȘI ACCESORII
Shortbread (Biscuiți fragezi) / Fursecuri	1	DA	140 - 150	35 - 55	
Small cake (Prăjitură mică) / Muffin (Brioșă)	1	DA	160 - 170	30 - 40	
Leavened cakes (Prăjituri cu aluat dospit)	1	DA	170 - 180	40 - 60	
Sponge cakes (Pandișpanuri)	1	DA	160 - 170	30 - 40	
Focaccia	1	DA	200 - 220	20 - 40	
Bread loaf (Franzelă)	1	DA	170 - 180	70 - 100	
Pâine mică	1	DA	200 - 220	30 - 50	
Baguette (Baghetă)	1	DA	200 - 220	30 - 50	
Cartofi copti	2	DA	200 - 220	50 - 70	
Carne de vițel / vită / porc, 1 kg	2	DA	180 - 200	60 - 100	
Carne de vițel / vită / porc (tăiată în bucăți)	2	DA	160 - 180	60-80	
Rosbif, în sânge, 1 kg	2	DA	200 - 220	40 - 50	
Rosbif, în sânge, 2 kg	2	DA	200	55 - 65	
Pulpă de miel	2	DA	180 - 200	65 - 75	
But de porc pentru tocăniță	2	DA	160 - 180	85 - 100	
Carne de pui / guinea fowl (bibilică) / duck (rață) 1 – 1,5 kg	2	DA	200 - 220	50 - 70	
Carne de pui / guinea fowl (bibilică) / duck (rață) (tăiată în bucăți)	2	DA	200 - 220	55 - 65	
Legume umplute (roșii, courgettes (dovlecei), aubergines (vinete))	2	DA	180 - 200	25 - 40	
File de pește	3	DA	180 - 200	15 - 30	

*Rețineți că, în cazul selectării funcției Preparare automată cu aburi, această corelație trebuie omisă. Cuptorul va selecta automat cel mai potrivit nivel de aburi pentru temperatura selectată.

ACCESORII



Tavă de cuptor sau tavă pentru prăjituri, pe grătar metalic



Tavă de colectare a grăsimii scurse/tavă de copt sau tavă de cuptor pe grătar metalic

TABEL CU INFORMAȚII PRIVIND PREPARAREA

REȚETĂ	FUNCȚIE	PREÎNCĂLZIRE	TEMPERATURĂ (°C)	DURATĂ (MIN.)	GRĂTAR ȘI ACCESORII
Leavened cakes / Sponge cakes (Prăjituri cu aluat dospit/Pandișpanuri)		Da	170	30 - 50	
		Da	160	30 - 50	
		Da	160	30 - 50	
Prăjituri umplute (prăjitură cu brânză, ștrudel, tartă cu mere)		Da	160 - 200	30 - 85	
		Da	160 - 200	30 - 90	
Fursecuri		Da	150	20 - 40	
		Da	140	30 - 50	
		Da	140	30 - 50	
		Da	135	40 - 60	
Prăjiturile/Brioșe		Da	170	20 - 40	
		Da	150	30 - 50	
		Da	150	30 - 50	
		Da	150	40 - 60	
Choux à la crème		Da	180 - 200	30 - 40	
		Da	180 - 190	35 - 45	
		Da	180 - 190	35 - 45 *	
Bezele		Da	90	110 - 150	
		Da	90	130 - 150	
		Da	90	140 - 160 *	
Pizza / pâine / Focaccia		Da	190 - 250	15 - 50	
		Da	190 - 230	20 - 50	
Pizza (blat subțire, blat pufos, focaccia)		Da	310	7 - 12	
		Da	220 - 240	25 - 50 *	
Pizza congelată		Da	250	10 - 15	
		Da	250	10 - 20	
		Da	220 - 240	15 - 30	
Plăcinte picante (plăcintă cu legume, quiche)		Da	180 - 190	45 - 55	
		Da	180 - 190	45 - 60	
		Da	180 - 190	45 - 70 *	

FUNCȚII								ECO	
	Convențional	Aer forțat	Convecție	Grill	Turbo Grill	MaxiCooking	Cook 4	Ciclul Eco	Pizza

ACCESORII						
	Grătar metalic	Tavă de cuptor sau tavă pentru prăjituri, pe grătar metalic	Tavă de colectare a picăturilor/Tavă de copt sau tavă de cuptor, pe grătar metalic	Tavă de colectare a picăturilor/Tavă de copt	Tavă de colectare a picăturilor/Tavă de copt	Tavă de colectare a picăturilor, cu 500 ml de apă

REȚETĂ	FUNCȚIE	PREÎNCĂLZIRE	TEMPERATURĂ (°C)	DURATĂ (MIN.)	GRĂTAR ȘI ACCESORII
Vol-au-vent / pateuri din aluat de foietaj		Da	190 - 200	20 - 30	
		Da	180 - 190	20 - 40	
		Da	180 - 190	20 - 40 *	
Lasagna/Tartă cu fructe/Paste la cuptor/Cannelloni		Da	190 - 200	45 - 65	
Miel / vițel / vită / porc 1 kg		Da	190 - 200	80 - 110	
Friptură de porc cu șorici 2 kg		—	170	110 - 150	
Carne de pui / iepure / rață, 1 kg		Da	200 - 230	50 - 100	
Carne de curcan/gâscă, 3 kg		Da	190 - 200	80 - 130	
Pește la cuptor/în papiotă (fileuri, întreg)		Da	180 - 200	40 - 60	
Legume umplute (roșii, dovlecei, vinete)		Da	180 - 200	50 - 60	
Pâine prăjită		—	3 (Ridicat)	3 - 6	
Fileuri de pește/Fripturi		—	2 (Mediu)	20 - 30 **	
Cârnați/Frigăru/Coaste/Hamburgeri		—	2 - 3 (Medie - Ridicată)	15 - 30 **	
Friptură de pui 1-1,3 kg		—	2 (Mediu)	55 - 70 ***	
Pulpă de miel/Rasoluri		—	2 (Mediu)	60 - 90 ***	
Cartofi copti		—	2 (Mediu)	35 - 55 ***	
Legume gratinate		—	3 (Ridicat)	10 - 25	
Fursecuri	Fursecuri	Da	135	50 - 70	
Tarte	Tarte	Da	170	50 - 70	
Pizza rotundă	Pizza	Da	210	40 - 60	
Masă completă: Tartă cu fructe (nivelul 5) / lasagna (nivelul 3) / carne (nivelul 1)		Da	190	40 - 120 *	
Masă completă: Tartă cu fructe (nivel 5)/ Legume prăjite (nivel 4)/Lasagna (nivel 2)/ Bucăți de carne (nivel 1)	Meniu	Da	190	40 - 120 *	
Lasagna și carne		Da	200	50 - 100 *	
Carne și cartofi		Da	200	45 - 100 *	
Pește și legume		Da	180	30 - 50 *	
Fripturi umplute	ECO	—	200	80 - 120 *	
Bucăți de carne (iepure, pui, miel)	ECO	—	200	50 - 100 *	

* Durata de timp estimată: Preparatele pot fi scoase din cuptor la intervale de timp diferite, în funcție de preferințele personale.

** Întoarceți alimentele la jumătatea duratei de preparare.

*** Întoarceți alimentele după ce au trecut două treimi din durata de preparare (dacă este necesar).

FUNCȚII								ECO	
	Convențional	Aer forțat	Convecție	Grill	Turbo Grill	MaxiCooking	Cook 4	Ciclul Eco	Pizza
ACCESORII									
	Grătar metalic	Tavă de cuptor sau tavă pentru prăjituri, pe grătar metalic	Tavă de colectare a picăturilor/Tavă de copt sau tavă de cuptor, pe grătar metalic	Tavă de colectare a picăturilor/Tavă de copt	Tavă de colectare a picăturilor/Tavă de copt	Tavă de colectare a picăturilor, cu 500 ml de apă			

CITIREA TABELULUI CU INFORMAȚII PRIVIND PREPARAREA

Tabelul indică funcțiile, accesoriile și nivelurile optime care trebuie utilizate pentru a găti diferite tipuri de alimente. Duratele de preparare încep din momentul în care alimentele sunt așezate în cuptor, fără a se lua în calcul și preîncălzirea (în cazurile în care este necesară).

Temperaturile și duratele de preparare au caracter orientativ și depind de cantitatea de alimente și de tipul de accesorii utilizate. La început, folosiți cele mai mici setări recomandate, apoi, dacă alimentele nu sunt gătite suficient, treceți la setări mai mari. Se recomandă să folosiți accesorii din dotare, precum și tăvi de copt și forme pentru prăjituri din metal, de culoare închisă. De asemenea, puteți folosi cratițe și accesorii Pyrex sau din ceramică, dar, în cazul acestora, duratele de preparare vor fi puțin mai mari.

ÎNTREȚINEREA ȘI CURĂȚAREA

Asigurați-vă că s-a răcit cuptorul înainte de efectuarea oricăror activități de întreținere sau curățare.

Nu utilizați aparate de curățare cu aburi.

Nu utilizați bureți de sârmă, bureți abrazivi sau produse de curățare abrazive/corozive, deoarece acestea ar putea deteriora suprafața aparatului.

Purtați mănuși de protecție.

Cuptorul trebuie să fie deconectat de la rețeaua electrică înainte de a efectua orice fel de operație de întreținere.

SUPRAFEȚELE EXTERIOARE

• Curățați suprafețele cu ajutorul unei lavete umede din microfibre. Dacă acestea sunt foarte murdare, adăugați câteva picături de detergent cu pH neutru. La final, ștergeți-le cu o lavetă uscată.

• Nu folosiți detergenți corozivi sau abrazivi. Dacă un asemenea produs intră accidental în contact cu suprafețele aparatului, curățați-l imediat cu o lavetă din microfibre umedă.

SUPRAFEȚELE INTERIOARE

• După fiecare utilizare, lăsați cuptorul să se răcească și apoi curățați-l, de preferat cât încă este cald, pentru a îndepărta depunerile sau petele cauzate de resturile de alimente. Pentru a îndepărta condensul care s-a format în urma preparării alimentelor cu un conținut de apă ridicat, lăsați cuptorul să se răcească complet și apoi ștergeți-l folosind o lavetă sau un burete.

• Activați funcția „Smart Clean” pentru curățarea optimă a suprafețelor interioare. (Numai la anumite modele).

• Utilizați un detergent lichid adecvat pentru a curăța geamul ușii.

• Ușa cuptorului poate fi demontată pentru a facilita curățarea.

ACCESORII

După utilizare, puneți accesorii la înmuiat în apă cu detergent lichid de spălare, manipulându-le cu mănuși pentru cuptor dacă sunt încă fierbinți. Resturile de mâncare pot fi îndepărtate cu o perie de curățare sau cu un burete.

Nu curățați sonda pentru alimente și sonda pentru carne (dacă intră în dotare) în mașina de spălat vase. Tava Prăjire cu aer (dacă intră în dotare) poate fi curățată în mașina de spălat vase.

ÎNTREȚINEREA SERTARULUI PENTRU APĂ

Atenție: Sertarul pentru apă nu este adecvat pentru curățarea în mașina de spălat vase: risc de deteriorare! La sfârșitul fiecărui ciclu de preparare la aburi, după aproximativ 30 de minute, cuptorul efectuează automat un ciclu de evacuare care durează aproximativ un minut, transferând astfel toată apa din

sistem în sertarul detașabil.

Notă: Nu lăsați apă în sistem mai mult de 2 zile.

Pentru a elimina complet apa din interior sau pentru a curăța suprafețele interioare, puteți deschide sertarul pentru apă:

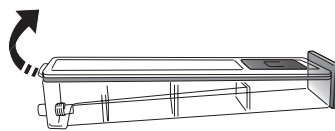

1. Împingeți spre partea de sus clapeta din spate pentru a scoate capacul superior al sertarului pentru apă.

2. După ce ați terminat curățarea, puteți închide sertarul introducând cele două clapete frontale în interiorul deschiderilor frontale și împingând în jos partea din spate.

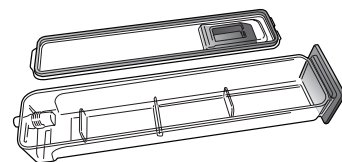

Folosiți numai apă la temperatura camerei atunci când umpleți sertarul pentru apă: apa fierbinte poate afecta funcționarea sistemului de aburi. Utilizați numai apă potabilă.

FIERBĂTOR

Pentru a asigura funcționarea permanentă la performanțe optime a cuptorului și pentru a contribui la prevenirea acumulării depunerilor de calcar în timp, vă recomandăm să folosiți în mod regulat funcția „Decalcifiere”. După o perioadă lungă de neutilizare a funcțiilor de preparare cu „Aburi”, se recomandă insistent activarea ciclului de preparare cu cuptorul gol, umplând complet rezervorul.

DEMONTAREA ȘI REMONTAREA UȘII

1. Pentru a demonta ușa, deschideți-o complet și coborâți dispozitivele de oprire până când se află în poziția de deblocare.

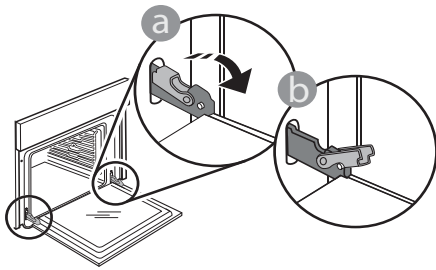

2. Închideți ușa cât de mult posibil. Apucați bine ușa cu ambele mâini – nu o țineți de mâner. Demontați pur și simplu ușa, continuând să o închideți și trăgând-o în sus în același timp, până când se eliberează din locaș. Lăsați ușa deoparte, sprijinită pe o suprafață moale.

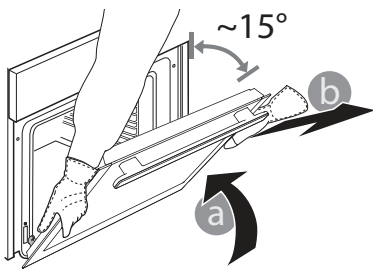

3. Remontați ușa deplasând-o spre cuptor, aliniind cuplajele balamalelor cu locașurile și fixând partea superioară în locaș.

4. Coborâți ușa și apoi deschideți-o complet. Coborâți dispozitivele de oprire în poziția inițială: Asigurați-vă că le-ați coborât complet.

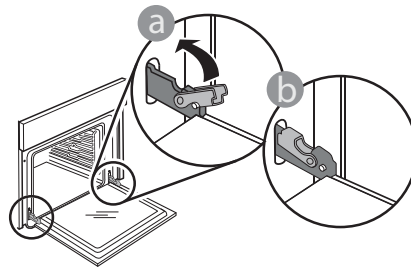

Aplicați o presiune ușoară pentru a verifica dacă dispozitivele de oprire se află în poziția corectă.

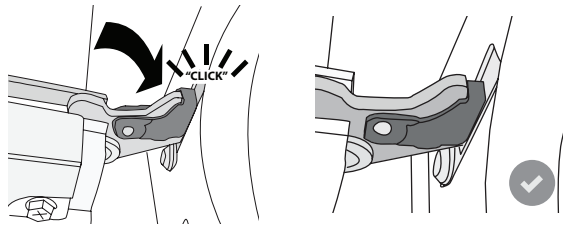

5. Încercați să închideți ușa și asigurați-vă că se aliniază cu panoul de comandă. În caz contrar, repetați pașii de mai sus: Ușa s-ar putea deteriora dacă nu funcționează corespunzător.

ÎNLOCUIREA BECULUI

1. Deconectați cuptorul de la rețeaua de alimentare cu energie electrică.

2. Desfiletați capacul becului, înlocuiți becul și înfiletați la loc capacul becului.

3. Conectați din nou cuptorul la rețeaua de alimentare cu energie electrică.

Vă rugăm să rețineți următoarele: becuri cu halogen de 40 W/230 V, de tip G9, T300 °C.

Becul din interiorul produsului este proiectat special pentru aparate de uz casnic și nu este

destinat iluminatului unei încăperi dintr-o locuință. (Regulamentul CE nr. 244/2009) Becurile sunt disponibile la serviciul nostru de asistență tehnică post-vânzare.

Dacă folosiți becuri cu halogen, nu le manevrați cu mâinile neprotejate, deoarece amprentele digitale le pot deteriora. Nu folosiți cuptorul până ce capacul becului nu a fost montat la loc.

REMEDIEREA DEFECȚIUNILOR

Problemă	Cauză posibilă	Soluție
Cuptorul nu funcționează.	Pană de curent. Deconectare de la rețeaua electrică.	Asigurați-vă că nu este întrerupt curentul electric, iar cuptorul este conectat la rețeaua electrică. Opriti și reporniți cuptorul, pentru a verifica dacă defecțiunea persistă.
Pe afișaj apare litera „F” urmată de un număr.	Problemă de software.	Contactați Call Center-ul și menționați numărul care urmează după litera „F”.
Cuptorul nu se încălzește.	Când modul „DEMO” este în starea „On” (Pornire), toate comenzile sunt active și meniurile sunt disponibile, însă cuptorul nu se încălzește. Mesajul DEMO apare pe afișaj la fiecare 60 de secunde.	Accesați „DEMO” din “SETĂRI” și selectați „Off” (Oprire).
Lumina se stinge.	Modul „ECO” este „On” (activ).	Accesați „ECO” din “SETĂRI” și selectați „Off” (Oprire).
Ușa nu se va închide corespunzător.	Dispozitivele de oprire în siguranță sunt poziționate greșit.	Asigurați-vă că dispozitivele de oprire în siguranță sunt în poziția corectă urmând instrucțiunile pentru demontarea și remontarea ușii din secțiunea „Curățarea și întreținerea”.
Energia electrică din locuință se întrerupe.	Nivel de putere incorect.	Verificați dacă rețeaua de domiciliu are o capacitate de peste 3 kW. În caz contrar, reduceți puterea la 13 A. Accesați „PUTERE” din “SETĂRI” și selectați „Redus”.
Ciclul de preparare cu sonda s-a încheiat fără o cauză evidentă sau pe ecran este afișată eroarea F3E3	Sonda pentru alimente nu este conectată corespunzător	Sonda pentru alimente nu este conectată corespunzător

Politicile, documentația standard și informații suplimentare despre produs pot fi găsite:

- Utilizând codul QR de la aparat
- Vizitând site-ul nostru web docs.whirlpool.eu/docs
- Ca alternativă, **contactați serviciul nostru de asistență tehnică post-vânzare** (Consultați numărul de telefon din certificatul de garanție). Când contactați serviciul nostru de asistență tehnică post-vânzare, precizați codurile specificate pe plăcuța cu date de identificare a produsului dumneavoastră.

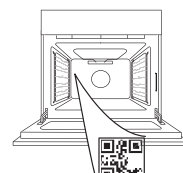

®/TM/© 2025 Whirlpool. Produs sub licență.

Whirlpool



400020026991



ĎAKUJEME, ŽE STE SI KÚPILI VÝROBOK
WHIRLPOOL

Aby sme vám mohli lepšie poskytovať pomoc, zaregistrujte,
prosím, svoj spotrebič na www.register10.eu

VIAC INFORMÁCIÍ ZÍSKATE, AK
OSKENUJETE QR KÓD NA VAŠOM
SPOTREBIČI

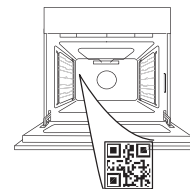

Prv než spotrebič začnete používať, pozorne si
prečítajte Bezpečnostné pokyny.

OPIS SPOTREBIČA

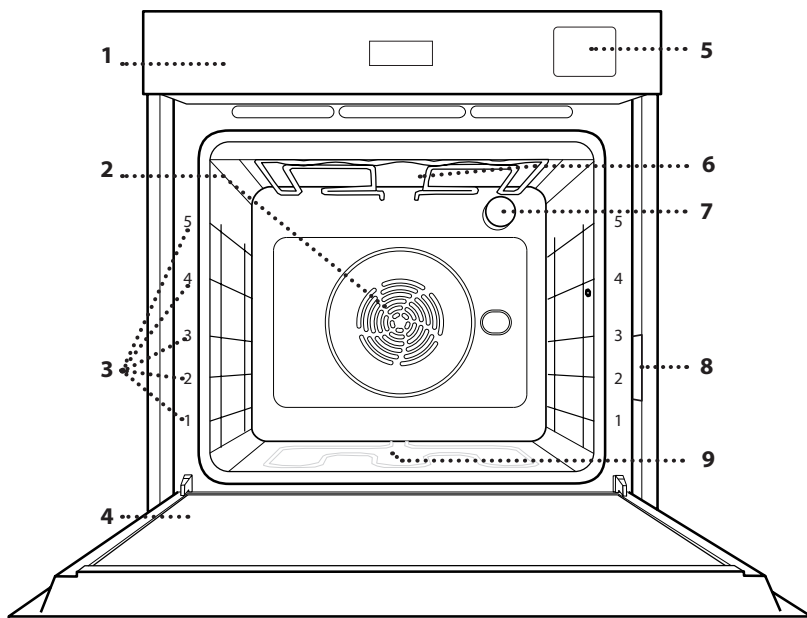

1. Ovládací panel
2. Ventilátor a okrúhly ohrevný článok
(nie je viditeľný)
3. Vodiace lišty
(úroveň je uvedená v prednej časti rúry)
4. Dvierka
5. Zásuvka na vodu
6. Horný ohrevný článok/gril
7. Žiarovka
8. Výrobný štítok
(neodstraňujte)
9. Spodný ohrevný článok
(nie je viditeľný)

OVLÁDACÍ PANEL

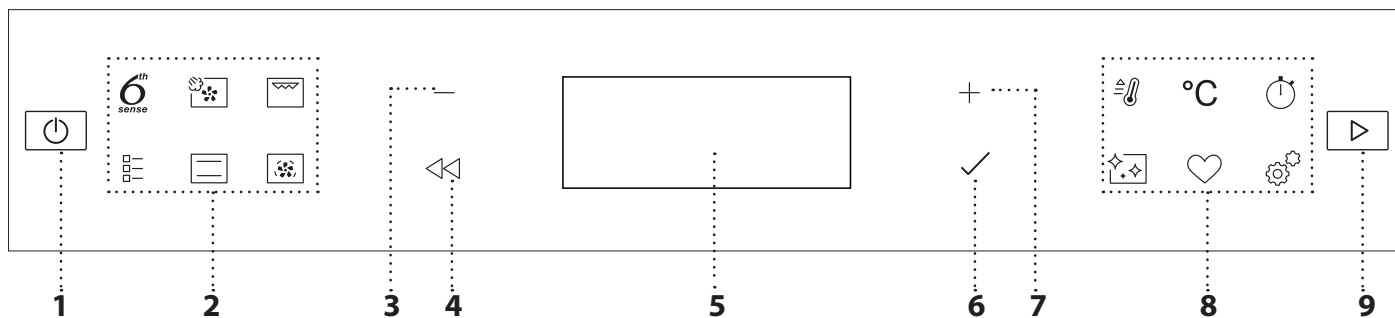

1. ZAP/VYP

Na zapnutie a vypnutie rúry alebo zastavenie aktívnej funkcie.

2. PRIAMY PRÍSTUP K FUNKCIÁM

Na rýchly prístup k funkciám a do menu.

3. NAVIGAČNÉ TLAČIDLO MÍNUS

Na prechádzanie ponukou a znižovanie nastavení alebo hodnôt funkcie.

4. SPÄŤ

Na návrat na predchádzajúce zobrazenie. Počas prípravy jedla umožňuje meniť nastavenia.

5. DISPLEJ

6. POTVRDIŤ

Na potvrdenie zvolenej funkcie alebo nastavenej hodnoty.

7. NAVIGAČNÉ TLAČIDLO PLUS

Na rolovanie v menu a zvyšovanie nastavenia alebo hodnôt funkcie.

8. MOŽNOSTI/PRIAMY PRÍSTUP K FUNKCIÁM

Na rýchly prístup k funkciám, trvaniu, nastaveniam a obľúbeným položkám.

9. ŠTART

Na spustenie funkcie s použitím špecifických alebo základných nastavení.

PRÍSLUŠENSTVO

DRÔTENÝ ROŠT

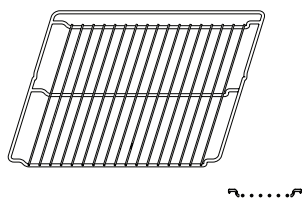

Používa sa na prípravu jedál alebo ako podpera na hrnce, formy na koláče a iné nádoby vhodné na pečenie v rúre.

NÁDOBA NA ODKVAPKÁVANIE

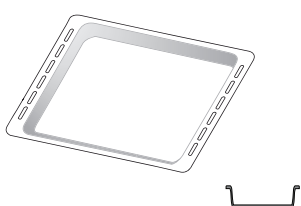

Používa sa ako pekáč na pečenie mäsa, ryby, zelenina, focacie a pod. alebo na zachytávanie štiav pod roštom.

PLECH NA PEČENIE*

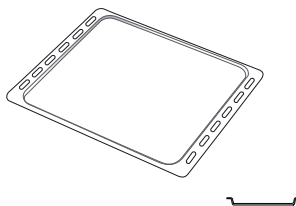

Používa sa na pečenie akéhokoľvek chleba a cukrárenských výrobkov, ale tiež pečeného mäsa, ryby pečených v alobale atď.

POSUVNÉ BEŽCE *

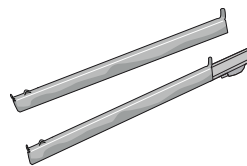

Na ľahšie vloženie a vyberanie príslušenstva.

PLECH NA SMAŽENIE NA VZDUCHU*

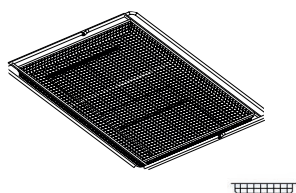

Používa sa pri príprave jedla s funkciou Smaženie na vzduchu, pričom je plech na pečenie umiestnený na spodnej úrovni na zachytávanie prípadných omrvínok a kvapiek. Dá sa umývať aj v umývačke riadu.

Množstvo a typy príslušenstva sa môžu meniť v závislosti od zakúpeného modelu.

Ostatné príslušenstvo možno kúpiť samostatne, pre objednávky a informácie kontaktujte popredajný servis.

* K dispozícii len pri niektorých modeloch

VLOŽENIE ROŠTU A INÉHO PRÍSLUŠENSTVA

Vložte rošt vodorovne posúvaním po vodiacich lištách tak, aby boli zdvihnuté okraje obrátené nahor.

Ostatné príslušenstvo, ako nádoba na odkvapkávanie a plech na pečenie, sa vsúva vodorovne, rovnako ako rošt.

VYBRATIE A VKLADANIE VODIACICH LÍŠT

• Ak chcete vodiace lišty vybrať, nadvihnite ich a vytiahnite spodné časti z držiakov: Vodiace lišty teraz možno vybrať.

• Pri opätovnom nasadzovaní vodiacich lišt ich najprv znova nasadte do horného sedla. Zdvihnuté ich zasuňte do priestoru rúry a potom uložte do spodného sedla.

NASADENIE POSUVNÝCH BEŽCOV

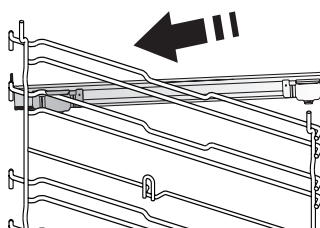

Vyberte vodiace lišty z rúry a z posuvných bežcov odstráňte ochranné plasty. Pripevnite vrchnú svorku bežca na vodiacu lištu a nasuňte, pokiaľ to ide. Druhú svorku spustite na miesto.

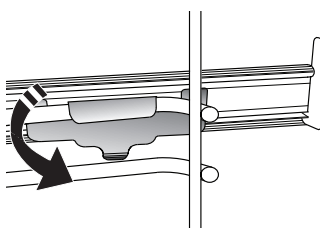

Vodiacu lištu zaistíte tak, že potlačíte spodnú časť svorky pevne o vodiacu lištu. Presvedčte sa, či sa bežce môžu voľne pohybovať. Zopakujte tieto kroky na druhej vodiacej lište na tej istej úrovni.

Upozornenie: Posuvné bežce možno nasadiť na hociktorej úrovni.

FUNCTIONS (FUNKCIE)



6TH SENSE

Tieto funkcie umožňujú úplne automatickú prípravu všetkých typov jedla (lasagne, mäso, ryby, zelenina, koláče a zákusky, slané koláče, chlieb, pizza). Aby ste z tejto funkcie získali to najlepšie, dodržiavajte pokyny v príslušnej tabuľke.



PARA + VZDUCH

Táto funkcia kombinuje vlastnosti pary s vlastnosťami núteného vzduchu a umožňuje pripraviť pokrmy, ktoré sú zvonku príjemne chrumkavé a prepečené, ale zároveň vnútri jemné a šťavnaté. Na dosiahnutie najlepších výsledkov pečenia odporúčame zvoliť úroveň pary ÚROVEŇ 3 na prípravu rýb, ÚROVEŇ 2 na prípravu mäsa a ÚROVEŇ 1 na prípravu chleba a dezertov.

Viac informácií o manuálnych varných cykloch s núteným prívodom vzduchu + pary nájdete v tabuľke prípravy pokrmov „Steam + Air“ (Para + zrak).



GRILL

Na grilovanie steakov, kebabov a klobás, gratinovanie zeleniny alebo opekanie chleba. Pri grilovaní mäsa používajte nádobu na zachytávanie tuku a šťavy z pečenia: Umiestnite nádobu na hociktorú úroveň pod rošt a nalejte do nej 500 ml pitnej vody.



TRADIČNÉ FUNKCIE

• CONVECT BAKE (KONV. PEČENIE)

Na prípravu ľubovoľného jedla iba na úrovni jedného roštu.

• COOK 4

Na prípravu rôznych druhov jedla, ktorých príprava vyžaduje rovnakú teplotu, na štyroch úrovniach zároveň. Túto funkciu možno použiť na prípravu sušienok, koláčov, okrúhlej pizze (aj mrazenej) a na prípravu kompletného jedla. Najlepšie výsledky získate, keď sa budete držať tabuľky.

• TURBO GRIL

Na pečenie veľkých kusov mäsa (stehná, rozbif, kurča). Odporúčame používať nádobu na zachytávanie šťavy z pečenia: Umiestnite nádobu na hociktorú úroveň pod rošt a nalejte do nej 500 ml pitnej vody.

• MRAZENÉ JEDLÁ

Funkcia automaticky volí najvhodnejšiu teplotu a režim pečenia pre 5 rôznych kategórií mrazených hotových jedál. Rúru netreba predhrievať.

• ŠPECIÁLNE FUNKCIE RÚRY

» PIZZA

Táto funkcia vám umožní pripraviť skvelú domácu pizzu ako z reštaurácie za menej ako 10 minút. Špeciálny cyklus pečenia funguje pri teplote nad 300 stupňov Celzia, vďaka čomu je pizza vnútri mäkká, na okrajoch chrumkavá a dokonale rovnomerne prepečená. Kombináciou tejto funkcie s príslušenstvom Pizza Stone WPro a predhrievaním po dobu 30 minút možno upiecť

pizzu za 5-8 minút (objednávky a informácie získate od popredajného servisu alebo na www.whirlpool.eu.)

» AIR FRY

Táto funkcia vám umožňuje pripravovať hranolčky, kuracie nugetky a iné s menším množstvom oleja a výsledok je pritom príjemne chrumkavý. Ohrevné telesá krúžia, aby sa rúra poriadne vyhriala, a vzduch cirkuluje vďaka ventilátoru. Najlepšie očakávané výsledky prípravy jedál možno dosiahnuť iba s použitím plechu Smaženie na vzduchu (dodáva sa s niektorými modelmi). Umiestnite jedlo na plech Smaženie na vzduchu v jednej vrstve a postupujte podľa pokynov v Tabuľke prípravy jedla pomocou funkcie Smaženie na vzduchu, aby ste dosiahli najlepší výsledok. Nepoužívajte viac plechov, inak pečenie nebude rovnomerné.

» KYSNUTIE

Na optimálne kysnutie sladkého alebo slaného cesta. Na zachovanie kvality kysnutia neaktivujte funkciu, ak je rúra ešte horúca po cykle prípravy jedla.

» UDRŽIAV. V TEPLE

Na udržiavanie chrumkavosti a teploty práve upečených jedál.

» ROZMRAZENIE

Na urýchlenie rozmrazenia potravín. Odporúča sa vložiť jedlo do strednej polohy v rúre. Odporúčame nechať potraviny vo svojom obale, aby sa zamedzilo vysušovaniu povrchu.

» ECO CYKLUS *

Na pečenie plnených kusov mäsa a filety mäsa na jedinej úrovni. Keď sa používa tento úsporný Eco cyklus, kontrolka zostane počas varenia vypnutá. Ak chcete používať úsporný Eco cyklus, a tým optimalizovať spotrebu energie, dvierka rúry by sa nemali otvárať, kým jedlo nie je úplne upečené.

» MAXI COOKING

Funkcia automaticky vyberie najlepší režim pečenia a teplotu na prípravu veľkých kusov mäsa (vyššie 2,5 kg). Počas pečenia sa odporúča mäso obracať, aby sa dosiahlo rovnomerné zhnednutie na oboch stranách. Ideálne je z času načas mäso oblievať šťavou, aby nevyschlo.



TRADIČNÉ

Na prípravu ľubovoľného jedla iba na úrovni jedného roštu.



HORÚCI VZDUCH

Na prípravu rôznych druhov jedla, ktorých príprava vyžaduje rovnakú teplotu, na niekoľkých úrovniach (maximálne troch) zároveň. Túto funkciu možno použiť pri pečení rôznych jedál tak, aby sa aróma jedného jedla neprenášala na druhé.



RÝCHLY PREDOHREV

Na rýchly predohrev rúry.



ČASOVAČ

Na sledovanie času bez aktivácie funkcie.



ČISTENIE

• SMART CLEAN

Pôsobenie pary uvoľnenej počas tohto špeciálneho čistiaceho cyklu s nízkou teplotou umožňuje ľahké odstránenie špiny a zvyškov jedla. Nalejte 200 ml pitnej vody na dno studenej rúry a aktivujte funkciu.

• ODVÁPNIENIE

Na odstraňovanie usadenín vodného kameňa z ohrievača. Odporúčame používať túto funkciu pravidelne. Ak tak neurobíte, na displeji sa zobrazí správa, ktorá vám pripomenie, aby ste rúru vyčistili.



OBLÚBENÉ

Na vybratie zoznamu 10 obľúbených funkcií.



NASTAVENIA

Na úpravu nastavení rúry. Keď je aktívny EKO režim, jas na displeji sa zníži a svetlo sa po 1 minúte vypne, aby sa ušetrila energia. Displej sa automaticky znovu aktivuje po stlačení ľubovoľného tlačidla. Keď je zapnutý DEMO režim, všetky príkazy sú aktívne a menu prístupné, ale rúra sa nezohrieva. Ak chcete tento režim deaktivovať, v menu NASTAVENIA zvolíte DEMO a potom „Vyp“. Po zvolení PŮVODNÉ NASTAV. sa spotrebič vypne a potom sa vráti k prvému zapnutiu. Všetky nastavenia budú vymazané.

* Funkcia použitá ako referenčná pre vyhlásenie o energetickej účinnosti podľa Nariadenia (EÚ) č. 65/2014

PRVÉ POUŽITIE

1. ZVOĽTE JAZYK

Pri prvom zapnutí spotrebiča musíte nastaviť jazyk a čas: Na displeji sa zobrazí „English (Slovak)“.



Stlačte + alebo — sa posúvajte v zozname dostupných jazykov a vyberte si, ktorý chcete mať nastavený. Stlačením ✓ svoj výber potvrdte.

Upozornenie: Jazyk môžete následne zmeniť výberom položky „LANGUAGE“ (Jazyk) v ponuke „SETTINGS“ (Nastavenia), ktorá je dostupná po stlačení ⚙️

2. NASTAVTE SPOTREBU ENERGIE

Rúra je naprogramovaná na spotrebu elektrickej energie na úrovni kompatibilnej so sieťou v domácnosti s menovitým výkonom vyšším ako 3 kW (16 A). Ak vaša domácnosť používa nižší výkon, musíte túto hodnotu znížiť (13 A).



Stlačte + alebo — zvolte 16 „Vysoký“ alebo 13 „Nízky“ a stlačením ✓ potvrdte.

3. NASTAVTE ČAS

Potom, ako si vyberiete jazyk, je potrebné nastaviť aktuálny čas: Na displeji blikajú dve hodinové číslice.

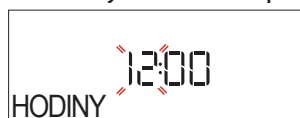

Stlačením + alebo — nastavte správnu hodinu a stlačte ✓: Na displeji blikajú dve minútové číslice. Stlačením + alebo — nastavte minúty a stlačením ✓ potvrdte.

Upozornenie: Po dlhých výpadkoch prúdu možno bude potrebné nastaviť čas znova. Vyberte HODINY v menu NASTAVENIA dostupnom po stlačení ⚙️

4. NASTAVTE ÚROVEŇ TVRDOSTI VODY

Aby rúra mohla pracovať efektívne a aby bolo zaručené, že bude používateľa pravidelne vyzývať na spustenie cyklu odvápnovania, keď to bude potrebné, je dôležité nastaviť správnu tvrdosť vody. Nastavíte ju tak, že rúru zapnete stlačením ⏻, stlačte ⚙️ Nastavenia a pomocou navigačných tlačidiel + a — zvolte „WATER HARDNESS“ (Tvrdosť vody). Stlačením ✓ potvrdte. Pomocou navigačných tlačidiel + a — vyberte správnu úroveň pre vodu vo vašej oblasti na základe nasledujúcej tabuľky:

TABUĽKA TVRDOSTI VODY				
Úroveň		°dH Nemecký stupne	°fH Francúzsky stupne	°Clark Slovenčina stupne
1	Veľmi mäkká	0-6	0-10	0-7
2	Mäkká	7-11	11-20	8-14
3	Stredná	12-16	21-29	15 – 20
4	Tvrdá	17-34	30 – 60	21-42
5	Veľmi tvrdá	35 – 50	61-90	43-62

Stlačením ✓ potvrdte.

Prednastavená je úroveň tvrdosti vody Tvrdá.

5. ZOHREJTE RÚRU



Z novej rúry môžu vychádzať pachy, ktoré zostali z výroby: Je to úplne normálne. Preto prv než v nej začnete pripravovať jedlo, odporúča sa zohriať ju naprázdno, aby sa prípadné pachy odstránili. Odstráňte z rúry všetky ochranné kartóny a priesvitnú fóliu a vyberte zvnútra všetko príslušenstvo. Zohrejte rúru na 200 °C asi na jednu hodinu, najlepšie s použitím funkcie s cirkuláciou vzduchu (napr. Horúci Vzduch alebo Konvekčné pečenie).

Upozornenie: Po prvom použití spotrebiča sa odporúča miestnosť vyvetrať.

KAŽDODENNÉ POUŽÍVANIE

1. VYBERTE FUNKCIU

Stlačte  na zapnutie rúry: Na displeji sa zobrazí posledná prebiehajúca hlavná funkcia alebo hlavné menu.



Funkcie možno zvoliť stlačením ikony pre jednu z hlavných funkcií alebo posúvaním sa v menu: Ak chcete zvoliť položku menu (na displeji sa zobrazí prvá dostupná položka), vyberte požadovanú stlačením  alebo  a potom potvrdíte stlačením .

2. NASTAVENIE FUNKCIE

Po zvolení požadovanej funkcie môžete zmeniť jej nastavenia. Na displeji sa postupne zobrazia nastavenia, ktoré sa dajú zmeniť. Stlačením  môžete znova zmeniť predchádzajúce nastavenie



TEPLOTA / ÚROVEŇ GRILU/ ÚROVEŇ PARY



Keď hodnota bliká na displeji, stlačte  alebo  aby ste ju zmenili, potom stlačte  aby ste ju potvrdili, a pokračujte v nasledujúcich nastaveniach (ak je to možné).





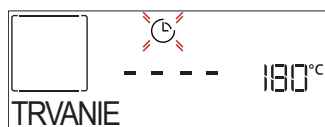

Rovnakým spôsobom je možné nastaviť úroveň grilu: Pre grilovanie existujú tri definované úrovne výkonu: 3 (vysoký), 2 (stredný), 1 (nízky).

Pri funkcii „Vháňaný vzduch + Para“ si môžete vybrať množstvo pary z nasledujúcich hodnôt: PARA 1, PARA 2.

Upozornenie: Po aktivovaní funkcie možno teplotu/úroveň grilu zmeniť pomocou  alebo , po stlačení  tlačidla.

TRVANIE





Keď na displeji bliká ikonka  stlačením  alebo  nastavte požadovaný čas prípravy jedla a potvrdíte stlačením . Dobu prípravy jedla nastavovať nemusíte, ak chcete riadiť pečenie manuálne (bez nastavenia času): Stlačením  alebo  potvrdíte a spustíte funkciu. Po zvolení tohto režimu nemôžete naprogramovať odložený štart.





Upozornenie: Nastavený čas prípravy jedla môžete v priebehu pečenia upravovať stlačením : stlačte  alebo  pre zmenu a potom stlačte  pre potvrdenie.

ČAS UKONČENIA (ODLOŽENIE ŠTARTU)

Pri mnohých funkciách, keď už ste nastavili dobu prípravy jedla, môžete odložiť začiatok naprogramovaním času ukončenia. Na displeji sa zobrazí čas ukončenia a ikonka  bude blikáť.



Pomocou  alebo  nastavte želaný čas ukončenia pečenia a stlačte  na potvrdenie a aktivovanie funkcie. Vložte jedlo do rúry a zatvorte dvierka: Funkcia sa spustí automaticky po uplynutí času vypočítaného tak, aby sa príprava jedla ukončila v čase, ktorý ste nastavili.

Upozornenie: Naprogramovanie odloženého začiatku prípravy jedla deaktivuje fázu predhriatia: Rúra dosiahne želanú teplotu postupne, čo znamená, že časy pečenia budú o trochu dlhšie ako tie, čo sú uvedené v tabuľke prípravy jedál. Počas čakania môžete stlačiť  alebo  zmeniť naprogramovaný čas ukončenia alebo stlačiť  na zmenu iných nastavení. Stlačením  sa zobrazia informácie a je možné prepínať medzi časom ukončenia a trvaním.



3. 6TH SENSE

Tieto funkcie automaticky vyberú najlepší režim pre prípravu jedla, teplotu a trvanie varenia alebo pečenia pre všetky dostupné jedlá.

Ak je to potrebné, jednoducho označte vlastnosti jedla, aby ste dosiahli optimálny výsledok.

HMOTNOSŤ / VÝŠKA (OKRÚHLA – PLECH – VRSTVY)







Na správne nastavenie funkcie postupujte podľa údajov na displeji, po výzve stlačte  alebo  na nastavenie požadovanej hodnoty a potom potvrdíte stlačením .

STUPEŇ PREPEČENIA/ZAPEKANIE

V niektorých funkciách 6TH SENSE (6. ZMYSEL) je možné nastaviť stupeň prepečenia.



Po výzve stlačte  alebo  na voľbu želanej úrovne od polosurové (-1) po dobre prepečené (+1). Stlačením  alebo  potvrdíte a spustíte funkciu.

V prípadoch, keď je to možné, pri niektorých funkciách 6TH SENSE (6.ZMYSEL) sa dá nastaviť stupeň zapečenia medzi nízkou (-1) a vysokou (+1).

VARENIE V PARE

Výberom funkcie „Steam“ (Para) alebo „Forced Air + Steam“ (Horúci Vzduch+ para) v rámci manuálnych funkcií alebo jedného z niekoľkých receptov „6. zmysel“ je možné pripraviť akýkoľvek druh jedla vďaka použitiu pary. Para sa šíri v jedle rýchlejšie a rovnomernejšie v porovnaní s prípravou jedla iba pomocou horúceho vzduchu typickou pre konvenčné funkcie: Znižuje sa tým čas prípravy, v jedle sa uchováva cenné výživné látky a pri všetkých receptoch dosiahnete vynikajúce, naozaj chutné výsledky. Počas celej prípravy jedla pomocou pary musia dvierka zostať zatvorené.

Pre prípravu jedla pomocou pary je potrebné naliať vodu do ohrievača v rúre s použitím vyťahovacej zásuvky na ovládacom paneli.

Keď sa na displeji zobrazí požiadavka „ADD WATER“ (pridať vodu), vyberte zásuvku, otvorte veko zásuvky a naplňte ju vodou až po úroveň požadovanú na displeji. Zatvorte zásuvku tak, že ju opatrne potlačíte k panelu, až je celkom zatvorená. Po vložení zásuvky stlačte tlačidlo ŠTART, aby ste pokračovali vo varnom cykle. Zásuvka musí vždy byť zatvorená, ak do nej práve nenalievate vodu.

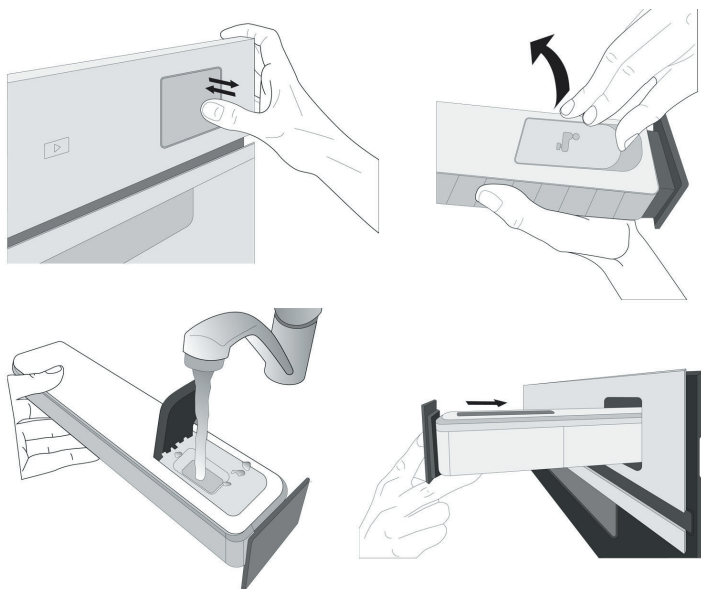

Po prvom naplnení v prípade dlhších cyklov prípravy jedla, keď sa voda minie, môže byť potrebné znovu ju doliať, aby sa cyklus mohol dokončiť. Rúra vás vyzve, ak to bude potrebné.

4. SPUSTENIE FUNKCIE

Ak sú štandardné hodnoty podľa vašich požiadaviek alebo ste použili požadované nastavenia, funkciu vždy aktivujete stlačením .

Počas fázy odkladu sa po stlačení rúra opýta, či chcete preskočiť túto fázu a ihneď spustiť funkciu.

Upozornenie: Keď už bola funkcia zvolená, na displeji sa zobrazí odporúčaná najvhodnejšia úroveň pre každú funkciu. Stlačením môžete kedykoľvek zastaviť funkciu, ktorá bola aktivovaná.

Ak je rúra horúca a funkcia vyžaduje špecifickú maximálnu teplotu, na displeji sa zobrazí správa. Môžete vybrať inú funkciu alebo počkať na úplné ochladenie.

5. PREDOHREV

Niektoré funkcie majú fázu predohrev rúry: Keď sa funkcia spustí, na displeji sa ukáže, že je aktivovaná fáza predohrev.



Po skončení tejto fázy sa ozve zvukový signál a na displeji sa ukáže, že rúra dosiahla nastavenú teplotu a treba PRIDAŤ JEDLO. V tejto chvíli otvorte dvierka,

vložte jedlo do rúry, zatvorte dvierka a začnite pečenie stlačením alebo .

Upozornenie: Ak vložíte jedlo do rúry pred skončením predhrievania, môže to mať nepriaznivý účinok na konečný výsledok. Otvorenie dvierok počas fázy predhrievania ju pozastaví.

Do času prípravy jedla nie je započítaná fáza predhriatia. Teplotu, ktorú má rúra dosiahnuť, môžete vždy zmeniť pomocou alebo .

6. JEDLO OTOČIŤ ALEBO SKONTROLOVAŤ

Pri niektorých funkciách 6TH SENSE (6.ZMYSEL) bude potrebné jedlo počas prípravy otáčať.



Zaznie zvukový signál a na displeji sa zobrazí správa, čo treba urobiť. Otvorte dvierka, vykonajte úkon požadovaný na displeji, zatvorte dvierka a po stlačení bude príprava jedla pokračovať.

Rovnako vtedy, keď do ukončenia prípravy zostáva 10% času, vás rúra vyzve, aby ste jedlo skontrolovali.



Zaznie zvukový signál a na displeji sa zobrazí správa, čo treba urobiť. Skontrolujte jedlo, zatvorte dvierka a stlačte alebo , varenie bude pokračovať.

Upozornenie: Pre preskočenie týchto operácií stlačte . Inak, ak nič neurobíte, po určitom čase bude rúra pokračovať v príprave jedla.

7. UKONČENIE PRÍPRAVY JEDLA

Ozve sa zvukový signál a na displeji sa zobrazí, že príprava jedla je skončená.

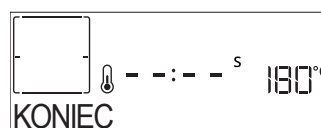

Po stlačení bude rúra pokračovať v príprave jedla v manuálnom režime (bez zadania času) alebo stlačte a čas prípravy sa predĺži nastavením nového trvania. V oboch prípadoch sa parametre prípravy jedla zachovajú.

ZAPEKANIE

Niektoré funkcie rúry umožňujú zhnednutie povrchu jedla aktivovaním grilu po skončení pečenia.



Keď sa na displeji zobrazí príslušné hlásenie, v prípade potreby stlačte na spustenie päťminútového cyklu zapekania do hneda. Funkciu môžete kedykoľvek zastaviť stlačením , čím sa rúra vypne.

8. OBLÚBENÉ

Po skončení prípravy jedla vás displej vyzve, aby ste funkciu uložili pod číslom medzi 1 až 10 na vašom zozname obľúbených.



Ak si chcete funkciu uložiť ako obľúbenú a uložiť aktuálne nastavenia pre použitie v budúcnosti, stlačte ✓, inak požiadavku ignorujte a stlačte ◀◀.

Po stlačení ✓ stlačte + alebo - pre voľbu čísla pozície, potom potvrdíte stlačením ✓.

Upozornenie: Ak je pamäť plná, alebo je číslo už obsadené, rúra vás požiada o potvrdenie prepísania predchádzajúcej funkcie.

Ak chcete vyvolať uložené funkcie neskôr, stlačte ♥: Na displeji sa zobrazí zoznam obľúbených funkcií.

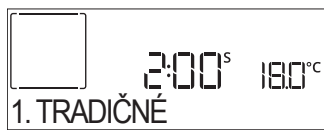

Stlačením + alebo - zvolíte funkciu, potvrdíte stlačením ✓, a potom aktivujete stlačením ▶.

9. SMART CLEAN (INTELIGENTNÉ ČISTENIE)

Stlačte 🌀 a na displeji sa zobrazí „Smart Clean“.

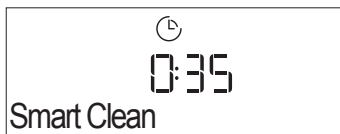

Stlačte ▶ na aktivovanie funkcie: Displej vás vyzve, aby ste vykonali všetky úkony potrebné na dosiahnutie najlepších výsledkov čistenia. Postupujte podľa pokynov a po dokončení stlačte ✓. Po vykonaní všetkých krokov, keď je to potrebné, stlačením ▶ aktivujete čistiaci cyklus.

Upozornenie: Odporúča sa dvierka rúry počas cyklu čistenia neotvárať, aby neunikla vodná para, čo by mohlo nepriaznivo ovplyvniť konečný výsledok čistenia.

Po skončení cyklu na displeji začne blikať príslušná správa. Nechajte rúru vychladnúť a potom utrite a vysušte vnútorné plochy handričkou alebo špongiou.

10. DRAIN (VYPÚŠŤANIE)

Funkcia vypúšťania umožňuje vypustiť vodu, aby nezostávala v ohrievači. Tento výrobok bol vyvinutý tak, aby automaticky spustil cyklus vypúšťania po zastavení/ukončení cyklu prípravy jedla.

Cca 30 minút po zastavení/ukončení prípravy jedla rúra systém automaticky vypustí, presunie zvyškovú vodu do zásuvky (dávajte pozor, aby ste zásuvku po príprave jedla nevytiahli). Po vykonaní možno zásuvku vytiahnuť a vyprázdniť. Zásuvku odporúčame vyprázdniť hneď po ukončení vyprázdnenia.

11. ODVÁPNIŤ

Táto špeciálna funkcia, ktorú treba pravidelne aktivovať, vám umožňuje udržiavať parný systém

v najlepšom stave. Po spustení funkcie postupujte podľa krokov uvedených na displeji. Celá funkcia trvá v priemere okolo 140 minút.

Odstraňovanie vodného kameňa môže používateľ kedykoľvek spustiť z ponuky Čistenie.

Displej vás upozorní, kedy je čas na spustenie odvápnovacieho cyklu (pozri tabuľku ďalej).

SPRÁVA O ODVÁPŇOVANÍ	VÝZNAM
<ODPORÚČANÉ ODVÁPŇOVANIE> Zobrazí sa po cca 15 hodinách parných cyklov*	Odporúča sa spustiť cyklus odvápnovania.
<POTREBNÉ ODVÁPŇOVANIE> Zobrazí sa po cca 20 hodinách parných cyklov*	Odvápnenie je povinné. Parný cyklus nie je možné spustiť, pokiaľ neprebehne cyklus odvápnovania.

*vzhľadom na štandardnú hodnotu (4 - tvrdá) úroveň tvrdosti vody. Počet hodín parných cyklov, ktoré musia uplynúť pred zobrazením správy od odvápnenia, závisí od úrovne tvrdosti vody nastavenej na spotrebiči.

Odvápnovanie možno vykonať vždy, keď si používateľ želá dôkladnejšie čistenie vnútorného parného okruhu.

Pred spustením fázy odvápnovania spotrebič skontroluje, či je v ohrievači nejaká zvyšková voda, a v prípade potreby možno vykonať cyklus vypúšťania. V takom prípade budete musieť po vypúšťacom cykle vyprázdniť zásuvku, až potom pokračovať v cykle odvápnovania.

Upozornenie: Aby sa zabezpečilo, že voda je studená, túto činnosť je možné vykonať najskôr po uplynutí 30 hodín od posledného cyklu (alebo odkedy bol výrobok naposledy zapnutý). Počas čakania sa na displeji bude zobrazovať správa VODA JE HORÚCA.

» FÁZA 1/2: ODVÁPŇOVANIE (70 MIN)

Keď sa na displeji zobrazí <PRIDAJTE 0,25 L ROZTOKU>, nalejte do zásuvky odvápnovací roztok. Aby bolo odvápnovanie najúčinnnejšie, odporúčame naplniť nádrž roztokom pozostávajúcím zo 75 g špeciálneho produktu WPRO a 250 ml pitnej vody. Odvápnovač WPRO je odporúčaný profesionálny produkt na údržbu, ktorý pomáha udržiavať najlepší výkon parnej funkcie vašej rúry. Pre objednávky a informácie kontaktujte popredajný servis alebo stránku www.whirlpool.eu.

Whirlpool nebude zodpovedať za škody spôsobené používaním iných čistiacich produktov dostupných na trhu.

Po naliatí odvápnovacieho roztoku do zásuvky ▶ procesu odvápnovania. Pri fáze odvápnovania nemusíte stáť pred spotrebičom. Po dokončení každej fázy zaznie zvukový signál a na displeji sa zobrazia pokyny pre pokračovanie s ďalšou fázou.

Po skončení fázy odvápnovania treba ohrievač vyprázdniť. Odvápnovací roztok použitý v tejto fáze sa vyleje do vyberateľnej zásuvky. Vyprázdnite zásuvku.

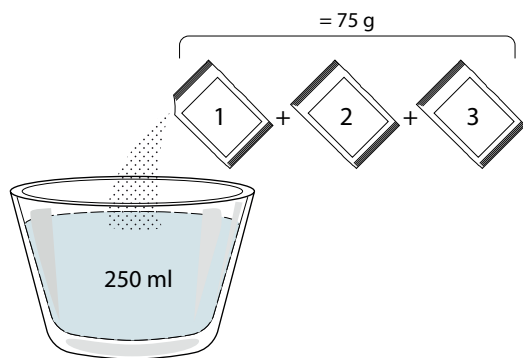

» FÁZA 2/2: OPLACHOVANIE (30 MIN.)

Pre vyčistenie zásuvky a parného okruhu od zvyškov z odvápnovania treba vykonať aj cyklus oplachovania. Keď sa na displeji zobrazí <PRIDAJTE 0,25 L VODY>, nalejte do nádrže 0,25 l pitnej vody, potom stlačte a začne sa oplachovanie. Rúru nevypínajte, kým nie sú ukončené všetky kroky potrebné pri tejto funkcii.

Upozornenie: ak je to potrebné od systému, je možné požiadať o vyprázdnenie zásuvky a zopakovanie tejto operácie.

Po skončení odvápnovania sa odporúča vysušiť vnútro rúry, aby tam nezostali prípadné zvyšky vody. Potom bude možné využívať všetky parné funkcie. Vyprázdnite zásuvku. Cyklus odstraňovania vodného kameňa je ukončený.

Upozornenie: Počas cyklu odvápnovania možno bude počuť nejaké zvuky, pretože sa aktivujú čerpadlá, aby zaručili optimálnu účinnosť odvápnovania.

Po spustení cyklu údržby nevyberajte zásuvku, pokiaľ o to spotrebič nepožiadá.

Upozornenie: Po naplnení bojlera odvápnovacím roztokom a zobrazení na displeji „DESCALING PHASE 1/2“ (1/2 FÁZA ODVÁPŇOVANIA) by sa cyklus nemal prerušiť, inak sa musí celý cyklus odvápnovania zopakovať, aby bolo možné spustiť akúkoľvek funkciu s parou.

12. ČASOVAČ

Pre aktiváciu tejto funkcie stlačte ikonu . Stlačením alebo nastavte požadovanú dĺžku času a nezávislý časomer potom aktivujte stlačením .

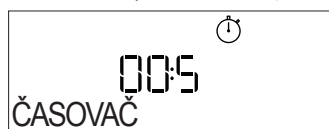

Zaznie zvukový signál a displej oznámi, keď časovač minút dokončí odpočítavanie zvoleného času.

Upozornenie: Časovač neaktivuje žiadne cykly prípravy jedla.

Časovač minút možno aktivovať aj pri spustenej funkcii. Časomer bude ďalej odpočítavať bez ohľadu na funkciu samotnú.

Počas tejto fázy nie je možné vidieť časovač (zobrazí sa iba ikonka) , ktorý pokračuje v odpočítavaní v pozadí. Ak chcete časovač upraviť, môžete stlačiť ikonu a nastaviť čas pomocou alebo ikony.

Ak chcete časovač zrušiť, stlačte ikonu a potom vyberte , kým sa nezobrazí čas „---:--“. Stlačením potvrdíte.

13. ZÁMOK OVLÁDANIA

Klávesy zamknete stlačením a podržaním aspoň na päť sekúnd. Ak chcete tlačidlá odomknúť, zopakujte tento postup.



Upozornenie: Táto funkcia sa dá aktivovať aj počas prípravy jedla. Z bezpečnostných dôvodov rúru možno kedykoľvek vypnúť stlačením .

POZNÁMKY

- Vnútro rúry nevykladajte alobalom.
- Hrnce a panvice neposúvajte po dne rúry, mohol by sa tým poškodiť smaltovaný povrch.
- Na dverka neumiestňujte nič ťažké a nepridržiavajte sa ich.
- Vzhľadom na vyššiu teplotu cyklu Pizza sa očakáva mierne vyššia hlučnosť chladiaceho ventilátora.

UŽITOČNÉ TIPY

AKO ČITAŤ TABUĽKU PRÍPRAVY JEDÁL

V tabuľke sú uvedené najvhodnejšie funkcie, príslušenstvo a úroveň na prípravu rôznych typov jedál. Čas prípravy jedla sa začína jeho vložením do rúry, bez zarátania času predhrievania (keď sa vyžaduje). Teploty a čas pečenia sú iba približné a závisia od množstva jedla a typu použitého príslušenstva. Na začiatku použite najnižšie odporúčané hodnoty a ak jedlo nie je hotové, hodnoty zvýšte. Používajte dodané príslušenstvo a uprednostňujte tmavé kovové pekáče a plechy. Okrem toho môžete použiť nádoby a príslušenstvo z varného skla alebo kameniny, nezabudnite však, že pečenie sa trochu predĺži.

PEČENIE RÔZNYCH JEDÁL SÚČASNE

Použitím funkcie „Horúci vzduch“ môžete súčasne piecť rôzne jedlá, ktoré si vyžadujú rovnakú teplotu pečenia (napríklad: ryby a zeleninu) pri rovnakej teplote a na rôznych úrovniach. Vyberte jedlo, ktoré sa peče kratšie, a jedlo, ktoré sa má piecť dlhšie nechajte v rúre.

MÄSO

Používajte pekáč alebo nádobu z varného skla vhodnej veľkosti podľa kusu mäsa, ktoré sa má piecť. Pri pečení veľkých kusov prilejte do pekáča trochu vývaru a počas pečenia mäso podlievajte. Nezabúdajte, prosím, že počas pečenia sa bude vytvárať para. Po upečení nechajte mäso odstáť v rúre počas ďalších 10 – 15 minút alebo ho zabaľte do alobalu.

Keď chcete grilovať mäso, zvolte si kusy rovnakej hrúbky, dosiahnete tak rovnomerné opečenie. Veľmi hrubé kusy si vyžadujú dlhší čas prípravy. Aby sa predišlo spáleniu povrchu mäsa, zvolte nižšiu polohu v rúre, aby bolo mäso ďalej od grilu. Po uplynutí dvoch tretín času pečenia mäso obráťte. Pozorne otvorte dvere, pretože môže uniknúť horúca para.

Na zachytávanie štiav odporúčame priamo pod rošt, na ktorom je uložené jedlo, položiť odkvapkávaciu nádobu, do ktorej nalejete pol litra pitnej vody. Podľa potreby doplňte.

DEZERTY

Jemné zákusky pečte s funkciou tradičného pečenia iba na jednej úrovni.

Používajte kovové formy na pečenie tmavej farby a vždy ich uložte na dodaný rošt. Pri pečení na viacerých úrovniach zvolte funkciu pečenia s vháňaným vzduchom a po čase vymeňte polohy foriem na pečenie, aby sa zabezpečila optimálna cirkulácia horúceho vzduchu.

Ak chcete zistiť, či je kysnutý koláč upečený, strčte do stredu drevenú špajľu. Ak bude špajľa po vybratí čistá, koláč je hotový.

Ak používate pekáče s teflónovým povrchom, okraje nemastite maslom, pretože koláč by sa okolo okrajov nemusel zdvihnúť rovnomerne.

Ak sa koláč počas pečenia „naduje“, nabadúce nastavte nižšiu teplotu a zväzte množstvo tekutín v zmesi a miešajte ju opatrnejšie.

Pri zákusoch so štavnatou plnkou (tvarohové alebo ovocné koláče) používajte funkciu „Konvenčné pečenie“. Ak je základ koláča vlhký, pečte ho na nižšej úrovni a pred pridaním plnky posypte korpus koláča strúhankou alebo zomletými sušienkami.

KYSNUTIE

Pred vložením cesta do rúry sa odporúča prikryť ho vlhkou utierkou. V porovnaní s kysnutím cesta pri izbovej teplote (20 – 25 °C) sa čas kysnutia cesta skraca o približne jednu tretinu. Čas na vykysnutie pizze začína približne od jednej hodiny pre 1 kg cesta.

6th sense TABUĽKA PRÍPRAVY JEDÁL

KATEGÓRIE POTRAVIN		MNOŽSTVO	ÚROVEŇ PREPEČENOSTI	ÚROVEŇ ZAPEKANIA	OBRÁTĚT (Z ČASU PRÍPRAVY)	ÚROVEŇ A PRÍSLUŠENSTVO	
LASAGNE	Lasagne	0,5 – 3 kg	–	0	–	2	
MÄSO	Hovädzie	Pečené	0,6 – 2 kg	0	–	3	
		Burger	1,5 – 3 cm	0	–	3/5 4	
	Bravčové	Pečené	0,6 – 2,5 kg	–	0	–	3
		Údeniny a párky	1,5 – 4 cm	–	–	2/3	5 4
	Kurča	Pečené	0,6 – 3 kg	–	0	–	2
	Hydina	Plátky a prsia	1 – 5 cm	–	–	2/3	5 4
Kebab		jeden rošt	–	–	1/2	5 4	
RYBY	Filé	0,5 – 3 (cm)	–	–	–	3 2	
	Filety mrazené	0,5 – 3 (cm)	–	–	–	3 2	
ZELENINA	Opekaná zelenina	Pečené zemiaky	0,5 – 1,5 kg	–	0	–	3
		Plnená zelenina	0,1 – 0,5 kg	–	–	–	3
		Opekaná zelenina	0,5 – 1,5 kg	–	0	–	3
	Gratinovaná zelenina	Zapekané zemiaky	jeden plech	–	–	–	3
		Gratinované paradajky	jeden plech	–	–	–	3
		Gratinované papriky	jeden plech	–	–	–	3
		Gratinovaná brokolica	jeden plech	–	–	–	3
		Gratinovaný karfiol	jeden plech	–	–	–	3
Gratinovaná zelenina	jeden plech	–	–	–	3		
SLANÉ PEČIVO	Slaný koláč	0,8 – 1,2 kg	–	0	–	2	
	Chlieb	Rožky	cca 60 – 150 g	–	–	–	3
		Sendvičový bochník chleba	cca 0,4 – 0,6 kg	–	–	–	2
		Veľký chlieb	0,7 – 2,0 kg	–	–	–	2
		Bagety	cca 200 – 300g	–	–	–	3
	Pizza	Okrúhla pizza	jeden plech	–	–	–	2
		Hrubá pizza	jeden plech	–	–	–	2
		Pizza (mrazená)	1 vrstva*	–	–	–	2
			2 vrstvy*	–	–	–	4 1
			3 vrstvy*	–	–	–	5 3 1
4 vrstvy*	–		–	–	5 4 2 1		





* navrhované množstvo

PRÍSLUŠENSTVO				
	Drötený rošt	Plech do rúry/Plech na koláč/Okrúhly plech na pizzu na drötenom rošte	Nádoba na odkvapkavanie/plech na pečenie	Nádoba na odkvapkavanie s 500 ml vody

































6th sense TABUĽKA PRÍPRAVY JEDÁL

	KATEGÓRIE POTRAVÍN	MNOŽSTVO	ÚROVEŇ PREPEČENOSTI	ÚROVEŇ ZAPEKANIA	OBRÁTIŤ (Z ČASU PRÍPRAVY)	ÚROVEŇ A PRÍSLUŠENSTVO
SLADKÉ PEČIVO	Piškóťový koláč	0,5 – 1,2 kg	–	–	–	2 
	Cookies	0,2 – 0,6 kg	–	–	–	3 
	Odpaľované cesto	jeden plech	–	–	–	3 
	Koláčiky	0,4 – 1,6 kg	–	–	–	3 
	Závin	0,4 – 1,6 kg	–	–	–	3 
	Ovocný koláč	0,5 – 2 kg	–	–	–	2 





* navrhované množstvo

PRÍSLUŠENSTVO				
	Drôtený rošt	Plech do rúry/Plech na koláč/Okrúhly plech na pizzu na drôtenom rošte	Nádoba na odkvapkávanie/plech na pečenie	Nádoba na odkvapkávanie s 500 ml vody



















TABUĽKA PRÍPRAVY JEDLA POMOCOU FUNKCIE AIR FRY

	RECEPT	FUNKCIA	NAVRHOVANÉ MNOŽSTVO	PREDOHREV	TEPLOTA (°C)	TRVANIE (MIN.)	ROŠT A PRÍSLUŠENSTVO
ZMRAZENÉ POTRAVINY	Mrazené zemiakové hranolčeky		650 – 850 g	Áno	200	25 – 30	 
	Mrazené kuracie nugetky		500 g	Áno	200	15 – 20	 
	Rybie tyčinky		500 g	Áno	220	15 – 20	 
	Cibuľové krúžky		500 g	Áno	200	15 – 20	 
ZELENINA	Čerstvá obaľovaná cuketa		400 g	Áno	200	15 – 20	 
	Domáce hranolčeky		300 – 800 g	Áno	200	20 – 40	 
	Zmiešaná zelenina		300 – 800 g	Áno	200	20 – 30	 
MÄSO A RYBY	Pečené kuracie prsia		1 – 4 cm	Áno	200	20 – 40	 
	Kuracie krídla		200 – 1500 g	Áno	220	30 – 50	 
	Obaľovaná kotleta		1 – 4 cm	Áno	220	20 – 50	 
	Rybie filé		1 – 4 cm	Áno	220	15 – 25	 

Na varenie čerstvých alebo domácich jedál naneste tenkú vrstvu oleja po povrchu jedla. Aby bola zaručená rovnomerná príprava jedla, v polovici odporúčaného času prípravy jedlo zamiešajte.

FUNKCIE	 Air Fry		
PRÍSLUŠENSTVO	 Plech Air Fry	 Plech do rúry alebo plech na koláče na drôtovej polici	 Nádoba na odkvapkávanie/plech na pečenie alebo pekáč na rošte

TABUĽKA PRÍPRAVY JEDÁL PARA + ZRAK

RECEPT	ÚROVEŇ PARY*	PREDOHREV	TEPLOTA (°C)	TRVANIE (MIN.)	ROŠT A PRÍSLUŠENSTVO
Linecké cesto / Cookies	1	ÁNO	140 – 150	35 – 55	 3
Malý koláč / Mafin	1	ÁNO	160 – 170	30 – 40	 3
Kysnuté koláče	1	ÁNO	170 – 180	40 – 60	 2
Piškótové koláče	1	ÁNO	160 – 170	30 – 40	 2
Focaccia	1	ÁNO	200 – 220	20 – 40	 3
Bochník chleba	1	ÁNO	170 – 180	70 – 100	 3
Malý chlieb	1	ÁNO	200 – 220	30 – 50	 3
Bageta	1	ÁNO	200 – 220	30 – 50	 3
Pečené zemiaky	2	ÁNO	200 – 220	50 – 70	 3
Tefacie / Hovädzie / Bravčové 1 kg	2	ÁNO	180 – 200	60 – 100	 3
Tefacie, hovädzie, bravčové (kúsky)	2	ÁNO	160 – 180	60 – 80	 3
Pečené hovädzie mäso 1 kg	2	ÁNO	200 – 220	40 – 50	 3
Pečené hovädzie mäso 2 kg	2	ÁNO	200	55 – 65	 3
Jahňacie pečené	2	ÁNO	180 – 200	65 – 75	 3
Dusené bravčové kolená	2	ÁNO	160 – 180	85 – 100	 3
Kurča / perlička / kačka 1 – 1,5 kg	2	ÁNO	200 – 220	50 – 70	 3
Kurča / perlička/ kačka (kúsky)	2	ÁNO	200 – 220	55 – 65	 3
Plnená zelenina (paradajky, cukety, baklažány)	2	ÁNO	180 – 200	25 – 40	 3
Rybie filety	3	ÁNO	180 – 200	15 – 30	 3

*Upozorňujeme, že v prípade výberu funkcie Steam Auto (Auto para) sa táto korelácia musí vynechať. Rúra automaticky zvolí najlepší stupeň pary vhodný pre zvolenú teplotu.

PRÍSLUŠENSTVO



Plech do rúry alebo plech na koláče na drôtenej polici













































































Nádoba na odkvapkávanie/plech na pečenie alebo pekáč na rošte

TABUĽKA PRÍPRAVY JEDÁL

RECEPT	FUNKCIA	PREDOHREV	TEPLOTA (°C)	TRVANIE (MIN.)	ROŠT A PRÍSLUŠENSTVO
Kysnuté koláče / Piškótové koláče		Áno	170	30 – 50	
		Áno	160	30 – 50	
		Áno	160	30 – 50	
Plnené koláče (tvarohový koláč, štrúdľa, jablkový koláč)		Áno	160 – 200	30 – 85	
		Áno	160 – 200	30 – 90	
Sušienky		Áno	150	20 – 40	
		Áno	140	30 – 50	
		Áno	140	30 – 50	
		Áno	135	40 – 60	
Malé koláčiky/Mafiny		Áno	170	20 – 40	
		Áno	150	30 – 50	
		Áno	150	30 – 50	
		Áno	150	40 – 60	
Odpalované cesto		Áno	180 – 200	30 – 40	
		Áno	180 – 190	35 – 45	
		Áno	180 – 190	35 – 45 *	
Snehové pusinky		Áno	90	110 – 150	
		Áno	90	130 – 150	
		Áno	90	140 – 160 *	
Pizza / chlieb / focaccia		Áno	190 – 250	15 – 50	
		Áno	190 – 230	20 – 50	
Pizza (tenká, hrubá, focaccia)		Áno	310	7 – 12	
		Áno	220 – 240	25 – 50 *	
Mrazená pizza		Áno	250	10 – 15	
		Áno	250	10 – 20	
		Áno	220 – 240	15 – 30	
Pikantné koláče (zeleninové, slané)		Áno	180 – 190	45 – 55	
		Áno	180 – 190	45 – 60	
		Áno	180 – 190	45 – 70 *	













FUNKCIE								ECO	
	Tradičné	Horúci vzduch	Konvekčné pečenie	Grill	Turbo grill	Maxi Cooking	Cook 4	Eko cyklus	Pizza
PRÍSLUŠENSTVO									
	Drotený rošt	Plech do rúry alebo plech na koláče na drótenej polici		Nádoba na odkvapkávanie/plech na pečenie alebo pekáč na rošte		Nádoba na odkvapkávanie/plech na pečenie		Nádoba na odkvapkávanie s 500 ml vody	

RECEPT	FUNKCIA	PREDOHREV	TEPLOTA (°C)	TRVANIE (MIN.)	ROŠT A PRÍSLUŠENSTVO
Vols-au-vent/Slané a sladké lístkové cesto		Áno	190 – 200	20 – 30	
		Áno	180 – 190	20 – 40	 
		Áno	180 – 190	20 – 40 *	  
Lasagne/nákypy/zapekané cestoviny/cannelloni		Áno	190 – 200	45 – 65	
Jahňacie / Teľacie / Hovädzie / Bravčové 1 kg		Áno	190 – 200	80 – 110	
Bravčové pečené s kožou 2 kg		-	170	110 – 150	
Kurča / Králik / Kačica 1 kg		Áno	200 – 230	50 – 100	
Morka / Hus 3 kg		Áno	190 – 200	80 – 130	
Pečené ryby / Ryby pečené v alobale (filety, celé)		Áno	180 – 200	40 – 60	
Plnená zelenina (paradajky, cukety, baklažány)		Áno	180 – 200	50 – 60	
Hrianka		-	3 (vysoká)	3 – 6	
Rybie filé / filety		-	2 (stredná)	20 – 30 **	 
Klobásky / kebaby / rebiierka / hamburgery		-	2 – 3 (stredná – vysoká)	15 – 30 **	 
Pečené kurča 1 – 1,3 kg		-	2 (stredná)	55 – 70 ***	 
Jahňacie stehno / Koleno		-	2 (stredná)	60 – 90 ***	
Pečené zemiaky		-	2 (stredná)	35 – 55 ***	
Gratinovaná zelenina		-	3 (vysoká)	10 – 25	
Sušienky	 Sušienky	Áno	135	50 – 70	   
Koláče z krehkého cesta	 Koláče z krehkého cesta	Áno	170	50 – 70	   
Okrúhla pizza	 Pizza	Áno	210	40 – 60	   
Úplné jedlo: Ovocná torta (úroveň 5)/ lasagne (úroveň 3)/mäso (úroveň 1)		Áno	190	40 – 120 *	  
Úplné jedlo: Ovocný koláč (úroveň 5) / pečená zelenina (úroveň 4) / lasagne (úroveň 2) / kúsky mäsa (úroveň 1)	 Menu	Áno	190	40 – 120 *	   
Lasagne a mäso		Áno	200	50 – 100 *	 
Mäso a zemiaky		Áno	200	45 – 100 *	 
Ryba so zeleninou		Áno	180	30 – 50 *	 
Plnené kusy mäsa	ECO	-	200	80 – 120 *	
Kusy mäsa (králik, kurča, jahňa)	ECO	-	200	50 – 100 *	

* Odhadovaný čas trvania: Jedlá môžete z rúry vybrať v inom čase, v závislosti od osobných preferencií.

** V polovici pečenia jedlo obráťte.

*** Po uplynutí dvoch tretín času pečenia jedlo podľa potreby obrátiť.

FUNKCIE								ECO	
	Tradičné	Horúci vzduch	Konvekčné pečenie	Grill	Turbo grill	Maxi Cooking	Cook 4	Eko cyklus	Pizza
PRÍSLUŠENSTVO	 Drôtený rošt	 Plech do rúry alebo plech na koláče na drôtenej polici	 Nádoba na odkvapkávanie/plech na pečenie alebo pekáč na rošte	 Nádoba na odkvapkávanie/plech na pečenie	 Nádoba na odkvapkávanie s 500 ml vody				

AKO ČÍTAŤ TABUĽKU PRÍPRAVY JEDÁL

V tabuľke sú uvedené najvhodnejšie funkcie, príslušenstvo a úroveň na prípravu rôznych typov jedál. Čas prípravy jedla sa začína jeho vložením do rúry, bez zarátania času predhrievania (keď sa vyžaduje). Teploty a čas pečenia sú iba približné a závisia od množstva jedla a typu použitého príslušenstva.

Na začiatku použijete najnižšie odporúčané hodnoty a ak jedlo nie je hotové, hodnoty zvýšte.

Používajte dodané príslušenstvo a uprednostňujte tmavé kovové pekáče a plechy. Okrem toho môžete použiť nádoby a príslušenstvo z varného skla alebo kameniny, nezabudnite však, že pečenie sa trochu predĺži.

ÚDRŽBA A ČISTENIE

Pred údržbou alebo čistením sa presvedčte, či rúra vychladla.

Nepoužívajte parné čističe.

Nepoužívajte drôtenku, drsné čistiace pomôcky alebo abrazívne/korozívne čistiace prostriedky, pretože by mohli poškodiť povrch spotrebiča.

Používajte ochranné rukavice.

Pred vykonávaním údržby musíte rúru odpojiť od elektrickej siete.

VONKAJŠIE POVRCHY

• Povrchy čistite vlhkou utierkou z mikrovlákná. Ak je povrch veľmi špinavý, pridajte do vody niekoľko kvapiek pH neutrálneho čistiaceho prípravku. Poutierajte suchou utierkou.

• Nepoužívajte korozívne ani abrazívne čistiace prostriedky. Ak sa niektorý z týchto produktov dostane neúmyselne do kontaktu s povrchmi spotrebiča, okamžite ho poutierajte vlhkou utierkou z mikrovlákná.

VNÚTORNÉ POVRCHY

• Po každom použití nechajte rúru vychladnúť a potom ju očistite, najlepšie, ak je ešte teplá, aby ste odstránili usadeniny alebo škvrny od zvyškov jedla. Na vysušenie prípadnej kondenzácie, ktorá sa vytvorila po príprave jedla s vysokým obsahom vody, nechajte rúru úplne vychladnúť a potom utrite handričkou alebo špongiou.

• Vnútorne povrchy optimálne vyčistíte aktivovaním funkcie „Smart Clean“. (Iba pri niektorých modeloch).

• Sklo dvierok očistite vhodnými tekutými čistiacimi prostriedkami.

• Vybratie dvierok uľahčuje čistenie.

PRÍSLUŠENSTVO

Ihneď po použití príslušenstvo namočte do vody, do ktorej ste pridali umývací prostriedok, a ak je príslušenstvo horúce, pri manipulácii používajte rukavice. Zvyšky jedál sa ľahko dajú odstrániť kefkou alebo špongiou.

Potravinovú sondy a mäsovú sondu (ak sú k dispozícii) nečistite v umývačke riadu.

Zásobník na vyprážanie horúcim vzduchom/Air Fry (ak je k dispozícii) možno umývať v umývačke riadu.

ÚDRŽBA ZÁSUVKY NA VODU

Upozornenie: Zásuvka na vodu nie je vhodná na umývanie v umývačke riadu. Riziko poškodenia. Na konci každého cyklu prípravy jedla s parou po asi 30 minútach rúra automaticky vykoná cyklus vypúšťania trvajúci asi jednu minútu, čím všetku vodu zo systému odvedie do vyťahovateľnej zásuvky. Poznámka: Nenechávajte vodu v systéme dlhšie ako 2 dni.

Ak chcete úplne odstrániť vodu vo vnútri alebo vyčistiť vnútorné povrchy, môžete otvoriť zásuvku na vodu:

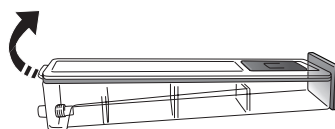

1. Zatlačte smerom hore zadnú klapku, aby ste odstránili horný kryt zásuvky na vodu.

2. Po skončení čistenia môžete zásuvku zatvoriť vloženíím dvoch predných klapiek do predných otvorov a zatlačením zadnej strany.

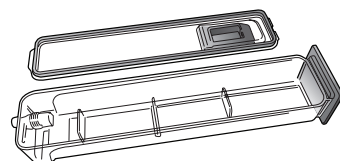

Pri nalievaní do zásuvky používajte vodu izbovej teploty. Horúca voda by mohla ovplyvniť činnosť parného systému. Používajte iba pitnú vodu.

BOILER

Ak chcete zabezpečiť, aby rúra vždy fungovala optimálne a aby ste časom zabránili usadzovaniu vodného kameňa, odporúčame pravidelne používať funkciu „Descale“ (Odstraňovanie vodného kameňa). Po dlhšej dobe nepoužívania funkcie „Steam“ (Para) sa odporúča aktivovať cyklus pečenia s prázdnu rúrou úplným naplnením nádržky.

VYBRATIE A NASADENIE DVIEROK

1. Ak chcete dverka vybrať, celkom ich otvorte a stiahnite úchytky, až sú v polohe odomknutia.

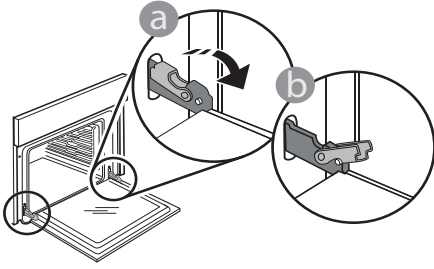

2. Zatvorte dverka, čo najviac ako to ide. Pevne dverka chyťte oboma rukami – nedržte ich za rúkovať. Dverka jednoducho vyberiete tak, že ich budete ďalej zatvárať a pritom ťahať nahor, až kým sa neuvolnia. Dverka odložte nabok na mäkký povrch.

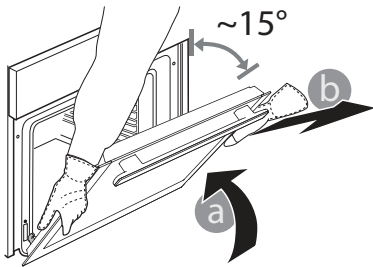

3. Dverka opäť nasadíte tak, že ich priložíte k rúre, zarovnáte háčiky pántov s dosadacími plochami a upevníte vrchnú časť na sedlo.

4. Dverka spustíte a potom celkom otvorte. Úchytka sklopíte do pôvodnej polohy: Dbajte, aby ste ich sklopili úplne.

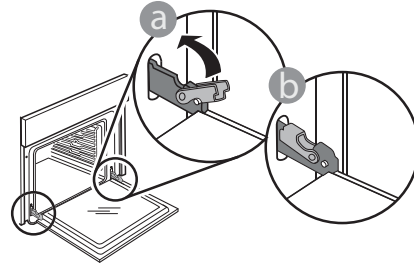

Opatrne potlačte, aby ste skontrolovali, či sú úchytka v správnej polohe.

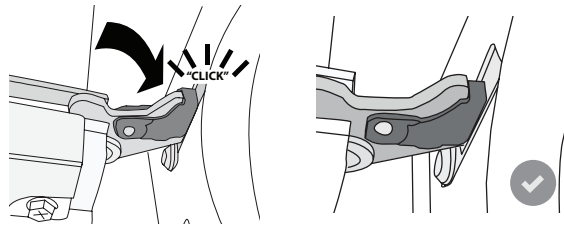

5. Skúste dverka zatvoriť a skontrolujte, či sú zarovno s ovládacím panelom. Ak nie, zopakujte predchádzajúce kroky: Pri nesprávnom fungovaní by sa dverka mohli poškodiť.

VÝMENA ŽIAROVKY

1. Odpojte rúru od elektrického napájania.

2. Odskrutkujte kryt svetla, vymeňte žiarovku a naskrutkujte kryt naspäť.

3. Rúru opäť zapojte k elektrickému napájaniu.

Upozornenie: Halogénové žiarovky typ 40 W/230 ~ V G9, T300°C.

Žiarovka používaná vo vnútri spotrebiča je špeciálne určená pre domáce spotrebiče a nie je vhodná na bežné osvetľovanie miestností v domácnosti. (Nariadenie ES 244/2009) Žiarovky dostanete v našom autorizovanom servise.

Ak používate halogénové žiarovky, nechytajte ich holými rukami, pretože odtlačky prstov by ich mohli poškodiť. Rúru nepoužívajte, kým nenamontujete kryt žiarovky.

RIEŠENIE PROBLÉMOV

Problém	Možná príčina	Riešenie
Rúra nefunguje.	Výpadok prúdu. Odpojenie od elektrickej siete.	Skontrolujte, či je elektrická sieť pod napätím a či je rúra pripojená k elektrickej sieti. Rúru vypnite a znova zapnite a skontrolujte, či sa problém odstránil.
Na displeji svieti písmeno „F“ a za ním číslo.	Softvérový problém.	Kontaktujte informačné stredisko (Call Center) a uveďte číslo, ktoré nasleduje za písmenom „F“.
Rúra sa nezohrieva.	Keď je zapnutý DEMO režim, všetky príkazy sú aktívne a menu prístupné, ale rúra sa nezohrieva. Každých 60 sekúnd sa na displeji zjaví DEMO.	DEMO nájdete v NASTAVENIACH a zvolte „Vyp.“.
Svetlo zhasne.	Je aktivovaný EKO režim.	Funkciu „ECO“ otvorte v „SETTINGS“ (NASTAVENIA) a zvolte „Off“ (Vyp.).
Dvierka sa poriadne nezatvárajú.	Bezpečnostné úchytky sú v nesprávnej polohe.	Presvedčte sa, či sú bezpečnostné úchytky v správnej polohe, podľa pokynov na vyberanie a vkladanie dvierok v časti Čistenie a údržba.
V domácnosti sa vypne prúd.	Nastavenie výkonu je nesprávne.	Preverte, či vaša domáca sieť má výkon viac ako 3 kW. Ak nie, znížte výkon rúry na 13 ampérov. VÝKON nájdete v NASTAVENIACH a zvolte „NÍZKY“.
Cyklus prípravy jedla so sondou sa skončil bez zjavnej príčiny alebo sa na obrazovke vypíše chyba F3E3	Potravinová sonda nie je správne zapojená	Potravinová sonda nie je správne zapojená

Zásady, štandardnú dokumentáciu a ďalšie informácie o výrobku nájdete:

- Použitím QR kódu vo vašom spotrebiči
- Na našej webovej stránke docs.whirlpool.eu/docs
- Prípadne **sa obráťte na náš popredajný servis** (telefónne číslo nájdete v záručnej knižke). Pri kontaktovaní nášho popredajného servisu uveďte, prosím, kódy z výrobného štítku vášho spotrebiča.

®/TM/© 2025 Whirlpool. Vyrobené na základe licencie.

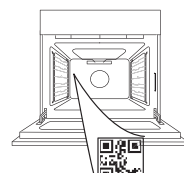

Whirlpool



400020026991



ДЯКУЄМО ЗА ПРИДБАННЯ ВИРОБУ WHIRLPOOL

Для отримання більш повної допомоги зареєструйте свій пристрій на сайті www.register10.eu

ВІДСКАНУЙТЕ QR-КОД НА ПРИСТРОЇ, ЩОБ ОТРИМАТИ ДОДАТКОВУ ІНФОРМАЦІЮ

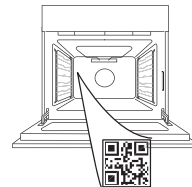

Перед використанням пристрою уважно прочитайте інструкції з техніки безпеки.

ОПИС ВИРОБУ

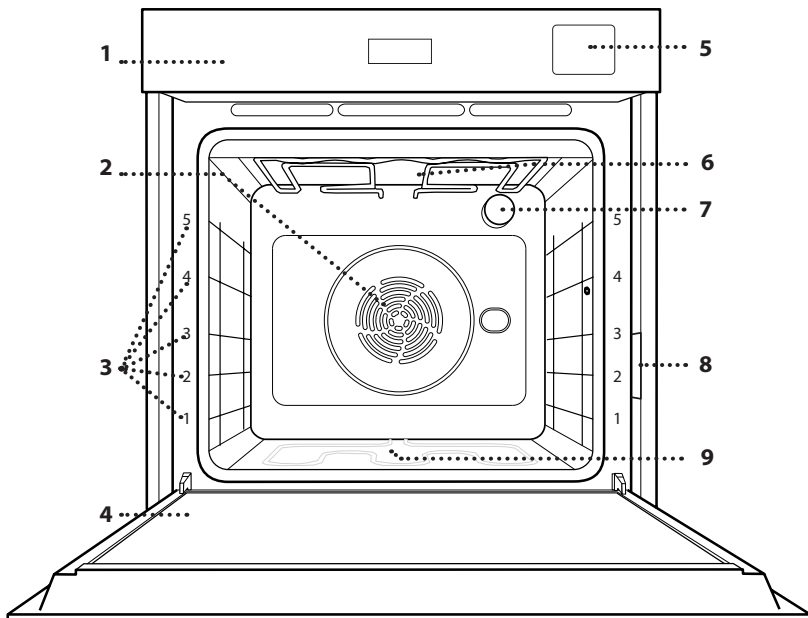

1. Панель керування
2. Вентилятор і круговий нагрівальний елемент (не показані на рисунку)
3. Напрявні для решітки (рівень указаний на передній стороні духової шафи)
4. Дверцята
5. Контейнер для води
6. Верхній нагрівальний елемент/гриль
7. Лампочка
8. Ідентифікаційна табличка (не знімати)
9. Круговий нагрівальний елемент (не показаний на рисунку)

ПАНЕЛЬ КЕРУВАННЯ

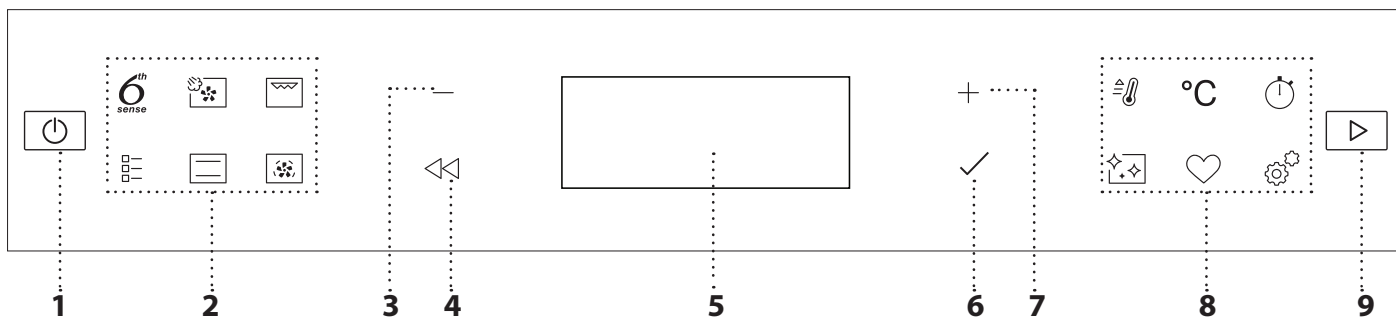

1. УВІМК./ВИМК.

Увімкнення та вимкнення духової шафи, а також припинення активної функції.

2. БЕЗПОСЕРЕДНЬО ДОСТУПНІ ФУНКЦІЇ

Для швидкого доступу до функцій і меню.

3. КНОПКА НАВІГАЦІЇ «МІНУС»

Для прокручування меню і зменшення значень параметрів або функції.

4. НАЗАД

Для повернення до попереднього екрану. Дозволяє змінити налаштування під час готування.

5. ДИСПЛЕЙ

6. ПІДТВЕРДИТИ

Підтвердження вибраної функції або встановленого значення.

7. КНОПКА НАВІГАЦІЇ «ПЛЮС»

Для прокручування меню і збільшення параметрів або значень функції.

8. ОПЦІЇ/ФУНКЦІЇ ПРЯМОГО ДОСТУПУ

Для швидкого доступу до функцій, тривалості, налаштувань і вибраного.

9. ПУСК

Запуск функції із використанням заданих чи основних налаштувань.

ПРИЛАДДЯ

РЕШІТКА

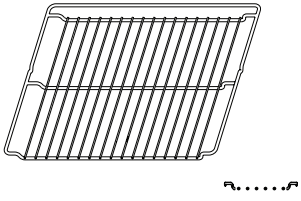

Використовується для готування страв або як підставка для кастрюль, форм для випікання тортів та іншого жаростійкого кухонного посуду.

ПІДДОН

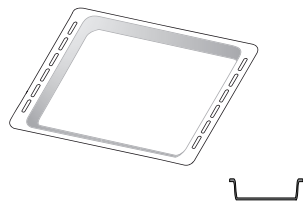

Використовується у якості дека для готування м'яса, риби, овочів, фокачі тощо або підставки під решіткою для соку, що витікає під час готування.

ЛИСТ ДЛЯ ВИПІКАННЯ*

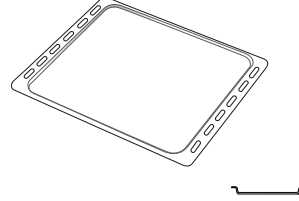

Використовується для готування хлібобулочних і кондитерських борошняних виробів, а також печені, запеченої в пергаменті риби тощо.

ТЕЛЕСКОПІЧНІ НАПРЯМНІ*

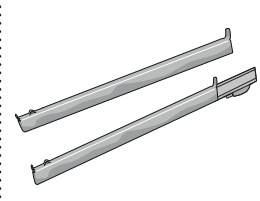

Для полегшення встановлення або витягування приладдя.

ДЕКО ДЛЯ АЕРОГРИЛЮ*

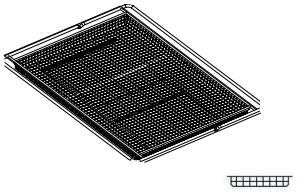

Використовується для приготування страв з функцією "Аерогриль" (під ним має бути встановлено лист для випікання для збору можливих крихт і крапель). Його можна мити в посудомийній машині.

Кількість та тип приладдя може відрізнитися залежно від придбаної моделі.

Інше приладдя можна придбати окремо; з питань замовлень, а також для отримання додаткової інформації звертайтеся до центру післяпродажного обслуговування.

* Є лише в певних моделях

ВСТАНОВЛЕННЯ РЕШІТКИ ТА ІНШОГО ПРИЛАДДЯ

Вставте решітку горизонтально в духову шафу. Для цього посуňte решітку по спеціальних напрямних так, щоб бік із піднятими краями був спрямований догори.

Інше приладдя, таке як піддон і лист для випікання, встановлюється горизонтально, так само, як решітка.

ЗНЯТТЯ ТА ВСТАНОВЛЕННЯ НАПРЯМНИХ ДЛЯ РЕШІТКИ

• Щоб зняти напрямні для полицки, підніміть їх та витягніть нижні частини зі своїх гнізд: тепер напрямні для решітки можна зняти.

• Щоб встановити напрямні для решітки на місце, спочатку вставте їх у верхнє гніздо. Утримуючи напрямні піднятими, вставте їх у відсік для готування, а потім опустіть на місце в нижнє гніздо.

УСТАНОВЛЕННЯ ТЕЛЕСКОПІЧНИХ НАПРЯМНИХ

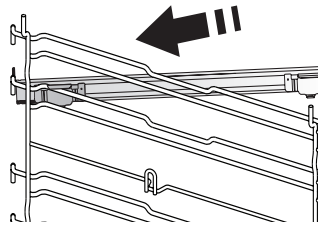

Опустіть на місце інший затискач.

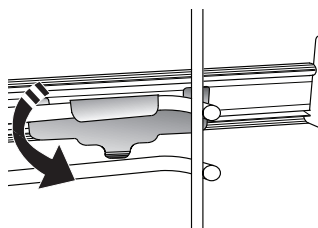

Витягніть напрямні для решітки із духової шафи і зніміть захисні пластмасові елементи на телескопічних напрямних.

Замкніть верхній затискач телескопічної напрямної на напрямній для решітки та просуньте його вздовж напрямної до упору.

Щоб зафіксувати напрямну, міцно притисніть нижню частину затискача до напрямної для решітки. Переконайтеся, що рух телескопічних напрямних нічого не заважає. Повторіть ці дії з іншою напрямною для решітки на тому ж рівні.

Зверніть увагу: телескопічні напрямні можна встановлювати на будь-якому рівні.

ФУНКЦІЇ



6TH SENSE

Робить процес приготування їжі будь-якого типу (лазанья, м'ясо, риба, овочі, пироги та інша випічка, солоні пироги, хліб, піца) повністю автоматичним. Щоб якнайкраще застосувати цю функцію, дотримуйтеся вказівок, наведених у відповідній таблиці готування.



ПАРА + ПОВІТРЯ

Поєднуючи властивості пари та конвекції, ця функція дозволяє приготувати страви приємно хрусткими і підрум'яненими ззовні, але в той же час ніжними і соковитими всередині. Для досягнення найкращих результатів приготування ми рекомендуємо обрати РІВЕНЬ 3 подавання пари для приготування риби, РІВЕНЬ 2 — для м'яса та РІВЕНЬ 1 — для хліба та десертів. Для отримання додаткової інформації про цикли приготування їжі за допомогою функції конвекції + пари в ручному режимі перейдіть до розділу «Пара + конвекція» в таблиці приготування страв.



ГРИЛЬ

Для смаження стейків, кебабів і ковбасок, запікання овочів і готування грінок. Під час смаження м'яса на грилі рекомендуємо використовувати піддон для збирання соку, що витікає під час готування: Поставте піддон на будь-якому рівні під решіткою та налейте в нього 500 мл питної води.



ТРАДИЦІЙНІ ФУНКЦІЇ

- **ВИПІК.З КОНВ.**
Для готування будь-якої страви лише на одній полиці.
- **ФУНКЦІЇ СООК**
Для готування на чотирьох рівнях одночасно різних продуктів, які вимагають однакової температури готування. Цю функцію можна використовувати для готування печива, пирогів, круглих піц (в тому числі заморожених) і для готування кількох страв одночасно. Для досягнення найкращих результатів дотримуйтеся рекомендацій таблиці готування.
- **TURBO GRILL (ТУРБОГРИЛЬ)**
Для смаження великих шматків м'яса (ніжок, ростбіфів, курчат). Рекомендуємо використовувати піддон для збирання соку, що витікає під час готування: Поставте каструлю на будь-якому рівні під решіткою та налейте в нього 500 мл питної води.
- **ЗАМОР. ВИПІЧКА**
Функція автоматично обирає ідеальну температуру готування та режим для 5 різних типів готових заморожених продуктів. Духову шафу не потрібно прогрівати.
- **СПЕЦІАЛЬНІ ФУНКЦІЇ**
 - » **ПІЦА**
За допомогою цієї функції ви зможете приготувати чудову домашню піцу менш ніж за 10 хвилин, немов з ресторану. Завдяки спеціальному циклу приготування, який працює при температурі понад

300 градусів Цельсія, піца виходить м'якою всередині, з хрусткою скоринкою по краях й з ідеально рівномірним підрум'яненням. За використання з цією функцією каміння для піци Pizza Stone WPro, після попереднього прогрівання духової шафи протягом

30 хвилин, час випікання піци становить 5-8 хвилин (з питань замовлень, а також для отримання додаткової інформації звертайтеся до центру післяпродажного обслуговування або на сайт www.whirlpool.eu).

» АЕРОГРИЛЬ

Ця функція дозволяє готувати картоплю фрі, курячі нагетси та інші страви з меншою кількістю олії, але отримуючи при цьому приємну хрустку скоринку. Нагрівальні елементи циклічно нагрівають камеру, а вентилятор циркулює гаряче повітря. Найкращих результатів приготування можна досягти лише за умови використання деко для аерогриля (входить до комплекту деяких моделей). Щоб страви були якомога смачнішими, розміщуйте продукти на деко для аерогриля в один шар і дотримуйтеся інструкцій, наведених у відповідній таблиці готування. Не використовуйте більше одного дека, щоб запобігти нерівномірному приготуванню.

» ПІДНЯТТЯ ТІСТА

Для оптимального вистоювання солодкого або солоного тіста. Для забезпечення якісного вистоювання не вмикайте цю функцію, якщо духову шафу й досі гаряча після циклу готування.

» ПІДІГРІВ

Для підтримання щойно приготованих страв гарячими та хрусткими.

» РОЗМОРОЗКА

Для прискореного розморожування продуктів. Поставте продукти на середню полицю. Залиште продукти в упаковці, щоб запобігти висиханню ззовні.

» ЦИКЛ ЕСО *

Для готування фаршированих шматків м'яса та філе на одній полиці. Під час роботи функції циклу ЕСО світло залишається вимкненим протягом усього готування. Щоб скористатися циклом ЕСО та оптимізувати енергоспоживання, слід відчиняти дверцята духової шафи лише після завершення готування страв.

» ВЕЛИКІ ШМАТКИ

Функція автоматично вибирає найкращий режим та температуру для готування великих порцій м'яса (вагою понад 2,5 кг). Під час готування рекомендовано перевертати м'ясо для рівномірнішого підрум'янювання обох його боків. Краще час від часу поливати м'ясо, щоб уникнути його пересушування.



ТРАДИЦІЙНИЙ РЕЖИМ

Для готування будь-якої страви лише на одній полиці.



КОНВЕКЦІЯ

Для готування різних продуктів з однаковою температурою готування на декількох полицях (максимум трьох) одночасно. Ця функція дозволяє одночасно готувати різні страви і при цьому уникати змішування ароматів.



ШВИД. РОЗІГРІВ

Для швидкого попереднього прогрівання духової шафи.



ТАЙМЕР

Для відліку часу без активації функції.



ОЧИЩЕННЯ

• SMART CLEAN

Дія пари, яка виділяється в ході цього спеціального низькотемпературного циклу очищення, дозволяє легко видалити бруд і залишки їжі. Налийте 200 мл питної води на дно духової шафи; цю функцію слід активувати тільки тоді, коли духовка холодна.

• ВИДАЛЕННЯ НАКИПУ

Для видалення вапняних відкладень із системи пароутворення. Рекомендовано регулярно використовувати цю функцію. Якщо цього не робити, на дисплеї з'являтиметься нагадування про необхідність очищення духової шафи.



ОБРАНЕ

Для отримання доступу до списку 10 вибраних функцій.



НАЛАШТУВАННЯ

Для налаштування параметрів духової шафи. Коли режим «ЕСО» активний, з метою економії енергії яскравість дисплея буде зменшено, і за 1 хвилину лампа вимкнеться. Він автоматично активується у разі натискання будь-якої кнопки. Коли режим «ДЕМО» увімкнено, всі команди є активними, а меню доступними, але духовка шафа не нагрівається. Щоб вимкнути цей режим, відкрийте «ДЕМО» в меню «НАЛАШТУВАННЯ» і виберіть «Вимк». У разі вибору «СКИД.ЗАВ.НАЛАШТ.» вибір вимкнеться, а потім увімкнеться в режимі першого увімкнення. Всі налаштування будуть видалені.

*Функція використовується як еталонна для декларації про енергоефективність згідно з Регламентом (ЄС) №65/2014

ПЕРЕД ПОЧАТКОМ ВИКОРИСТАННЯ

1. ВИБЕРІТЬ МОВУ

Після першого увімкнення приладу необхідно встановити мову та час: На дисплеї з'явиться «English» (англійська).



За допомогою кнопок $+$ або $-$ прокрутіть список доступних мов і виберіть потрібну. Натисніть кнопку \checkmark , щоб підтвердити вибір.

Зверніть увагу: Згодом мову можна змінити, вибравши «МОВА» в меню «НАЛАШТУВАННЯ», яке можна відкрити, натиснувши

2. ВСТАНОВІТЬ СПОЖИВАННЯ ПОТУЖНОСТІ

Духову шафу запрограмовано на споживання рівня електричної потужності, сумісного з побутовою мережею з номіналом понад 3 кВт (16): Якщо у вашій оселі використовується нижча потужність, необхідно зменшити це значення (13).



За допомогою кнопки $+$ або $-$ оберіть опцію 16 «Висока» або 13 «Низька», потім натисніть \checkmark для підтвердження.

3. ВСТАНОВЛЕННЯ ЧАСУ

Після вибору мови необхідно встановити поточний час: На дисплеї блимають дві цифри годин.



Натисніть $+$ або $-$, щоб встановити необхідне значення годин, потім натисніть кнопку \checkmark : На дисплеї блиматимуть дві цифри хвилин. За допомогою кнопки $+$ або $-$ встановіть значення хвилини, потім натисніть \checkmark для підтвердження.

Зверніть увагу: Після тривалого періоду відсутності живлення може знадобитися встановити час повторно. Виберіть "ГОДИННИК" в меню "НАЛАШТУВАННЯ", яке можна відкрити, натиснувши

4. ВСТАНОВЛЕННЯ РІВНЮ ЖОРСТКОСТІ ВОДИ

Для того, щоб духову шафу працювала ефективно, а також для того, щоб вона регулярно пропонувала користувачеві виконати цикл видалення накипу, коли це необхідно, важливо встановити правильний рівень жорсткості води. Для цього увімкніть шафу, натиснувши , натисніть «Налаштування» та за допомогою кнопок навігації $+$ й $-$ виберіть «ЖОРСТКІСТЬ ВОДИ». Натисніть кнопку \checkmark , щоб підтвердити. За допомогою кнопок навігації $+$ та $-$ виберіть належний рівень жорсткості води у вашому регіоні відповідно до таблиці нижче:

РІВНІ ЖОРСТКОСТІ ВОДИ				
Рівень		°dH Німецькі градуси	°fH Французькі градуси	°Кларка Англійські градуси
1	Дуже м'яка	0-6	0-10	0-7
2	М'яка	7-11	11-20	8-14
3	Середньої жорсткості	12-16	21-29	15-20
4	Жорстка	17-34	30-60	21-42
5	Дуже жор- стка	35-50	61-90	43-62

Натисніть кнопку \checkmark для підтвердження.

За замовчуванням встановлено рівень жорсткості води «Жорстка».

5. ПРОГРІВАННЯ ДУХОВОЇ ШАФИ

Нова духову шафу може виділяти запахи, що залишилися після її виготовлення: Це цілком нормально.

Тому, перш ніж готувати їжу, рекомендуємо прогріти порожню духову шафу, щоб усунути будь-які можливі запахи. Зніміть із духової шафи захисну картонну упаковку або прозору плівку та витягніть з неї все приладдя. Прогрійте духову шафу до 200 °C протягом приблизно однієї години; для цього найкраще використовувати функцію з циркуляцією повітря (наприклад, "Конвекція" або "Випікання з конвекцією").

Зверніть увагу: рекомендується провітрити приміщення після першого використання приладу.

ЩОДЕННЕ ВИКОРИСТАННЯ

1. ВИБІР ФУНКЦІЇ

Натисніть кнопку , щоб увімкнути духову шафу: на дисплеї з'явиться остання основна функція, що використовувалася, або головне меню.

Функції можна вибрати, натиснувши на значок однієї з основних функцій або шляхом прокручування меню: Щоб вибрати пункт меню (на дисплеї відобразиться перший доступний пункт): натисніть $+$ або $-$ для вибору необхідного пункту, а потім підтвердьте вибір за допомогою \checkmark .

2. ВСТАНОВЛЕННЯ ФУНКЦІЇ

Вибравши необхідну функцію, ви можете змінити її налаштування. На дисплеї по чергово з'являтимуться налаштування, які можна змінити. Натиснувши \lll , можна знову змінити попереднє налаштування

ТЕМПЕРАТУРА/РІВЕНЬ ГРИЛЮ/РІВЕНЬ ПАРИ



Коли на дисплеї блимає значення, натисніть кнопку $+$ або $-$, щоб змінити його, а потім натисніть кнопку \checkmark для підтвердження. Після цього продовжуйте змінювати наступні налаштування (якщо це можливо).

Таким же чином можна встановити рівень грилю: Для смаження на грилі передбачено три рівня потужності: 3 (високий), 2 (середній), 1 (низький).

У функції «Конвекція + пара» можна обрати кількість пари з наступних значень: ПАРА 1, ПАРА 2.

Зверніть увагу: Коли функцію буде активовано, температуру/рівень грилю можна змінити за допомогою $+$ або $-$, після натискання $^{\circ}\text{C}$ кнопки.

ТРИВАЛІСТЬ

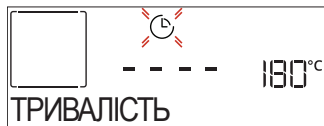

Коли на дисплеї блимає значок , за допомогою кнопки $+$ або $-$ встановіть бажаний час готування, потім натисніть кнопку \checkmark для підтвердження. Не потрібно задавати час приготування, якщо ви будете вручну обирати час приготування (без таймера): Натисніть \checkmark або \triangleright , щоб підтвердити та запустити функцію. Вибравши цей режим, не можна запустити відкладений запуск програми.

Зверніть увагу: Якщо потрібно відрегулювати час приготування, який було встановлено при приготуванні, натискайте : натисніть $+$ або $-$, щоб змінити цей параметр, потім натисніть \checkmark для підтвердження.

ЧАС ЗАВЕРШЕННЯ (ЗАТРИМКА ЗАПУСКУ)

Для багатьох функцій можна відкласти їхній запуск, встановивши час завершення після встановлення часу готування. Дисплей відображає час закінчення, поки  блимає значок.



За допомогою кнопки $+$ або $-$ встановіть бажаний час завершення готування, а потім натисніть \checkmark для підтвердження та активації цієї функції. Покладіть продукти в духову шафу та зачиніть дверцята: Функція запуститься автоматично через певний проміжок часу, який був розрахований таким чином, щоб приготування завершилося у встановлений вами час.

Зверніть увагу: У разі програмування часу відкладеного запуску готування фазу попереднього прогрівання буде скасовано: Розігрівання духової шафи до встановленої температури буде поступовим, а це означає, що час готування буде трохи більшим за час, наведений у таблиці приготування. Під час часу очікування ви можете натиснути $+$ або $-$, щоб змінити запрограмований час завершення або натиснути \lll , щоб змінити інші налаштування. Натискаючи  для візуалізації інформації, можна виконувати перемикання між часом завершення і тривалістю.

3. 6TH SENSE

Ці функції автоматично вибирають найкращий режим, температуру та тривалість приготування, смаження або випікання всіх доступних страв.

За необхідності просто вкажіть характеристику страви, щоб отримати оптимальний результат.

ВАГА/ВИСОТА (КРУГЛЕ ДЕКО)



Щоб встановити належну функцію, дотримуйтесь вказівок на дисплеї. Коли з'явиться запит, натисніть $+$ або $-$, щоб задати необхідне значення, а потім натисніть \checkmark для підтвердження.

ГОТОВНІСТЬ / ПІДРУМ'ЯНЮВАННЯ

У деяких функціях 6th Sense можна налаштувати рівень готовності.



Коли з'явиться запит, натисніть $+$ або $-$, щоб вибрати бажаний рівень від «Із кров'ю» (-1) до «Добре просмажений» (+1). Натисніть \checkmark або \triangleright , щоб підтвердити та запустити функцію.

Таким самим чином у деяких функціях 6TH SENSE можливо налаштувати рівень підрум'янювання від низького (-1) до високого (+1).

ГОТУВАННЯ НА ПАРИ

Вибираючи режим «Пара» або «Конвекція + Пара» в меню «Функції вручну» або один з декількох рецептів для функції 6TH SENSE ви можете приготувати будь-яку страву за допомогою пари. Під час приготування

страви пара розповсюджується швидше та рівномірніше порівняно з гарячим повітрям, яке використовується у звичайних функціях конвекції: це дозволяє скоротити час приготування, зберегти цінні поживні речовини та гарантує неперевершений результат при приготуванні будь-якої страви. Під час всього процесу приготування на пару дверцята шафи мають бути зачиненими.

Для продовження приготування на парі необхідно додати воду у нагрівач системи пароутворення, який знаходиться всередині духовки, використовуючи висувний контейнер на контрольній панелі.

Коли на дисплеї з'явиться вказівка «ДОЛИТИ ВОДУ», витягніть шухляду, відкрийте кришку та залийте в неї воду до рівня, що відображається на дисплеї. Закрийте контейнер, обережно натиснувши на нього в напрямку панелі так, щоб він повністю зачинився. Після того, як ви вставте контейнер назад, натисніть СТАРТ, щоб продовжити цикл приготування. Контейнер має завжди залишатися закритим, окрім випадків наповнення його водою.

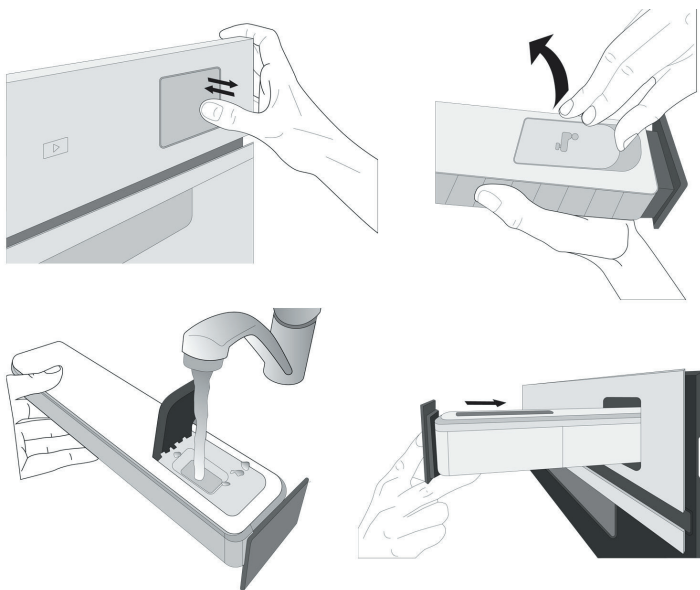

Після першого заповнення, у разі тривалих циклів приготування, коли вода закінчиться, може знадобитися долити її знову, щоб завершити цикл: духовка повідомить про це, якщо це буде потрібно.

4. ЗАПУСК ФУНКЦІЇ

В будь-який час, коли бажаєте застосувати значення за замовчуванням або інші значення, що застосовувались раніше, натисніть , щоб активувати цю функцію.

Якщо під час фази затримки натиснути кнопку , з'явиться запитання, чи не бажаєте ви пропустити цю фазу, негайно запустивши виконання функції.

Зверніть увагу: Після вибору функції на дисплеї відобразатиметься найбільш оптимальний рівень для кожної функції. В будь-який момент можна зупинити виконання активованої функції, натиснувши .



Якщо духовка прогрівається й для функції потрібна певна максимальна температура, на дисплеї з'явиться відповідне повідомлення. Ви можете вибрати іншу функцію або дочекатися завершення циклу охолодження.

5. ПРОГРІВАННЯ



Для використання деяких функцій потрібне прогрівання виробу: Після запуску функції на дисплеї з'явиться

повідомлення, що фазу прогрівання активовано.



Після завершення цієї фази пролунає сигнал і на дисплеї з'явиться повідомлення про те, що духовка досягла встановленої температури та необхідно «ДОДАТИ ПРОДУКТИ». Після цього слід відчинити дверцята, покласти продукти в духовку, зачинити дверцята та запустити приготування, натиснувши  або .

Зверніть увагу: якщо поставити їжу в шафу до закінчення попереднього прогрівання, це може погіршити остаточний результат готування. Якщо на фазі попереднього прогрівання відчинити дверцята, зазначену операцію буде призупинено.

Час готування не включає фазу попереднього прогрівання. Бажану температуру в духовій шафі завжди можна змінити за допомогою кнопки  або .

6. ПЕРЕВЕРТАННЯ АБО ПЕРЕВІРКА ПРОДУКТУ



У деяких функціях 6th Sense потрібно перевертати продукти під час готування.

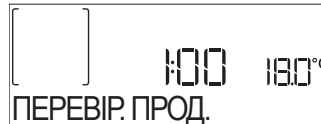

Пролунає звуковий сигнал і на дисплеї буде відображено дію, яку потрібно виконати. Відкрийте дверцята, виконайте запропоновану дію, що відображається на дисплеї, і закрийте дверцята, потім натисніть , щоб продовжити готування.

Так само наприкінці приготування (10% від часу до завершення) духовка запропонує перевірити страву.





Пролунає звуковий сигнал і на дисплеї буде відображено дію, яку потрібно виконати. Перевірте страву, закрийте дверцята і натисніть  або , щоб продовжити процес приготування.

Зверніть увагу: натисніть , щоб пропустити ці кроки. Інакше, якщо не буде вжито жодних дій після певного часу, духовка продовжить приготування страви.

7. ЗАВЕРШЕННЯ ГОТУВАННЯ

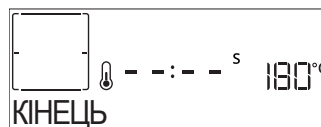
Пролунає звуковий сигнал і на дисплеї з'явиться повідомлення про те, що процес приготування завершено.



Натисніть , щоб продовжувати приготування в ручному режимі (без таймера) або натисніть , щоб збільшити час готування, встановивши нову тривалість. В обох випадках параметри приготування будуть збережені.

ПІДРУМ'ЯНЮВАННЯ

Деякі функції духової шафи дозволяють підрум'янювати поверхню страви шляхом активації гриля після завершення готування.



Коли на дисплеї з'явиться відповідне повідомлення, за потреби натисніть ✓ для запуску п'ятихвилинного циклу підрум'янювання. Виконання цієї функції можна зупинити у будь-який момент. Для цього натисніть [⏏], щоб вимкнути духову шафу.

8. УЛЮБЛЕНІ СТРАВИ

Після завершення приготування на дисплеї з'явиться пропозиція зберегти функцію під номером від 1 до 10 у списку вибраного.



Щоб зберегти функцію як вибрану та зберегти поточні налаштування для майбутнього використання, натисніть ✓; в іншому випадку, щоб проігнорувати запит, натисніть <<<.

Як тільки кнопку ✓ натиснуто, натисніть + або -, щоб вибрати нумеровану позицію, а потім натисніть ✓ для підтвердження.

Зверніть увагу: Якщо пам'ять заповнена або вибраний номер вже зайнятий, з'явиться запит щодо підтвердження перезапису попередньої функції.

Для виклику збереженого режиму з пам'яті натисніть ♥: На дисплеї буде відображено список вибраних функцій.

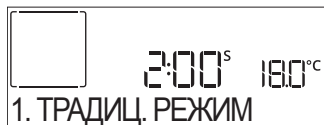

Виберіть функцію за допомогою кнопок + або -, натисніть кнопку ✓ для підтвердження, а потім натисніть кнопку [▶] для ввімкнення.

9. SMART CLEAN

Натисніть [⚙️], щоб відобразити «Smart Clean» на дисплеї.

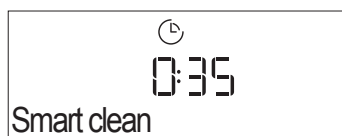

Щоб активувати функцію, натисніть кнопку [▶]: на дисплеї буде запропоновано виконувати всі дії, необхідні для отримання найкращих результатів очищення. Дотримуйтеся вказівок, а потім натисніть ✓ по завершенню. Після завершення всіх кроків за потреби натисніть [▶] для активації циклу очищення.

Зверніть увагу: Не рекомендується відкривати дверцята духової шафи під час циклу очищення, щоб уникнути втрати водяної пари, що може негативно вплинути на кінцевий результат очищення.

Як тільки цикл буде завершено, на дисплеї почне миготіти відповідне повідомлення. Дайте духовій шафі охолонути, а потім витріть і висушіть її внутрішні поверхні ганчіркою або губкою.

10. ДРЕНАЖ

Функція «ЗЛИВ» дозволяє зливати воду, щоб запобігти застою в нагрівачі. Цей виріб було розроблено для автоматичного запуску циклу зливання води після зупинки/завершення готування.

Приблизно через 30 хвилин після зупинки/закінчення готування духової шафи автоматично зливає воду з системи, переміщуючи залишки води в контейнер (будьте обережні, не виймайте контейнер після готування). Після цього контейнер можна витягнути й спорожнити. Після закінчення циклу зливу рекомендуємо злити воду з шухляди.

11. ВИДАЛЕННЯ НАКИПУ

Ця спеціальна функція, активована через певний проміжок часу, дозволяє утримувати систему пароутворення в найкращому стані. Після запуску функції виконуйте дії, зазначені на дисплеї. Середня тривалість виконання функції становить близько 140 хвилин.

Очищення від накипу користувач може активувати в будь-який час через меню «Очищення».

Коли буде потрібно виконати цикл видалення накипу на дисплеї з'явиться відповідне повідомлення (див. таблицю далі).

ПОВІДОМЛЕННЯ ПРО ВИДАЛЕННЯ НАКИПУ	ЗНАЧЕННЯ
<РЕКОМЕНД. ВИДАЛИТИ НАКИП> З'являється приблизно через 15 годин циклів обробки парю*	Рекомендується виконати цикл видалення накипу.
<НЕОБХІД. ВИДАЛИТИ НАКИП> З'являється приблизно через 20 годин циклів обробки парю*	Видалення накипу є обов'язковим. Цикл обробки парю неможливо буде запустити, доки не буде виконано цикл видалення накипу.

*значення рівня жорсткості води за замовчуванням (4 - Жорстка). Кількість годин виконаних циклів обробки парю, перш ніж з'являться повідомлення про видалення накипу, залежить від рівня жорсткості води, встановленого на приладі.

Процес видалення накипу також може виконуватися щоразу, коли користувач бажає виконати ретельніше очищення внутрішнього парового контуру. Перед початком фази видалення накипу прилад перевірить, чи не залишилося в нагрівачі залишків води, і в разі потреби може бути виконаний цикл зливання води. У цьому випадку після циклу зливання потрібно буде спорожнити контейнер, перш ніж продовжити фазу видалення накипу.

Зверніть увагу: щоб переконатися, що вода охолола, виконувати цю дію можна не раніше ніж через 30 хвилин після останнього циклу приготування (або останнього завантаження продуктів). Протягом часу очікування на

дисплеї відобразатиметься повідомлення «ВОДА ГАРЯЧА».

» ФАЗА 1/2: ВИДАЛЕННЯ НАКИПУ (70 ХВ)

Коли на дисплеї з'явиться напис <ДОДАЙТЕ 0,25 Л РОЗЧИНУ>, залийте розчин для видалення накипу у контейнер. Для найкращого результату при видаленні накипу рекомендуємо наповнити бачок розчином, що складається зі 75 г спеціального засобу WPRO та 250 л питної води. WPRO — це професійний засіб для технічного обслуговування, що забезпечує найкращу якість функції пари в духовій шафі. Для замовлення або отримання додаткової інформації звертайтеся до центру післяпродажного обслуговування або на www.whirlpool.eu.

Whirlpool не несе відповідальності за будь-які пошкодження, спричинені використанням інших засобів для чищення, доступних на ринку.

Коли розчин для видалення накипу залитий всередину відділення, натисніть , щоб розпочати основний процес видалення накипу. На етапах видалення накипу вам не обов'язково контролювати процес виконання, стоячи біля приладу. Після завершення кожного етапу лунає сигнал, і на дисплеї відображаються інструкції для переходу до наступного етапу.

Після завершення процесу видалення накипу нагрівач буде спорожнено: розчин для видалення накипу, який використовується на цьому етапі, буде злитий у висувний контейнер. Будь ласка, злийте воду з контейнера.

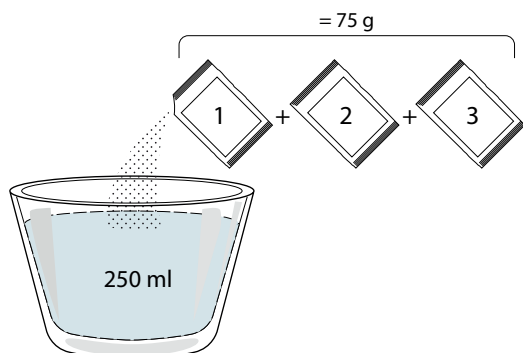

» ФАЗА 2/2: ОПОЛІСКУВАННЯ (30 ХВ)

Для видалення залишків накипу з контейнера й парового контуру необхідно виконати цикл ополіскування. Коли на дисплеї з'явиться напис <ДОДАТИ 0,25 Л ВОДИ>, залийте в контейнер 0,25 л питної води, а потім натисніть , щоб почати ополіскування. Не вимикайте духову шафу до завершення всіх кроків функції.

Зверніть увагу: за потреби за допомогою системи можна отримати запит на спорожнення шухляди та виконати цю операцію повторно.





Після завершення процедури видалення накипу рекомендується висушити камеру від можливих залишків води. Після цього можна буде знову використовувати всі функції приготування на парі. Будь ласка, злийте воду з контейнера. Цикл видалення накипу завершено.

Зверніть увагу: під час циклу видалення накипу може бути чути деякий шум, оскільки насоси духової шафи вмикаються для забезпечення оптимальної ефективності видалення накипу.

Після початку циклу обслуговування не виймайте контейнер, якщо тільки на дисплеї не з'явиться відповідне повідомлення.

Зверніть увагу: Після заповнення водонагрівача розчином для видалення накипу і появи на дисплеї повідомлення «ФАЗА ВИДАЛЕННЯ НАКИПУ 1/2», цикл не слід переривати, інакше потрібно буде виконати увесь цикл повторно до того, як можна буде запустити будь-яку функцію приготування їжі за допомогою пари.

12. ТАЙМЕР

Щоб активувати функцію, натисніть на піктограму . За допомогою кнопок  або  встановіть потрібний проміжок часу та натисніть кнопку , щоб увімкнути таймер.









Після того як таймер завершить зворотний відлік встановленого часу, пролунає звуковий сигнал і на дисплеї з'явиться відповідне позначення.

Зверніть увагу: За допомогою таймера зворотного відліку не можна активувати жоден з циклів приготування.

Ви можете увімкнути таймер зворотнього відліку, навіть якщо функція запущена.

Таймер почне зворотній відлік часу, що не впливатиме на саму функцію.

На цьому етапі таймер не відображається (відображається лише піктограма ) і відлік продовжуватиметься у фоновому режимі. Щоб внести зміну в значення таймеру зворотнього відліку, ви можете натиснути піктограму  та встановити час, використовуючи  або піктограму .

Щоб скинути значення таймера зворотнього відліку, натисніть піктограму , а потім виберіть , поки на екрані не з'явиться «-:-». Натисніть кнопку , щоб підтвердити.

13. БЛОКУВАН. КНОПОК

Щоб заблокувати кнопки, натисніть і утримуйте кнопку  як мінімум протягом п'яти секунд. Виконайте цю дію повторно, щоб розблокувати клавіатуру.



Зверніть увагу: Цю функцію також можна увімкнути під час готування. З міркувань безпеки духову шафу можна вимкнути будь-коли, натиснувши .

. ПРИМІТКИ

- Не накривайте внутрішню поверхню приладу алюмінієвою фольгою.
- Ніколи не пересувайте каструлі або сковорідки по дну духової шафи, оскільки це може пошкодити емалеве покриття.
- Не ставте на двері важкі предмети і не тримайтеся за двері.
- Через вищу температуру циклу "Піца" очікується більший рівень шуму вентилятора, що охолоджує.

КОРИСНІ ПОРАДИ

ЯК ЧИТАТИ ТАБЛИЦЮ ГОТУВАННЯ

У таблиці наведено найкращі функції, аксесуари та рівні потужності, які слід використовувати для готування конкретних страв. Відлік часу готування починається з моменту, коли страву ставлять у духову шафу. Час попереднього прогрівання духової шафи (якщо воно потрібне) не враховується. Вказані температура та час готування орієнтовні; вони залежать від кількості продуктів і типу приладдя, що використовується. Починайте з найменшого рекомендованого значення, а якщо страва недостатньо готова, перейдіть до більших значень. Використовуйте приладдя з комплекту й надавайте перевагу металевим формам для випічки та листам темного кольору. Ви можете також користуватися сковорідками та приладдям із "пірексу" або кераміки, але майте на увазі, що тривалість готування буде дещо більшою.

ГОТУВАННЯ РІЗНИХ СТРАВ ОДНОЧАСНО

За допомогою функції "Конвекція" можна одночасно готувати різні страви, які потребують однакової температури готування (наприклад: рибу й овочі), використовуючи різні полиці. Вийміть із духової шафи страву, якій потрібно менше часу для готування, і залиште в ній страву, яка готується довше.

М'ЯСО

Використовуйте будь-який піддон або посуд із пірексу, що підходить за розміром для шматка м'яса, який потрібно готувати. При смаженні шматків м'яса краще додавати трохи бульйону на дно посуду, змочуючи ним м'ясо під час готування для кращого смаку. Зверніть увагу, що під час цієї операції утворюється пара. Коли смажена готова, дайте їй постояти в духовій шафі ще 10-15 хвилин або загорніть в алюмінієву фольгу.

Якщо ви хочете приготувати м'ясо на грилі, вибирайте шматки однакової товщини по всій довжині, щоб вони рівномірно засмажилися. Дуже товсті шматки м'яса потрібно готувати довше. Щоб м'ясо не пригоряло ззовні, опустіть решітку нижче, щоб їжа знаходилася подалі від грилю. Переверніть м'ясо через дві третини часу готування. Відчиняйте дверцята з обережністю, оскільки з духової шафи виходитиме пара.

Щоб зібрати соки, що витікають зі страви під час готування, рекомендуємо поставити піддон з 0,5 л питної води безпосередньо під решіткою, на якій готується страва. Доливайте воду за необхідності.

ДЕСЕРТИ

Делікатні десерти готуйте у стандартному режимі лише на одній полиці.

Використовуйте листи для випічки темного кольору й обов'язково ставте їх на решітку, що входить до комплекту постачання. Щоб готувати на кількох полицях, установіть функцію примусової вентиляції і розставте форми для випічки на полицях у шаховому порядку, що сприятиме оптимальній циркуляції гарячого повітря.

Щоб перевірити готовність пирога з кислого тіста, уставте дерев'яну паличку в центр пирога. Якщо зубочистка вийде чистою, пиріг готовий.

Якщо ви використовуєте листи для випічки з антипригарним покриттям, не змащуйте країв, оскільки пиріг може піднятися нерівномірно довкола країв.















































Якщо виріб "роздувається" під час випікання, наступного разу використовуйте нижчу температуру та спробуйте додавати менший об'єм рідини або перемішувати суміш обережніше.

Для готування десертів із вологою начинкою або посипанням (наприклад, чізкейку або фруктових пирогів) використовуйте функцію Випікання з конвекцією. Якщо основа пирога глевка, опустіть полицю нижче і посипте дно пирога крихтами хліба або печива, перш ніж додавати начинку.





ПІДНІМАННЯ

Бажано завжди накривати тісто вологою тканиною, перш ніж ставити його в духову шафу. Час вистоювання тіста за використання цієї функції зменшується приблизно на одну третину у порівнянні з вистоюванням при кімнатній температурі (20-25 °C). Час сходження для піци починається приблизно від однієї години на 1 кг тіста.

6th sense ТАБЛИЦЯ ГОТУВАННЯ





КАТЕГОРІЇ СТРАВ		КІЛЬКІСТЬ	РІВЕНЬ ГОТОВНОСТІ	РІВЕНЬ ПІДРУМ'ЯНЮВАННЯ	УВІМКНЕННЯ (ВІД ЧАСУ ПРИГОТУВАННЯ)	РІВЕНЬ І ПРИЛАДДЯ		
ЛАЗАНЬЯ	Лазанья	0,5 - 3 кг	-	0	-			
М'ЯСО	Яловичина	Печеня	0,6 - 2 кг	0	0			
		Бургер	1,5 - 3 см	0	-	3/5	 	
	Свинина	Печеня	0,6 - 2,5 кг	-	0	-		
		Сосиски й сардельки	1,5 - 4 см	-	-	2/3	 	
	Курятина	Печеня	0,6 - 3 кг	-	0	-		
	Птиця	Філе і грудинка	1-5 см	-	-	2/3	 	
Кебаби		одна решітка	-	-	1/2	 		
РИБА	Філе	0,5 - 3 (см)	-	-	-	 		
	Філе заморожене	0,5 - 3 (см)	-	-	-	 		
ОВОЧІ	Запечені овочі	Запечена картопля	0,5 - 1,5 кг	-	0	-		
		Фаршировані овочі	0,1 - 0,5 кг	-	-	-		
		Запечені овочі	0,5 - 1,5 кг	-	0	-		
	Печені овочі	Картопляна запіканка	один лист	-	-	-		
		Томатний гратен	один лист	-	-	-		
		Перці гратен	один лист	-	-	-		
		Запіканка з броколі	один лист	-	-	-		
Гратен із цвітної капусти	один лист	-	-	-				
Овочева паніровка	один лист	-	-	-				
СОЛОНА ВИПІЧКА	Солоний пиріг		0,8 - 1,2 кг	-	0	-		
	Хліб	Булочки 	60 - 150 г од.	-	-	-		
		Хліб для сендвічів 	0,4 - 0,6 кг од.	-	-	-		
		Великий хліб 	0,7 - 2,0 кг	-	-	-		
		Багети 	200 - 300 г од.	-	-	-		
	Піца	Кругла піца	один лист	-	-	-		
		Товста піца	один лист	-	-	-		
		Піца [заморожена]	1 шар*	-	-	-	-	
			2 шар*	-	-	-	-	 
			3 шар*	-	-	-	-	  
4 шар*			-	-	-	-	   	

* Рекомендована кількість

ПРИЛАДДЯ				
	Решітка	Деко для духовки / Деко для торта / Кругле деко для піци на решітці	Піддон/лист для випікання	Піддон із 500 мл води

	КАТЕГОРІЇ СТРАВ	КІЛЬКІСТЬ	РІВЕНЬ ГОТОВНОСТІ	РІВЕНЬ ПІДРУМ'ЯНЮВАННЯ	УВІМКНЕННЯ (ВІД ЧАСУ ПРИГОТУВАННЯ)	РІВЕНЬ І ПРИЛАДДЯ
СОЛОДКА ВИПІЧКА	Бісквітний торт	0,5–1,2 кг	-	-	-	2 
	Печиво	0,2–0,6 кг	-	-	-	3 
	Заварне тістечко	одне деко *	-	-	-	3 
	Пісочний пиріг	0,4 - 1,6 кг	-	-	-	3 
	Штрудель	0,4 - 1,6 кг	-	-	-	3 
	Фруктовий пиріг	0,5 - 2 кг	-	-	-	2 

* Рекомендована кількість

ПРИЛАДДЯ				
	Решітка	Деко для духовки / Декo для торта / Кругле деко для піци на решітці	Піддон/лист для випікання	Піддон із 500 мл води



ГОТУВАННЯ НА АЕРОГРИЛІ



















	РЕЦЕПТ	ФУНКЦІЯ	РЕКОМЕНДОВАНА КІЛЬКІСТЬ	ПОПЕРЕДНЄ ПРОГРІВАННЯ	ТЕМПЕРАТУРА (°C)	ТРИВАЛІСТЬ (ХВ.)	ПОЛИЦЯ І ПРИЛАДДЯ
ЗАМОРОЖЕНІ ПРОДУКТИ	Заморожена картопля фрі		650 - 850 г	Так	200	25 - 30	4 2
	Заморожені курячі нагетси		500 г	Так	200	15 - 20	4 2
	Рибні палички		500 г	Так	220	15 - 20	4 2
	Кільця цибулі		500 г	Так	200	15 - 20	4 2
ОВОЧІ	Паніровані цукіні		400 г	Так	200	15 - 20	4 2
	Домашня картопля фрі		300 - 800 г	Так	200	20 - 40	4 2
	Овочева асорті		300 - 800 г	Так	200	20 - 30	4 2
М'ЯСО І РИБА	Курячі грудки		1-4 см	Так	200	20 - 40	4 2
	Курячі крильця		200-1500 г	Так	220	30 - 50	4 2
	Котлета в паніровці		1-4 см	Так	220	20 - 50	4 2
	Рибне філе		1-4 см	Так	220	15 - 25	4 2

Для приготування свіжих або домашніх страв нанесіть тонкий шар олії на поверхню страви. Щоб гарантувати рівномірне приготування, перемішуйте їжу в середині рекомендованого інтервалу приготування.

ФУНКЦІЇ	 Аерогриль		
ПРИЛАДДЯ	 Лист для аерогрилю	 Лист духової шафи або лист для випікання тортів на решітці	 Піддон / лист для випікання або лист духової шафи для випікання на решітці





ТАБЛИЦЯ ПРИГОТУВАННЯ З ФУНКЦІЯМИ «ПАРА + ПОВІТРЯ»

РЕЦЕПТ	РІВЕНЬ ПАРИ*	ПОПЕРЕДНЄ ПРОГРІВАННЯ	ТЕМПЕРАТУРА (°C)	ТРИВАЛІСТЬ (ХВ.)	ПОЛИЦЯ І ПРИЛАДДЯ
Коржики/печиво	1	ТАК	140 - 150	35 - 55	
Тістечка/кекси	1	ТАК	160 - 170	30 - 40	
Пироги з дріжджового тіста	1	ТАК	170 - 180	40 - 60	
Бісквітні торти	1	ТАК	160 - 170	30 - 40	
Фокача	1	ТАК	200 - 220	20 - 40	
Хлібина	1	ТАК	170 - 180	70 - 100	
Хлібна булочка	1	ТАК	200 - 220	30 - 50	
Багет	1	ТАК	200 - 220	30 - 50	
Смажена картопля	2	ТАК	200 - 220	50 - 70	
Телятина / яловичина / свинина, 1 кг	2	ТАК	180 - 200	60 - 100	
Телятина / яловичина / свинина (шматками)	2	ТАК	160 - 180	60-80	
Ростбіф з кров'ю 1 кг	2	ТАК	200 - 220	40 - 50	
Ростбіф з кров'ю 2 кг	2	ТАК	200	55 - 65	
Бараняча нога	2	ТАК	180 - 200	65 - 75	
Тушковані свинячі ніжки	2	ТАК	160 - 180	85 - 100	
Курка/цесарка/качка (1 - 1,5 кг)	2	ТАК	200 - 220	50 - 70	
Курка/цесарка/качка (шматками)	2	ТАК	200 - 220	55 - 65	
Фаршировані овочі (помідори, кабачки, баклажани)	2	ТАК	180 - 200	25 - 40	
Рибне філе	3	ТАК	180 - 200	15-30	

*Будь ласка, зверніть увагу на те, що під час вибору функції «Steam Auto (Автоматична парова)» цю пропорцію слід пропустити. Духова шафа автоматично вибере найкращий рівень пари, що відповідає вибраній температурі.

ПРИЛАДДЯ

 Лист духової шафи або лист для випікання тортів на решітці

 Піддон / лист для випікання або лист духової шафи для випікання на решітці

ТАБЛИЦЯ ГОТУВАННЯ

РЕЦЕПТ	ФУНКЦІЯ	ПОПЕРЕДНЄ ПРОГРІВАННЯ	ТЕМПЕРАТУРА (°C)	ТРИВАЛІСТЬ (ХВ.)	ПОЛИЦЯ І ПРИЛАДДЯ
Пирого з дріжджового тіста/бісквіти		Так	170	30 - 50	
		Так	160	30 - 50	
		Так	160	30 - 50	
Пирого з начинкою (сирний пудинг, штрудель, яблучний пиріг)		Так	160 – 200	30–85	
		Так	160 – 200	30 - 90	
Печиво		Так	150	20 - 40	
		Так	140	30 - 50	
		Так	140	30 - 50	
		Так	135	40 - 60	
Тістечка/кекси		Так	170	20 - 40	
		Так	150	30 - 50	
		Так	150	30 - 50	
		Так	150	40 - 60	
Заварні тістечка		Так	180 - 200	30 - 40	
		Так	180 - 190	35 - 45	
		Так	180 - 190	35–45*	
Безе		Так	90	110 - 150	
		Так	90	130–150	
		Так	90	140–160*	
Піца/хліб/фокача		Так	190 - 250	15 - 50	
		Так	190–230	20 - 50	
Піца (тонка, товста, фокача)		Так	310	7 - 12	
		Так	220–240	25–50*	
Заморожена піца		Так	250	10–15	
		Так	250	10 - 20	
		Так	220–240	15–30	
Пряні пироги (овочевий пиріг, кіш лорен)		Так	180 - 190	45–55	
		Так	180 - 190	45 - 60	
		Так	180 - 190	45–70*	

ФУНКЦІЇ								ECO	
	Традиц. режим	Конвекція	Випікання з конвекцією	Гриль	Турбо гриль	Maxi Cooking	Cook 4	Цикл Eco	Піца
ПРИЛАДДЯ									
	Решітка	Лист духової шафи або лист для випікання тортів на решітці		Піддон/деко для випікання або лист духової шафи для випікання на решітці		Піддон/лист для випікання		Піддон із 500 мл води	

РЕЦЕПТ	ФУНКЦІЯ	ПОПЕРЕДНЕ ПРОГРІВАННЯ	ТЕМПЕРАТУРА (°C)	ТРИВАЛІСТЬ (ХВ.)	ПОЛИЦЯ І ПРИЛАДДЯ
Воловани/печиво з листкового тіста		Так	190 - 200	20 - 30	
		Так	180 - 190	20 - 40	
		Так	180 - 190	20-40*	
Лазанья / Відкритий пиріг із ягодами / запечені макарони / канелоні		Так	190 - 200	45-65	
Баранина / телятина / яловичина / свинина, 1 кг		Так	190 - 200	80 - 110	
Смажена свинина зі скоринкою, 2 кг		-	170	110 - 150	
Курятина/кролятина/качати́на (1 кг)		Так	200 - 230	50 - 100	
Індичка/гуска, 3 кг		Так	190 - 200	80-130	
Запечена риба/у пергаменті (філе, ціла)		Так	180 - 200	40 - 60	
Фаршировані овочі (помідори, кабачки, баклажани)		Так	180 - 200	50-60	
Тост		-	3 (висока)	3-6	
Рибне філе/стейки		-	2 (середня)	20-30**	
Ковбаски/кебаби/поребрина/гамбургери		-	2-3 (середня - висока)	15-30**	
Жарена курятина 1-1,3 кг		-	2 (середня)	55-70***	
Бараняча нога/гомілка		-	2 (середня)	60-90***	
Смажена картопля		-	2 (середня)	35-55***	
Овочева запіканка		-	3 (висока)	10 - 25	
Печиво		Так	135	50 - 70	
Тарти		Так	170	50 - 70	
Круглі піци		Так	210	40 - 60	
Комплексна страва: Фруктовий пиріг (рівень 5) / лазанья (рівень 3) / м'ясо (рівень 1)		Так	190	40-120*	
Комплексна страва: Фруктовий тарт (рівень 5) / смажені овочі (рівень 4) / лазанья (рівень 2) / шматки м'яса (рівень 1)		Так	190	40-120*	
Лазанья та м'ясо		Так	200	50-100*	
М'ясо з картоплею		Так	200	45-100*	
Риба та овочі		Так	180	30-50*	
Фаршировані шматки м'яса	ECO	-	200	80-120*	
М'ясна вирізка (кролятина, курятина, баранина)	ECO	-	200	50-100*	

*Передбачувана тривалість: страви можна виймати з духової шафи через різні проміжки часу, залежно від особистого смаку.

** Переверніть страву через половину часу приготування.

***Переверніть страву після двох третин часу готування (якщо необхідно).

ФУНКЦІЇ								ECO	
	Традиц. режим	Конвекція	Випікання з конвекцією	Гриль	Турбо гриль	Maxi Cooking	Cook 4	Цикл Eco	Піца
ПРИЛАДДЯ									
	Решітка	Лист духової шафи або лист для випікання тортів на решітці		Піддон/деко для випікання або лист духової шафи для випікання на решітці		Піддон/лист для випікання	Піддон із 500 мл води		

ЯК ЧИТАТИ ТАБЛИЦЮ ГОТУВАННЯ

У таблиці наведено найкращі функції, аксесуари та рівні потужності, які слід використовувати для готування конкретних страв. Відлік часу готування починається з моменту, коли страву ставлять у духову шафу. Час попереднього прогрівання духової шафи (якщо воно потрібне) не враховується.

Вказані температура та час готування орієнтовні; вони залежать від кількості продуктів і типу приладдя, що використовується. Починайте з найменшого рекомендованого значення, а якщо страва недостатньо готова, перейдіть до більших значень. Використовуйте приладдя з комплекту приладу і надавайте перевагу металевим формам для випічки та декам для випікання темного кольору. Ви можете також користуватися сковорідками та приладдям із "пірексу" або кераміки, але майте на увазі, що тривалість готування буде дещо більшою.

ОБСЛУГОВУВАННЯ І ОЧИЩЕННЯ

Перш ніж виконувати обслуговування або очищення, переконайтеся, що духову шафу охолола.

Забороняється застосовувати парочистувачі.

Забороняється використовувати дротяні мочалки або засоби для чищення з абразивною чи корозійною дією, оскільки вони можуть пошкодити поверхні приладу.

Надягайте захисні рукавички.

Перед виконанням будь-яких операцій обслуговування необхідно від'єднати духову шафу від електромережі.

ЗОВНІШНІ ПОВЕРХНІ

- Протирайте поверхні вологою тканиною з мікрофібри. Якщо вони дуже брудні, додайте кілька крапель рН-нейтрального мийного засобу. На завершення протріть сухою серветкою.
- Не користуйтеся корозійними або абразивним засобами для чищення. Якщо будь-які з цих засобів випадково потраплять на поверхні приладу, негайно зітріть їх вологою тканиною з мікрофібри.

ВНУТРІШНІ ПОВЕРХНІ

- Після кожного використання дайте духовій шафі охолонути, а потім очистіть її від будь-якого осаду чи плям від продуктів, це бажано зробити, поки вона ще тепла. Щоб висушити конденсат, який утворився внаслідок готування страв із високим вмістом води, дайте духовій шафі повністю охолонути, а потім витріть її тканиною або губкою.
- Активуйте функцію "Smart Clean" для оптимального очищення внутрішніх поверхонь. (Лише в деяких моделях).
- Скло дверцят мийте відповідним рідким мийним засобом.
- Для полегшення чищення дверцят духової шафи можна знімати.

ПРИЛАДДЯ

Замочуйте приладдя у водному розчині мийного засобу відразу після використання, тримаючи його за допомогою прихватки, якщо воно досі гаряче. Залишки їжі можна видалити щіткою або губкою.

Не слід мити щуп для перевірки страви чи м'яса (за наявності) в посудомийній машині.

Піддон для аерогрилю (за наявності) можна мити в посудомийній машині.

ДОГЛЯД ЗА КОНТЕЙНЕРОМ ДЛЯ ВОДИ

Обережно: Контейнер для води не призначений для миття в посудомийній машині: існує ризик пошкодження! Наприкінці кожного циклу приготування на парі (приблизно через 30 хвилин) духову шафу автоматично виконує цикл зливання, який триває приблизно одну хвилину, таким чином перекачуючи всю воду в системі у висувний контейнер.

Примітка: не залишайте воду в системі більше ніж на 2 дні.

Для того, щоб повністю злити воду або почистити внутрішні поверхні, можна відкрити шухляду для води:

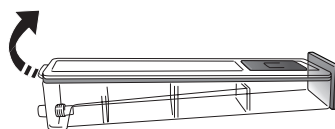

1. Натисніть на верхню частину задньої кришки, щоб зняти верхню кришку висувної шухляди.

2. По завершенні очищення шухляду можна закрити, для чого потрібно вставити дві передні кришки всередину передніх отворів і натиснути на задню стінку.

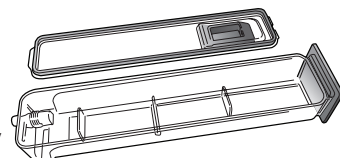

Наповнюючи контейнер, використовуйте тільки воду кімнатної температури: гаряча вода може вплинути на роботу системи пароутворення. Використовуйте тільки питну воду.

СИСТЕМА ПАРОУТВОРЕННЯ

Щоб забезпечити постійне оптимальне функціонування духової шафи та попередити накопичення з часом вапняних відкладень, рекомендовано регулярно використовувати функції «Видалення накипу». Якщо режим «Пара» не використовувався протягом тривалого часу, рекомендується запустити цикл приготування з порожньою духовою шафою і повністю заповненим резервуаром.

ЗНЯТТЯ ТА ВСТАНОВЛЕННЯ ДВЕРЦЯТ

1. Щоб зняти дверцята, повністю відчиніть їх і опустіть засувки, поки вони не будуть у положенні розблокування.

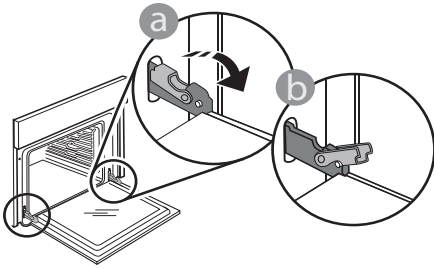

2. Зачиніть дверцята до упору. Міцно візьміться за дверцята обома руками, не тримайте їх за ручку.

Щоб зняти дверцята, продовжуйте зачиняти їх і одночасно потягніть їх вгору, поки вони не звільняться зі свого гнізда. Покладіть зняті дверцята на м'яку поверхню.

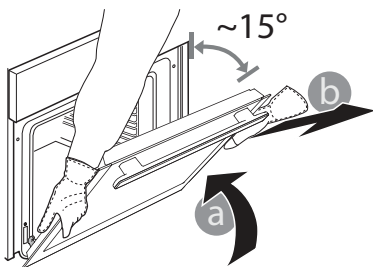

3. Щоб встановити дверцята на місце, піднесіть їх до духової шафи, вирівняйте гачки петель з їхніми пазами та закріпіть верхню частину у пазі.

4. Опустіть дверцята, а потім повністю відчиніть їх. Опустіть засувки в початкове положення: Переконайтеся, що вони повністю опущені.

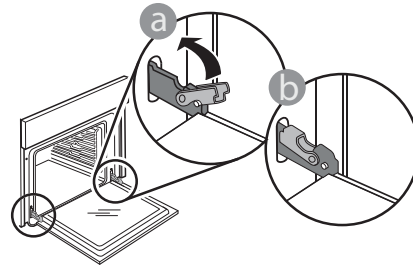

Легко натисніть, щоб переконатися, що засувки перебувають у правильному положенні.

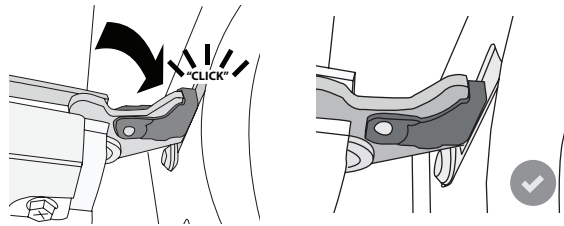

5. Спробуйте зачинити дверцята й перевірте, чи перебувають вони на одній лінії з панеллю керування. Якщо це не так, знову виконайте наведені вище кроки: Якщо дверцята не працюють правильно, вони можуть бути пошкоджені.

ЗАМІНА ЛАМПИ

1. Відключіть духову шафу від електромережі.

2. Відкрутіть плафон індикатора, замініть лампу та прикрутіть плафон на місце.

3. Знову підключіть духову шафу до електромережі.

Зверніть увагу: використовуйте галогенові лампи типу G9, 40 Вт / ~230 В, Т 300 °С.

Лампа, що використовується у виробі, розроблена спеціально для побутових електричних приладів і не підходить для побутового освітлення приміщень.

(Регламент ЄС 244/2009) Лампи можна придбати в центрі післяпродажного обслуговування.

У разі використання галогенних ламп не торкайтеся їх голими руками, оскільки відбитки пальців можуть пошкодити лампу. Не користуйтеся духовою шафою, доки не встановите плафон на місце.

ПОШУК І УСУНЕННЯ НЕСПРАВНОСТЕЙ

Проблема	Можлива причина	Рішення
Духова шафа не працює.	Відключення живлення. Від'єднання від електромережі.	Перевірте, чи є напруга в електромережі, а також чи підключено духову шафу до електромережі. Вимкніть духову шафу і знову увімкніть її, щоб перевірити, чи зникла несправність.
На дисплеї відображається літера "F" і число після неї.	Програмна проблема.	Зверніться до колл-центру та назвіть номер, що стоїть після літери "F".
Духова шафа не нагрівається.	Коли режим «ДЕМО» увімкнено, всі команди є активними, а меню доступними, але духову шафу не нагрівається. «ДЕМО» з'являється на дисплеї кожні 60 секунд.	Перейдіть до «ДЕМО» з меню «НАЛАШТУВАННЯ» і оберіть «Вимк».
Освітлення вимикається.	Режим «ECO» увімк.	Перейдіть до «ECO» з меню «НАЛАШТУВАННЯ» і оберіть «Вимк».
Дверцята не зачиняються належним чином.	Запобіжні засувки знаходяться в неправильному положенні.	Переконайтеся, що запобіжні засувки знаходяться у правильному положенні, дотримуючись інструкцій зі зняття і встановлення дверцят у розділі «Очищення і технічне обслуговування».
Джерело живлення вдома вимикається.	Помилка налаштування потужності.	Перевірте, чи має ваша домашня мережа номінал принаймні більш ніж 3 кВт. Якщо ні, зменште потужність до 13 А. Перейдіть до «ПОТУЖНІСТЬ» з меню «НАЛАШТУВАННЯ» і оберіть «НИЗЬКА».
Цикл приготування з термощупом завершився без видимої причини або на екрані з'явилося повідомлення про помилку F3E3	Неправильно під'єднано температурний щуп	Неправильно під'єднано температурний щуп

З правилами, стандартною документацією та додатковою інформацією про виріб можна ознайомитися наступним чином:

- За допомогою QR-коду на вашому виробі
- Відвідавши наш веб-сайт docs.whirlpool.eu/docs
- Або зверніться до нашого центру післяпродажного обслуговування клієнтів (номер телефону зазначено у гарантійному талоні). Звертаючись до центру післяпродажного обслуговування, повідомте коди, зазначені на паспортній табличці виробу.

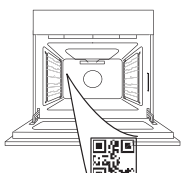

®/TM/© 2025 p., Whirlpool. Виготовлено за ліцензією.

Whirlpool



400020026991