

DĖKOJAME, KAD ĮSIGIJOTE WHIRLPOOL GAMINĮ.

Kad galėtumėte tinkamai pasinaudoti pagalba, užregistruokite gaminį svetainėje www.whirlpool.eu/register



Prieš naudodamiesi prietaisu atidžiai perskaitykite saugos instrukcijas.

VALDYMO SKYDELIS

- 1 Įjungta / Išjungta (ilgiau palaikius – nustatymas iš naujo)
- 2 Programų rankena
- 3 Paleidimas / Pristabdymas

Parinkčių mygtukai*

- 4 Džiovinimo lygis
- 5 Džiovinimo laikas
- 6 Starto atidėjimas
- 7 Spartusis plovimas
- 8 Fresh care+ (jei ilgiau spaudžiamas Mygtukai blokuoti)
- 9 Ciklo pabaiga

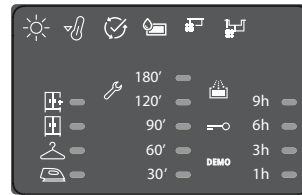
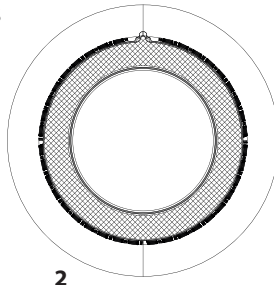

9



1



8



3



4

5

6

7

*Pastaba: kai kuriuose modeliuose vietoj piktogramų gali būti pateikiamas užrašas

INDIKATORIAI

Džiovinimo lygis: Lyginimui - Džiovinimas pakabinimui - Džiovin. į spintą - Ypat. džiovin. į spintą

Ciklo etapas: Džiovinimas - Vėsinimas - Ciklo pabaiga

Ištuštinkite vandens baką - Išvalykite durelių filtrą: pagrindinį, papildomą **Automatinis plovimas**

Žr. skyrių „Trikčių šalinimas“: **Gedimas:** Skambinti pagalbos tarnybai. **DEMO Demonstr. rež.**

PIRMAS NAUDOJIMAS

Taip pat patikrinkite, ar tinkamai įstatytas vandens bakas. Patikrinkite, ar džiovyklės nugarėlėje esanti vandens išleidimo žarna pritvirtinta tinkamai prie džiovyklės vandens bako (žr. pav.) arba namų nutekamojo vandens sistemos. Kad džiovyklė veiktų kuo geriau, ji turi būti sumontuota aplinkoje, kurios temperatūra nuo 20 iki 23 °C. Bet kokiu atveju, tinkamas džiovyklės veikimas garantuojamas temperatūroje nuo 14 iki 30 °C. Prieš naudodami savo džiovyklę, įsitinkinkite, kad ji bent 6 valandas buvo vertikaloje padėtyje.

KASDIENIS NAUDOJIMAS

Su toliau aprašytais priemonėmis bus galima išlaikyti įrenginį OPTIMALIOS būklės. Po kiekvieno džiovinimo ciklo nepamirškite būtinai ištuštinti vandens baką. Po kiekvieno džiovinimo ciklo nepamirškite būtinai išvalyti filtrus. (Žr. skyrių „Valymas ir techninė priežiūra“)

1. Atidarykite dureles ir įdėkite skalbinius; vadovaukitės drabužių etiketėse pateiktais nurodymais ir neviršykite didžiausio programų skyriuje nurodyto skalbinių svorio. Kištenės turi būti tuščios. Įsitinkinkite, kad tarp durelių ir (arba) durelių filtro nėra įstrigę skalbinių.
2. Uždarykite dureles.
3. Paspauskite mygtuką „Įjungta / Išjungta“.
4. Pasirinkite programą pagal skalbinių rūšį.
5. Jei reikia, pasirinkite papildomus nustatymus.
6. Kad pradėtumėte ciklą, paspauskite „Paleidimas / Pristabdymas“.
7. Apie džiovinimo ciklo pabaigą pranešama garso signalu. Nedelsdami iškraukite skalbinius, kad jie nesusiglamžytų.
8. Išjunkite mašiną paspausdami mygtuką „Įjungta / Išjungta“, atidarykite dureles ir ištraukite skalbinius. Jei mašina neišjungiama rankiniu būdu, praėjus maždaug ketvirčiui valandos po ciklo pabaigos, mašina automatiškai išsijungia, kad sutaupyti energijos. Tuo atveju, jei iš karto neatliksite paskutinių veiksmų, kai kuriose mašinose ir (arba) kai kuriose programose / parinktyse yra sistema be suglamžymo. Kelias valandas po džiovinimo pabaigos būgnas apsisuka reguliariais intervalais, kad nesusiformuotų raukšlės. Jei išjungiamas elektros srovė, reikia paspausti mygtuką „Paleidimas / Pristabdymas“, kad vėl įjungtumėte ciklą.

DURELIŲ ATIDARYMAS CIKLO METU

Mašinai veikiant, dureles galima atidaryti. Vėl uždarius dureles, reikia iš naujo paspausti mygtuką „Paleidimas / Pristabdymas“, kad džiovyklė vėl pradėtų veikti.

PROGRAMOS

- Eko medvilnė** **Maks. įkrova*** **Trukmė 215'**
Standartinė medvilnės programa, tinka džiovininti drėgnus medvilninius skalbinius. Efektyviausia programa pagal energijos sąnaudas, skirta džiovininti medvilninius skalbinius. Energijos klasės etiketės vertės apskaičiuotos naudojant šią programą.
- Mišrūs** **kg 4** **Trukmė 184'**
Ši programa idealiai tinka kartu džiovininti medvilninius ir sintetinius audinius.
- Patalynė** **Maks. įkrova*** **Trukmė 240'**
Medvilninių paklodžių džiovinimui.
- Marškinėliai** **kg 3** **Trukmė 137'**
Ši programa yra skirta medvilniniams arba mišraus medvilnės/sintetikos audinio marškinėms.
- Sportinė** **kg 4** **Trukmė 75'**
Sintetiniams arba mišriems medvilniniams drabužiams džiovininti.
- Patalynė** **Trukmė 179'**
Skirta džiovininti didelio tūrio skalbinius, pavyzdžiui vieną antklodę.
- Džinsai** **kg 3** **Trukmė 135'**
Skirta džiovininti džinsus ir atsparius medvilninius, džinsinio tipo drabužius, pavyzdžiui, kelnes ir švarkus.
- Lengvas lyginimas**
Šio ciklo metu drabužių audiniai sušvelninami, kad būtų lengviau lyginti ir lankstyti; nenaudokite su dar drėgnais drabužiais. Skirta nedideliame kiekiu medvilninių arba mišrios medvilnės drabužių.
- Atšviežinimas**
Tai trumpa programa, skirta atšviežinti audinį ir drabužius įleidžiant gaivaus oro. Nenaudokite su vis dar drėgnais drabužiais. Galima naudoti bet kokio svorio įkrovai, tačiau ji efektyvesnė, kai drabužių mažiau. Ciklas trunka maždaug 20 minučių.

***MAKS. ĮKROVA 8 Kg (Sausų skalbinių kiekis)**







PRIEŽIŪROS ETIKETĖS

Patikrinkite drabužių etiketes, ypač tada, kai jie į džiovyklę dedami pirmą kartą. Toliau pateikiami dažniausiai pasitaikantys simboliai:

- galima dėti į džiovyklę;
- negalima džiovininti džiovyklėje;
- džiovininti aukštoje temperatūroje;
- džiovininti žemoje temperatūroje.









Šių programų trukmė priklauso nuo įkrovos kiekio, audinių tipo, jūsų skalbyklėje naudojamos centrifugos tipo ir nuo kitų pasirinktų papildomų parinkčių. **Modeliuose su skydeliu ciklų trukmė rodoma valdymo skydelyje.** Likęs laikas nuolat stebimas ir keičiamas džiovinimo džiovinimo ciklo metu, kad būtų galima parodyti kuo geresnį matavimą.

-  **Spartusis plovimas 30' kg 0,5**
Skirta džiovininti dideliu greičiu skalbimo mašinoje centrifuguotus medvilninius drabužius.
-  **Spalvoti kg Maks. įkrova* Trukmė 235'**
Programa pritaikyta švelniam spalvotų drabužių džiovinimui.
-  **Šilkas kg 0,5 Trukmė 66'**
Švelnus šilkinųjų drabužių džiovinimas.
-  **Vilna kg 1 Trukmė 84'**
Skirta džiovininti vilnonius drabužius. Prieš džiovinant rekomenduojama drabužius išversti į išvirkščią pusę. Sunkesnius kraštus, kurie vis dar liko drėgni, palikite išdžiūti natūraliai.
-  **Švelni pr. kg 2 Trukmė 60'**
Gležnų audinių skalbinių džiovinimas.
-  **Sintetika kg 4 Trukmė 75'**
Sintetinių audinių skalbinių džiovinimas.

PARINKTYS

Pasirinkus programą, jei reikia, galima nustatyti įvairias parinktis.

-  **Džiovinimo lygis**
kelis kartus paspauskite atitinkamą mygtuką, kad nustatytumėte kitokį baltinių likutinį džiovinimo lygį. Rodiklis praneša apie pasirenkamą lygį.
-  **Lyginimui:** labai švelnus džiovinimas. Naudinga norint palengvinti drabužių lyginimą iš karto po ciklo pabaigos.
-  **Džiovinimas pakabinimui:** švelniems drabužiams skirtas lygis; jie parengti pakabinimui.
-  **Džiovin. į spintą:** baltinius galima sulankstyti ir padėti į spintą.
-  **Ypat. džiovin. į spintą:** naudojama drabužiams, kurie ciklo pabaigoje bus mūvimi.
-  **Džiovinimo laikas**
Su šia parinkti galima pasirinkti džiovinimo trukmę. Kelis kartus paspauskite atitinkamą mygtuką, kad nustatytumėte pageidaujamą džiovinimo laiką. Valdymo skydelyje indikatorius rodo pasirenkamą laiką.
-  **Starto atidėjimas**
Su šia parinktimi galima nustatyti delsą palyginus su ciklo pradžia. Kelis kartus paspauskite atitinkamą mygtuką, kad nustatytumėte pageidaujamą delsą. Pasiekę didžiausią galimą pasirinkti laiką ir dar kartą paspaudę mygtuką, parinktį atstatysite. Valdymo skydelyje indikatorius rodo pasirenkamą laiką. Nuspaudus mygtuką „Paleidimas / Pristabdymas“: įrenginys nurodo, kiek laiko liko iki ciklo įsijungimo.
Atidarius dureles ir vėl jas uždarius, reikia vėl paspausti mygtuką „Paleidimas / Pristabdymas“.

 **Spartusis plovimas**
Įjungiamas spartesnis džiovinimas.

 **Fresh care+**
Jei pasibaigus ciklui baltiniai bus palikti būgno viduje, gali vykti bakterijų proliferacija. Su šia parinktimi galima užkirsti kelią šiai proliferacijai kontroliuojant temperatūrą ir sukant būgną. Ši procedūra atliekama daugiausiai 6 valandas po nustatytos programos pabaigos. Jei ši parinktis buvo pasirinkta ankstesnio džiovinimo metu, ji išlieka atmintyje.

Jei ši parinktis yra naudojama kartu su įjungimo atidėjimu, funkcija nuo suglamžymo bus atidėta ir pavėlinto įjungimo etape (kurios metu periodiškai pasukamas būgnas).

—0 Mygtukai blokuoti

Su šia parinktimi daugiau nebus galima naudoti jokių įrenginio valdiklių, išskyrus mygtuką „Jungta / Išjungta“.

Kai įrenginys įjungtas:

- norint suaktyvinti parinktį, reikia laikyti mygtuką nuspaustą tol, kol įsijungia atitinkamas indikatorius.
- Norint išjungti parinktį, reikia laikyti mygtuką nuspaustą tol, kol išsijungia atitinkamas rodiklis.

Jei ši parinktis buvo pasirinkta ankstesnio džiovinimo metu, ji išlieka atmintyje.

Ciklo pabaiga

Ši parinktis suaktyvina ilgą garso signalą ciklo pabaigoje. Suaktyvinkite jį, jei nesate tikri, kad ciklo pabaigoje girdite normalų garsą. Jei ši parinktis buvo pasirinkta ankstesnio džiovinimo metu, ji išlieka atmintyje.

PARINKČIŲ MYGTUKAI

Šie mygtukai naudojami norint suasmeninti pasirinktą programą pagal savo poreikius. Ne visas parinktis galima naudoti su visomis programomis. Kai kurios parinktys nesiderinamos su kitomis prieš tai nustatytomis parinktimis. Apie nesuderinamumą pranešama garso signalu ir (arba) mirksinčiais rodikliais. Jei parinktis naudojama, pasirinktos parinkties rodiklis liks įjungtas. Kai kurios parinktys gali išlikti programos atmintyje, jei buvo pasirinktos ankstesnio džiovinimo metu.

VALYMAS IR TECHNINĖ PRIEŽIŪRA

Valymo ir techninės priežiūros darbų metu išjunkite džiovyklę iš elektros energijos tinklo.

 **Vandens bako ištuštinimas po kiekvieno ciklo (žr. A paveikslą).**

Ištraukite indą iš džiovyklės iš išpilkite jį į kriauklę arba į kitą išleidimo indą bei vėl teisingai jį įstatykite. Nenaudokite džiovyklės, jei prieš tai neįdėsite indo.

 **Pagrindinio durų filtro valymas po kiekvieno ciklo (žr. B paveikslus).**

Po kiekvieno ciklo ištraukite pagrindinį durų filtrą ir išvalykite jį pašalindami bet kokius pūkų likučius nuo filtro paviršiaus, nuplaudami po tekančiu vandeniu arba išsiurbdami dulkių siurbliu.

 **Papildomo durų filtro valymas įsijungus atitinkamam indikatoriumi (žr. C paveikslus).**

Ištraukite papildomą durų filtrą ir išvalykite visas jo dalis nuplaudami po tekančiu vandeniu arba išsiurbdami dulkių siurbliu.

Kad prietaisas veiktų optimaliai, prieš vėl įdėdami į vietą išdžiovinkite visus filtrus.

Nenaudokite džiovyklės, jei prieš tai neįdėsite filtro.

Filtrai yra pagrindinės džiovinimo sudėtinės dalys. Jų funkcija – surinkti džiovinimo metu susikaupusius pūkus. Tuo atveju, jei filtrai užsikimštų, oro srautas džiovyklėje žymiai sumažėtų: džiovinimo laikas pailgėja, suvartojama daugiau energijos ir galima sugadinti džiovyklę. Jei šių veiksmų neatliksite teisingai, džiovyklė gali neišsijungti.



 **Automatinis plovimas**

Šio modelio apatinis filtras prižiūrimas automatiškai. Džiovyklė išplauna jį tada, kai jutikliai apie tai praneša. Šiuo atveju mašina ir toliau veikia net jei džiovinimo ciklas baigiasi. Indikatorius valdymo skydelyje nurodo, kad reikia atlikti priežiūros darbus. Šio etapo metu įrenginio neišjunkite.

PERVEŽIMAS IR NAUDOJIMAS

Niekada nekelkite džiovyklės suėmę už stalviršio.

1. Atjunkite džiovyklę nuo elektros tinklo.
2. Patikrinkite, ar tinkamai uždarytos durės ir vandens bakas.
3. Jei vandens išleidimo žarna yra prijungta prie kanalizacijos sistemos, pritvirtinkite vandens išleidimo žarną džiovyklės nugarėleje dar kartą (žr. Įrengimo vadovą).

| Energijos suvartojimas | | | |
|---|------|------|---------|
| Režimas – išjungta (Po) vatai | 0.50 | | |
| Režimas – palikta įjungta (PI) vatai | 1.00 | | |
| Programos | Kg | kWh | Minutės |
| Eko Medvilnė*  | 8 | 2.53 | 215 |
| Eko Medvilnė  | 4 | 1.39 | 127 |
| Sintetika | 4 | 1.02 | 101 |
| * Energijos vartojimo duomenų etiketėje nurodoma programa yra skirta džiovininti normalius medvilninius drabužius ir ši programa efektyviausia atsižvelgiant į medvilninių drabužių energijos sąnaudas. (Standartinė/pradinė numatytoji sąranka). | | | |

Šilumos siurblio sistema

Šilumos siurblio hermetiškai uždarytame bloke yra šiltnamio efektą sukeliančių dujų. Šiame sandariame bloke yra 0.15 kg dujų R134a F. VAP = 1430 (1 t CO2).

GAMINIO APRAŠYMAS

1. Vandens bakas
2. Oro tiekimas
3. Durų filtras
 - B pagrindinis
 - C papildomas

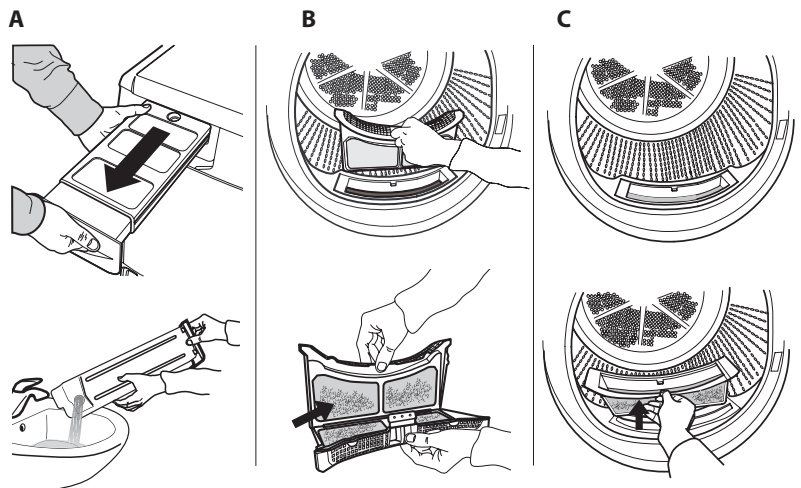
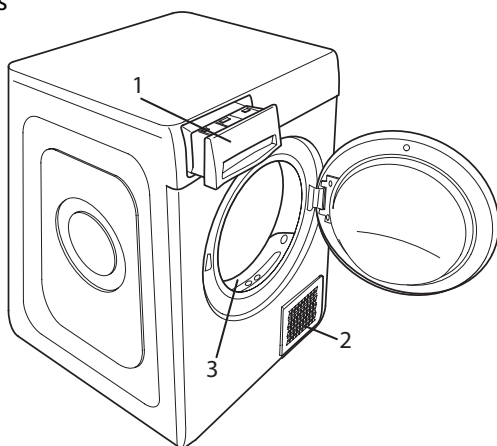

TRIKČIŲ ŠALINIMAS

Įvykus veikimo sutrikimui, prieš kreipdamiesi į pagalbos tarnybą, peržiūrėkite toliau esančią lentelę. Sutrikimai dažnai yra nedideli ir gali būti išsprendžiami per kelias minutes

| Sutrikimas | Galima priežastis | Sprendimas |
|--------------------------------|---|---|
| Džiovyklė neįsijungia | Kištukas nėra įkištas į elektros lizdą | Įkiškite kištuką į elektros lizdą |
| | Elektros lizdas sugedęs | Pabandykite į tą patį lizdą įkišti kitą elektros prietaisą. Nenaudokite į lizdą įkišamų elektrinių prietaisų kaip adapterių ar ilgintuvų |
| | Dingo elektros srovė. | Palaukite, kol vėl bus suaktyvinta elektros srovė. |
| Džiovyklė neįsijungia | Durelės yra atidarytos | Uždarykite dureles |
| | Nustatyta ciklo įjungimo delsa. | Įrenginiuose su šia funkcija: palaukite nustatytos delsos pabaigos arba išjunkite įrenginį, kad nustatytumėte iš naujo. Žr. skyrių „Parinktys“. |
| | Nebuvo nuspaustas mygtukas „Paleidimas / Pristabdymas“ programai įjungti | Paspauskite mygtuką „Paleidimas / Pristabdymas“ |
| Džiovinimo trukmės labai ilgos | Įrenginiuose su mygtukų blokavimo funkcija buvo įjungta ši parinktis. | Žr. Parinktys skyrių ir, jei įjungta mygtukų blokavimo parinktis, ją išjunkite. Norint išjungti šią parinktį, įrenginio išjungti nepakanka |
| | Neatlikta tinkama priežiūra. | Žr. skyrių „Valymas ir techninė priežiūra“ ir atlikite aprašytus veiksmus. |
| | Nustatyta programa, džiovinimo trukmė ir (arba) lygis nėra tinkami į džiovyklę įdėtam skalbinių tipui ir kiekiui. | Žr. skyrių apie programos ir parinktys, kad rastumėte įkrovos tipui tinkamiausią programą ir parinktis |
| | Drabužiai per daug šlapi | Atlikite plovimo ciklą su didesnėmis centrifugavimo apsuksimis, kad pašalintumėte kiek įmanoma daugiau vandens. |
| Programa nesibaigė. | Džiovyklė gali būti perkrauta | Žr. programos skyrių, kad patikrintumėte kiekvienai programai tinkamą didžiausią įkrovą. |
| | Gal buvo dingusi elektros srovė. | Dingus elektros srovei, reikia paspausti mygtuką „Paleidimas / Pristabdymas“, kad ciklas vėl būtų įjungtas. |

Indikatoriai dega arba mirksi

| | | |
|--|---|--|
| Vandens bakas | Vandens bakas pilnas | Ištuštinkite vandens baką. Žr. skyrių „Valymas ir techninė priežiūra“. |
| Durų filtras ir (arba) apatinis filtras * | Įrenginiui veikti reikalingo oro srauto sutrikimas | Išvalykite durų filtrą, apatinį filtrą ir patikrinkite, ar oro tiekimas laisvai teka. Jei šie veiksmai nebus atlikti teisingai, džiovyklė galima sugadinti. |
| Apatinis filtras* | Apatinį filtrą reikia išvalyti | Išvalykite apatinį filtrą. Žr. skyrių „Valymas ir techninė priežiūra“. |
| Demonstr. rež. Ciklas trunka kelias minutes. | Džiovyklė yra režime „DEMONSTRACIJA“. Indikatorius „Demonstr. rež.“ yra įjungtas. | Išjunkite Demonstr. rež. Tolesnius veiksmus reikia atlikti vieną po kito be pauzių. Įjunkite, o po to vėl išjunkite įrenginį. Paspauskite mygtuką „Paleidimas / Pristabdymas“, kol išgirsite garso signalą. Vėl įjunkite įrenginį. Indikatorius „Demonstr. rež.“ mirksi, o po to išsijungia. |

Rodomas veržliarakčio simbolis reiškia sutrikimą. Atlikite aprašytus veiksmus. Išjunkite džiovyklę ir išjunkite ją iš elektros tinklo. Iš karto atidarykite dureles ir ištraukite baltinius, kad karštis galėtų išsisklaidyti. Palaukite maždaug valandą. Vėl prijunkite džiovyklę prie elektros tinklo, įdėkite baltinius ir vėl įjunkite džiovinimo ciklą.

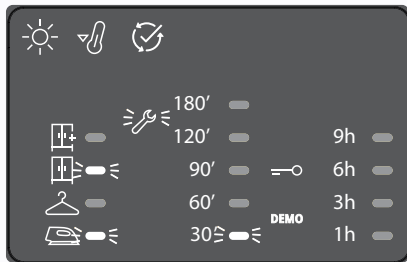

Jei problema išlieka, kreipkitės į pagalbos tarnybą ir nurodykite mirksinčių šviesos diodų numerius ir padėtį, pradedant nuo kairiojo stulpelio apačios.

Pvz.:

Pirmasis stulpelis kairėje, dega šviesos diodas Nr. 1 ir 3.

Vidurinis stulpelis, dega šviesos diodas Nr. 1.

*Pastaba: kai kurie modeliai turi automatinio plovimo funkciją; jei nėra apatinio filtro, žiūrėkite skyrių „Valymas ir techninė priežiūra“.



Saugos instrukcijas, naudotojo vadovą, gaminio duomenų lapą ir energijos sąnaudų duomenis galite atsisiųsti:

- Apsilankydami svetainėje adresu docs.whirlpool.eu
- Naudodami QR kodą
- Arba **kreipdamiesi į techninės priežiūros centrą** (žr. telefono numerius garantijos lankstinuke). Kreipiantis į techninės priežiūros centrą būtina pateikti gaminio duomenų plokštelėje nurodytus kodus.

