

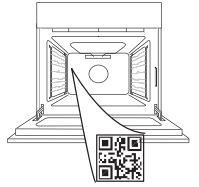

**THANK YOU FOR BUYING A WHIRLPOOL PRODUCT**

In order to receive a more complete assistance, please register your product on [www.whirlpool.eu/register](http://www.whirlpool.eu/register)

**PLEASE SCAN THE QR CODE ON YOUR APPLIANCE IN ORDER TO REACH MORE INFORMATION**



**Before using the appliance carefully read the Safety Instruction.**

# PRODUCT DESCRIPTION

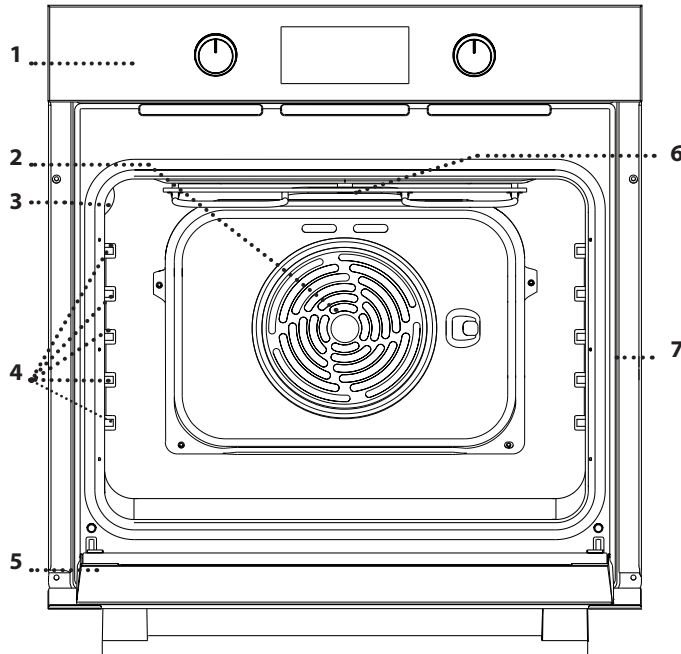

- 1. Control panel
- 2. Fan and circular heating element (not visible)
- 3. Lamp
- 4. Shelf guides (the level is indicated on the wall of the cooking compartment)
- 5. Door
- 6. Top heating element/grill
- 7. Identification plate (do not remove)

## CONTROL PANEL DESCRIPTION

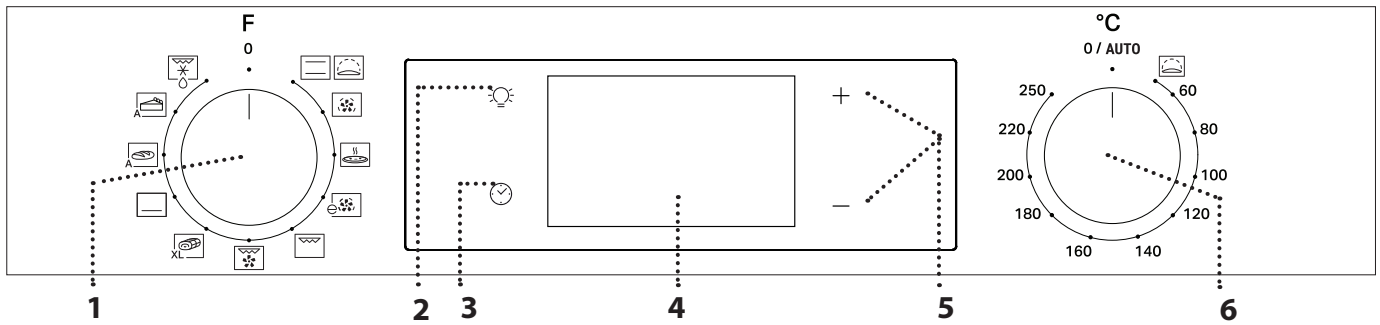

**1. SELECTION KNOB**

For switching the oven on by selecting a function. Turn to the 0 position to switch the oven off.

**2. LIGHT**

With the oven switched on, press to turn the oven compartment lamp on or off.

**3. SETTING THE TIME**

For accessing the cooking time settings, delayed start and timer. For displaying the time when the oven is off.

**4. DISPLAY**

**5. ADJUSTMENT BUTTONS**

For changing the cooking time settings.

**6. THERMOSTAT KNOB**

Turn to select the temperature you require when activating manual functions.

Please note: Type of knob may vary from model type. If the knobs are push-activated, push down on the center of the knob to release it from seating.

# ACCESSORIES

## WIRE SHELF

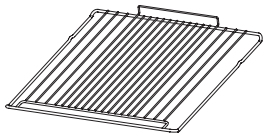

Use to cook food or as a support for pans, cake tins and other ovenproof items of cookware.

## DRIP TRAY \*

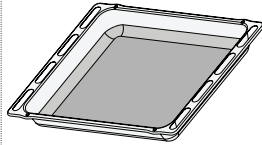

Use as an oven tray for cooking meat, fish, vegetables, focaccia, etc. or position underneath the wire shelf to collect cooking juices.

## BAKING TRAY \*

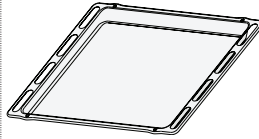

Use for cooking all bread and pastry products, but also for roasts, fish en papillote, etc.

## SLIDING RUNNERS \*

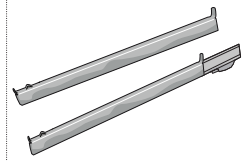

To facilitate inserting or removing accessories.

\* Available only on certain models

The number and the type of accessories may vary depending on which model is purchased. Other accessories can be purchased separately from the After-sales Service.

## INSERTING THE WIRE SHELF AND OTHER ACCESSORIES

Insert the wire shelf onto the level you require by holding it tilted slightly upwards and resting the raised rear side (pointing upwards) down first.

Then slide it horizontally along the runners as far as possible.

• Other accessories, like the baking tray, are to be inserted horizontally, letting them slide on the runners.

## SLIDING RUNNERS AND SHELF GUIDES

Before using the oven remove the protective tape [a] and then remove the protective foil [b] from the sliding runners.

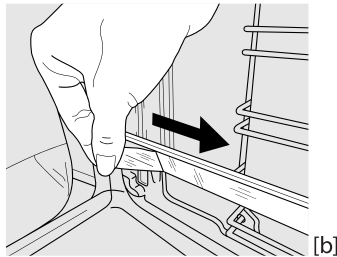
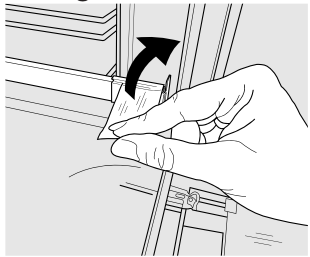

### REMOVING THE SLIDING RUNNERS [c]

Pull the lower part of the sliding runner to uncouple the lower hooks (1) and pull the sliding runners upwards, removing them from the upper hooks (2).

### REFITTING THE SLIDING RUNNERS [d]

Hook the upper hooks on the shelf guides (1) then press the lower part of the sliding runners against the shelf guides, until the lower hooks are clicking (2).

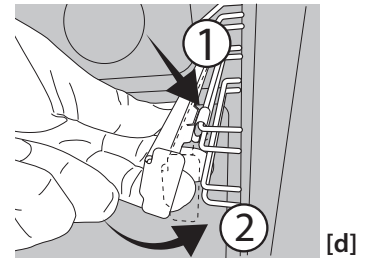
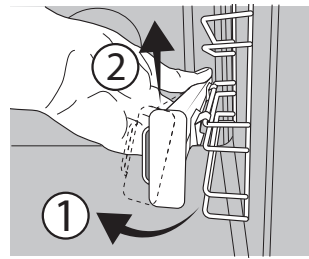

### REMOVING AND REFITTING THE SHELF GUIDES

**1.** To remove the shelf guides, firmly grip the external part of the guide, and pull it towards you to extract the support and the two internal pins from the lodging.

**2.** To reposition the shelf guides, position them near the cavity and initially insert the two pins into their lodgings. Next, position the external part near its lodging, insert the support, and firmly press towards the wall of the cavity to make sure the shelf guide is properly secured.

## FIRST TIME USE

### 1. SETTING THE TIME

You will need to set the time when you switch on the appliance for the first time: Press until the icon and the two digits for the hour start flashing on the display.



Use + or - to set the hour and press to confirm. The two digits for the minutes will start flashing.

Use + or - to set the minutes and press to confirm.

Please note: When the icon is flashing, for example following

lengthy power outages, you will need to reset the time.

### 2. HEAT THE OVEN

A new oven may release odours that have been left behind during manufacturing: this is completely normal. Before starting to cook food, we therefore recommend heating the oven with it empty in order to remove any possible odours. Remove any protective cardboard or transparent film from the oven and remove any accessories from inside it.

Heat the oven to 250 °C for about one hour.

The oven must be empty during this time.

Please note: It is advisable to air the room after using the appliance for the first time.

# FUNCTIONS

## CONVENTIONAL

For cooking any kind of dish on one shelf only.

## RISING

For helping sweet or savoury dough to rise effectively. Turn the thermostat knob to the icon to activate this function.

## FORCED AIR

For cooking different foods that require the same cooking temperature on several shelves (maximum three) at the same time. This function can be used to cook different foods without odours being transferred from one food to another.

## PIZZA

For baking different types and sizes of pizza and bread. It is a good idea to swap the position of the baking trays halfway through cooking.

## ECO FORCED AIR

For cooking roasts and stuffed roasting joints on a single shelf. Food is prevented from drying out excessively by gentle, intermittent air circulation. When this ECO function is in use, the light will remain switched off during cooking but can be switched on again by pressing .

## GRILL

For grilling steaks, kebabs and sausages, cooking vegetables au gratin or toasting bread. When grilling meat, we recommend using a DRIP TRAY to collect the cooking juices: position the pan on any of the levels below the wire shelf and add 200 ml of drinking water.

## TURBO GRILL

For roasting large joints of meat (legs, roast beef, chicken). We recommend using a DRIP TRAY to collect the cooking juices: position the pan on any

of the levels below the wire shelf and add 200 ml of drinking water.

## MAXI COOKING

XL  For cooking large joints of meat (above 2.5kg). We recommend turning the meat over during cooking to ensure that both sides brown evenly. We also recommend basting the joint every so often to prevent it from drying out excessively.

## BOTTOM HEATING

Useful for browning the bottom of dishes. Function also recommended for slow cooking, to finish cooking dishes with a very liquid consistency or concentrate sauces and gravies.

## BREAD AUTO

A  This function automatically selects the ideal temperature and baking time for bread. For best results, carefully follow the recipe. Activate the function when the oven is cold. Thermostat knob needs to remain in 0 / AUTO position as the temperature is set automatically by the function.

## PASTRY AUTO

A  This function automatically selects the ideal temperature and baking time for cakes. Activate the function when the oven is cold. Thermostat knob needs to remain in 0 / AUTO position as the temperature is set automatically by the function.

## DEFROSTING

For defrosting food more quickly. To activate the defrosting function turn the selection knob to the  icon then turn the thermostat knob clockwise to any temperature. This function does not heat so any temperature can be used. When defrosting is completed turn the two controls to the 0 and 0 / AUTO position

# DAILY USE

## 1. SELECT A FUNCTION

To select a function, turn the *selection knob* to the symbol for the function you require: the display will light up and an audible signal will sound.



## 2. ACTIVATE A FUNCTION

### MANUAL

To start the function you have selected, turn the *thermostat knob* to set the temperature you require.

Please note: During cooking you can change the function by turning the selection knob or adjust the temperature by turning the thermostat knob. The function will not start if the thermostat knob will be on 0 / AUTO position. You can set the cooking time, cooking end time (only if you set a cooking time) and a timer.

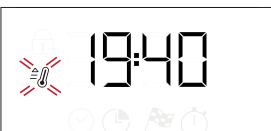

## RISING

To start the "Rising" function, turn the thermostat knob to Rising position (40 deg) and put function knob in Conventional position; Insert the food inside to oven after preheat signal. Cover the dough with wet cloth or put a pan of water on the bottom of the cavity to create a humid environment.

## 3. PREHEATING AND RESIDUAL HEAT

Once the function starts, an audible signal and a flashing icon  on the display indicate that the preheating phase is active.

When the set temperature has been reached, the icon becomes fixed and a new audible signal will sound to indicate that the food can be placed inside and cooking can proceed.

Please note: Placing food in the oven before the preheating phase has finished may have an adverse effect on the final result of cooking.

After cooking and with the function deactivated, the icon  may continue to remain visible on the display even after the cooling fan has switched off to indicate that there is residual heat in the compartment.

Please note: The time after which the icon switches off varies because it depends on a series of factors such as ambient

temperature and function used. In any case, the product should be considered to be off when the pointer on the selection knob is at 0.

#### 4. PROGRAMMING COOKING

You will need to select a function before you can start programming cooking.

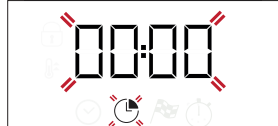

##### DURATION

Keep pressing  until the  icon and "00:00" start flashing on the display.



Use + or - to set the cooking time you require, then press  to confirm.

Activate the function by turning the *thermostat knob* to the temperature you require: an audible signal will sound and the display will indicate that cooking is complete.

Please note: To cancel the cooking time you have set, keep pressing  until the  icon starts flashing on the display, then use - to reset the cooking time to "00:00". This cooking time includes a preheating phase.

##### PROGRAMMING THE END COOKING TIME/ DELAYED START

After a cooking duration has been set, starting the function can be delayed by programming its end time: press  until the  icon and the current time start flashing on the display.

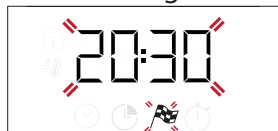

Use + or - to set the time you want cooking to end and press  to confirm.

Activate the function by turning the thermostat knob to the temperature you require: the function will remain paused until it starts automatically in time calculated based on selected cooking end time.

Please note: To cancel the setting, switch the oven off by turning the selection knob 0 / AUTO.

Delay to start functionality is not available for Grill and Turbo Grill functions.

##### END OF COOKING

An audible signal will sound and the display will indicate that the function has finished.





Turn the *selection knob* to select a different function or to 0 to switch the oven off.

Please note: If the timer is active, the display will show "END" alternately with the remaining time.

#### 5. SETTING THE TIMER



This option does not interrupt or program cooking but allows you to use the display as a timer, either during while a function is active or when the oven is off.

Keep pressing  until the  and "00:00" icon and "00:00" start flashing on the display.































Use + or - to set the time you require and press  to confirm.

An audible signal will sound once the timer has finished counting down the selected time.

Please note: To cancel the timer, keep pressing  until the  icon starts flashing, then use - to reset the time to "00:00".

# COOKING TABLE

RECIPE	FUNCTION	PREHEAT	TEMPERATURE (°C)	DURATION (Min)	LEVEL AND ACCESSORIES
Leavened cakes		Yes	170	30 - 50	3
		Yes	160	30 - 50	2
		Yes	160	40 - 60	4
Filled cake (cheese cake, strudel, fruit pie)		Yes	160 - 200	35 - 90	2
		Yes	160 - 200	40 - 90	4  2
Biscuits / tartlets		Yes	160	25 - 35	3
		Yes	160	25 - 35	3
		Yes	150	35 - 45	4  2
Choux buns		Yes	180 - 210	30 - 40	3
		Yes	180 - 200	35 - 45	4  2
		Yes	180 - 200	35 - 45	5  3  1
Meringues		Yes	90	150 - 200	3
		Yes	90	140 - 200	4  2
		Yes	90	140 - 200	5  3  1
Pizza / Focaccia		Yes	190 - 250	15 - 50	1 / 2
		Yes	190 - 250	20 - 50	4  2
Frozen pizza		Yes	250	10 - 20	3
		Yes	230-250	10 - 25	4  2
Salty cakes (vegetable pie, quiche)		Yes	180 - 200	40 - 55	3
		Yes	180 - 200	45 - 60	4  2
		Yes	180 - 200	45 - 60	5  3  1
Vols-au-vents / puff pastry crackers		Yes	190 - 200	20 - 30	3
		Yes	180 - 190	20 - 40	4  2
		Yes	180 - 190	20 - 40	5  3  1
Lasagne / baked pasta / canneloni / flans		Yes	190 - 200	45 - 65	2
Lamb / veal / beef / pork 1 kg		Yes	190 - 200	80 - 110	3
Roast pork with crackling 2 kg		Yes	180 - 190	110 - 150	3
Chicken / rabbit / duck 1 kg		Yes	200 - 230	50 - 100	2
Turkey / goose 3 kg		-	190 - 200	100 - 160	2
Baked fish / en papillote (fillets, whole)		Yes	170 - 190	30 - 45	2
Stuffed vegetables (tomatoes, courgettes, aubergines)		Yes	180 - 200	50 - 70	3
Toasted bread		5'	250	2 - 6	5
Fish fillets / slices		-	230 - 250	15 - 30 *	4  3













RECIPE	FUNCTION	PREHEAT	TEMPERATURE (°C)	DURATION (Min)	LEVEL AND ACCESSORIES
Sausages / kebabs / spare ribs / hamburgers		-	250	15 - 30 *	5  4 
Roast chicken 1-1,3 kg		Yes	200 - 220	55 - 70 **	2  1 
Roast beef rare 1 kg		Yes	200 - 210	35 - 50 **	3 
Leg of lamb / knuckle		Yes	200 - 210	60 - 90 **	3 
Roast potatoes		Yes	200 - 210	35 - 55	2 
Vegetable gratin		-	200 - 210	25 - 55	3 
Meat and potatoes		Yes	190 - 200	45 - 100 ***	4  1 
Fish and vegetables		Yes	180	30 - 50 ***	4  2 
Lasagne and meat		Yes	200	50 - 100 ***	4  1 
<b>Complete meal:</b> fruit tart (level 5) / lasagne (level 3) / meat (level 1)		Yes	180 - 190	40 - 120 ***	5  3  1 
Roast meat / stuffed roasting joints		-	170 - 180	100 - 150	3 

\* Turn food halfway through cooking

\*\* Turn food two thirds of the way through cooking (if necessary).

\*\*\* Estimated length of time: dishes can be removed from the oven at different times depending on personal preference.

The time indicated does not include the preheating phase: we recommend placing the food in the oven and setting the cooking time only after the required temperature has been reached.

ACCESSORIES	 Wire shelf	 Baking dish on the wire shelf	 Baking tray/Drip tray or baking dish on the wire shelf	 Drip tray / Baking tray	 Drip tray / Baking tray with 200 ml of water		
FUNCTIONS	 Conventional	 Forced air	 Pizza	 Maxi cooking	 Grill	 Turbo grill	 Eco forced air

## CLEANING AND MAINTENANCE

**Make sure that the oven has cooled down before carrying out any maintenance or cleaning.**

**Do not use steam cleaners.**

**Do not use wire wool, abrasive scourers or abrasive/corrosive cleaning agents, as these could damage the surfaces of the appliance. Wear protective gloves.**

**The oven must be disconnected from the mains before carrying out any kind of maintenance work.**

### EXTERIOR SURFACES

Clean the surfaces with a damp microfibre cloth. If they are very dirty, add a few drops of pH-neutral detergent. Finish off with a dry cloth.

Do not use corrosive or abrasive detergents. If any of these products inadvertently comes into contact with the surfaces of the appliance, clean immediately with a damp microfibre cloth.

### INTERIOR SURFACES

• After every use, leave the oven to cool and then clean it, preferably while it is still warm, to remove any deposits or stains caused by food residues.

To dry any condensation that has formed as a result of cooking foods with a high water content, leave the oven to cool completely and then wipe it with a cloth or sponge.

- The door can be easily removed and refitted to facilitate cleaning of the glass
- Clean the glass in the door with a suitable liquid detergent.

### ACCESSORIES

Soak the accessories in a washing-up liquid solution after use, handling them with oven gloves if they are still hot. Food residues can be removed using a washing-up brush or a sponge.

## REMOVING AND REFITTING THE DOOR

**1. To remove the door,** open it fully and lower the catches until they are in the unlock position.

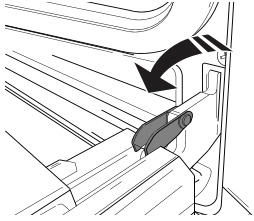

**2. Close the door as much as you can.** Take a firm hold of the door with both hands – do not hold it by the handle. Simply remove the door by continuing to close it while pulling it upwards (a) at the same time until it is released from its seating (b). Put the door to one side, resting it on a soft surface.

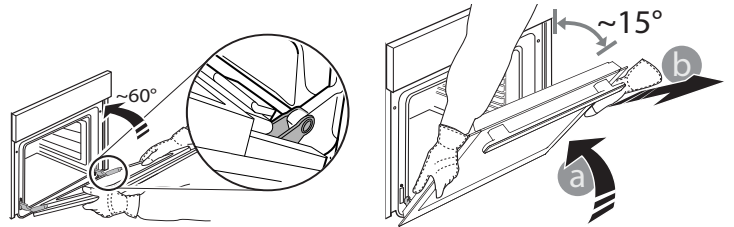

**3. Refit the door** by moving it towards the oven, aligning the hooks of the hinges with their seating and securing the upper part onto its seating.

**4. Lower the door** and then open it fully. Lower the catches into their original position: Make sure that you lower them down completely.

**5. Try closing the door** and check to make sure that it lines up with the control panel. If it does not, repeat the steps above.

## REPLACING THE LAMP

**1. Disconnect the oven from the power supply.**

**2. Unscrew the cover from the light,** replace the bulb and screw the cover back on the light.

**3. Reconnect the oven to the power supply.**

Please note: Use 25 W/230 V type G9, T300 °C halogen lamps.

The bulb used in the product is specifically designed for domestic appliances and is not suitable for general room lighting within the home (EC Regulation 244/2009). Light bulbs are available from our After-sales Service. - Do not handle bulbs with your bare hands as your fingerprints could damage them. Do not use the oven until the light cover has been refitted.

## CLEANING OF THE DOOR GLASSES

**1. After removing the door** and resting it on a soft surface with the handle downwards, simultaneously press the two retaining clips and remove the upper edge of the door by pulling it towards you.

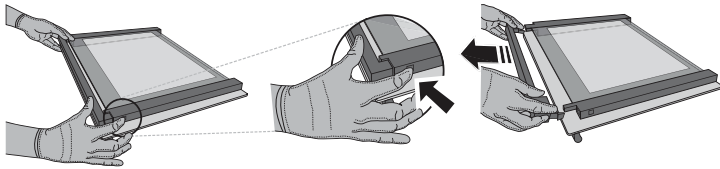

**2. Lift and firmly hold the inner glass** with both hands, remove it and place it on a soft surface before cleaning it.

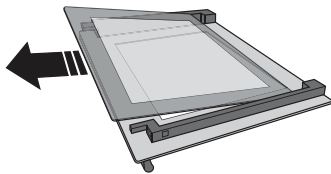

**3. Refit the intermediate pane** (marked with "R") before refitting the inside pane: To position the panes of glass correctly, make sure that the "R" mark can be seen in the left-hand corner. First insert the long side of the glass marked "R" into the support seats, then lower it into position. Repeat this procedure for both panes of glass.

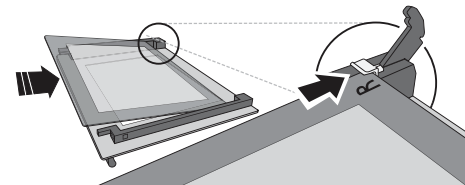

**4. Refit the upper edge:** A click will indicate correct positioning. Make sure the seal is secure before refitting the door.

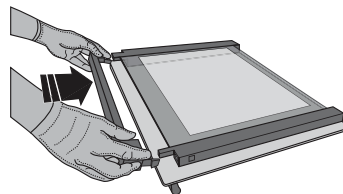

# CLEANING THE CATALYTIC PANELS

This oven is equipped with special catalytic liners that facilitate cleaning of the cooking compartment thanks to their special self-cleaning coating, which is highly porous and able to absorb grease and grime. These panels are fitted to the shelf guides: When repositioning and then refitting the shelf guides, make sure that the hooks at the top are slotted into the appropriate holes in the panels.

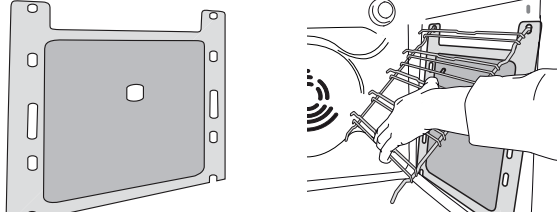

To make best use of the catalytic panels' self-cleaning properties, we recommend heating the oven to 200 °C for around one hour using the "Forced Air" function. The oven must be empty during this time. Then leave the oven to cool down before removing any remaining food residues using a non-abrasive sponge.

Please note: Using corrosive or abrasive cleaning agents, stiff brushes, pan scourers or oven sprays could damage the catalytic surface and compromise its self-cleaning properties. Please contact our After-sales Service if you require replacement panels.

# TROUBLESHOOTING

Problem	Possible cause	Solution
The oven is not working.	Power cut. Disconnection from the mains.	Check for the presence of mains electrical power and whether the oven is connected to the electricity supply. Turn off the oven and restart it to see if the fault persists.
The display shows the letter "F" followed by a number or letter.	Oven failure.	Contact your nearest Client After-sales Service Centre and state the number following the letter "F".
The display is showing the message "Hot" and the selected function will not start.	Temperature too high.	Allow the oven to cool down before activating the function. Select a different function.
The display shows unclear text and appears to be broken.	Another language set.	Contact your nearest Client After-sales Service Center.

\* Available only on certain models

**Policies, standard documentation and additional product information can be found by:**

- Using the QR code in your appliance
- Visiting our website [docs.whirlpool.eu](https://docs.whirlpool.eu)
- Alternatively, **contact our After-sales Service** (See phone number in the warranty booklet). When contacting our After-sales Service, please state the codes provided on your product's identification plate.

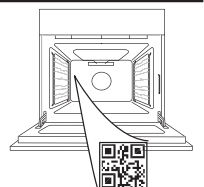





**MERCI D'AVOIR ACHETÉ UN PRODUIT WHIRLPOOL**  
Afin de profiter d'une assistance complète, veuillez enregistrer votre appareil sur [www.whirlpool.eu/register](http://www.whirlpool.eu/register)

**VEUILLEZ SCANNER LE QR CODE SUR VOTRE APPAREIL POUR OBTENIR PLUS D'INFORMATIONS**

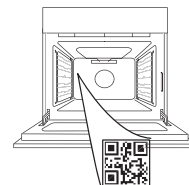

**Lisez attentivement les consignes de sécurité avant d'utiliser l'appareil.**

## DESCRIPTION DU PRODUIT

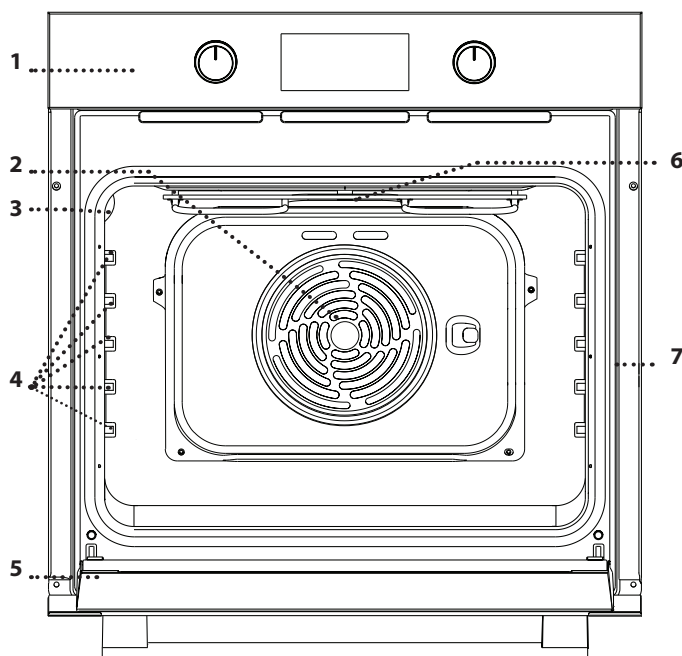

1. Panneau de commande
2. Ventilateur et élément chauffant rond (non visible)
3. Ampoule
4. Supports de grille (le niveau est indiqué sur la paroi du compartiment de cuisson)
5. Porte
6. Élément chauffant supérieur/gril
7. Plaque signalétique (ne pas enlever)

## DESCRIPTION DU PANNEAU DE COMMANDE

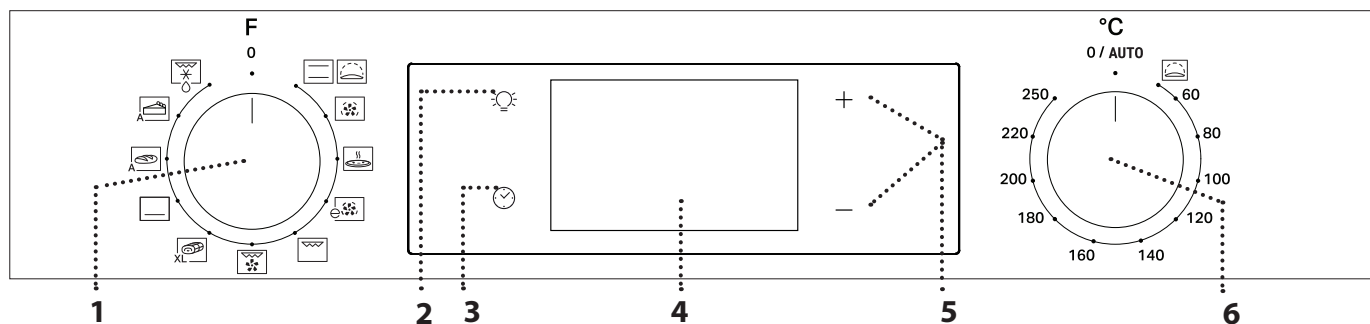

### 1. BOUTON DE SÉLECTION

Pour allumer le four en sélectionnant une fonction. Tournez à la position 0 pour éteindre le four.

### 2. ÉCLAIRAGE

Avec le four allumé, appuyez sur pour allumer ou éteindre l'ampoule du compartiment du four.

### 3. RÉGLAGE DE L'HEURE

Pour accéder les réglages pour le temps de cuisson, le départ différé, et la minuterie. Pour afficher l'heure lorsque le four est éteint.

### 4. ÉCRAN

### 5. BOUTONS DE RÉGLAGES

Pour changer les réglages du temps de cuisson.

### 6. BOUTON DU THERMOSTAT

Tournez pour sélectionner la température désirée lorsque vous utilisez les fonctions manuelles.

Veuillez noter : Le type de boutons peut varier en fonction du modèle. Si les boutons pour de type bouton-poussoir, appuyez au centre du bouton pour le sortir de son logement.

# ACCESSOIRES

## GRILLE MÉTALLIQUE

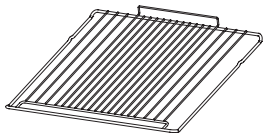

Utilisées pour la cuisson des aliments ou comme support pour les lèchefrites, moules à gâteau, et autres plats de cuisson résistants à la chaleur.

## LÈCHEFRITE\*

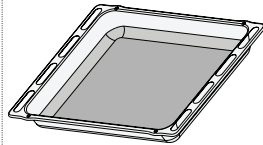

Utiliser comme plat de cuisson pour la viande, le poisson, les légumes, la focaccia, etc., ou pour recueillir les jus de cuisson en la plaçant sous la grille métallique.

## PLAQUE À PÂTISSERIE \*

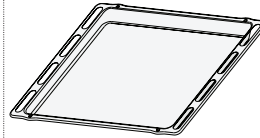

Pour la cuisson du pain et des pâtisseries, mais aussi pour cuire des rôtis, du poisson en papillotes, etc.

## RAILS TÉLESCOPIQUES \*

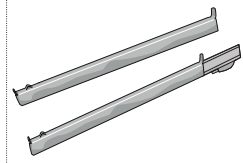

Pour insérer ou enlever les accessoires plus facilement.

\* Disponible sur certains modèles seulement.

Le nombre et type d'accessoires peuvent varier selon le modèle acheté.

Il est possible d'acheter séparément d'autres accessoires auprès du Service Après-Vente.

## INSÉRER LA GRILLE MÉTALLIQUE ET LES AUTRES ACCESSOIRES

Insérez la grille métallique au niveau désiré en la tenant légèrement inclinée vers le haut et en déposant la partie

surélevée arrière (pointant vers le haut) en premier. Glissez-la ensuite horizontalement sur les glissières aussi loin que possible.

• Les autres accessoires, comme la plaque de cuisson, sont insérés horizontalement en les laissant glisser sur les guides.

## RAILS TÉLESCOPIQUES ET GUIDES DE GRILLES

Avant d'utiliser le four, enlevez la bande de protection [a] puis enlevez la feuille de protection [b] des rails télescopiques.

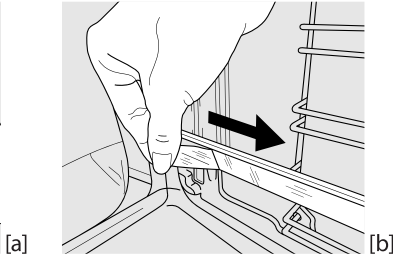
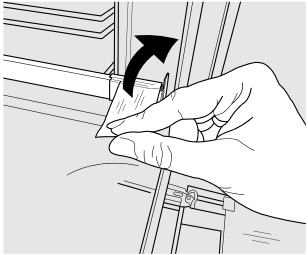

### ENLÈVEMENT DES PATINS COULISSANTS [c]

Tirez la partie inférieure du patin coulissant pour détacher les crochets inférieurs (1) et tirez les patins coulissants vers le haut, en les détachant des crochets supérieurs (2).

### REPOSE DES PATINS COULISSANTS [d]

Accrochez les crochets supérieurs des supports de grille (1), puis appuyez sur la partie inférieure des patins coulissants contre les supports de grille, jusqu'à ce que les crochets

inférieurs s'enclenchent (2).

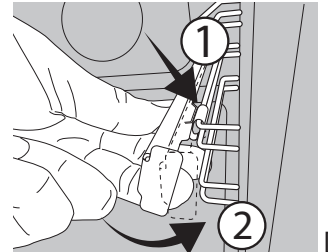
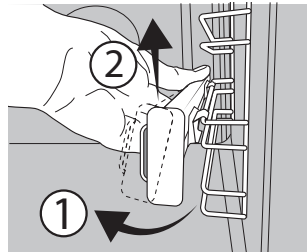

### ENLEVER ET REPLACER LES SUPPORTS DE GRILLE

1. Pour enlever les supports de grille, agrippez fermement la partie externe du support et tirez-le vers vous pour sortir le support et les deux goupilles internes de leur appui.

2. Pour replacer les supports de grille, placez-les près de la cavité et insérez en premier les deux goupilles dans leur appui. Ensuite, placez la partie externe près de son appui, insérez le support, et appuyez fermement vers la paroi pour s'assurer que le support est bien inséré.

## PREMIÈRE UTILISATION

### 1. RÉGLAGE DE L'HEURE

Vous devez régler l'heure lorsque vous allumez l'appareil pour la première fois : Appuyez sur jusqu'à ce que le voyant et les deux chiffres indiquant l'heure clignotent à l'écran.



Utilisez + ou - pour régler l'heure et appuyez sur pour confirmer. Les deux chiffres des minutes clignotent.

Utilisez + ou - pour régler les minutes et appuyez sur pour confirmer.

Veillez noter : Lorsque le voyant clignote (par exemple après des pannes de courant prolongées), vous devrez régler l'heure de nouveau.

### 2. HEAT THE OVEN (CHAUFFER LE FOUR)

Un nouveau four peut dégager des odeurs provenant de la fabrication : ceci est parfaitement normal. Avant de cuire des aliments, nous vous conseillons de chauffer le four à vide pour éliminer les odeurs. Enlevez le carton de protection ou le film transparent du four et enlevez les accessoires de l'intérieur.

Chauffez le four à 250 °C pendant environ une heure. Le four doit être vide durant cette opération.

Veillez noter : Il est conseillé d'aérer la pièce après avoir utilisé l'appareil pour la première fois.

# FONCTIONS



## CONVENTIONNELLE

Pour cuire tout type de plat sur une seule grille.



## LEVÉE

Pour aider les pâtes sucrées ou salées à mieux lever. Tournez le bouton du thermostat sur l'icône pour activer cette fonction.



## CHALEUR PULSÉE

Pour la cuisson simultanée sur plusieurs niveaux (trois maximum) de différents aliments nécessitant la même température de cuisson. Cette fonction peut être utilisée pour cuire différents aliments sans que les odeurs ne soient transmises de l'un à l'autre.



## PIZZA

Pour cuire différents types et tailles de pain et de pizza. Nous vous conseillons d'échanger la position des plaques de cuisson à la mi-cuisson.



## ÉCO AIR PULSÉ

Pour cuire les rôtis farcis et les rôtis sur une seule grille. Les aliments ne s'assèchent pas trop grâce à une légère circulation d'air intermittente. Lorsque vous utilisez la fonction ÉCO, le voyant reste éteint durant la cuisson, mais peut être rallumé temporairement en appuyant sur .



## GRIL

Pour cuire des biftecks, des brochettes, et des saucisses, faire gratiner des légumes et griller du pain. Pour la cuisson de la viande, nous vous conseillons d'utiliser une lèchefrite pour recueillir les jus de cuisson : placez la lèchefrite, contenant 200 ml d'eau, sur un quelconque niveau sous la grille.



## TURBO GRIL

Pour griller de gros morceaux de viande (gigots, rôti de bœuf, poulets). Nous vous conseillons d'utiliser une lèchefrite pour recueillir les jus de cuisson : placez la lèchefrite, contenant 200 ml d'eau, sur un quelconque niveau sous la grille.



## MAXI COOKING

XL  Pour cuire de gros morceaux de viande (supérieurs à 2,5 kg). Nous vous conseillons de retourner la viande durant la cuisson pour s'assurer que les deux côtés brunissent de façon égale. Nous vous conseillons d'arroser le rôti de temps en temps pour éviter qu'il ne s'assèche.



## CHAUFFAGE INFÉRIEUR

Utile pour dorer le fond des plats. Fonction également recommandée pour la cuisson lente, pour terminer de cuire les plats avec une consistance très liquide ou des sauces concentrées.



## PAIN AUTO

A  Cette fonction sélectionne automatiquement la meilleure température et le meilleur temps de cuisson pour le pain. Pour les meilleurs résultats, suivez minutieusement la recette. Activez la fonction lorsque le four est froid. Le bouton du thermostat doit rester dans la position 0 / AUTO tant que la température est automatiquement réglée par la fonction.



## PÂTISSERIES AUTO

A  Cette fonction sélectionne automatiquement la meilleure température et le meilleur temps de cuisson pour les gâteaux. Activez la fonction lorsque le four est froid. Le bouton du thermostat doit rester dans la position 0 / AUTO tant que la température est automatiquement réglée par la fonction.



## DÉCONGÉLATION

Pour décongeler les aliments plus rapidement. Pour activer la fonction de dégivrage, tournez le bouton de sélection sur l'icône  puis tournez le bouton du thermostat dans le sens des aiguilles d'une montre jusqu'à n'importe quelle température. Cette fonction ne chauffe pas, de sorte que n'importe quelle température peut être utilisée. Lorsque le dégivrage est terminé, tournez les deux commandes sur les positions 0 et 0 / AUTO

# UTILISATION QUOTIDIENNE

## 1. SÉLECTIONNER UNE FONCTION

Pour sélectionner une fonction, tournez le *bouton de sélection* sur le symbole de la fonction désirée : l'écran s'allume et un signal sonore retentit.



## 2. ACTIVEZ LA FONCTION (ACTIVER UNE FONCTION)

### MANUEL

Pour activer la fonction sélectionnée, tournez le *bouton du thermostat* pour régler la température requise.

Veuillez noter : Lors de la cuisson, vous pouvez changer la fonction en tournant le bouton de sélection ou ajuster la température en tournant le bouton du thermostat. La fonction ne démarre pas tant que le bouton de thermostat est sur la position 0 / AUTO. Vous pouvez régler le temps de cuisson, le temps de fin de cuisson (seulement si vous réglez le temps de cuisson) et la minuterie.

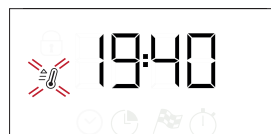

### LEVAGE

Pour lancer la fonction « Levage de la pâte », tournez le bouton du thermostat dans la position Levée (40 deg) et placez le bouton de fonction dans la position Convection naturelle ; Insérez les aliments dans le four après le signal de préchauffage. Couvrez la pâte avec un chiffon humide ou placez une casserole d'eau sur le fond de la cavité pour créer un environnement humide.

## 3. PRÉCHAUFFAGE ET CHALEUR RÉSIDUELLE

Une fois que la fonction est activée, un signal sonore et un voyant  qui clignote à l'écran confirment que la phase de préchauffage est activée. Lorsque la température réglée a été atteinte, le voyant devient fixe et un nouveau signal sonore retentit pour indiquer que l'aliment peut être placé à l'intérieur et que la cuisson peut se poursuivre.

Veuillez noter : Placer les aliments dans le four avant la fin du

préchauffage peut affecter la qualité de la cuisson.

Après la cuisson et avec la fonction désactivée, le voyant  peut rester visible sur l'écran même après que le ventilateur de refroidissement s'est éteint pour indiquer qu'il y a de la chaleur résiduelle dans le compartiment.

Veillez noter : Le temps nécessaire pour que l'icône s'éteigne varie car cela dépend d'une série de facteurs tels que la température ambiante et la fonction utilisée. Dans tous les cas, le produit doit être considéré comme éteint lorsque le curseur sur le bouton de sélection est sur **0**.

#### 4. PROGRAMMING COOKING (PROGRAMMER LA CUISSON)



Vous devez sélectionner une fonction avant de pouvoir lancer un programme de cuisson.

##### DURATION (DURÉE)



Maintenez la touche  enfoncée jusqu'à ce que l'icône  et « 00:00 » commencent à clignoter à l'écran.



Utilisez **+** ou **-** pour régler le temps de cuisson souhaité, puis appuyez sur  pour confirmer. Activez la fonction en tournant le *bouton du thermostat* à la température désirée : un signal sonore et l'écran indiquent la fin de la cuisson.

Veillez noter : Pour annuler le temps de cuisson que vous avez réglé, appuyez sur  jusqu'à ce que l'icône  commence à clignoter à l'écran, puis utilisez **-** pour remettre le temps de cuisson à « 00:00 ». Ce temps de cuisson inclut la phase de préchauffage.

##### PROGRAMMER L'HEURE DE FIN DE CUISSON/ DÉPART DIFFÉRÉ

Après avoir réglé le temps de cuisson, vous pouvez retarder le début de la fonction en programmant l'heure de fin de cuisson : appuyez sur  jusqu'à ce que l'icône  et l'heure actuelle clignotent à l'écran.



Utilisez **+** ou **-** pour régler la durée de cuisson et appuyez sur  pour confirmer. Lancez la fonction en tournant le bouton du thermostat à la température désirée : la fonction restera en pause jusqu'à ce qu'elle démarre automatiquement dans le temps calculé sur la base de l'heure de fin sélectionnée.

Veillez noter : Pour annuler le réglage, coupez le four en tournant le bouton de sélection **0 / AUTO**.

Le démarrage différé de la fonctionnalité n'est pas disponible pour les fonctions Grill et Turbo Gril.

#### FIN DE CUISSON

Un signal sonore retentit et l'écran indique que la fonction est terminée.





Tournez le *bouton de sélection* pour sélectionner une différente fonction ou placez-le dans la position **0** pour éteindre le four.

Veillez noter : Si la minuterie est activée, l'écran affiche « END » en alternance avec le temps restant.



#### 5. RÉGLAGE DE LA MINUTERIE

Cette option n'interrompt pas ou ne programme pas la cuisson, mais permet d'utiliser l'écran comme minuterie, durant le fonctionnement d'une fonction ou quand le four est éteint.

Maintenez la touche  enfoncée jusqu'à ce que l'icône  et « 00:00 » commencent à clignoter à l'écran.



Utilisez **+** ou **-** pour régler l'heure désirée, puis appuyez sur  pour confirmer. Un signal sonore se fait entendre lorsque la minuterie a terminé le compte à rebours.

Veillez noter : Pour annuler la minuterie, appuyez sur  jusqu'à ce que l'icône  commence à clignoter, puis utilisez **-** pour remettre le temps à « 00:00 ».

# TABLEAU DE CUISSON

RECETTE	FONCTION	PRÉCHAUFFAGE	TEMPÉRATURE (°C)	DURÉE (Min)	NIVEAU ET ACCESSOIRES
Gâteaux à pâte levée		Oui	170	30 - 50	3
		Oui	160	30 - 50	2
		Oui	160	40 - 60	4
Gâteau fourré (gâteau au fromage, strudel, tarte aux fruits)		Oui	160 - 200	35 - 90	2
		Oui	160 - 200	40 - 90	4 2
Biscuits/Tartelettes		Oui	160	25 - 35	3
		Oui	160	25 - 35	3
		Oui	150	35 - 45	4 2
Choux buns (Chouquettes)		Oui	180 - 210	30 - 40	3
		Oui	180 - 200	35 - 45	4 2
		Oui	180 - 200	35 - 45	5 3 1
Meringues		Oui	90	150 - 200	3
		Oui	90	140 - 200	4 2
		Oui	90	140 - 200	5 3 1
Pizza/Focaccia		Oui	190 - 250	15 - 50	1 / 2
		Oui	190 - 250	20 - 50	4 2
Pizza surgelée		Oui	250	10 - 20	3
		Oui	230 - 250	10 - 25	4 2
Gâteaux salés (tourte aux légumes, quiche et tarte)		Oui	180 - 200	40 - 55	3
		Oui	180 - 200	45 - 60	4 2
		Oui	180 - 200	45 - 60	5 3 1
Vol-au-vent/biscuits à pâte feuilletée		Oui	190 - 200	20 - 30	3
		Oui	180 - 190	20 - 40	4 2
		Oui	180 - 190	20 - 40	5 3 1
Lasagnes/pâtes au four/ cannellonis/tartes		Oui	190 - 200	45 - 65	2
Agneau/Veau/ Bœuf/Porc 1 kg		Oui	190 - 200	80 - 110	3
Rôti de porc avec grattons 2 kg		Oui	180 - 190	110 - 150	3
Poulet/lapin/canard 1 kg		Oui	200 - 230	50 - 100	2
Dinde / Oie 3 kg		-	190 - 200	100 - 160	2
Poisson au four/en papillote (filet, entier)		Oui	170 - 190	30 - 45	2
Légumes farcis (tomates, courgettes, aubergines)		Oui	180 - 200	50 - 70	3
Pain grillé		5'	250	2 - 6	5
Filets/tranches de poisson		-	230 - 250	15 - 30 *	4 3

RECETTE	FONCTION	PRÉCHAUFFAGE	TEMPÉRATURE (°C)	DURÉE (Min)	NIVEAU ET ACCESSOIRES
Saucisses/brochettes/ côtes levées/hamburgers		-	250	15 - 30 *	5 4
Poulet rôti 1-1,3 kg		Oui	200 - 220	55 - 70 **	2 1
Rôti de bœuf saignant 1 kg		Oui	200 - 210	35 - 50 **	3
Gigot d'agneau/jarret		Oui	200 - 210	60 - 90 **	3
Pommes de terre rôties		Oui	200 - 210	35 - 55	2
Légumes gratinés		-	200 - 210	25 - 55	3
Viandes et pommes de terre		Oui	190 - 200	45 - 100 ***	4 1
Poisson et légumes		Oui	180	30 - 50 ***	4 2
Lasagnes & viande		Oui	200	50 - 100 ***	4 1
<b>Repas complet :</b> tarte aux fruits (niveau 5)/ lasagne (niveau 3)/ viande (niveau 1)		Oui	180 - 190	40 - 120 ***	5 3 1
Rôtis/rôtis farcis		-	170 - 180	100 - 150	3

\* Tourner les aliments à mi-cuisson

\*\* Au besoin, retournez les aliments aux deux tiers de la cuisson.

\*\*\* Temps approximatif : les plats peuvent être retirés du four en tout temps, selon vos préférences personnelles.

Le temps indiqué n'inclut pas la phase de préchauffage : nous vous conseillons de placer les aliments dans le four et de régler le temps de cuisson seulement après avoir atteint la température requise.

ACCESSOIRES	Grille métallique	Plat de cuisson sur la grille métallique	Plaque de cuisson/lèche-frite ou plat de cuisson sur grille métallique	Lèche-frite /plaque de cuisson	Lèche-frite /plaque de cuisson contenant 200 ml d'eau		
FONCTIONS	Convection naturelle	Chaleur Pulsée	Pizza	Cuisson grosse pièce	Grill	Turbo grill	Éco Chaleur Pulsée

## NETTOYAGE ET ENTRETIEN

**Assurez-vous que le four a refroidi avant d'effectuer tout entretien ou nettoyage.**

**N'utilisez pas de nettoyeurs vapeur.**

**N'utilisez pas de laine d'acier, de tampons à recurer abrasifs, ou des détergents abrasifs ou corrosifs, ils pourraient endommager les surfaces de l'appareil.**

**Utilisez des gants de protection.**

**L'appareil doit être débranché de l'alimentation principale avant d'effectuer des travaux d'entretien.**

### SURFACES EXTÉRIEURES

Nettoyez les surfaces à l'aide d'un chiffon en microfibre humide. Si elles sont très sales, ajoutez quelques gouttes de détergent à pH neutre. Essuyez avec un chiffon sec.

N'utilisez pas de détergents corrosifs ou abrasifs. Si l'un de ces produits entre en contact par inadvertance avec les surfaces de l'appareil, nettoyez-le immédiatement avec un chiffon en microfibre humide.

### SURFACES INTÉRIEURES

• Après chaque utilisation, laissez le four refroidir et nettoyez-le, de préférence lorsqu'il est encore tiède, pour enlever les dépôts ou taches laissés par les

résidus de nourriture.

Pour enlever la condensation qui se serait formée lors de la cuisson d'aliments avec une forte teneur en eau, laissez le four refroidir complètement et essuyez-le avec un chiffon ou une éponge.

- La porte peut facilement être enlevée et remplacée pour faciliter le nettoyage de la vitre
- Nettoyez le verre de la porte avec un détergent liquide approprié.

### ACCESSOIRES

Immergez les accessoires dans une solution liquide de lavage après l'utilisation, en les manipulant avec des maniques s'ils sont encore chauds. Les résidus alimentaires peuvent être enlevés en utilisant une brosse ou une éponge.

## ENLEVER ET RÉINSTALLER LA PORTE

**1.** Pour enlever la porte, ouvrez-la complètement et abaissez les loquets jusqu'à qu'ils soient déverrouillés.

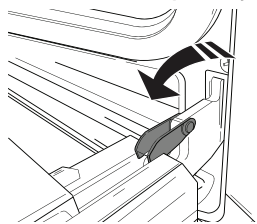

**2.** Fermez le plus possible la porte. Tenez la porte fermement avec les deux mains, ne la tenez pas par la poignée. Enlevez simplement la porte en continuant à la fermer tout en la tirant vers le haut (a) jusqu'à ce qu'elle soit dégagée de ses appuis (b). Placez la porte sur un côté, en l'appuyant sur une surface douce.

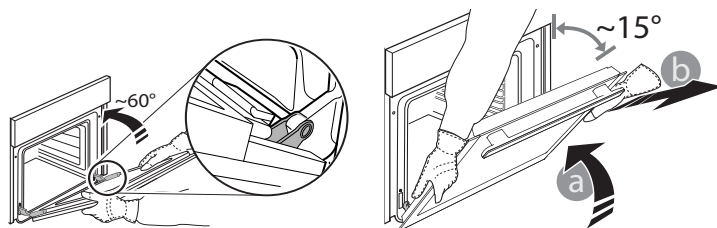

**3.** Réinstallez la porte en la plaçant devant le four pour aligner les crochets des charnières avec leurs appuis et attacher la partie supérieure sur son appui.

**4.** Abaissez la porte pour ensuite l'ouvrir complètement.

Abaissez les loquets dans leur position originale : Assurez-vous de les abaisser complètement.

**5.** Essayez de fermer la porte et assurez-vous qu'elle est alignée avec le panneau de commande. Sinon, répétez les étapes précédentes.

## REPLACEMENT DE L'AMPOULE

**1.** Débranchez le four de l'alimentation électrique.

**2.** Dévissez le couvercle de l'ampoule, remplacez l'ampoule, et revissez le couvercle.

**3.** Rebranchez le four à l'alimentation électrique.

Veillez noter : Utilisez des ampoules halogènes de 25 W/230 V type G9, T300 °C.

L'ampoule utilisée dans le produit est spécifiquement conçue pour des appareils domestiques et n'est pas adaptée pour un éclairage général de la pièce dans la maison (Réglementation CE 244/2009).

Ces ampoules sont disponibles auprès de notre Service après-vente. - Ne manipulez pas les ampoules à mains nues, les traces laissées par vos empreintes pourraient les endommager. Avant d'utiliser le four, assurez-vous que le couvercle de l'ampoule a bien été remis en place.

## NETTOYAGE DES VERRS DES PORTES

**1.** Après avoir enlevé la porte et l'avoir placée sur une surface matelassée, les poignées vers le bas, appuyez sur les deux fermetures en même temps et enlevez le bord supérieur de la porte en le tirant vers vous.

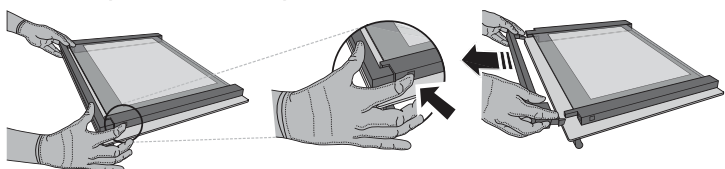

**2.** Soulevez et tenez fermement la vitre intérieure avec les deux mains, enlevez-la et placez-la sur une surface matelassée avant de la nettoyer.

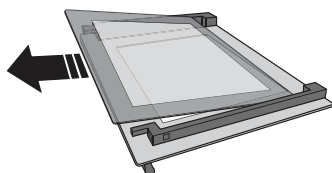

**3.** Remontez le panneau intermédiaire (marqué d'un « R »)

Avant de remonter le panneau intérieur : Pour placer correctement les parois de verre, assurez-vous que la marque « R » se trouve dans le coin gauche. En premier, insérez la longue partie de la vitre marquée d'un « R » dans les appuis des guides, abaissez-la ensuite en place. Répétez cette procédure pour les deux parois de verre.

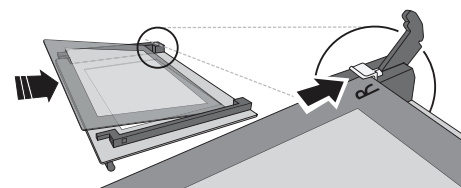

**4.** Replacez le bord supérieur : un déclic indique qu'il est bien placé. Assurez-vous que le joint est bien placé avant de remonter la porte.

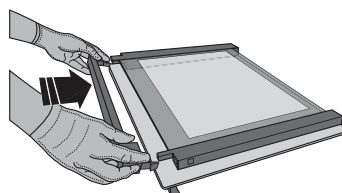

# NETTOYER LES PANNEAUX CATALYTIQUES

Ce four est équipé d'un revêtement catalytique qui facilite le nettoyage du compartiment de cuisson grâce à son enduit auto-nettoyant qui est hautement poreux et capable d'absorber la graisse et la saleté. Ces panneaux sont ajustés sur les supports de grille : Lorsque vous remplacez et réinstallez les supports de grille, assurez-vous que les crochets du haut sont insérés dans les trous correspondants sur les panneaux.

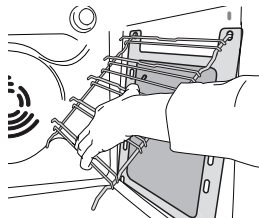
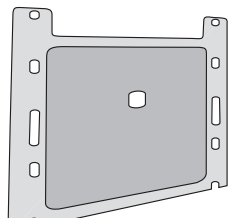

Pour profiter au maximum des propriétés auto-nettoyantes des panneaux catalytiques, nous vous conseillons de chauffer le four à 200 °C pendant environ une heure en utilisant la fonction « Chaleur pulsée ». Le four doit être vide durant cette opération. Laissez ensuite le four refroidir avant d'enlever les résidus d'aliments qui restent avec une éponge non abrasive.

Veillez noter : Les produits de nettoyage corrosifs ou abrasifs, les brosses dures, les tampons à récurer, ou les aérosols pour four pourraient endommager la surface catalytique et lui faire perdre ses propriétés auto-nettoyantes. Veuillez contacter notre Service Après-vente si vous avez besoin de panneaux de remplacement.

## DÉPANNAGE

Problème	Cause possible	Solution
Le four ne fonctionne pas.	Coupure de courant. Débranchez de l'alimentation principale.	Assurez-vous qu'il n'y a pas de panne de courant et que le four est bien branché. Éteignez puis rallumez le four pour voir si le problème persiste.
L'écran affiche la lettre « F » suivi d'un numéro ou d'une lettre.	Défaillance du four.	Prenez en note le numéro qui suit la lettre « F » et contactez le Service Après-vente le plus près.
L'écran affiche le message « Hot » et la fonction ne démarre pas.	Température trop élevée.	Laissez le four refroidir avant d'activer la fonction. Sélectionnez une fonction différente.
L'écran indique un texte difficile à lire et semble cassé.	Une autre langue est paramétrée.	Contactez votre Centre de service après-vente le plus proche.



\* Disponible sur certains modèles seulement

### Vous trouverez les politiques, la documentation standard et des informations supplémentaires sur le produit :

- En utilisant le QR Code dans votre appareil
- En visitant notre site Internet [docs.whirlpool.eu](https://docs.whirlpool.eu)
- Vous pouvez également **contacter notre service après-vente** (voir numéro de téléphone dans le livret de garantie). Lorsque vous contactez notre Service après-vente, veuillez indiquer les codes figurant sur la plaque signalétique de l'appareil.

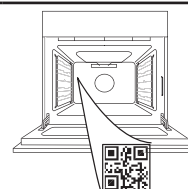





DĚKUJEME, ŽE JSTE SI ZAKOUPILI VÝROBEK ZNAČKY  
WHIRLPOOL

Přejete-li si získat plnou podporu, zaregistrujte svůj výrobek  
na [www.whirlpool.eu/register](http://www.whirlpool.eu/register)

ABYSTE ZÍSKALI VÍCE INFORMACÍ,  
NASKENUJTE PROSÍM QR KÓD NA  
VAŠEM SPOTŘEBIČI

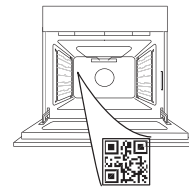

Před použitím spotřebiče si pečlivě přečtěte  
bezpečnostní pokyny.

## POPIS PRODUKTU

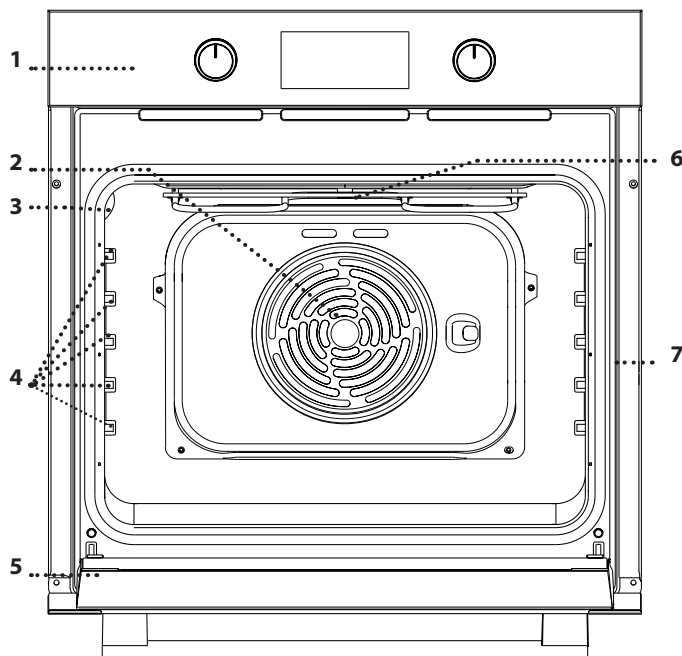

1. Ovládací panel
2. Ventilátorové a kruhové topné těleso (není vidět)
3. Osvětlení
4. Vodící mřížky (úroveň je vyznačena na stěně vnitřního prostoru trouby)
5. Dvířka
6. Horní topné těleso / gril
7. Identifikační štítek (neodstraňujte)

## POPIS OVLÁDACÍHO PANELU

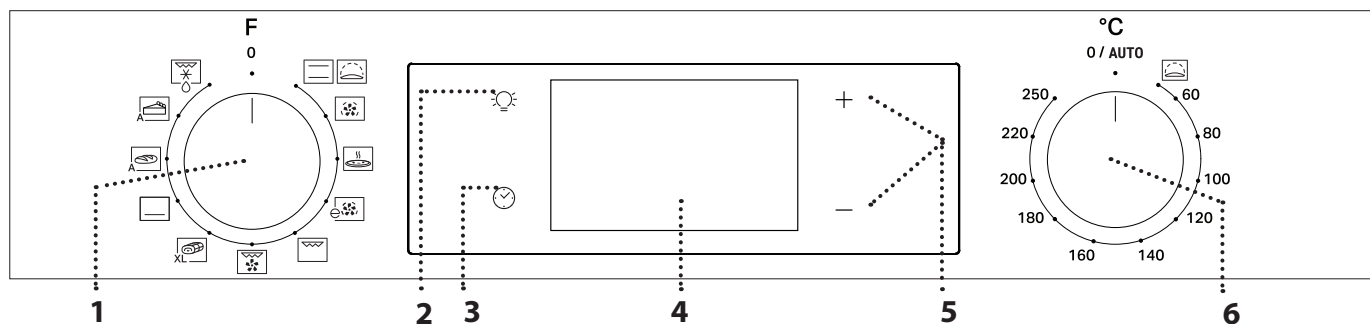

### 1. VOLICÍ KNOFLÍK

Pro zapínání trouby výběrem funkce.

Chcete-li troubu vypnout, otočte jej do polohy 0.

### 2. OSVĚTLENÍ

Když je trouba zapnutá, stisknutím tlačítka se zapíná nebo vypíná světlo vnitřního prostoru.

### 3. NASTAVENÍ DENNÍHO ČASU

Pro přístup k nastavení doby přípravy, odloženého startu a časovače.

Pro zobrazení času u vypnuté trouby.

### 4. DISPLEJ

### 5. TLAČÍTKA NASTAVENÍ

Pro změnu nastavení doby přípravy.

### 6. OVLADAČ TERMOSTATU

Otočením se volí teplota při aktivaci manuálních funkcí.

Upozornění: Typ knoflíku se může lišit v závislosti na modelu. Jsou-li knoflíky aktivované (stisknutím), stlačením uprostřed je z polohy usazení uvolníte.

# PŘÍSLUŠENSTVÍ

## ROŠT

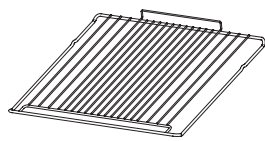

Použití: k pečení pokrmů nebo jako podložka pro nádoby, dortové formy a jiné žáruvzdorné nádoby.

## HLUBOKÝ PLECH\*

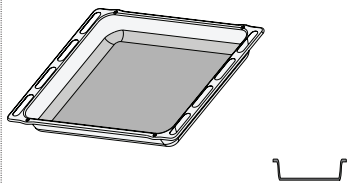

Použití: jako plech pro účely pečení masa, ryb, zeleniny, chlebového pečiva typu „focaccia“ atd. nebo k zachycování uvolňujících se šťáv, je-li umístěn pod rošt.

## PLECH NA PEČENÍ\*

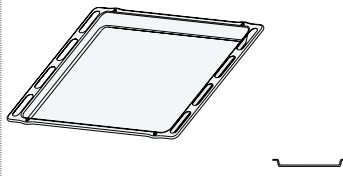

Použití: k pečení chleba a pečiva, jakož i přípravě pečeného masa, ryb pečených v papilotě atd.

## POSUVNÉ DRÁŽKY \*

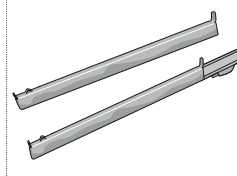

Pro usnadnění vkládání a vyjímání příslušenství.

\* Dostupné pouze u určitých modelů

Počet kusů a typ příslušenství se může v závislosti na zakoupeném modelu lišit.

V servisním středisku si můžete zakoupit další příslušenství.

## VLOŽENÍ ROŠTU A DALŠÍHO PŘÍSLUŠENSTVÍ

Vložte rošt do požadované úrovně. Přitom jej držte tak, aby byl mírně nakloněn směrem nahoru, přičemž nejprve položte zvýšenou zadní stranu (směřující nahoru).

Poté jej zasuňte horizontálně do vodicích lišt, a to co nejvíce dozadu.

• Další příslušenství, jako například plech na pečení, vkládejte ve vodorovné poloze zasunutím do drážek.

## VÝSUVNÉ LIŠTY A VODICÍ DRÁŽKY

Před použitím trouby odstraňte z výsuvných lišt ochrannou pásku [a] a poté ochrannou fólii [b].

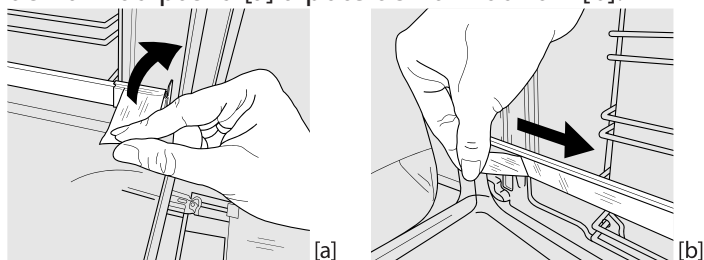

### VYJMUTÍ VÝSUVNÝCH LIŠT [c]

Zatáhněte za spodní část výsuvné lišty, aby došlo k vyháknutí ze spodních háčků (1) a následně zatáhněte směrem nahoru, čímž dojde k vysazení z horních háčků (2).

### OPĚTOVNÉ NAsAZENÍ VÝSUVNÝCH LIŠT [d]

Zahákněte horní háčky za vodicí drážku (1) a následně oproti ní zatlačte spodní část výsuvné lišty, dokud spodní háčky nezacvaknou (2).

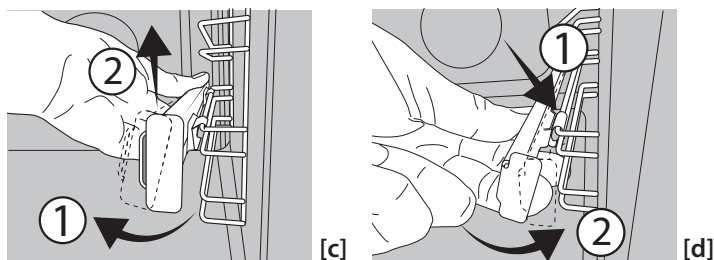

### DEMONTÁŽ A INSTALACE VODICÍCH DRÁŽEK

1. Pro demontáž bočních vodicích mřížek pevně uchopte vnější část mřížky a vytáhněte ji směrem k sobě. Tím se uvolní podpěry a dva vnitřní háčky z příslušných otvorů.

2. Při vrácení vodicích mřížek na místo nejprve zasuňte háčky do příslušných otvorů. Poté nastavte vnější část k příslušnému otvoru, zasuňte podpěru a pevně zatlačte směrem ke stěně trouby, aby se vodicí mřížky zajistily na místě.

## PŘED PRVNÍM POUŽITÍM

### 1. NASTAVENÍ DENNÍHO ČASU

Při prvním zapnutí spotřebiče budete muset nastavit čas: Podržte ☺, dokud na displeji nezačne blikat ikona ☺ a dvě číslice nastavení hodin.



Pro nastavení hodin použijte + nebo - a pro potvrzení stiskněte ☺. Na displeji začnou blikat dvě číslice nastavení minut. Pro nastavení minut použijte + nebo - a pro potvrzení stiskněte ☺.

Upozornění: Když bliká ikona ☺, např. v důsledku delšího výpadku elektrického proudu, budete muset čas nastavit znovu.

### 2. ZAHŘÁTÍ TROUBY

Z nové trouby se mohou uvolňovat pachy, které souvisejí s proběhlým procesem výroby: Jedná se o zcela běžný jev. Před započatím vaření tedy doporučujeme zahřát troubu prázdnou za účelem odstranění jakéhokoli případného zápachu. Z trouby odstraňte všechny ochranné kartóny nebo fólie a vyjměte rovněž i veškeré uvnitř uložené příslušenství. Zahřívejte troubu na 250 °C po dobu přibližně jedné hodiny. V této době musí být trouba prázdná.

Upozornění: Při prvním použití trouby doporučujeme prostor větrat.

# FUNKCE



## TRADIČNÍ

Slouží k pečení jakéhokoli jídla pouze na jednom roštu.



## KYNUTÍ

Napomáhá sladkému nebo slanému těstu účinně vykynout. Funkce se zapíná otočením ovladače termostatu na příslušný symbol.

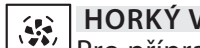

## HORKÝ VZDUCH

Pro přípravu různých druhů jídel, které vyžadují stejnou teplotu na několika výškových úrovních současně (maximálně třech). U této funkce nedochází k vzájemnému přenosu vůní mezi jednotlivými jídly.

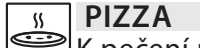

## PIZZA

K pečení pizzy a chleba různých druhů a velikostí. Doporučujeme prohodit polohu plechů v polovině doby pečení.



## EKO HORKÝ VZDUCH

Pro pečení pečeně a nadívaného masa na jedné úrovni. Díky pozvolné a střídavé cirkulaci vzduchu je jídlo chráněno před nadměrným vysušením.

Je-li tato úsporná funkce EKO používána, kontrolka zůstane po celou dobu přípravy vypnutá. Během pečení je ale možné ji opět zapnout stisknutím



## GRIL

Ke grilování steaků, kebabů a uzenin, k zapékání či gratinování zeleniny nebo k opékání topinek.

K zachycení uvolňujících se šťáv při grilování masa doporučujeme použít odkapávací (hluboký) plech: Plech umístěte na kteroukoli úroveň pod roštem a přidejte 200 ml pitné vody.

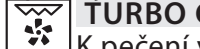

## TURBO GRIL

K pečení velkých kusů masa (kýt, rostbífů, kuřat). K zachycení uvolňujících se šťáv doporučujeme používat odkapávací (hluboký) plech: Plech umístěte na kteroukoli úroveň pod roštem a přidejte 200 ml pitné vody.



## MAXI COOKING

XL Slouží k pečení velkých kusů masa (nad 2,5 kg). Během přípravy doporučujeme masem otáčet, aby bylo zajištěno důkladné a rovnoměrné zhnědnutí na obou stranách. Rovněž doporučujeme maso často podlévat, aby nedošlo k jeho přílišnému vysušení.

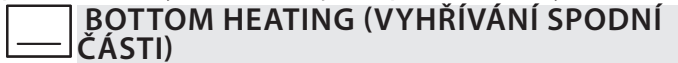

## BOTTOM HEATING (VYHŘÍVÁNÍ SPODNÍ ČÁSTI)

Využívá se pro opékání spodní části pokrmů dozlatova. Použití této funkce doporučujeme také pro pomalé pečení, k dokončení pečení pokrmů, které mají velmi tekutou konzistenci, popřípadě pro zahuštění šťáv a omáček.



## AUTOMATICKÉ PEČENÍ CHLEBA

A Tato funkce automaticky zvolí ideální teplotu a dobu pečení chleba. Pro dosažení nejlepších výsledků se důsledně řiďte receptem. Před spuštěním cyklu musí trouba vychladnout. Ovladač termostatu musí zůstat v poloze 0 / AUTO, neboť teplota se v rámci funkce nastavuje automaticky.



## PASTRY AUTO (CUKROVÍ A DORTY)

A Tato funkce automaticky zvolí ideální teplotu a dobu pečení pro dorty a koláče. Před spuštěním cyklu musí trouba vychladnout. Ovladač termostatu musí zůstat v poloze 0 / AUTO, neboť teplota se v rámci funkce nastavuje automaticky.



## ROZMRAZOVÁNÍ

Pro rychlejší rozmrazení jídla. Pro aktivaci funkce odmrazování otočte volicím knoflíkem na ikonu a poté otočte knoflíkem termostatu ve směru hodinových ručiček na libovolnou teplotu. Tato funkce nezahřívá, takže lze použít jakoukoli teplotu. Po dokončení odmrazování otočte oba ovladače do polohy 0 a 0 / AUTO.

## BĚŽNÉ POUŽÍVÁNÍ

### 1. ZVOLTE FUNKCI

Funkci zvolte otočením *ovladače výběru* na symbol požadované funkce: Rozsvítí se displej a zazní zvukový signál.



### 2. AKTIVUJTE FUNKCI

#### S RUČNÍM NASTAVENÍM

Pro spuštění zvolené funkce nastavte požadovanou teplotu otočením *ovladače termostatu*.

Upozornění: Během pečení můžete změnit funkci otočením ovladače výběru nebo upravit teplotu otočením ovladače termostatu. Funkce se nespustí, pokud bude knoflík termostatu v poloze 0 / AUTO. Můžete nastavit dobu přípravy, čas ukončení (pouze nastavíte-li dobu přípravy) a časovač.

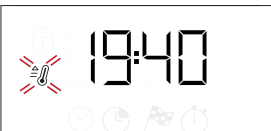

### KYNUTÍ

Pro spuštění funkce kynutí (Rising) otočte knoflík termostatu do polohy pro kynutí (40 stupňů) a knoflík funkce uveďte do polohy pro tradiční pečení; Po zaznění signálu předehřevu vložte jídlo do trouby. Těsto přikryjte mokrou utěrkou, popřípadě na dno trouby umístěte pánev s vodou, abyste vytvořili vlhké prostředí.

### 3. PŘEDEHŘEV A ZBYTKOVÉ TEPLO

Jakmile se funkce spustí, zvukový signál a blikající ikona na displeji indikují, že fáze předehřívání je aktivní. Jakmile se dosáhne nastavené teploty, ikona zůstane svítit a ozve se zvukový signál na znamení, že je možné do trouby vložit jídlo a pokračovat ve vaření. Upozornění: Vložení jídla do trouby před uplynutím doby předehřevu může nežádoucím způsobem ovlivnit konečný výsledek.

Po dokončení vaření a deaktivaci funkce může zůstat ikona viditelná na displeji, a to i po vypnutí chladicího ventilátoru, na znamení toho, že je v prostoru trouby stále zbytkové teplo.

Upozornění: Doba, po které se ikona vypne, závisí na celé řadě faktorů, jako je teplota okolního prostředí či použitá funkce. V každém případě je výrobek vypnutý, pokud je ukazatel na volicím knoflíku otočen na „0“.

#### 4. PROGRAMOVÁNÍ PEČENÍ

Před zahájením naprogramování vaření musíte zvolit funkci.

##### DOBA TRVÁNÍ

Tiskněte ☺, dokud na displeji nezačne blikat ikona ⌚ a „00:00“.



K nastavení požadované doby pečení použijte + nebo - a potvrzení provedte stiskem ☺.

Aktivujte funkci otočením ovladače termostatu na požadovanou teplotu: Zazní zvukový signál a na displeji se zobrazí, že je pečení ukončeno.

Upozornění: Zrušit nastavenou dobu pečení lze stisknutím ☺, dokud na displeji nezačne blikat ikona ⌚, poté tlačítkem - vynulujete dobu pečení na „00:00“. Tato doba pečení zahrnuje fázi předehřevu.

##### NAPROGRAMOVÁNÍ ČASU UKONČENÍ / ODLOŽENÉHO STARTU

Po nastavení doby přípravy je možné odložit spuštění funkce naprogramováním času ukončení: Stiskněte ☺, dokud na displeji nezačne blikat ikona ⌚ a aktuální čas.

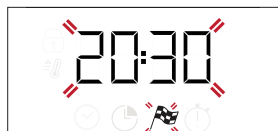

K nastavení požadovaného času ukončení přípravy použijte + nebo - a potvrzení provedte stiskem ⌚.

Aktivujte funkci otočením ovladače termostatu na požadovanou teplotu: Funkce zůstane pozastavena, dokud se automaticky nespustí v čas, který byl vypočítán na základě zvoleného času ukončení pečení.

Upozornění: Nastavení zrušíte vypnutím trouby, tj. otočením volicího knoflíku do polohy 0 / AUTO.

Funkce odloženého startu není k dispozici pro funkce Gril a Turbo Gril.

##### KONEC PEČENÍ

Zazní zvukový signál a na displeji se zobrazí, že funkce je ukončena.



Otočením ovladače výběru zvolte jinou funkci, nebo nastavením 0 vypnete troubu.

Upozornění: Je-li aktivní časovač, na displeji se střídavě zobrazuje „END“ a zbývající čas.

#### 5. NASTAVENÍ ČASOVAČE

Tato volba nepřerušuje nebo nenastavuje vaření, ale umožní vám použít displej jako časovač, buď během aktivní funkce, nebo u vypnuté trouby.

Tiskněte ☺, dokud na displeji nezačne blikat ikona ⌚ a „00:00“.



K nastavení času použijte + nebo - a provedte potvrzení stisknutím ☺.

Po ukončení odpočítávání zvoleného času samostatného časového spínače bude znít akustický signál.

Upozornění: Časovač zrušíte tak, že tisknete ☺, dokud nezačne blikat ikona ⌚, poté tlačítkem - vynulujete čas na „00:00“.

# TABULKA TEPELNÉ ÚPRAVY

RECEPT	FUNKCE	PŘEDEHŘEV	TEPLOTA (°C)	DOBA TRVÁNÍ (Min)	ÚROVEŇ A PŘÍSLUŠENSTVÍ
Kynuté koláče		Ano	170	30–50	3 
		Ano	160	30–50	2 
		Ano	160	40–60	4 
Koláč s náplní (tvarohový koláč – cheesecake, závin, ovocný koláč)		Ano	160–200	35–90	2 
		Ano	160–200	40–90	4 2 
Čajové pečivo / ovocné koláčky		Ano	160	25–35	3 
		Ano	160	25–35	3 
		Ano	150	35–45	4 2 
Choux buns (Odpalované pečivo)		Ano	180–210	30–40	3 
		Ano	180–200	35–45	4 2 
		Ano	180–200	35–45	5 3 1 
Pusinky		Ano	90	150–200	3 
		Ano	90	140–200	4 2 
		Ano	90	140–200	5 3 1 
Pizza/focaccia (typ chlebového pečiva)		Ano	190–250	15–50	1 / 2 
		Ano	190–250	20–50	4 2 
Mražená pizza		Ano	250	10–20	3 
		Ano	230–250	10–25	4 2 
Slané koláče (zeleninový koláč, quiche)		Ano	180–200	40–55	3 
		Ano	180–200	45–60	4 2 
		Ano	180–200	45–60	5 3 1 
Vols-au-vent (plněné pečivo z listového těsta) / drobné pečivo z listového těsta		Ano	190–200	20–30	3 
		Ano	180–190	20–40	4 2 
		Ano	180–190	20–40	5 3 1 
Lasagne / zapečené těstoviny / plněné těstoviny „canneloni“ / pečené pudinky typu „flan“		Ano	190–200	45–65	2 
Jehněčí / telecí / hovězí / vepřové 1 kg		Ano	190–200	80–110	3 
Vepřová pečeně s kůží 2 kg		Ano	180–190	110–150	3 
Kuře/králík/kachna 1 kg		Ano	200–230	50–100	2 
Krůta/husa 3 kg		–	190–200	100–160	2 
Pečená ryba / v papilotě (filety, vcelku)		Ano	170–190	30–45	2 
Plněná zelenina (rajčata, cukety, lilky)		Ano	180–200	50–70	3 
Opečený chléb		5'	250	2–6	5 

RECEPT	FUNKCE	PŘEDEHŘEV	TEPLOTA (°C)	DOBA TRVÁNÍ (Min)	ÚROVEŇ A PŘÍSLUŠENSTVÍ
Rybí filé / plátky		–	230–250	15–30 *	4 3
Klobásy/kebaby/žebírka/ hamburgery		–	250	15–30 *	5 4
Pečené kuře 1–1,3 kg		Ano	200–220	55–70 **	2 1
Krvavý rostbíf 1 kg		Ano	200–210	35–50 **	3
Jehněčí kýta/koleno		Ano	200–210	60–90 **	3
Pečené brambory		Ano	200–210	35–55	2
Zapékaná zelenina		–	200–210	25–55	3
Maso a brambory		Ano	190–200	45–100 ***	4 1
Ryby a zelenina		Ano	180	30–50 ***	4 2
Lasagne a maso		Ano	200	50–100 ***	4 1
<b>Kompletní jídlo:</b> ovocný dort (úroveň 5) / lasagne (úroveň 3) / maso (úroveň 1)		Ano	180-190	40–120 ***	5 3 1
Pečené maso / nadívané maso		–	170–180	100–150	3

\* V polovině doby pečení jídlo obraťte

\*\* Ve dvou třetinách pečení jídlo obraťte (v případě potřeby).

\*\*\* Odhadovaná doba přípravy: Jídlo lze z trouby kdykoli vytáhnout, záleží na vašich požadavcích.

Uvedená doba nezahrnuje fázi předehřevu: Doporučujeme vložit pokrm do trouby a nastavit dobu přípravu až po dosažení požadované teploty.

PŘÍSLUŠENSTVÍ					
	Rošť	Pečicí nádoba pro položení na rošť	Plech na pečení / odkapávací plech na rošťu	Odkapávací plech / plech na pečení	Odkapávací plech / plech na pečení se 200 ml vody

FUNKCE							
	Tradiční	Horký vzduch	Pizza	Maxi cooking	Gril	Turbo gril	Eko horký vzduch

## ČIŠTĚNÍ A ÚDRŽBA

**Před prováděním jakékoliv údržby a čištění se ujistěte, že trouba stihla vychladnout.**

**Nepoužívejte parní čističe.**

**Nepoužívejte drátěnku, drsné houbičky ani abrazivní/žíravé prostředky, neboť by tím mohlo dojít k poškození povrchu spotřebiče. Používejte bezpečnostní**

**rukavice.**

**Před prováděním jakékoliv údržby musí být trouba odpojena od elektrické sítě.**

### VNĚJŠÍ POVRCHY

Povrchy čistěte vlhkou utěrkou z mikrovlákna. Jsou-li velmi znečištěné, přidejte několik kapek pH neutrálního čisticího prostředku. Nakonec je otřete suchým hadříkem.

Nepoužívejte korozivní ani brusné čisticí prostředky. Jestliže se tyto prostředky přesto nedopatřením dostanou do styku s troubou, ihned potřísněný povrch otřete vlhkým hadříkem z mikrovlákna.

### VNITŘNÍ POVRCHY

• Po každém použití nechte troubu vychladnout a poté ji vyčistěte, a to ideálně v době, když je ještě

teplá, aby bylo možné odstranit skvrny a zbytky jídla. Za účelem vysušení jakéhokoli kondenzátu

vytvořeného v důsledku přípravy jídla s vyšším obsahem vody nechejte troubu zcela vychladnout a poté kondenzát setřete hadříkem nebo houbou.

• Dvířka je možné za účelem snadného očištění skla vysadit a znovu nasadit

• Sklo dveří čistěte vhodným tekutým prostředkem.

### PŘÍSLUŠENSTVÍ

Ihned po použití vložte příslušenství do roztoku mycího prostředku na nádobí. Je-li ještě horké, použijte kuchyňské chňapky. Zbytky jídel odstraníte vhodným kartáčkem nebo houbičkou na nádobí.

## DEMONTÁŽ A ZPĚTNÁ MONTÁŽ DVÍŘEK

**1. Přejete-li si dvířka demontovat, zcela je otevřete a posouvejte západky směrem dolů, dokud nedojde k jejich odjištění.**

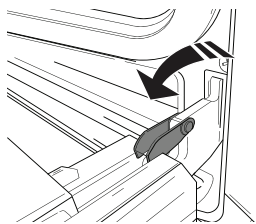

**2. Dvířka dobře uzavřete.**

Pevně je držte oběma rukama – nedržte je za rukojeť. Dvířka snadno vysadíte tak, že je budete nepřetržitě zavírat a současně za ně táhnout (a), dokud se neuvolní z usazení (b).

Odložte dvířka na stranu na měkký povrch.

**3. Dvířka opět nasadíte tak, že je přiložíte k troubě,**

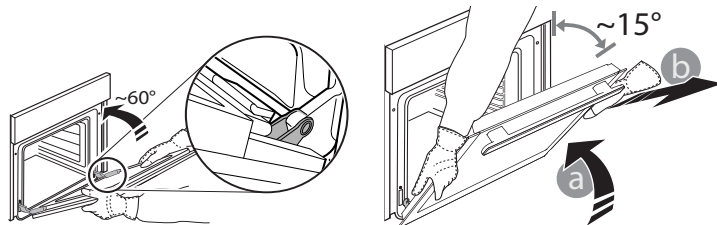

nasměrujete háčky pantů oproti jejich usazení a do příslušného usazení zajistíte i horní část.

**4. Dvířka posuňte směrem dolů a poté je naplno otevřete.**

Posuňte západky směrem dolů do jejich původní polohy: Ujistěte se, že jste je posunuli dolů až na doraz.

**5. Zkuste dvířka zavřít a zkontrolujte, zda jsou v jedné rovině s ovládacím panelem. Pokud tomu tak není, výše uvedený postup opakujte.**

## VÝMĚNA ŽÁROVKY TROUBY

**1. Odpojte troubu od elektrické sítě.**

**2. Odšroubujte kryt žárovky, vyměňte ji a našroubujte kryt zpět.**

**3. Znovu připojte troubu k elektrické síti.**

Upozornění: Používejte halogenové žárovky 25 W / 230 V, typ G9, T 300 °C.

Žárovka, kterou je spotřebič vybaven, je speciálně navržena pro domácí spotřebiče a není vhodná pro všeobecné osvětlení místností v domácnostech (směrnice EU 244/2009). Žárovky lze zakoupit v servisním středisku. - Žárovky nechtejte holýma rukama, protože otisky prstů mohou být příčinou zničení. Nepoužívejte troubu bez nainstalovaného krytu žárovky.

## ČIŠTĚNÍ SKLA DVÍŘEK

**1. Po vyjmutí dvířek je položte na měkký povrch tak, aby madlo bylo dole. Stiskněte současně obě zajišťovací pojistky a zatažením směrem k sobě sejměte horní lištu dvířek.**

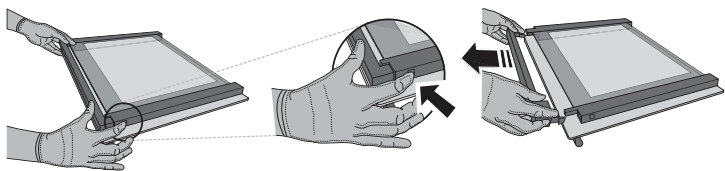

**2. Zvedněte a pevně držte vnitřní sklo oběma rukama, přeneste sklo na měkký povrch. Poté začněte s čištěním.**

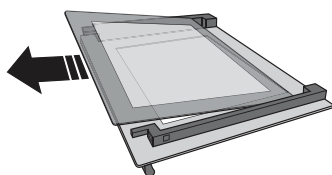

**3. Znovu nasadte střední tabuli (označenou písmenem „R“) před nasazením vnitřní tabule: Při správném usazení skla je symbol „R“ v levém rohu. Nejprve zasadte delší stranu skla označenou písmenem „R“ do rámečku a poté sklo sklopte do správné polohy. Tento postup opakujte s oběma tabulemi skla.**

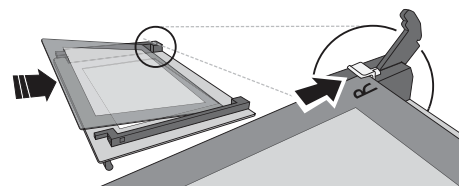

**4. Namontujte horní lištu: Zacvaknutí indikuje správnou montáž. Před nasazením dvířek zkontrolujte těsnění.**

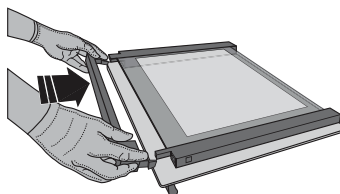

# ČIŠTĚNÍ KATALYTICKÝCH DESEK

Tato trouba je vybavena speciálními katalytickými vložkami, které usnadňují čištění vnitřní části trouby díky speciálnímu samočisticímu povrchu, který je vysoce porézni a schopný pohlcovat mastnotu a nečistotu.

Tyto panely jsou upevněny k vodicím mřížkám: Při vkládání a následném upevňování vodicích mřížek dbejte na to, aby háčky na horní části zapadly do příslušných otvorů v panelech.

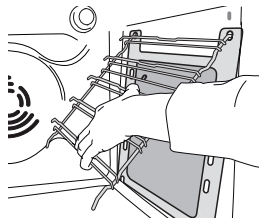
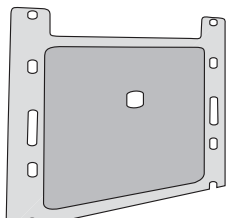

Pro co nejlepší využití samočisticích vlastností katalytických panelů doporučujeme zahřívat troubu na 200 °C po dobu přibližně jedné hodiny prostřednictvím funkce „Horký vzduch“ (Forced Air). V této době musí být trouba prázdná. Poté, před odstraňováním veškerých zbytků jídel pomocí jemné houbičky, nechte troubu vychladnout.

Upozornění: Používání agresivních nebo abrazivních čisticích prostředků, drsných kartáčků, drátěnek nebo sprejů do trouby by mohlo poškodit katalytický povrch a zničit jeho samočisticí vlastnosti. Potřebujete-li náhradní panely, obraťte se na naše středisko poprodejních služeb.

## ODSTRAŇOVÁNÍ ZÁVAD

Problém	Možná příčina	Řešení
Trouba nefunguje.	Přerušení napájení. Odpojení od elektrické sítě.	Zkontrolujte, zda je síť pod napětím a zda je trouba připojená k elektrickému napájení. Vypněte a opět zapněte troubu. Zjistíte tak, zda porucha přetrvává.
Na displeji je písmeno „F“ následované číslem nebo písmenem.	Trouba je rozbitá.	Kontaktujte nejbližší centrum poprodejních služeb pro zákazníky a uveďte číslo následující za písmenem „F“.
Na displeji se zobrazí zpráva „Horké“ a zvolená funkce se nespustí.	Teplota je příliš vysoká.	Před aktivací funkce nechte troubu vychladnout. Zvolte jinou funkci.
Text na displeji se zobrazuje nečitelně a zdá se, že je poškozený.	Nastavení jiného jazyka.	Obraťte se na nejbližší zákaznické středisko poprodejních služeb.

\* Dostupné pouze u určitých modelů

**Zásady, standardní dokumentaci a další informace o výrobku naleznete:**

- Pomocí QR kódu ve vašem spotřebiči
- na naší webové stránce [docs.whirlpool.eu](https://docs.whirlpool.eu),
- případně **kontaktujte náš poprodejní servis** (telefonní číslo naleznete v záručním listě). Při kontaktování našeho poprodejního servisu prosím uveďte kódy na identifikačním štítku produktu.

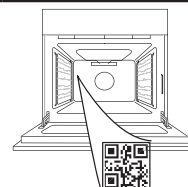





**KÖSZÖNJÜK, HOGY A WHIRLPOOL TERMÉKÉT  
VÁLASZTOTTA**

Teljes körű szolgáltatásaink eléréséhez, kérjük, regisztrálja termékét honlapunkon [www.whirlpool.eu/register](http://www.whirlpool.eu/register)

**A TOVÁBBI INFORMÁCIÓK  
ELÉRÉSÉHEZ OLVASSA BE A  
KÉSZÜLÉKÉN TALÁLHATÓ  
QR-KÓDOT**

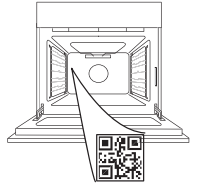

**A készülék használata előtt olvassa el figyelmesen a  
Biztonsági útmutatót.**

## TERMÉKLEÍRÁS

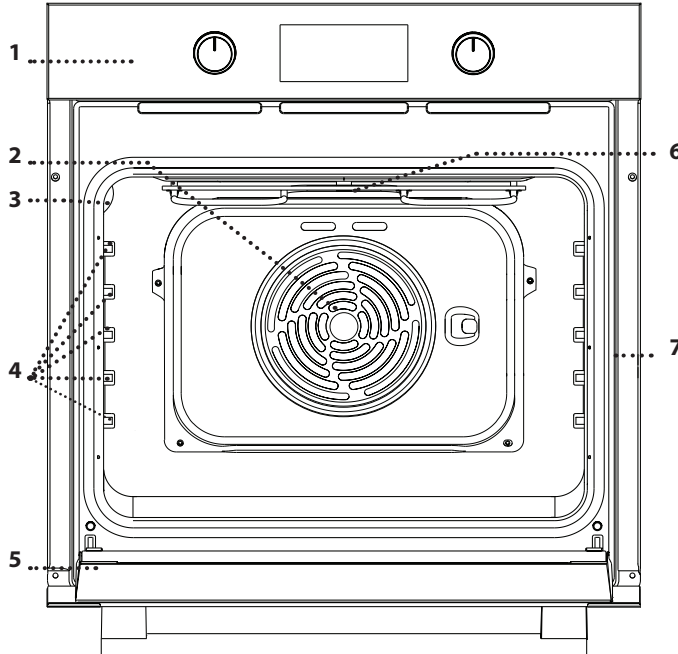

1. Kezelőpanel
2. Ventilátor és kör alakú fűtőelem (nem látható)
3. Világítás
4. Polctartó sínek (a szint jelzése a sütőtér oldalán látható)
5. Ajtó
6. Felső fűtőelem/grill
7. Azonosító tábla (ne távolítsa el)

## A KEZELŐPANEL BEMUTATÁSA

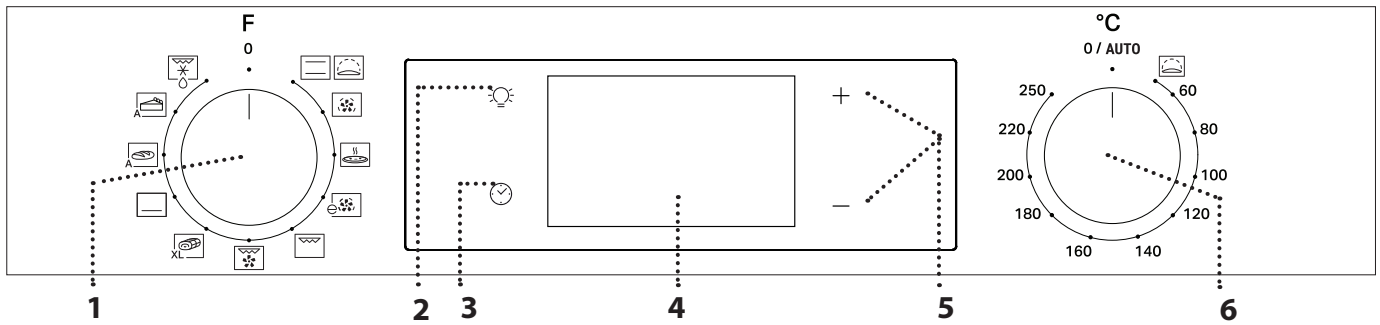

### 1. VÁLASZTÓGOMB

Funkció kiválasztása és a sütő bekapcsolása.

A sütő kikapcsolásához forgassa 0 állásba.

### 2. VILÁGÍTÁS

Bekapcsolt sütőnél nyomja meg a  gombot a sütőtér világításának be- vagy kikapcsolásához.

### 3. AZ IDŐ BEÁLLÍTÁSA

A sütési idő, a késleltetett indítás és az időzítő beállítására szolgál. Kikapcsolt sütőnél a pontos időt jelzi.

### 4. KIJELEZŐ

### 5. BEÁLLÍTÓGOMBOK

A sütési idő beállítására szolgál.

### 6. HŐMÉRSÉKLET-SZABÁLYOZÓ GOMB

Manuális funkciók használatakor forgassa el a kívánt hőmérséklet kiválasztásához.

Ne feledje: A gombtípus a modelltypustól függően eltérő lehet. Ha a gombok nyomással aktiválhatók, a gomb kioldásához nyomja meg annak közepét.

# TARTOZÉKOK

## SÜTŐRÁCS

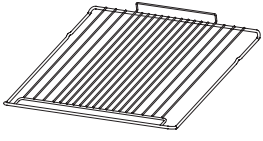

Étel sütésére szolgál, illetve tepsit, sütőforma és egyéb hőálló edény helyezhető rá.

## CSEPPFELFOGÓ TÁLCA\*

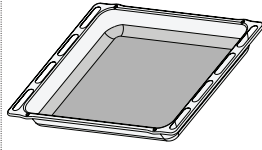

Használható sütőtepsiként hús, hal, zöldségek, focaccia stb. készítéséhez, vagy a sütőrács alá helyezve a sütéskor lecsöpögő szaft összegyűjtésére.

## SÜTEMÉNYES TEPSI\*

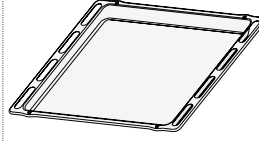

Használható különféle kenyerek és sütemények, valamint sültök, sütőpapírban sült hal stb. készítéséhez.

## KIHÚZHATÓ TARTÓSÍNEK \*

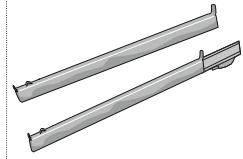

A tartozékok behelyezését és kivételét segíti.

\* Kizárólag bizonyos típusok esetén

A tartozékok száma és típusa a megvásárolt modelltől függ.

A készülékhez ingyenesen nem jár egyéb tartozékok a vevőszolgálatnál külön megvásárolhatók.

## A SÜTŐRÁCS ÉS EGYÉB TARTOZÉKOK BEHELYEZÉSE

Helyezze a sütőrácsot a megfelelő szinthez, enyhén döntse felfelé, és először a (felfelé néző) kiugró hátsó oldalt illeszse

a helyére.

Ezután csúsztassa be vízszintesen a vezetősíneken ütközésig.

• Az egyéb tartozékokat, mint például a sütőtepsit, vízszintesen kell becsúsztatni a vezetősínek segítségével.

## KIHÚZHATÓ TARTÓSÍNEK ÉS POLCVEZETŐK

Mielőtt a sütőt használja, vegye ki a védőszalagot [a], majd a védőfóliát [b] a kihúzható sínekről.

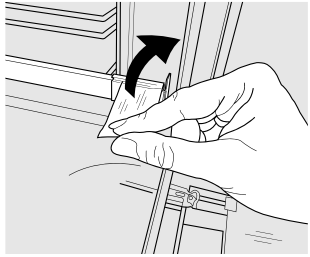

[a]

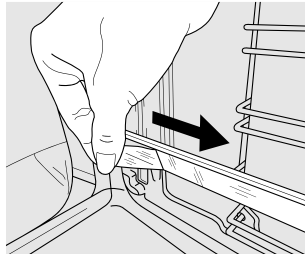

[b]

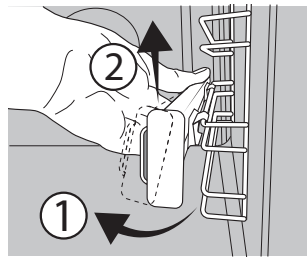

[c]

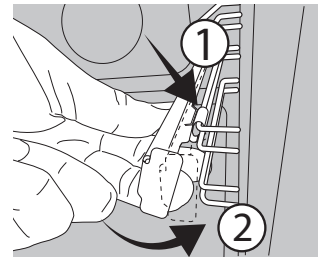

[d]

### KIHÚZHATÓ SÍNEK ELTÁVOLÍTÁSA [c]

Húzza meg a kihúzható sínek alsó részét, hogy kioldhassa az alsó kampókat (1), majd húzza meg a kihúzható síneket felfelé, hogy távolíthassa őket a felső kampókból (2).

### KIHÚZHATÓ SÍNEK VISSZAHELYEZÉSE [d]

Akassza rá a felső kampókat a kihúzható sínekre (1), majd nyomja a kihúzható sínek alsó részét a polcvezetőkhez, majd az alsó kampók a helyükre nem kerülnek (2).



### A POLCVEZETŐ SÍNEK ELTÁVOLÍTÁSA ÉS VISSZAHELYEZÉSE

1. A vezetősínek eltávolításához fogja meg határozottan a vezetősín külső részét, majd húzza maga felé, hogy kiakassza a támasztót és a két belső rögzítőpecket az illesztékből.

2. A vezetősín visszahelyezéséhez illesse a sín a mélyedéshez, és először a két rögzítőpecket pattintsa a helyükre. Ezután illesse a sín külső részét az illesztékéhez, tegye helyére a támasztót, majd határozottan tolja a sütőtér fala felé, hogy a vezetősín megfelelően rögzítve legyen.

## ELSŐ HASZNÁLAT

### 1. AZ IDŐ BEÁLLÍTÁSA

A készülék első bekapcsolásakor be kell állítani a pontos időt: Nyomja meg és tartsa lenyomva az  gombot, amíg az  ikon és az órát jelző két számjegy villogni nem kezd a kijelzőn.



A + vagy - gomb segítségével állítsa be az órát, majd nyomja meg a  gombot a mentéshez. A kijelzőn villogni kezd a perccel jelző két számjegy.

A + vagy - gomb segítségével állítsa be a percet, majd

nyomja meg a  gombot a mentéshez.

Ne feledje: Ha az  ikon villog (pl. hosszabb áramkimaradás után), újra be kell állítani az időt.

### 2. A SÜTŐ FELMELEGÍTÉSE

Az új sütő a gyártásból visszamaradt szagot bocsáthat ki: ez teljesen normális. Ezért mielőtt a sütőt étel készítésére használná, azt javasoljuk, hogy melegítse fel üresen a lehetséges szagok eltávolítása érdekében. Távolítsa el minden védőkartont vagy átlátszó filmréteget a sütőről, és távolítsa el minden tartozékot a belsejéből.

Működtesse a sütőt 250 °C-on kb. egy órán át.

Ezalatt a sütő legyen üres.

Ne feledje: A készülék első használatát követően érdemes kiszellőztetni a helyiséget.



# FUNCTIONS (FUNKCIÓK)

 **HAGYOMÁNYOS (ALSÓ ÉS FELSŐ SÜTÉS)**  
Tetszőleges étel egyetlen szinten történő sütése.

 **KELESZTÉS**  
Sós vagy édes tészták hatékony kelesztésének elősegítése. A funkció aktiválásához forgassa el a hőmérséklet-szabályozó gombot a megfelelő ikonra.

 **HŐLÉGBEFÚVÁS**  
Ugyanazt az elkészítési hőmérsékletet igénylő, de különböző ételek több (legfeljebb három) szinten történő egyidejű sütése. Ezzel a funkcióval úgy készíthet el különböző ételeket egyszerre, hogy azok nem veszik át egymás illatát.



 **PIZZA**  
Különböző típusú és méretű kenyerek és pizzák sütéséhez. A sütés felénél ajánlott felcserélni a sütőtepsiket.

 **ECO HŐLÉGBEFÚVÁS**  
Sültek és töltött sültek egyetlen szinten történő sütéséhez. A kíméletes, szakaszos hőlégbefúvás megakadályozza az étel túlzott mértékű kiszáradását. Az ECO funkció használatakor a lámpa kikapcsolva marad a sütés ideje alatt, de újra bekapcsolható a  gombbal.



 **GRILLFŰTŐTEST**  
Steak, kebab és kolbászok grillezése, rakott zöldségek sütése és kenyérpíritás. Hús sütésekor javasoljuk a CSEPPFELFOGÓ TÁLCA használatát a kicsöpögő húslé és szaft összegyűjtéséhez: helyezze a tálcát a sütőrács alatt lévő bármelyik szintre, és öntsön bele 200 ml vizet.



 **TURBÓ GRILL**  
Nagy egybesült húsek sütése (báránycomb, marhahús, csirke). Javasoljuk a CSEPPFELFOGÓ TÁLCA használatát a kicsöpögő húslé és szaft összegyűjtéséhez: helyezze a tálcát a sütőrács alatt lévő



bármelyik szintre, és öntsön bele 200 ml vizet.

 **MAXI COOKING**  
XL  Nagyobb darab hús (2,5 kg felett) sütése egyben. Javasoljuk a hús forgatását a sütés ideje alatt, hogy mindkét fele egyenletesen megbarnuljon. A hús többszöri meglocsolását is ajánljuk a túlzott kiszáradása elkerülése érdekében.

 **ALSÓ MELEGÍTÉS**  
Az ételek aljának pírításához. A funkció javasolt lassú sütéshez, nagyon folyékony állagú ételek sütésének befejezéséhez vagy szószok és szaftok sűrítéséhez is.

 **AUTOMATIKUS KENYÉR**  
A  Ezzel a funkcióval automatikusan beállítható a kenyér sütéséhez optimális hőmérséklet és sütési idő. A legjobb eredmény érdekében kövesse a receptet. A funkciót akkor kapcsolja be, ha a sütő kihűlt. A hőmérséklet-szabályozó gombnak 0 / AUTO állásban kell maradnia, mivel a funkció automatikusan beállítja a hőmérsékletet.

 **AUTOMATIKUS TORTÁK**  
A  Ezzel a funkcióval automatikusan beállítható a sütemények sütéséhez optimális hőmérséklet és sütési idő. A funkciót akkor kapcsolja be, ha a sütő kihűlt. A hőmérséklet-szabályozó gombnak 0 / AUTO állásban kell maradnia, mivel a funkció automatikusan beállítja a hőmérsékletet.

 **KIOLVASZTÁS**  
Élelmiszerek gyorsabb kiolvasztása. A kiolvasztás funkció aktiválásához forgassa a választógombot a  ikonra, majd forgassa a hőmérséklet-szabályozó gombot az óramutató járásával megegyező irányban tetszőleges hőmérsékletre. Ez a funkció nem melegít, így bármilyen hőmérséklet használható. Ha a kiolvasztás befejeződött, fordítsa a két szabályozógombot a 0 és 0 / AUTO állásba.

## NAPI HASZNÁLAT

### 1. A FUNKCIÓ KIVÁLASZTÁSA

Funkció kiválasztásához forgassa a *választógombot* a kívánt funkciót jelző szimbólumra: a kijelző kigyullad, és hangjelzés hallatszik.



### 2. FUNKCIÓ BEKAPCSOLÁSA

#### KÉZI

A kiválasztott funkció indításához forgassa el a *hőmérséklet-szabályozó gombot*, és állítsa be a kívánt hőmérsékletet.

Ne feledje: Sütés közben is módosítható a funkció a választógomb elforgatásával, illetve a hőmérséklet a hőmérséklet-szabályozó gomb elforgatásával. A funkció nem kapcsol be, ha a hőmérséklet-szabályozó gomb 0 / AUTO állásban van. Beállítható a sütési idő, a sütési idő vége (csak akkor, ha beállítja a sütési időt) és az időzítő.

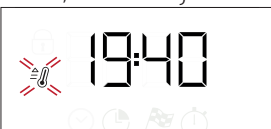

### KELESZTÉS

A „Kelesztés” funkció indításához állítsa a hőmérséklet-szabályozó gombot Kelesztés pozícióba (40 fok) és a funkciógombot a Légkeveréses pozícióba. Az előmelegítési fázis végét jelző hangjelzést követően helyezze az ételt a sütőbe. Takarja le a tésztát nedves konyharuhával, vagy helyezzen egy vízzel teli edényt a sütő aljára a párás környezet létrehozása érdekében.

### 3. ELŐMELEGÍTÉS ÉS MARADÉK HŐ

A funkció indulása után hangjelzés és a kijelzőn látható  ikon villogása jelzi, hogy az előmelegítés szakasz aktív. Ha elérte a beállított hőmérsékletet, az ikon állandóra vált, és új hangjelzés hallható, ami jelzi, hogy az étel betehető, az ételkészítés pedig megkezdhető.

Ne feledje: Ha az ételt az előmelegítési fázis befejezése előtt teszi a sütőbe, a sütési eredmény elmaradhat a várttól.

Az ételkészítés után, kikapcsolt funkcióval, az  ikon továbbra is látható marad a kijelzőn akkor is, ha a hűtő ventilátor kikapcsol, így jelzi, hogy a rekeszben maradék hő van.



Ne feledje: Az az idő, ami után az ikon kikapcsol, eltérő lehet, mivel számos tényezőtől függ, mint például a környezeti hőmérséklet és a használt funkció. Mindenesetre a

terméket akkor kell kikapcsoltnak tekinteni, amikor a jelzés a választógombon a „0”-n áll.

#### 4. PROGRAMOZOTT SÜTÉS

A programozott sütés indítása előtt ki kell választani egy funkciót.

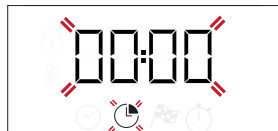

##### IDŐTARTAM

Tartsa nyomva a  gombot, amíg a kijelzőn meg nem jelenik az  ikon, és villogni nem kezd a „00:00” felirat.





A + vagy - gomb segítségével állítsa be a kívánt sütési időt, majd nyomja meg a  gombot a jóváhagyáshoz.

Kapcsolja be a funkciót: forgassa el a *hőmérséklet-szabályozó gombot* a kívánt hőmérsékletre: hangjelzés hallatszik, és a kijelző jelzi, hogy a sütés befejeződött.

Ne feledje: A korábban beállított sütési idő törléséhez tartsa nyomva a  gombot, amíg a kijelzőn villogni nem kezd az  ikon, majd nyomja meg a - gombot a sütési idő visszaállításához „00:00”-ra. A sütési időbe beleszámít az előmelegítési szakasz.

##### A SÜTÉSI IDŐ VÉGE / A KÉSLELTETÉS BEÁLLÍTÁSA

A sütési időtartam beállítását követően késleltethető a funkció bekapcsolása úgy, hogy megadjuk a befejezési időt: nyomja meg és tartsa lenyomva az  gombot, amíg a  ikon és az aktuális idő villogni nem kezd a kijelzőn.

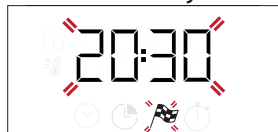

Állítsa be a sütési idő végét a + és - gombokkal, majd nyomja meg az  gombot a jóváhagyáshoz. Kapcsolja be a funkciót: forgassa el a hőmérséklet-szabályozó gombot a kívánt hőmérsékletre: a funkció szünetel, majd automatikusan elindul a kiválasztott sütés befejezési időpontja alapján kiszámított időben.

Ne feledje: A beállítás törléséhez kapcsolja ki a sütőt: forgassa a választógombot a 0 / AUTO állásba.

A késleltetett indítás funkció nem elérhető a Grillezés és Turbó Grillezés funkciókhoz.

##### A SÜTÉS VÉGE

Hangjelzés hallatszik, és a kijelző jelzi, hogy a funkció befejeződött.





Forgassa el a *választógombot* egy másik funkció kiválasztásához, vagy forgassa 0 állásba a sütő kikapcsolásához.

Ne feledje: Ha az időzítő aktív, a kijelzőn felváltva látszik az „END” felirat és a hátralevő idő.



#### 5. AZ IDŐZÍTŐ BEÁLLÍTÁSA

Ez a beállítás nem a sütés megszakítására vagy beprogramozására szolgál, hanem segítségével a kijelző időzítőként használható (aktív funkció vagy kikapcsolt sütő mellett).

Tartsa nyomva a  gombot, amíg a kijelzőn meg nem jelenik az  ikon és a „00:00” felirat, és a „00:00” el nem kezd villogni.



A + vagy - gombbal állítsa be a kívánt időt, majd nyomja meg a  gombot a jóváhagyáshoz. Amikor az időzítőn beállított időtartam letelik, hangjelzés lesz hallható.

Ne feledje: Az időzítőt úgy kikapcsolhatja ki, hogy addig tartja nyomva a  gombot, amíg az  ikon villogni nem kezd. Ezután a - gombbal visszaállíthatja az időt „00:00”-ra.

# SÜTÉSI TÁBLÁZAT

RECEPT	FUNKCIÓ	ELŐMELEGÍTÉS	HŐMÉRSÉKLET (°C)	IDŐTARTAM (perc)	SZINT ÉS TARTOZÉKOK
Leavened cakes (Kelt tészták)		Igen	170	30-50	3
		Igen	160	30-50	2
		Igen	160	40-60	4
Töltött torta (sajttorta, rétes, gyümölcs torta)		Igen	160-200	35 - 90	2
		Igen	160-200	40-90	4 2
Kekszek/aprósütemények		Igen	160	25-35	3
		Igen	160	25-35	3
		Igen	150	35 - 45	4 2
Choux buns (Képviseelőfánk)		Igen	180-210	30-40	3
		Igen	180 - 200	35 - 45	4 2
		Igen	180 - 200	35 - 45	5 3 1
Habcsók		Igen	90	150 - 200	3
		Igen	90	140-200	4 2
		Igen	90	140-200	5 3 1
Pizza/Focaccia		Igen	190-250	15 - 50	1 / 2
		Igen	190-250	20 - 50	4 2
Fagyasztott pizza		Igen	250	10 - 20	3
		Igen	230-250	10 - 25	4 2
Sós sütemények (zöldséges pite, quiche)		Igen	180 - 200	40-55	3
		Igen	180 - 200	45-60	4 2
		Igen	180 - 200	45-60	5 3 1
Voulevant/leveles tészta		Igen	190-200	20-30	3
		Igen	180-190	20 - 40	4 2
		Igen	180-190	20 - 40	5 3 1
Lasagne/csőben sült tészta/ cannelloni/felfújt		Igen	190-200	45-65	2
Bárány/borjú/marha/sertés 1 kg		Igen	190-200	80-110	3
Sült, bőrös sertéshús 2 kg		Igen	180-190	110 - 150	3
Csirke/nyúl/kacsa 1 kg		Igen	200-230	50-100	2
Pulyka/liba 3 kg		-	190-200	100-160	2
Sült/sütőpapírban sült hal (filé, egész)		Igen	170 - 190	30-45	2
Töltött zöldségek (paradicsom, cukkini, padlizsán)		Igen	180 - 200	50 - 70	3
Pírtott kenyér		5'	250	2-6	5
Halfilé/szeletek		-	230-250	15 - 30 *	4 3

RECEPT	FUNKCIÓ	ELŐMELEGÍTÉS	HÖMÉRSÉKLET (°C)	IDŐTARTAM (perc)	SZINT ÉS TARTOZÉKOK
Kolbász / kebab / oldalas / hamburger		-	250	15 - 30 *	5 4
Sült csirke 1-1,3 kg		Igen	200 - 220	55 - 70 **	2 1
Marhasült angolosan 1 kg		Igen	200-210	35-50 **	3
Báránycomb/lábszár		Igen	200-210	60 - 90 **	3
Sült burgonya		Igen	200-210	35-55	2
Csőben sült zöldség		-	200-210	25-55	3
Húsok és burgonya		Igen	190-200	45-100 ***	4 1
Hal és zöldségek		Igen	180	30-50 ***	4 2
Lasagne és húsok		Igen	200	50 - 100 ***	4 1
<b>Teljes fogás:</b> gyümölcstorta (5. szint) / lasagne (3. szint) / hús (1. szint)		Igen	180-190	40-120 ***	5 3 1
Sült hús/töltött sütek		-	170-180	100-150	3

\*Fordítsa meg az ételt a sütési idő felénél

\*\* Fordítsa meg az ételt a sütési idő kétharmadánál (ha szükséges).

\*\*\* Az idő becsült hossza: Az ételek kivethetők a sütőből ettől eltérő időpontokban is, személyes preferenciáktól függően.

A jelzett időbe nem számít bele az előmelegítési szakasz: javasoljuk, hogy csak azt követően helyezze az ételt a sütőbe és állítsa be a sütési időt, hogy a sütő elérte a kívánt hőmérsékletet.

TARTOZÉKOK					
	Sütőrács	Sütőedény a sütőrácson	Sütőtepsi/zsírfgó tálca vagy sütőedény a sütőrácson	Cseppfelfogó tálca / Süteményes tepsi	Cseppfelfogó tálca / Sütőtepsi 200 ml vízzel

FUNCTIONS (FUNKCIÓK)							
	Alsó és felső sütés	Holegbefuvas	Pizza	Maxi cooking	Grillfűtőtest	Turbó grill	Eco holegbefuvas

## TISZTÍTÁS ÉS KARBANTARTÁS

**Bármilyen karbantartási vagy tisztítási munka előtt győződjön meg arról, hogy a sütő teljesen kihűlt.**

**Ne használjon gőzzel tisztító berendezéseket.**

**Ne használjon fémből készült vagy egyéb súrolópárnát vagy maró/súroló hatású tisztítószeret, mert ezek károsíthatják a készülék felületeit.**

**Viseljen védőkesztyűt.**

**A sütőt bármilyen karbantartási munka előtt le kell választani az elektromos hálózatról.**

### KÜLSŐ BURKOLATOK

A felületeket nedves, mikroszálas törölkendővel tisztítsa. Ha erősen szennyezett a felület, pár csepp pH-semleges tisztítószerrel tegyen a kendőre. Törölje le egy száraz törölkendővel.

Ne használjon maró vagy súroló hatású tisztítószeret. Ha ezek közül bármelyik termék véletlenül kapcsolatba kerül a készülék felületével, azonnal tisztítsa meg a készüléket egy nedves, mikroszálas törölkendővel.

### BELSŐ BURKOLATOK

• Használat után hagyja kicsit kihűlni a sütőt, és akkor takarítsa ki, amikor még valamennyire meleg, így könnyebben eltávolíthatja a lerakódásokat vagy az

ételfoltokat.

A magas víztartalmú ételek sütéséből fakadóan képződő kondenzátumok megszáradásához hagyja teljesen lehűlni a sütőt, majd törölje le ruhával vagy szivaccsal.

- Az üveg egyszerűbb tisztítása érdekében a sütőajtó könnyen levehető és visszahelyezhető
- Az ajtó üvegét megfelelő folyékony tisztítószerrel tisztítsa.

### TARTOZÉKOK

A tartozékokat minden használat után áztassa be mosogatószeres vízbe, használjon sütőkesztyűt, ha még forrók. Az ételmaradékok mosogatókefével vagy szivaccsal távolíthatók el.

## AZ AJTÓ LEVÉTELE ÉS VISSZAHELYEZÉSE

**1.** Az ajtó levételéhez nyissa ki teljesen, és engedje le a kallantyúkat, amíg kioldási helyzetbe nem kerülnek.

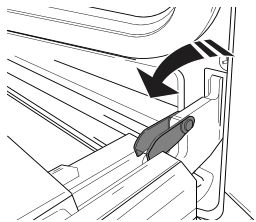

**2.** Csukja be az ajtót, amennyire tudja. Fogja meg erősen az ajtót két kézzel – ne a fogantyúnál fogva tartsa. Egyszerűen vegye le az ajtót úgy, hogy folytatja a becsukását, és ezzel egyidejűleg felfelé húzza (a), amíg ki nem ugrik az illesztésből (b). Helyezze le az ajtót az egyik oldalára egy puha felületre.

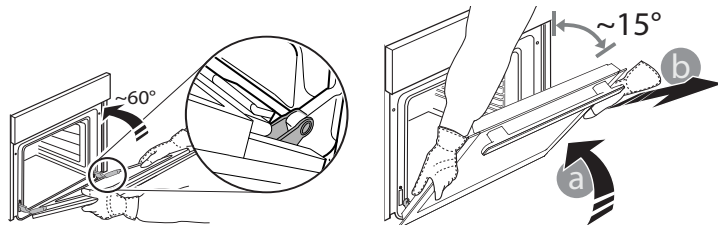

**3.** Illesse vissza az ajtót úgy, hogy a sütő elé emeli, a zsanérok kapcsait beilleszti a helyükre, majd rögzíti az ajtó felső részét az illesztékbe.

**4.** Engedje le az ajtót, majd nyissa ki teljesen. Engedje le a kallantyúkat az eredeti helyzetükbe: győződjön meg arról, hogy teljes mértékben leengedte őket.

**5.** Próbálja meg becsukni az ajtót, és ellenőrizze, hogy illeszkedik-e a kezelőpanelhez. Ha nem sikerül, ismétlje meg a fenti lépéseket.

## A BELSŐ VILÁGÍTÁS CSERÉJE

**1.** Válassza le a sütőt az elektromos hálózatról.  
**2.** Csavarozza le a burát a lámpáról, cserélje ki az izzót, majd csavarozza vissza a burát a lámpára.  
**3.** Csatlakoztassa vissza a sütőt az elektromos hálózatra.

Ne feledje: Használjon 25 W/230 V típusú G9, T300 °C halogénizzót.

A termékben lévő izzót kifejezetten háztartási gépekhez tervezték, ezért helyiségek megvilágítására nem alkalmas (244/2009/EK rendelet).

Az izzólámpák beszerezhetők a vevőszolgálattól. - Ne nyúljon az izzókhoz csupasz kézzel, mert az ujjlenyomatok károsíthatják az izzót. Ne működtesse a sütőt, ha a lámpabura nincs visszahelyezve.

## AZ AJTÓÜVEG TISZTÍTÁSA

**1.** Vegye le az ajtót, és helyezze puha felületre fogantyúval lefelé. Ezután egyszerre nyomja be a két rögzítőkapcsot, majd húzza maga felé és vegye le az ajtó felső élet.

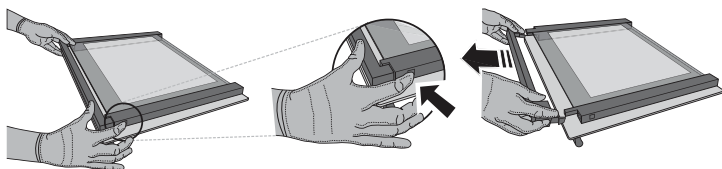

**2.** Két kézzel emelje meg és tartsa erősen a belső üveget, majd vegye ki, és a tisztításhoz helyezze egy puha felületre.

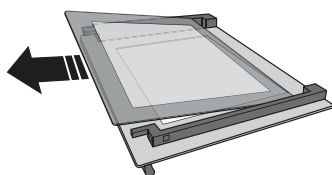

**3.** Helyezze vissza a középső keretet („R”-rel jelölve) a belső keret visszahelyezése előtt: A keretek helyes elhelyezéséhez ügyeljen arra, hogy az „R” jelzés a bal oldali sarokba kerüljön. Először csúsztassa az üveglap hosszanti, „R” jelzésű oldalát az illesztékbe, majd engedje le a helyére. Ismétlje meg a műveletet mindkét üveglappal.

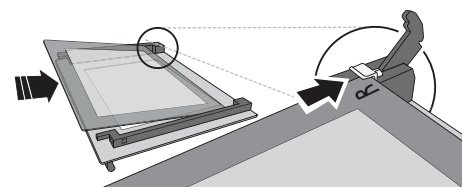

**4.** Szerelje vissza a felső élet: A megfelelő pozíciót kattánás jelzi. Az ajtó visszaszerelése előtt ellenőrizze, hogy a tömítés a helyén van-e.

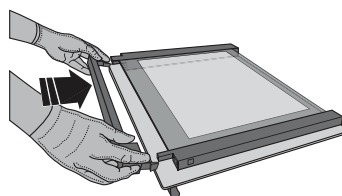

# A KATALITIKUS PANELEK TISZTÍTÁSA

Ez a sütő olyan speciális katalitikus panelekkel rendelkezik, amelyek megkönnyítik a sütőrész tisztítását a speciális öntisztító bevonatnak köszönhetően. Ez a különösen porózus anyag felszívja a zsírt és az egyéb szennyeződésekkel. A panelek a vezetősínekhez illeszkednek: Amikor kiveszi, majd visszahelyezi a vezetősíneket, ügyeljen arra, hogy a felső kampók beakadjanak a panelek megfelelő mélyedéseibe.

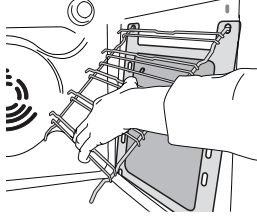
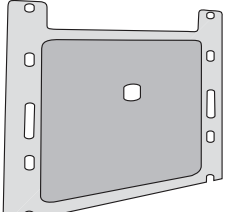

Annak érdekében, hogy a katalitikus panelek öntisztító képessége maximálisan érvényesüljön, javasoljuk, hogy működtesse a sütőt kb. 1 órán keresztül 200 °C-on a „Hőlégbefűtés” funkcióval. Ezalatt a sütő legyen üres. Ezután hagyja lehűlni a sütőt, majd távolítsa el az ételmaradékokat egy nem súroló szivaccsal.

Ne feledje: Ne használjon maró vagy súroló hatású tisztítószeret, durva kefét, edénysúrolót vagy sütőtisztító spray-t, mivel ezek károsíthatják a katalitikus felületet és annak öntisztító képességét. Ha új panelekre van szüksége, forduljon vevőszolgálatunkhoz.

## A PROBLÉMÁK MEGOLDÁSA

Probléma	Lehetséges ok	Megoldás
A készülék nem működik.	Áramkimaradás. Nincs csatlakoztatva a hálózathoz.	Ellenőrizze, hogy van-e hálózati feszültség, és hogy a sütő elektromos bekötése megtörtént-e. Kapcsolja ki a sütőt, majd kapcsolja be újra, hogy lássa, fennáll-e még a probléma.
A kijelzőn az „F” betű, majd egy szám vagy egy betű látható.	Sütőhiba.	Hívja a legközelebbi ügyfélszolgálatot, és olvassa be az „F” betű után látható számot.
A kijelzőn a „Hot” (forró) felirat látszik, és a kiválasztott funkció nem indul el.	Túl magas a hőmérséklet.	A funkció aktiválása előtt várja meg, amíg a sütő lehűl. Válasszon egy másik funkciót.
A kijelző töröttnek tűnik és homályos rajta a szöveg.	Másik nyelv beállítva.	Forduljon a legközelebbi vevőszolgálathoz.

\* Kizárólag bizonyos típusok esetén

### A szabályzatok, a szabványos dokumentáció és a termékkel kapcsolatos további információk elérhetők:

- A készüléken lévő QR-kód használatával
- a [docs.whirlpool.eu](http://docs.whirlpool.eu) honlapon
- Vagy **vegye fel a kapcsolatot a vevőszolgálattal** (a telefonszámot lásd a garanciafüzetben). Amennyiben a vevőszolgálathoz fordul, kérjük, adja meg a termék adattábláján feltüntetett kódokat.

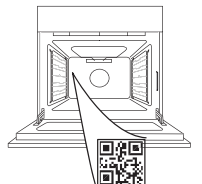

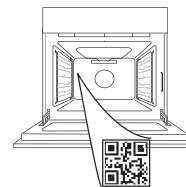

**ĎAKUJEME, ŽE STE SI KÚPILI VÝROBOK WHIRLPOOL**Aby sme vám mohli lepšie poskytovať pomoc, zaregistrujte, prosím, svoj spotrebič na [www.whirlpool.eu/register](http://www.whirlpool.eu/register)**VIAC INFORMÁCIÍ ZÍSKATE, AK OSKENUJETE QR KÓD NA VAŠOM SPOTREBIČI****Prv než spotrebič začnete používať, pozorne si prečítajte Bezpečnostné pokyny.**

## OPIS SPOTREBIČA

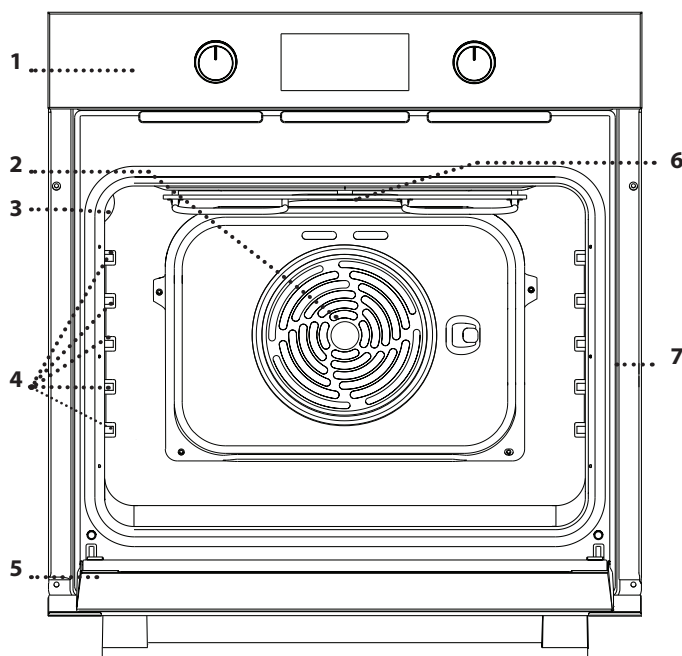

1. Ovládací panel
2. Ventilátor a okrúhly ohrevný článok (nie je viditeľný)
3. Žiarovka
4. Vodiace lišty (úroveň je uvedená na stene vo vnútri rúry)
5. Dvierka
6. Horné vykurovacie teleso/gril
7. Výrobný štítok (neodstraňujte)

## OPIS OVLÁDACIEHO PANELA

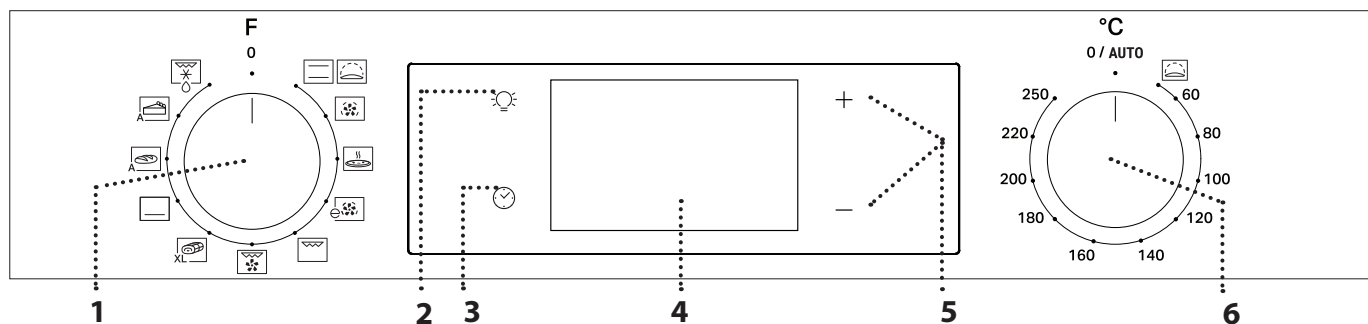

### 1. VOLIACI GOMBÍK

Na zapnutie rúry voľbou funkcie. Rúru vypnete otočením ovládača do polohy 0.

### 2. OSVETLENIE

Keď je rúra zapnutá, stlačením  zapnete alebo vypnete osvetlenie rúry.

### 3. NASTAVENIE ČASU

Na nastavenie času prípravy jedla, odloženého štartu a časomera. Na zobrazenie času, keď je rúra vypnutá.

### 4. DISPLEJ

Na zmenu nastavenia času prípravy jedla.

### 6. OVLÁDACÍ GOMBÍK TERMOSTATU

Otočením si zvolíte požadovanú teplotu pri aktivovaní manuálnych funkcií.

Upozornenie: Typ gombíka sa môže líšiť od typu modelu. Ak sú gombíky aktivované zatlačením, zatlačte na stred gombíka, aby ste ho uvoľnili z jeho polohy.

# PRÍSLUŠENSTVO

## DRÔTENÝ ROŠT

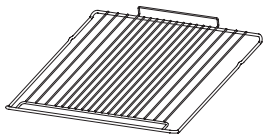

Používa sa na prípravu jedál alebo ako podpera na hrnce, formy na koláče a iné nádoby vhodné na pečenie v rúre.

## NÁDOBA NA ODKVAPKÁVANIE\*

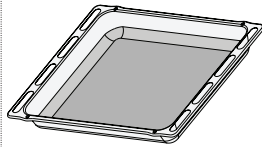

Používa sa ako pekáč na pečenie mäsa, ryby, zelenina, focaccie a pod. alebo na zachytávanie štiav pod roštom.

## PLECH NA PEČENIE\*

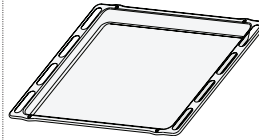

Používa sa na pečenie akéhokoľvek chleba a cukrárenských výrobkov, ale tiež pečeného mäsa, ryby pečených v alobalu atď.

## POSUVNÉ BEŽCE \*

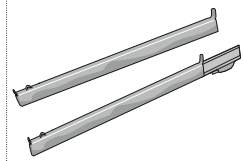

Na ľahšie vloženie a vyberanie príslušenstva.

\*K dispozícii len na niektorých modeloch

Množstvo a typy príslušenstva sa môžu meniť v závislosti od zakúpeného modelu.

Ďalšie príslušenstvo sa dá kúpiť samostatne v servisných strediskách.

## VLOŽENIE ROŠTU A INÉHO PRÍSLUŠENSTVA

Vložte rošt na požadovanú úroveň tak, že ho držíte mierne naklonený nahor a najprv uložíte nadvihnutú zadnú stranu (smerujúcu nahor).

Potom ho vodorovne zasuňte po vodiacich lištách až na doraz.

• Ďalšie príslušenstvo, ako napríklad plech na pečenie, musí byť vložené vodorovne. Zasuňte ho do vodiacich lišt.

## POSUVNÉ BEŽCE A VODIACE LIŠTY NA POLICE

Pred použitím rúry odstráňte ochrannú pásku [a] a potom stiahnite ochrannú fóliu [b] z posuvných bežcov.

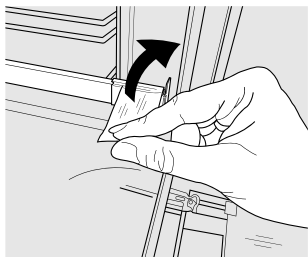

[a]

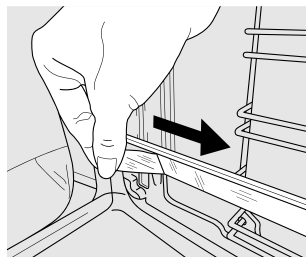

[b]

### VYBRATIE POSUVNÝCH BEŽCOV [c]

Potiahnite spodnú časť posuvného bežca, čím odpojíte spodné háčiky (1), a potiahnite posuvné bežce nahor a vytiahnite ich z horných háčikov (2).

### NASADENIE POSUVNÝCH BEŽCOV [d]

Zaveste horné háčiky na vodiace lišty (1), potom potlačte spodnú časť posuvných bežcov proti vodiacim lištám, až spodné háčiky kliknú (2).

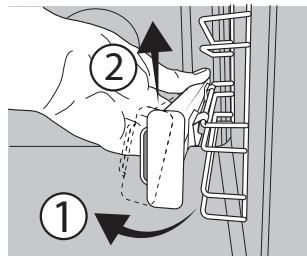

[c]

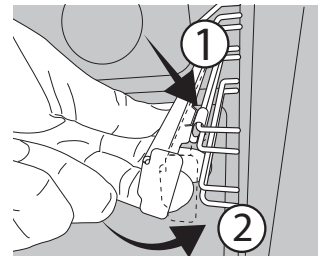



[d]

### VYBRATIE A VKLADANIE VODIACICH LIŠŤ



1. Ak chcete vodiace lišty vybrať, pevne uchopíte vonkajšiu časť lišty, potiahnite ju k sebe, aby ste vytiahli podperu a dva vnútorné kolíky z otvorov.  
2. Ak ich chcete zasa nasadiť, priložte ich k priestoru rúry a najprv zasuňte oba kolíky do otvorov. Potom umiestnite vonkajšiu časť k otvoru, zasuňte podperu a pevne zatlačte k stene priestoru rúry tak, aby bola vodiaca lišta pevne osadená.

## PRVÉ POUŽITIE

### 1. NASTAVENIE ČASU

Pri prvom zapnutí spotrebiča musíte nastaviť jazyk a čas: Stláčajte , kým na displeji nezačne blikáť ikonka  a dve číslice označujúce hodiny.



Pomocou + alebo - nastavte hodinu a stlačte  na potvrdenie. Začnú blikáť číslice označujúce minúty. Pomocou + alebo - nastavte minúty a stlačte  na potvrdenie.

Upozornenie: Keď bliká ikonka , napríklad po dlhšom výpadku prúdu, bude potrebné resetovať čas.

### 2. ZOHREJTE RÚRU

Z novej rúry môžu vychádzať pachy, ktoré zostali z výroby: Je to úplne normálne. Preto prv než v nej začnete pripravovať jedlo, odporúča sa zohriať ju naprázdno, aby sa prípadné pachy odstránili. Odstráňte z rúry všetky ochranné kartóny a prievitnú fóliu a vyberte zvnútra všetko príslušenstvo. Zohrievajte rúru na 250 °C zhruba jednu hodinu. Rúra musí byť pritom prázdna.

Upozornenie: Po prvom použití spotrebiča sa odporúča miestnosť vyvetrať.

# FUNCTIONS (FUNKCIE)

## STATICKÝ OHREV

Na prípravu ľubovoľného jedla iba na úrovni jedného roštu.

## KYSNUTIE

Na účinné vykysnutie sladkého alebo pikantného cesta. Aby ste túto funkciu zapli, otočte ovládací gombík na ikonku.

## HORÚCI VZDUCH

Na prípravu rôznych druhov jedla, ktorých príprava vyžaduje rovnakú teplotu, na niekoľkých úrovniach (maximálne troch) zároveň. Túto funkciu možno použiť pri pečení rôznych jedál tak, aby sa aróma jedného jedla neprenášala na druhé.

## PIZZA

Na pečenie rôznych typov a veľkostí pizze a chleba. Je dobré v polovici pečenia vymeniť polohu plechov na pečenie.

## ECO HORUCI VZDUCH

Na pečenie mäsa i plnených kusov mäsa na jedinej úrovni. Miernou prerušovanou cirkuláciou vzduchu sa zabraňuje nadmernému vysušovaniu jedla. Pri používaní tejto EKO funkcie zostane svetielko počas pečenia vypnuté, ale možno ho znova zapnúť stlačením .

## GRIL

Na grilovanie steakov, kebabov a klobás, gratinovanie zelenina alebo opekanie chleba. Pri grilovaní mäsa používajte odkvapkávaciu nádobu na zachytávanie tuku a šťavy z pečenia. Umiestnite nádobu na hociktorú úroveň pod drôtený rošt a nalejte do nej 200 ml pitnej vody.

## TURBO GRIL

Na pečenie veľkých kusov mäsa (stehná, rozbiľ, kurča). Odporúčame používať odkvapkávaciu nádobu na zachytávanie šťavy z pečenia. Umiestnite nádobu

na hociktorú úroveň pod drôtený rošt a nalejte do nej 200 ml pitnej vody.

## MAXI COOKING

XL  Na pečenie veľkých kusov mäsa (kusy väčšie ako 2,5 kg). Odporúčame počas pečenia mäso otáčať, aby obe strany zhnedli rovnomerne. Odporúčame mäso pri pečení občas oblievať, aby sa zabránilo nadmernému vysychaniu.

## BOTTOM HEATING (SPODNÝ OHREV)

Na zhnednutie jedla zospodu. Funkcia odporúčaná tiež na pomalé varenie, na dovarenie jedál veľmi tekutej konzistencie alebo zhustenie štiav a omáčok.

## CHLIEB AUTO

A  Táto funkcia automaticky zvolí ideálnu teplotu a čas pečenia chleba. Najlepšie výsledky dosiahnete, ak budete dôsledne postupovať podľa receptu. Funkciu aktivujte, keď je rúra studená. Gombík termostatu musí zostať v polohe 0 / AUTO, lebo teplotu automaticky nastavuje funkcia.

## PASTRY AUTO (MÚČNIKY AUTO)

A  Táto funkcia automaticky zvolí ideálnu teplotu a čas pečenia koláčov. Funkciu aktivujte, keď je rúra studená. Gombík termostatu musí zostať v polohe 0 / AUTO, lebo teplotu automaticky nastavuje funkcia.

## ROZMRAZOVANIE

Na rýchlejšie rozmrazovanie potravín. Na aktivovanie funkcie odmrázovania, otočte gombíkom voľby na ikonu  a potom otočte gombíkom termostatu v smere hodinových ručičiek na ľubovoľnú teplotu. Táto funkcia sa nezahrieva, takže je možné použiť akúkoľvek teplotu. Po dokončení rozmrazovania otočte oba ovládače do polohy 0 a 0 / AUTO.

# KAŽDODENNÉ POUŽÍVANIE

## 1. VYBERTE FUNKCIU

Ak chcete vybrať funkciu, otočte *voliacim gombíkom* na symbol požadovanej funkcie. Displej sa rozsvieti a ozve sa zvukový signál.



## 2. AKTIVOVANIE FUNKCIE

### MANUÁLNY VÝBER

Na spustenie vybranej funkcie otočte *gombíkom termostatu* a nastavte požadovanú teplotu.

Upozornenie: Počas pečenia môžete funkciu zmeniť otočením voliacieho gombíka alebo upraviť teplotu otočením gombíka termostatu. Funkcia sa nespustí, ak bude gombík termostatu na polohe 0 / AUTO. Môžete nastaviť čas pečenia, čas ukončenia pečenia (iba ak nastavujete čas pečenia) a časomer.



## KYSNUTIE

Pre spustenie funkcie Kysnutie otočte gombík termostatu na polohu Kysnutie (40 stupňov) a gombík funkcie na Statický ohrev. Po signáli predohrevu vložte jedlo do rúry. Prikryte cesto vlhkou utierkou alebo vložte na dno rúry nádobu s vodou, aby sa vytvorilo vlhké prostredie.

## 3. PREDHRIEVANIE A ZVÝŠKOVÉ TEPLO

Keď sa funkcia spustí, zvukový signál a blikajúca ikonka  na displeji informujú, že bola aktivovaná fáza predhrievania.

Po dosiahnutí nastavenej teploty ikonka začne svietiť trvale a nový zvukový signál oznámi, že jedlo možno vložiť do rúry a začne sa jeho príprava.

Upozornenie: Ak vložíte jedlo do rúry pred skončením fázy predhrievania, môže to mať nepriaznivý účinok na konečný výsledok.

Po skončení prípravy jedla a deaktivovaní funkcie môže ikonka  na displeji naďalej svietiť aj po vypnutí chladiaceho ventilátora, čo znamená, že vnútri rúry je ešte zvyškové teplo.

Upozornenie: Čas, za ktorý ikonka zhasne môže byť rôzny, v závislosti od radu faktorov, ako je napr. okolitá teplota a použitá funkcia. V každom prípade spotrebič treba považovať za vypnutý, keď je ukazovateľ voliaceho gombíka na značke 0.

#### 4. PROGRAMOVANIE PEČENIA

Pred programovaním pečenia si musíte zvoliť funkciu.



##### DURATION (TRVANIE)

Stláčajte , až kým na displeji nezačne blikať ikonka  a „00:00“.





Pomocou + alebo - nastavte požadovanú dobu pečenia a potom stlačte  na potvrdenie.

Funkciu aktivujete otočením gombíka termostatu na požadovanú teplotu. Ozve sa zvukový signál a na displeji sa zobrazí, že pečenie je ukončené.

Upozornenie: Ak chcete zrušiť nastavený čas pečenia, stláčajte , až kým na displeji nezačne blikať ikonka , potom pomocou - resetujte čas pečenia na „00:00“. V tomto čase pečenia je zahrnutá aj fáza predhrievania.

##### PROGRAMOVANIE ČASU UKONČENIA PEČENIA/ POSUNUTÉHO ŠTARTU

Po nastavení času pečenia možno funkciu odložiť naprogramovaním času jej ukončenia. Stláčajte , kým na displeji nezačne blikať ikonka  a aktuálny čas.



Pomocou + alebo - nastavte želaný čas ukončenia pečenia a stlačte  na potvrdenie.

Funkciu aktivujete otočením gombíka termostatu na požadovanú teplotu: funkcia zostane pozastavená, kým sa nespustí automaticky v čase vypočítanom na základe zvoleného času ukončenia pečenia.

Upozornenie: Ak chcete nastavenie zrušiť, vypnite rúru otočením voliaceho gombíka 0 / AUTO.

Funkcia odloženého spustenia nie je dostupná pre funkcie Gril a Turbo Gril.

#### END OF COOKING (UKONČENIE PRÍPRAVY JEDLA)

Ozve sa zvukový signál a na displeji sa zobrazí, že funkcia je ukončená.





Otočte voliacim gombíkom na inú funkciu alebo do polohy 0, čím rúru vypnete.

Upozornenie: Ak je časomer aktivovaný, na displeji sa zobrazí „END“ striedavo so zostávajúcim časom.

#### 5. NASTAVENIE ČASOMERA

Táto možnosť nepreruší program pečenia, ale umožní vám použiť displej ako časomer, buď v priebehu funkcie, alebo keď je rúra vypnutá.

Stláčajte , až kým na displeji nezačne blikať ikonka  „00:00“ a „00:00“.



Pomocou + alebo - nastavte požadovaný čas a stlačte  na potvrdenie.

Keď časomer dokončí odpočítavanie zvoleného času, ozve sa zvukový signál.

Upozornenie: Časovač zrušíte stláčaním , až kým nezačne blikať ikonka , potom pomocou - resetujte čas na „00:00“.

# TABUĽKA PRÍPRAVY JEDÁL

RECEPT	FUNKCIA	PREDOHREV	TEPLOTA (°C)	TRVANIE (min)	ÚROVEŇ A PRÍSLUŠENSTVO
Kysnuté koláče		Áno	170	30 – 50	3 
		Áno	160	30 – 50	2 
		Áno	160	40 – 60	4 
Plnený koláč (Syrový koláč, závin, ovocný koláč)		Áno	160 – 200	35 – 90	2 
		Áno	160 – 200	40 – 90	4 2 
Sušienky / košíčky		Áno	160	25 – 35	3 
		Áno	160	25 – 35	3 
		Áno	150	35 – 45	4 2 
Choux buns (Odpalované cesto)		Áno	180 – 210	30 – 40	3 
		Áno	180 – 200	35 – 45	4 2 
		Áno	180 – 200	35 – 45	5 3 1 
Snehové pusinky		Áno	90	150 – 200	3 
		Áno	90	140 – 200	4 2 
		Áno	90	140 – 200	5 3 1 
Pizza / focaccia		Áno	190 – 250	15 – 50	1 / 2 
		Áno	190 – 250	20 – 50	4 2 
Mrazená pizza		Áno	250	10 – 20	3 
		Áno	230 – 250	10 – 25	4 2 
Slané koláče (zeleninový koláč, kiš)		Áno	180 – 200	40 – 55	3 
		Áno	180 – 200	45 – 60	4 2 
		Áno	180 – 200	45 – 60	5 3 1 
Lístkové cesto/odpalované cesto		Áno	190 – 200	20 – 30	3 
		Áno	180 – 190	20 – 40	4 2 
		Áno	180 – 190	20 – 40	5 3 1 
Lasagne/zapečené cestoviny/ plnené cest. závitky/nákypy		Áno	190 – 200	45 – 65	2 
Jahňacina / teľacina / hovädzie / bravčové 1 kg		Áno	190 – 200	80 – 110	3 
Bravčové pečené s kožou 2 kg		Áno	180 – 190	110 – 150	3 
Kurča/králik/kačica 1 kg		Áno	200 – 230	50 – 100	2 
Morka/hus 3 kg		-	190 – 200	100 – 160	2 
Pečené ryby / Ryby pečené v alobale (filety, celé)		Áno	170 – 190	30 – 45	2 
Plnená zelenina (paradajky, cukety, baklažány)		Áno	180 – 200	50 – 70	3 
Opečený chlieb		5'	250	2 – 6	5 
Rybie filé / plátky		-	230 – 250	15 – 30 *	4 3 

RECEPT	FUNKCIA	PREDOHREV	TEPLOTA (°C)	TRVANIE (min)	ÚROVEŇ A PRÍSLUŠENSTVO
Klobásky / kebaby / rebierka / hamburgery		-	250	15 – 30 *	5 4
Pečené kurča 1 – 1,3 kg		Áno	200 – 220	55 – 70 **	2 1
Krvavý rozbif 1 kg		Áno	200 – 210	35 – 50 **	3
Jahňacie stehno / koleno		Áno	200 – 210	60 – 90 **	3
Pečené zemiaky		Áno	200 – 210	35 – 55	2
Gratinovaná zelenina		-	200 – 210	25 – 55	3
Mäso a zemiaky		Áno	190 – 200	45 – 100 ***	4 1
Ryby a zelenina		Áno	180	30 – 50 ***	4 2
Lasagne a mäso		Áno	200	50 – 100 ***	4 1
<b>Úplné jedlo:</b> ovocná torta (úroveň 5) / lasagne (úroveň 3) / mäso (úroveň 1)		Áno	180 – 190	40 – 120 ***	5 3 1
Pečené mäso/plnené kusy mäsa		-	170 – 180	100 – 150	3

\* V polovici prípravy jedlo obráťte

\*\* Po uplynutí dvoch tretín času pečenia jedlo podľa potreby obrátiť.

\*\*\* Odhadovaný čas trvania: Jedlá môžete z rúry vybrať v inom čase, v závislosti od osobných preferencií.

Do času prípravy jedla nie je započítaná fáza predhrievania. Odporúčame vložiť jedlo do rúry a nastaviť dobu pečenia až po dosiahnutí požadovanej teploty.

PRÍSLUŠENSTVO							
	Drôtený rošt	Nádoba na pečenie na rošte	Plech na pečenie/ odkvapkávacia nádoba alebo nádoba na pečenie na rošte	Nádoba na odkvapkávanie/ plech na pečenie	Nádoba na odkvapkávanie/ plech na pečenie s 200 ml vody		
FUNCTIONS (FUNKCIE)							
	Statický ohrev	Horúci vzduch	Pizza	Maxi cooking	Gril	Turbo gril	Eco horúci vzduch

## ČISTENIE A ÚDRŽBA

**Pred údržbou alebo čistením sa presvedčte, či rúra vychladla.**

**Nepoužívajte parné čističe.**

**Nepoužívajte drôtenku, drsné čistiace potreby alebo abrazívne/korozívne čistiace prostriedky, pretože by mohli poškodiť povrch spotrebiča. Používajte ochranné rukavice.**

**Pred vykonávaním údržby musíte rúru odpojiť od elektrickej siete.**

### VONKAJŠIE POVRCHY

Povrchy čistite vlhkou utierkou z mikrovlákna. Ak je povrch veľmi špinavý, pridajte do vody niekoľko kvapiek pH neutrálneho čistiaceho prípravku. Poutierajte suchou utierkou.

Nepoužívajte korozívne ani abrazívne čistiace prostriedky. Ak sa niektorý z týchto produktov dostane neúmyselne do kontaktu s povrchmi spotrebiča, okamžite ho poutierajte vlhkou utierkou z mikrovlákna.

### VNÚTORNÉ POVRCHY

• Po každom použití nechajte rúru vychladnúť a potom ju očistite, najlepšie, ak je ešte teplá, aby ste odstránili usadeniny alebo škvrnky od zvyškov jedla.

Na vysušenie prípadnej kondenzácie, ktorá sa vytvorila po príprave jedla s vysokým obsahom vody, nechajte rúru úplne vychladnúť a potom utrite handričkou alebo špongiou.

• Dvierka sa dajú ľahko vybrať a znovu nasadiť, vďaka čomu sa sklo ľahšie čistí

• Sklo dvierok očistite vhodnými tekutými čistiacimi prostriedkami.

### PRÍSLUŠENSTVO

Ihneď po použití príslušenstvo namočte do vody, do ktorej ste pridali umývací prostriedok, a ak je príslušenstvo horúce, pri manipulácii používajte rukavice. Zvyšky jedla sa ľahko dajú odstrániť kefkou alebo špongiou.

## VYBRATIE A NASADENIE DVIEROK

**1. Ak chcete dvierka vybrať, celkom ich otvorte a stiahnite úchytky, až sú v polohe odomknutia.**

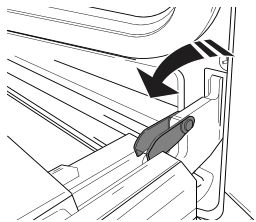

**2. Zatvorte dvierka, pokiaľ to ide.**

Pevne dvierka chyťte oboma rukami – nedržte ich za rukoväť.

Dvierka jednoducho vyberiete tak, že ich budete ďalej zatvárať a pritom ťahať nahor (a), až kým sa neuvolnia zo sedla (b).

Dvierka odložte nabok na mäkký povrch.

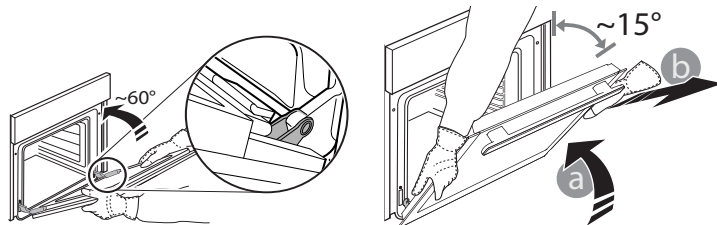

**3. Dvierka opäť nasadíte tak, že ich priložíte k rúre, zarovnáte háčiky pántov s dosadacími plochami a upevníte vrchnú časť na sedlo.**

**4. Dvierka spustíte a potom celkom otvorte. Úchytky sklopte do pôvodnej polohy: Dbajte, aby ste ich sklopili úplne.**

**5. Skúste dvierka zatvoriť a skontrolujte, či sú zarovno s ovládacím panelom. Ak nie, zopakujte predchádzajúce kroky.**

## VÝMENA ŽIAROVKY

**1. Odpojte rúru od elektrického napájania.**

**2. Odskrutkujte kryt svetla, vymeňte žiarovku a naskrutkujte kryt naspäť.**

**3. Rúru opäť zapojte do elektrickej siete.**

Upozornenie: Používajte iba halogénové žiarovky 25 W/230 V typu G9, T300 °C.

Žiarovka používaná vo vnútri spotrebiča je špeciálne určená pre domáce spotrebiče a nie je vhodná na bežné osvetľovanie miestností v domácnosti (Nariadenie ES 244/2009).

Žiarovky dostanete v našom autorizovanom servise. - Nechytajte žiarovky holými rukami, pretože odtlačky prstov by ich mohli poškodiť. Rúru nepoužívajte, kým nenamontujete žiarovky.

## ČISTENIE SKLA DVIEROK

**1. Po vybratí dvierka položte na mäkký povrch rukoväťou nadol, zároveň stlačte dve fixačné svorky a odstráňte horný okraj dvierok potiahnutím k sebe.**

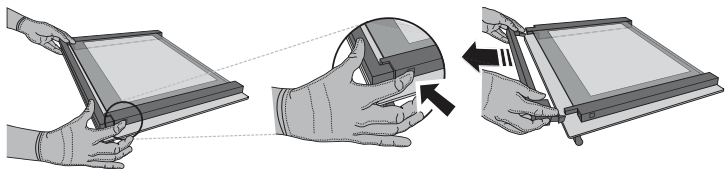

**2. Zdvihnite a pevne držte vnútorné sklo oboma rukami, vyberte ho a pred čistením položte na mäkký povrch.**

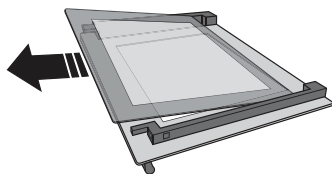

**3. Nasadte strednú tabuľku (označenú „R“) Potom nasadte vnútornú tabuľku: Aby ste sklené tabuľky umiestnili správne, značku „R“ musí byť vidieť v ľavom rohu. Najprv vložte do opornej podložky dlhú stranu skla označenú „R“, potom ju spustite na svoje miesto. Zopakujte tento postup pri oboch tabuľkách skla.**

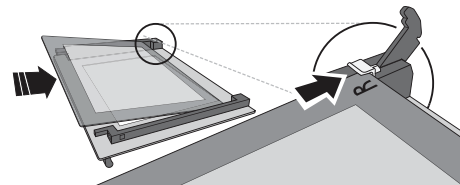

**4. Nasadte horný okraj: Ak je poloha správna, ozve sa kliknutie. Pred opakovaným nasadením dvierok sa presvedčte, či je tesnenie zaistené.**

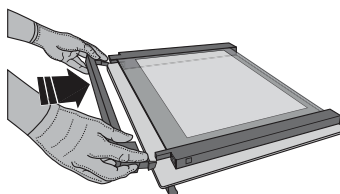

# ČISTENIE KATALYTICKÝCH PANELOV

Rúra je vybavená špeciálnou katalytickou vložkou uľahčujúcou čistenie vnútra rúry vďaka samočistiacej vrstve, ktorá je veľmi pórovitá a absorbuje masť a nečistoty.

Tieto panely sú vsadené do vodiacich líšt: Pri premiestňovaní a opätovnom zasúvaní vodiacich líšt dbajte, aby háčiky navrchu zapadli do príslušných otvorov v paneloch.

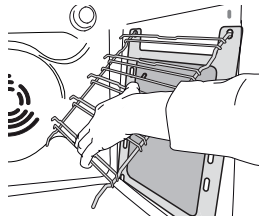
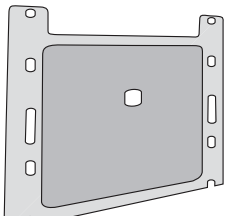

Pre čo najlepšie využitie samočistiacich vlastností katalytických panelov odporúčame zahrievať rúru na 200 °C na dobu približne jednej hodiny prostredníctvom funkcie „Forced Air“ (horúci vzduch). Rúra musí byť pritom prázdna. Potom nechajte rúru vychladnúť a odstráňte zvyšky jedla pomocou neabrazívnej špongie.

Upozornenie: Používaním korozívnych alebo abrazívnych čistiacich prostriedkov, drsných kef, drôteniek na riad alebo sprejov na čistenie rúry by sa mohli poškodiť katalytické panely a ich samočistiace vlastnosti. V prípade, že potrebujete panely vymeniť, obráťte sa na náš popredajný servis.

## RIEŠENIE PROBLÉMOV

Problém	Možná príčina	Riešenie
Rúra nefunguje.	Výpadok prúdu. Odpojenie od elektrickej siete.	Skontrolujte, či je elektrická sieť pod napätím a či je rúra pripojená k elektrickej sieti. Rúru vypnite a znova zapnite a skontrolujte, či sa problém odstránil.
Na displeji svieti písmeno „F“ a za ním číslo alebo písmeno.	Porucha rúry.	Obráťte sa na najbližší popredajný servis a uveďte číslo, ktoré nasleduje po písmene „F“.
Displej zobrazuje správu „Hot“ (horúca) a zvolená funkcia sa nespúšťa.	Teplota je príliš vysoká.	Pred aktivovaním funkcie nechajte rúru vychladnúť. Zvoľte inú funkciu.
Text na displeji sa zobrazuje nezreteľne a zdá sa, že je poškodený.	Nastavenie iného jazyka.	Obráťte sa na svoje najbližšie zákaznícke stredisko popredajných služieb.

\*K dispozícii len na niektorých modeloch

### Zásady, štandardnú dokumentáciu a ďalšie informácie o výrobku nájdete:

- Použitie QR kódu vo vašom spotrebiči
- Na našej webovej stránke [docs.whirlpool.eu](https://docs.whirlpool.eu)
- Prípadne **sa obráťte na náš popredajný servis** (telefónne číslo nájdete v záručnej knižke). Pri kontaktovaní nášho popredajného servisu uveďte, prosím, kódy z výrobného štítku vášho spotrebiča.

