

KASDIENIO NAUDOJIMO VADOVAS



DĖKOJAME, KAD ĮSIGIJOTE „WHIRLPOOL“ GAMINĮ.
Kad galėtumėte naudotis naudotojams teikiama pagalba, užregistruokite savo prietaisą svetainėje www.whirlpool.eu/register



Atsisiųskite **Naudojimo instrukcijas** iš svetainės adresu <http://docs.whirlpool.eu>
Atlikite paskutiniame puslapyje aprašytą procedūrą.

Prieš pradėdami naudotis prietaisu atidžiai perskaitykite Sveikatos ir saugos bei montavimas turinį.



Prieš pradėdami naudoti prietaisą būtina išsukti transportavimo varžtus.

Išsamesnes instrukcijas apie varžtų išsukimą rasite *Sveikatos ir saugos bei montavimas*.

GAMINIO APRAŠYMAS

PRIETAISAS

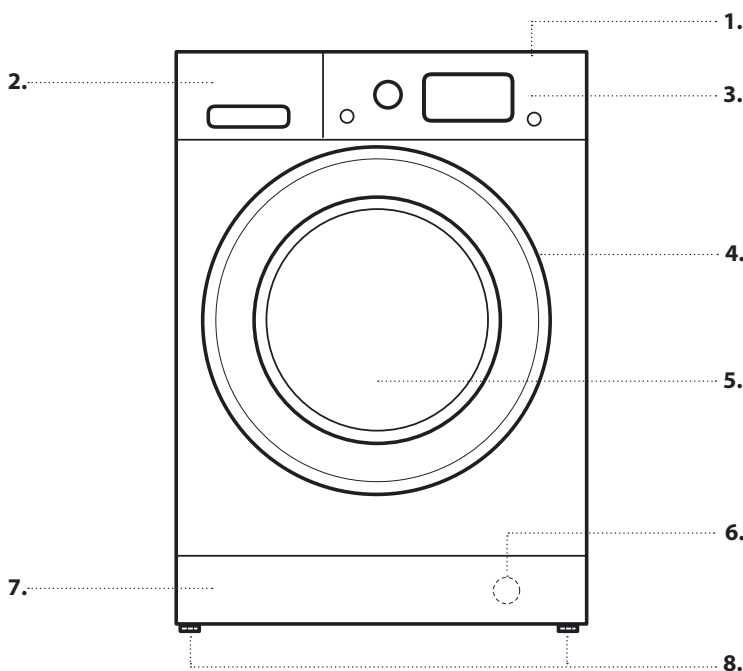

1. Viršutinė dalis
2. Skalbiškio dozatorius
3. Valdymo skydelis
4. Dangčio rankena
5. Durelės
6. Vandens filtras – už nuimamo skydelio
7. Nuimamas skydelis
8. Reguliuojama kojelė (2)

VALDYMO SKYDELIS

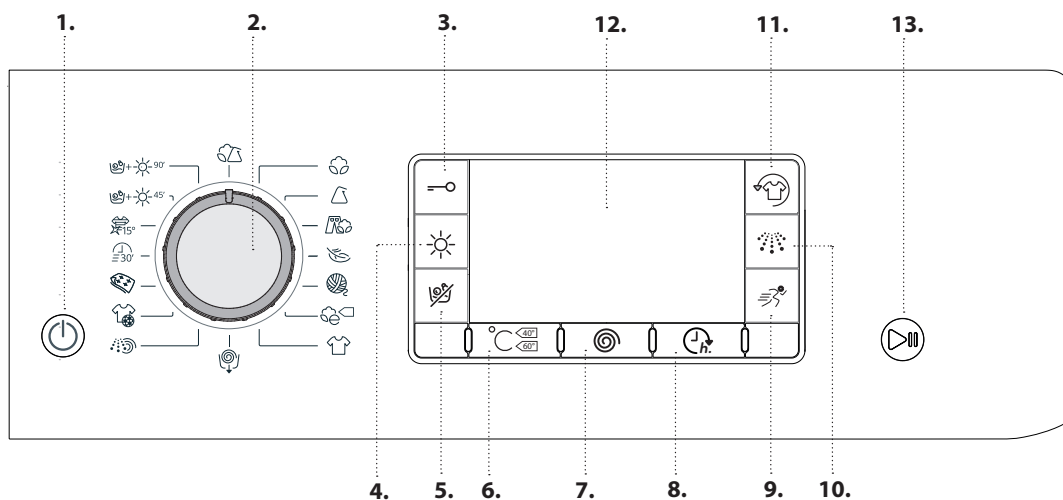

1. Įjungimo/išjungimo mygtukas
2. Programos parinkiklis
3. Mygtukų Užraktas mygtukas
4. Džiovinimo režimo mygtukas
5. Tik džiovinimas mygtukas
6. Temperatūros mygtukas
7. Sukimo mygtukas
8. Atidėtas paleidimas mygtukas
9. Greita mygtukas
10. Įvairus skalavimas mygtukas
11. FreshCare+ mygtukas
12. Ekranas
13. Paleidimas/Pristabdymas mygtukas

SKALBIKLIO DOZATORIUS

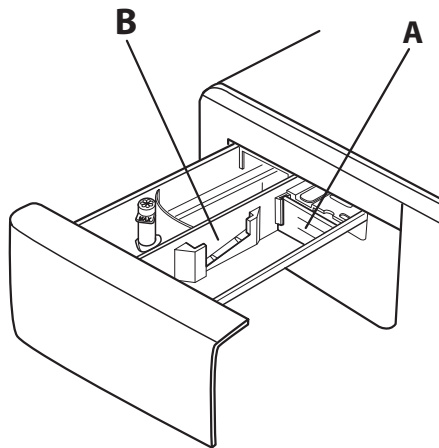
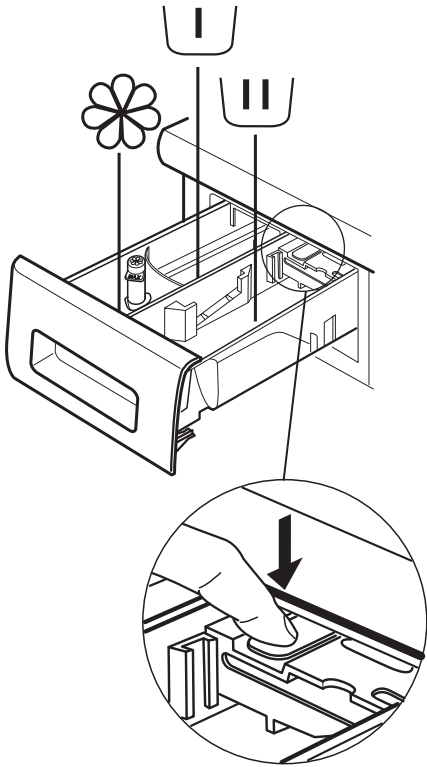

Pirminio skalbimo skyrius

- Skalbiklis pirminiam skalbimui



Pagrindinio skalbimo skyrius

- Skalbiklis pagrindiniam skalbimui
- Dėmių šalinimas
- Vandens minkštiklis



Minkštiklio skyrius

- Minkštiklis
- Skystas krakmolos

Minkštiklio ar krakmolos tirpalą į skyrelį pilkite tik iki „maks.“ žymos.

Atlaisvinimo mygtukas

(paspauskite norėdami išimti ir išvalyti dėklą).

Rekomenduojama naudoti pertvarą **A**, kai skalbiant naudojate skystą skalbiklį; taip užtikrinsite, kad bus naudojamas reikiamas skalbiklio kiekis (pertvarą rasite maišelyje su instrukcijomis). Perkelkite pertvarą į angą **B**, kai naudojate skalbimo miltelius.

NAUDOJIMAS PIRMĄ KARTĄ

Skaitykite sk. **KASDIENIS NAUDOJIMAS** pateiktą informaciją apie programos pasirinkimą ir įjungimą.

Pirmą kartą įjungus mašiną, jūsų bus paprašyta pasirinkti kalbą ir ekrane automatiškai atsidarys meniu pasirinkite kalbą. Norėdami pasirinkti reikiamą kalbą, spauskite mygtukus °C ir ; pasirinkimą patvirtinkite paspausdami mygtuką . Jei norėsite pakeisti kalbą, išjunkite mašiną, vienu metu nuspauskite mygtukus ir ir ir laikykite, kol pasigirs signalas; vėl bus parodytas meniu pasirinkite kalbą.

Jei norėsite pakeisti ekrano ryškumą (pagal numatytuosius nustatymus nustatytas vidutinis lygis), išjunkite mašiną, vienu metu nuspauskite ir ir laikykite, kol pasigirs signalas.

Norėdami pasirinkti reikiamą ryškumą, spauskite mygtukus °C ir ; savo pasirinkimą patvirtinkite paspausdami mygtuką .

PIRMOJO CIKLO PALEIDIMAS

Gamybinių nuosėdų pašalinimas:



1. Pasirinkite programą ir 60 °C temperatūrą.
2. Į skalbiklio dozatoriaus pagrindinio skalbimo ciklo skyrelį įpilkite nedidelį kiekį skalbimo miltelių (daug. 1/3 skalbiklio gamintojo rekomenduotino kiekio mažai suteptiems skalbiniams skalbti).
3. Įjunkite programą, **tik į skalbimo mašinos-džiovyklės būgną neįdėkite skalbinių** (tuščias būgnas).



KASDIENIS NAUDOJIMAS

Daugiau informacijos apie funkcijas ir išsamų vadovą galėsite atsisiųsti iš svetainės, vykdydami paskutiniame puslapyje pateiktus nurodymus. 



1. SKALBINIŲ SUDĖJIMAS.

- Paruoškite skalbinius vadovaudamiesi sk. „PATARIMAI IR REKOMENDACIJOS“ pateiktais nurodymais. – Atidarykite dureles ir sudėkite skalbinius į būgną; paisykite ir neviršykite *programų lentelėje* nurodytų kiekvienos programos didž. įkrovos dydžių. 
- Paspausdami uždarykite dureles (turi pasigirsti spragtelėjimas) ir pasirinkite, kad skalbiniai neįstrigtų tarp durelių stiklo ir guminio tarpiklio. 

2. ATSUKITE VANDENS ČIAUPĄ

Įsitinkinkite, kad skalbimo mašina tinkamai prijungta prie vandentiekio sistemos. Atsukite vandens čiaupą. 

3. SKALBIMO MAŠINOS–DŽIOVYKLĖS ĮJUNGIMAS.

Paspauskite mygtuką ; lemputė  mirksės lėtai.



4. PROGRAMOS PASIRINKIMAS IR CIKLO PRITAIKYMAS.

Naudojantis šiuo prietaisu galimos tokios funkcijos:

- Tik skalbimas
- Skalbimas ir džiovinimas
- Tik džiovinimas

Tik skalbimas

Naudodamiesi PROGRAMOS parinkliu pasirinkite reikiamą programą. Ekrane pasirodys ciklo pavadinimas ir trukmė. Skalbimo mašina–džiovyklė automatiškai rodo didžiausius galimus temperatūros ir sukimo greičio nustatymus pasirinktai programai. Jei reikia, naudodamiesi atitinkamais mygtukais nustatykite temperatūros ir (arba) sukimo greičio nustatymus.

- Spausdami mygtuką  persikelkite per temperatūros nustatymus, kol bus nustatytas skalbimas šaltame vandenyje („-“) rodoma ekrane.
- Spausdami mygtuką  persikelkite per sukimo greičio nustatymus, kol išjungsitės sukimo ciklą („-“) rodoma ekrane. Paspaudus mygtuką dar kartą nustatomas didžiausias galimas nustatymas.

Pasirinkite reikiamas parinktis (jei reikia).

- Paspauskite mygtuką ir pasirinkite parinktį; ims šviesti atitinkamo mygtuko lemputė.
- Paspauskite mygtuką dar kartą ir atšaukite parinktį; lemputė užges.

! Jei pasirinkta parinktis nėra suderinama su nustatyta programa, skambės įspėjamasis klaidos signalas, o ekrane matysite užrašą „No Selection“ (Nepasirenkama). Parinktis nepasirinkta.

Skalbimas ir džiovinimas

Jei pageidaujate skalbti ir džiovininti sudėtus skalbinius be sustojimo tarp skalbimo ir džiovinimo ciklų, įsitinkinkite, kad skalbinių įkrova su pasirinkta programa neviršija didž. džiovinintų skalbinių įkrovos (žr. stulpelį „Didž. džiovinimo ciklo įkrova“ *programų lentelėje*).

1. Pasirinkdami ir pritaikydami (jei reikia) programą laikykitės sk. „Tik skalbimas“ pateiktų nurodymų.
2. Paspauskite  ir pasirinkite reikiamą džiovinimo režimą. Galimi du džiovinimo režimai: „automatiškai“ arba „laikmatis“.

– *Automatiniam džiovinimui galima pasirinkti džiovinimo lygius.* Veikiant automatiniam režimui skalbimo mašina–džiovyklė džiovinina skalbinius iki nustatyto sausumo lygio. Vieną kartą paspaudus mygtuką  automatiškai pasirenkamas sausiausias lygis pasirinktai programai. Paspauskite mygtuką dar kartą, jei norite sumažinti džiovinimo lygį.

Galimi šie lygiai:



Itin Sausi : tinka skalbiniams, kurie turi būti visiškai sausi, pvz., rankšluosčiai ir chalatai.

Drabužių spinta : skalbiniai visiškai išdžiovinami ir juos galima sudėti į spintą nelyginant.

Pakaba : siekiant apsaugoti nuo susiglamžymo, skalbiniai lieka šiek tiek drėgni. Drabužius reikia sukabinti, kad jie galutinai išdžiūtų.

Lyginimas : skalbiniai paliekami šiek tiek drėgni, kad būtų lengviau lyginti.





– *Laikmačio valdomas džiovinimo režimas:*

Spauskite mygtuką  pakartotinai, kol nustatysite laikmačio valdomą džiovinimo režimą. Persikėlę per visus automatinio džiovinimo lygmenis, toliau spauskite mygtuką , kol ekrane pamatysite norimą trukmę. Galite nustatyti vertes nuo 180 iki 30 minučių.

Jei norite skalbti didesnę nei leidžiama džiovininti skalbinių įkrovą (žr. stulpelį „Didž. džiovinimo ciklo įkrova“ *programų lentelėje*), pasibaigus skalbimo programai išimkite keletą skalbinių prieš įjungdami džiovinimo ciklą. Atlikite tokius veiksmus:



1. Pasirinkdami ir pritaikydami (jei reikia) programą laikykitės sk. „Tik skalbimas“ pateiktų nurodymų.
2. Neįtraukite džiovinimo ciklo veiksmų.
3. Kai pasibaigs skalbimo ciklas, atidarykite dureles ir išimkite kelis skalbinius, kad sumažėtų įkrova. Tada vadovaukitės tik džiovinimui pateikiamais nurodymais.

Įsidėmėkite: pasibaigus džiovinimo ciklui ir prieš atidarydami dureles visada palaukite, kol pasibaigs džiovinimo ciklas.

Jei naudojate du iš anksto nustatytus ciklus  +  45° ir  +  90°, džiovinimo ciklo nereikia pasirinkti ir įjungti.

Tik džiovinimas

Ši funkcija naudojama išdžiovininti drėgnus skalbinius, kurie buvo išskalbti skalbimo mašinoje ar rankomis.

1. Pasirinkite norimiems džiovininti skalbiniams tinkančią programą (pvz., Medvilnė, jei norite džiovininti medvilninius skalbinius).
2. Paspauskite mygtuką , jei norite džiovininti be skalbimo ciklo.
3. Paspauskite  ir pasirinkite reikiamą džiovinimo režimą. Yra du džiovinimo režimai: automatinis džiovinimas pagal lygį arba džiovinimas pagal laiką.

– *Automatinis džiovinimas su pasirenkamais džiovinimo lygiais:* Veikiant automatiniam režimui skalbimo mašina–džiovyklė džiovinina skalbinius iki nustatyto sausumo lygio. Vieną kartą paspaudus mygtuką  automatiškai pasirenkamas sausiausias lygis pasirinktai programai. Paspauskite mygtuką dar kartą, jei norite sumažinti džiovinimo lygį.

Galimi šie lygiai:



Itin Sausi : tinka skalbiniams, kurie turi būti visiškai sausi, pvz., rankšluosčiai ir chalatai.

Drabužių spinta : skalbiniai visiškai išdžiovinami ir juos galima sudėti į spintą nelyginant.

Pakaba : siekiant apsaugoti nuo susiglamžymo, skalbiniai lieka šiek tiek drėgni. Drabužius reikia sukabinti, kad jie galutinai išdžiūtų.

Lyginimas : skalbiniai paliekami šiek tiek drėgni, kad būtų lengviau lyginti.

- *Laikmačio valdomas džiovinimo režimas:*

Spauskite mygtuką  pakartotinai, kol nustatysite laikmačio valdomą džiovinimo režimą. Persikėlę per visus automatinio džiovinimo lygmenis, toliau spauskite mygtuką , kol ekrane pamatysite norimą trukmę. Galite nustatyti vertes nuo 180 iki 30 minučių.



Įsidėmėkite: pasibaigus džiovinimo ciklui ir prieš atidarydami dureles visada palaukite, kol pasibaigs džiovinimo ciklas.

5. NAUDOKITE TINKAMĄ SKALBIMO PRIEMONĖS KIEKĮ.

Ištraukite dėklą ir įpilkite skalbiklį į atitinkamus skyrelius, kaip aprašyta sk. „Skalbiklio Dozatorius“. Tai atlikti reikia, kai naudojama tik skalbimo arba skalbimo + džiovinimo programa.

6. PROGRAMOS PALEIDIMO DELSA. Norėdami nustatyti programos įjungimą vėlesniam laikui, skaitykite sk. „Parinkty ir Funkcijos“.

7. PROGRAMOS ĮJUNGIMAS.

Paspauskite mygtuką PALEIDIMAS / PRISTABDYMAS. Švies susijusios indikatorių lempučių, o simboliai „durelės užrakintos“ ir „durelės atidarytos“  užges. Jei norite pakeisti programą ciklo metu, paspauskite PALEIDIMAS / PRISTABDYMAS ir laikinai sustabdykite skalbimo mašiną-džiovyklę (lėtai mirksi gintarinė PALEIDIMAS / PRISTABDYMAS lempučių); tada pasirinkite reikiamą ciklą ir dar kartą paspauskite PALEIDIMAS / PRISTABDYMAS. Jei norite atidaryti dureles ciklo metu, paspauskite PALEIDIMAS / PRISTABDYMAS; dureles galima atidaryti, jei šviečia  simbolis. Dar kartą nuspauskite PALEIDIMAS / PRISTABDYMAS ir tęskite programą nuo tos vietos, kur ji buvo sustabdyta.

8. VYKDOMOS PROGRAMOS ATŠAUKIMAS (JEI REIKIA)



Nuspauskite ir laikykite mygtuką , kol skalbimo mašina-džiovyklė sustos.

Jei vandens lygis ir temperatūra yra pakankamai žemi, durelės bus atrakintos ir galėsite jas atidaryti.

Jei būgne yra vandens, durelės liks užrakintos. Norėdami atrakinti dureles įjunkite skalbimo mašiną-džiovyklę, pasirinkite programą  ir nustatydami „-“ sukimo greitį išjunkite sukimo funkciją. Bus išleistas vanduo, baigta programa ir atsirakins durelės.

9. PASIBAIGUS PROGRAMAI IŠJUNKITE SKALBIMO MAŠINĄ-DŽIOVYKLĘ.

Kai ciklas bus baigtas, ekrane pasirodys pranešimas „Cycle end“ (Pabaiga ciklo). Dureles galima atidaryti, kai šviečia  simbolis. Patikrinkite, ar šviečia atblokuotų durelių simbolis, tada atidarykite dureles ir išimkite skalbinius.

Paspauskite  ir išjunkite skalbimo mašiną-džiovyklę. Jei skalbimo mašina-džiovyklė neišjungiama paspaudžiant mygtuką , siekiant taupyti elektros energiją skalbimo mašina-džiovyklė išjungiama automatiškai maždaug 30 min. po programos pabaigos. Dureles palikite praviras, kad išdžiūtų skalbimo mašinos-džiovyklės vidus.

PATARIMAI IR REKOMENDACIJOS

SKALBINIŲ RŪŠIAVIMO TAISYKLĖS

- Audinio tipas / priežiūros etiketės nurodymai (medvilnė, mišrus pluoštas, sintetika, vilna, skalbti rankomis)
- Spalva (atskirkite spalvotus ir baltus skalbinius, naujus spalvotus skalbinius skalbkite atskirai)
- Dydis (tuo pat metu skalbkite skirtingo dydžio skalbinius, nes taip pagerinamas skalbimo efektyvumas ir pasiskirstymas būgne)
- Audinio gležnumas (mažus daiktus – pvz., nailonines kojines – ir daiktus su užsegimais – pvz., liemenėles – skalbkite skalbimo maišelyje ar užtrauktuku užsegta pagalvės užvalkale).





IŠTUŠTINKITE KIŠENES

- Pvz., monetos ar segtukai gali sugadinti skalbinius ir skalbimo mašinos būgną.

SKALBIMO SIMBOLIAI

DRABUŽIŲ ETIKETĖSE

Kubilo simboliuje nurodyta vertė yra didž. leistina vandens temperatūra, kurioje galima skalbti skalbinius.

-  Įprastas mechaninis poveikis
-  Sumažintas mechaninis poveikis
-  Mažas mechaninis poveikis
-  Skalbti rankomis
-  Neskalbti

VANDENS FILTRĄ VALYKITE REGULIARIAI

- Šį veiksmą reikia atlikti, kad neužsikimštų filtras ir būtų tinkamai išleidžiamas vanduo. Žr. sk. „Valymas ir priežiūra“ / „Vandens filtro valymas“ išsamiaame vadove, kurio reikia paprašyti arba galima atsisiųsti iš svetainės.  [www](#)

ENERGIJOS TAUPYMAS IR PAGALBA SAUGANT APLINKĄ

- Laikantis programų lentelėje nurodytų įkrovos dydžių optimizuojama energija, vandens ir skalbiklio sąnaudos bei sutrumpėja skalbimo laikas.
- Neperdozuokite skalbiklio; paisykite skalbiklio gamintojo nurodyto dozavimo.
- Energiją taupykite naudodami 60 °C skalbimo programą vietoje 90 °C skalbimo programos arba 40 °C vietoje 60 °C skalbimo programos. Medvilninius drabužius rekomenduojame skalbti su programa  60 °C; ji trunka ilgiau, bet sunaudojama mažiau energijos.
- Skalbiant ir džiovinant energiją taupykite pasirinkdami didžiausią galimą sukimo greitį pagal programą, kad pasibaigus skalbimo ciklui skalbiniuose liktų kuo mažiau vandens.

PROGRAMŲ LENTELĖ

Programa	Galimos temperatūros	Didž. sukimo greitis (aps./min.)	Džiovinimas	Didž. skalbimo ciklo įkrova (kg)	Didž. džiovinimo ciklo įkrova (kg)	Laikas (min.)	bikliai ir priedai			Rekomenduojamas skalbiklis	
							Pirminis skalbimas	Pagrindinis skalbimas	Minkštiklis	Milteliai	Skysčiai
MIŠRŪS	❄ - 40°C	1000	✓	5,5	5,5		-	●	○		✓
MEDVILNĖ (2)	❄ - 60°C	1600	✓	10	7		-	●	○	✓	✓
SINTETIKA (3)	❄ - 60°C	1200	✓	5	5		-	●	○	✓	✓
DŽINSAI	❄ - 40°C	800	✓	5	5		-	●	○		✓
GLEŽNI AUDINIAI	❄ - 30°C	--	✓	1	1		-	●	○		✓
VILNA	❄ - 40°C	800	✓	2,5	2,5		-	●	○		✓
EKO MEDVILNĖ (1)	❄ - 60°C	1600	✓	10	7		-	●	○	✓	✓
EKO MEDVILNĖ	❄ - 40°C	1600	✓	10	7		-	●	○	✓	✓
BALTI	❄ - 90°C	1600	✓	10	7		● (90°)	●	○	✓	
SUKIMAS + VANDENS IŠLEIDIMAS *	-	1600	✓	10	7		-	-	-		
SKALAVIMAS+GRĘŽIMAS	-	1600	✓	10	7		-	-	○		
SPORTINĖ	❄ - 40°C	600	✓	4,5	4,5		-	●	○		✓
ANTKLODĖ	❄ - 30°C	1000	-	3,5	-		-	●	○		✓
GREITA 30'	❄ - 30°C	800	-	4	-		-	●	○		✓
COLOURS 15°	15°C	1000	✓	5,5	5,5		-	●	○		✓
SKALBIMAS IR DŽIOVINIMAS 45'	30°C	1600	✓	1	1		-	●	○		✓
SKALBIMAS IR DŽIOVINIMAS 90'	30°C	1200	✓	2	2		-	●	○		✓

Programos vykdymo trukmė rodoma ekrane.

✓ Pasirenkama / pasirenkama papildomai - Negalima pasirinkti / netaikoma ● Būtinasis kiekis ○ Papildomas kiekis

Renkantis skalbimo programas ir aukštesnę nei 50 °C temperatūrą, vietoje skysto skalbiklio rekomenduojame naudoti skalbimo miltelius ir paisyti skalbiklio pakuotėje pateiktų nurodymų.

* Norėdami tik išleisti vandenį, pasirinkite programą ir nustatykite "--" sukimo greitį.

- 1) Bandomoji programa atlikta laikantis standarto EN 50229 reikalavimų (Skalbimo): pasirinkite programą ir 60 °C temperatūrą.
- 2) Ilga medvilnės programa: pasirinkite programą ir 40 °C temperatūrą.
- 3) Sintetinis ilgai programa: nustatant programą su 40 °C temperatūroje.

Bandyimų programa, atitinkanti EN 50229 standartą (džiovinimas): Pasirinkite skalbimo programą ir nustatykite "II" džiovinimo lygį, tiek krovinį. Pirmasis džiovinimo turi būti atliekamas su nominalios apkrovos.

Ekrane arba vadove nurodoma ciklo trukmė yra apytikrė ir apskaičiuota esant standartinėms sąlygoms. Tikrasis ciklo laikas gali skirtis priklausomai nuo įvairių veiksnių, pvz., įleidžiamo vandens temperatūros ir slėgio, aplinkos temperatūros, skalbiklio kiekio, įkrovos dydžio ir tipo, įkrovos subalansavimo ir papildomai pasirinktų funkcijų.

PROGRAMOS

Paisykite drabužių skalbimo simbolių nurodymų.

MIŠRŪS

nuo mažai iki įprastai suteptų tvirtų audinių drabužių iš medvilnės, lino, sintetinio pluošto ar mišraus jų pluošto skalbimas.

MEDVILNĖ

nuo normaliai iki stipriai suteptų rankšluosčių, apatinio trikotažo, staltiesių ir patalynės bei kt. iš medvilnės ir lino skalbimas.

SINTETIKA

įprastai suteptų drabužių iš sintetinio pluošto (pvz., poliesterio, poliakrilo, viskozės ir kt.) ar medvilnės / sintetikos mišinių skalbimas.

DŽINSAI

Prieš skalbdami išverskite drabužius ir naudokite skystą skalbiklį.

GLEŽNI AUDINIAI

itin gležnų skalbinių skalbimas. Prieš skalbiant drabužius patariama išversti.

VILNA

Naudojant programą „Vilna“ galima skalbti visus vilnonius drabužius, net pažymėtus ženklu „Skalbti tik rankomis“. Siekdami geriausių rezultatų naudokite specialius skalbiklius ir **neviršykite maksimalaus nurodyto skalbinių svorio kg.**

EKO MEDVILNĖ

įprastai sutepti medvilniniai skalbiniai. 40 °C ir 60 °C; tai yra standartinė medvilnės programa, bet pati efektyviausia vandens ir energijos sąnaudų atžvilgiu.

BALTI

Nuo normaliai iki stipriai suteptų rankšluosčių, apatinio trikotažo, staltiesių ir patalynės bei kt. tvirtų medvilninių ir lino audinių skalbimas. Tik kai pasirinkta 90 °C temperatūra, cikle prieš pagrindinę skalbimo fazę atliekama pirminio skalbimo fazė. Tokiu atveju rekomenduojama įpilti skalbiklio į abu, tiek pirminio, tiek pagrindinio skalbimo skyrius.

SUKIMAS + VANDENS IŠLEIDIMAS

skalbiniai išsukami, tada išleidžiamas vanduo. Tik tvirtų audinių drabužiai.

PARINKTYS IR FUNKCIJOS

PARINKTYS pasirenkamos tiesiogiai paspaudžiant susijusį mygtuką.

! Jei pasirinkta parinktis nėra suderinama su nustatyta programa, skambės įspėjamasis klaidos signalas, o ekrane matysite užrašą „No Selection“ (Nepasirenkama). Parinktis nepasirinkta.

FreshCare+

Ši parinktis pagerina skalbimo kokybę generuodama garus, slopinančius pagrindinių blogo kvapo šaltinių dauginimąsi mašinos viduje. Po garų fazės skalbimo mašina švelniai pavartys skalbinius lėtai pasukiodama būgną. Parinktis „FreshCare+“ įsijungs pasibaigus ciklui ne ilgesniam kaip 6 val. laikotarpiui ir ją galite bet kuriuo metu pertraukti paspaudę bet kurį mygtuką valdymo skydelyje arba pasukdami rankenėlę.

(*) Prieš atidarydami dureles palaukite apie 5 min.

SKALAVIMAS + SUKIMAS

skalauja, o tada išsuka. Tik tvirtų audinių drabužiai.

SPORTINĖ

ši programa numatyta sportinės aprangos skalbimui (šiltų trenirų, šortų ir pan.); geriausiam rezultatui rekomenduojame neviršyti didžiausios įkrovos, kuri nurodyta „Programų lentelėje“. Rekomenduojama naudoti skystą skalbiklį; naudokite pusę įkrovos skirtą skalbiklio kiekį.

ANTKLODĖ

skirta skalbti dygsniuotas pūkinės antklodes, pvz., viengules arba dvigules antklodes, pagalves ir striukes su gobtuvu. Pūkinius skalbinius rekomenduojama sudėti į būgną skalbinio kraštus sulenkus į vidų ir neviršyti ¾ būgno tūrio. Siekiant optimalių skalbimo rezultatų rekomenduojama naudoti skystą skalbiklį.

GREITA 30'

greitas mažai suteptų drabužių skalbimas: šis ciklas vyksta tik 30 min., taupomas laikas ir energija. Didž. įkrova 4 kg.

COLOURS 15°

Šis ciklas padeda apsaugoti spalvas skalbiant šaltame vandenyje (15 °C) ir jo metu naudojama mažiau energijos šildyti vandenį, bet užtikrinamas pakankamas skalbimo rezultatas. Tinka mažai suteptiems drabužiams be dėmių. Šio ciklo skalbimo rezultatai panašūs į mišrių skalbinių skalbimą 40 °C temperatūroje naudojant vos 15 °C.

SKALBIMAS IR DŽIOVINIMAS 45'

greitas mažai suteptų medvilninių ir sintetinių drabužių skalbimas ir džiovinimas. Pasirinkus šį ciklą galima išskalbti ir išdžiovinti iki 1 kg įkrovą vos per 45 minutes.

SKALBIMAS IR DŽIOVINIMAS 90'

greitas medvilninių ir sintetinių drabužių skalbimas ir džiovinimas. Pasirinkus šį ciklą galima išskalbti ir išdžiovinti iki 2 kg įkrovą vos per 90 minučių.

ĮVAIRUS SKALAVIMAS

Ši parinktis naudojama pasirinkti skalavimo tipą, kuris užtikrintų geriausią jautrios odos priežiūrą. Pirmą kartą paspaudus mygtuką, nustatomas „Extra +1“ (papildomas +1) lygis ir standartiniam skalavimo ciklui pridedamas vienas papildomas skalavimas, kad būtų pašalinti visi skalbiklio likučiai. Pirmą kartą paspaudus mygtuką, nustatomas „Extra +2“ (papildomas +2) lygis ir standartiniam skalavimo ciklui pridedami du papildomi skalavimai; šį lygį rekomenduojama rinktis, kai jūsų oda yra labai jautri. Trečią kartą paspaudus mygtuką, nustatomas „Extra +3“ (papildomas +3) lygis ir standartiniam skalavimo ciklui pridedami trys papildomi skalavimai. Parinktį nustačius ir pasirinkus 40° temperatūros ciklus, pašalinami pagrindiniai alergenai, pvz., kačių ir šunų šeriai ir žiedadulkės; nustačius aukštesnės nei 40° temperatūros ciklus, užtikrinama neprikaištinga apsauga nuo alergijos. Paspaudę mygtuką dar kartą, grįšite į meniu

„Normal Rinse“ (Įprastas skalavimas). Jei esamojo nustatymo negalima nustatyti arba keisti, ekrane bus parodyta „No Selection“ (Nepasirenkama) arba „No Change“ (Nekeičiama).



Greita



Jei pasirinksite šią parinktį, atsižvelgiant į pasirinktą ciklą, iki 50 % sutrumpės skalbimo trukmė, todėl tuo pat metu bus taupomas vanduo ir energija. Šį ciklą naudokite silpnai suteptiems drabužiams.



ATIDĖTAS PALEIDIMAS

Norėdami pasirinktą programą pradėti vėliau, paspauskite mygtuką ir pasirinkite pageidaujama delsos laiką. Norėdami atšaukti atidėtą paleidimą, spauskite mygtuką dar, kol ekrane pasirodys vertė "-- h".

MYGTUKŲ UŽRAKTAS

norėdami užrakinti valdymo skydelį, nuspauskite ir laikykite mygtuką  apie 2 sek. Kai ekrane pasirodo užrašas „KEY LOCK ON“ (suaktyvintas mygtukų užraktas), valdymo skydelis yra užblokuotas (veikia tik  mygtukas). Ši funkcija apsaugo nuo atsitiktinių programų pakeitimų, ypač kai netoli skalbimo mašinos yra vaikai. Norėdami atrakinti valdymo skydelį, nuspauskite ir laikykite mygtuką  apie 2 sek.

PRIEŽIŪRA IR GEDIMŲ ŠALINIMO VADOVAS

Apie priežiūrą ir gedimų šalinimą skaitykite **Naudojimo instrukcijose**.



TECHNINIAI DUOMENYS

Techninius duomenis su energijos sąnaudomis galima atsisiųsti iš „Whirlpool“ svetainės adresu <http://docs.whirlpool.eu>

SUSISIEKIAMA SU TECHNINĖS PRIEŽIŪROS CENTRU

Kreipdamiesi į techninės priežiūros centrą turite pateikti lipnioje etiketėje (vidinėje durelių pusėje) nurodytus kodus. Telefono numeris pateiktas garantijos sąlygų lankstinuke.

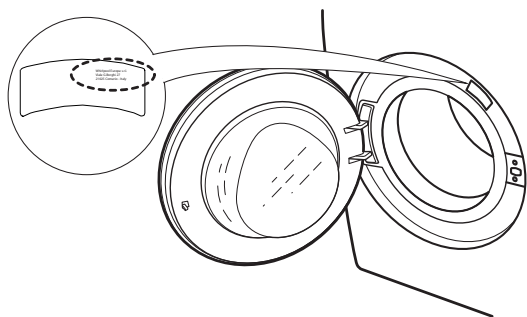

KAIP GAUTI NAUDOJIMO INSTRUKCIJAS

> Paskambinkite į techninės priežiūros centrą.
> Naudokite šį QR kodą.



> Atsisiųskite iš „Whirlpool“ svetainės <http://docs.whirlpool.eu>.

Norėdami tai padaryti, turėsite įvesti teisingą gaminio komercinį kodą, kuris nurodytas lipnioje etiketėje.

„Whirlpool“ yra registruotas „Whirlpool USA“ prekės ženklas

