

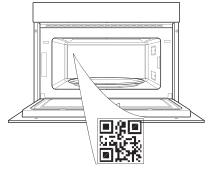

THANK YOU FOR BUYING A WHIRLPOOL PRODUCT

In order to receive a more complete assistance, please register your product on www.whirlpool.eu/register

PLEASE SCAN THE QR CODE ON YOUR APPLIANCE IN ORDER TO REACH MORE INFORMATION



Before using the appliance carefully read the Safety Instruction.

PRODUCT DESCRIPTION

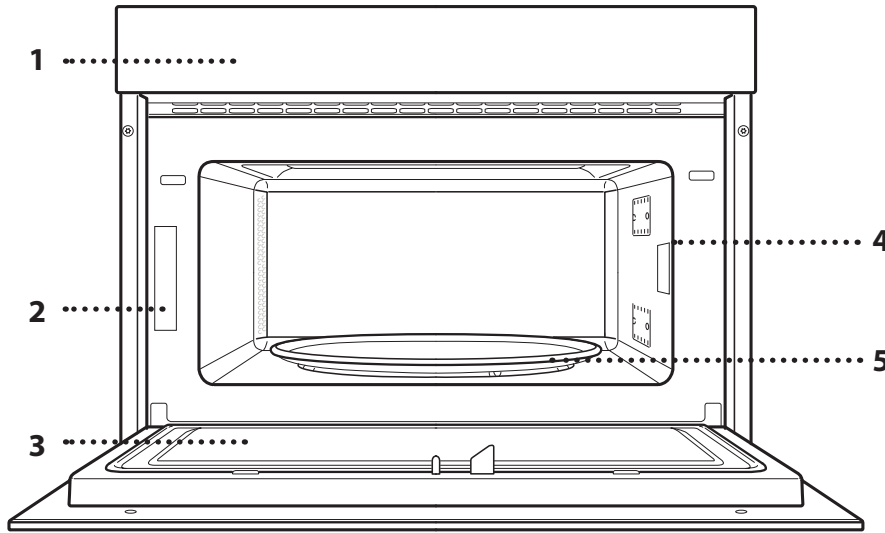

1. Control panel
2. Identification plate (do not remove)
3. Door
4. Light
5. Turntable

CONTROL PANEL DESCRIPTION

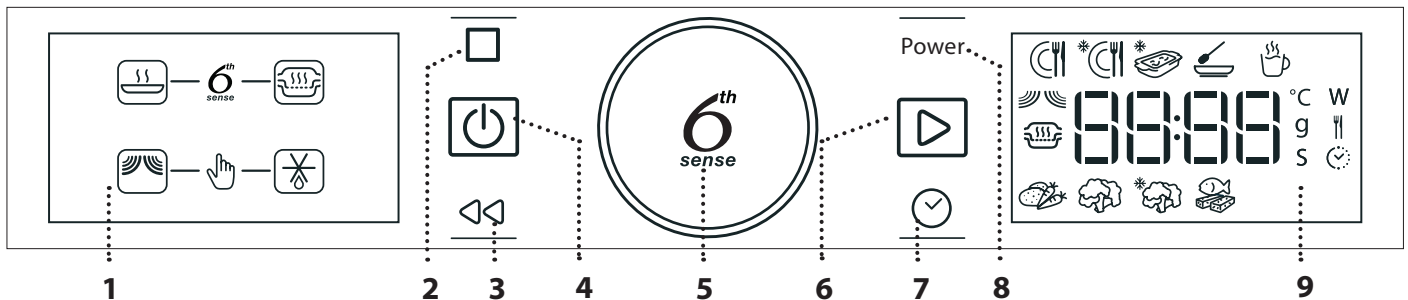

1. LEFT-HAND DISPLAY

2. PAUSE

To pause a cooking cycle.

3. BACK

For returning to the previous screen.

4. ON/OFF

For switching the oven on and off and for stopping an active function at any time.

5. ROTARY KNOB / 6th SENSE BUTTON

Turn this to navigate through the functions and adjust all of the cooking parameters. Press to select, set, access or confirm functions or parameters and eventually start the cooking program.

6. START

For starting functions and confirming settings.

7. TIME

For setting the time as well as setting or adjusting the cooking time.

8. POWER

To adjust the microwave power.

9. RIGHT-HAND DISPLAY

ACCESSORIES

TURNTABLE

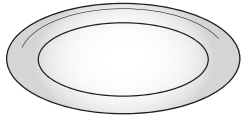

Placed on its support, the glass turntable can be used with all cooking methods.

The turntable must always be used as a base for other containers or accessories.

TURNTABLE SUPPORT

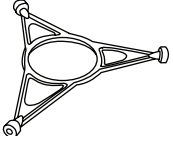

Only use the support for the glass turntable.

Do not rest other accessories on the support.

The number and the type of accessories may vary depending on which model is purchased.

There are a number of accessories available on the market. Before you buy, ensure they are suitable for microwave use and resistant to steam cooking.

Metallic containers for food or drink should never be used during microwave cooking.

STEAMER

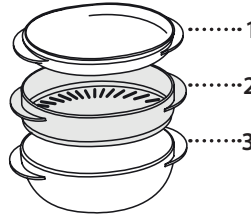

To steam foods such as fish or vegetables, place these in the basket (2) and pour drinking water (100 ml) into the bottom of the steamer (3) to achieve the right amount of steam.

To boil foods such as potatoes, pasta, rice or cereals, place these directly on the bottom of the steamer (the basket is not required) and add an appropriate amount of drinking water for the amount you are cooking. For best results, cover the steamer with the lid (1) provided.

Always place the steamer on the glass turntable and only use it with the appropriate cooking functions, or with microwave function. The steamer bottom has been designed also to be used in combination with the special steam clean function.

Other accessories that are not supplied can be purchased separately from the After-sales Service.

Always ensure that foods and accessories do not come into contact with the inside walls of the oven.

Always ensure that the turntable is able to turn freely before starting the oven. Take care not to unseat the turntable whilst inserting or removing other accessories.





FUNCTIONS

6th SENSE

These functions automatically select the best cooking method for all types of food.

6th SENSE REHEAT

For reheating ready-made food that is either frozen or at room temperature. The oven automatically calculates the settings required to achieve the best results in the shortest amount of time. Place food on a microwave-safe and heatproof dinner plate or dish.

	FOOD	WEIGHT (g)
	DINNER PLATE	250 - 500
	FROZEN PORTION	250 - 500
	FROZEN LASAGNA	250 - 500
	SOUPS	200 - 800
	BEVERAGES	100 - 500

MICROWAVE

For quickly cooking and reheating food or drinks.

POWER (W)	RECOMMENDED FOR
1000	Quickly reheating drinks or other foods with a high water content.
800	Cooking vegetables.
650	Cooking meat and fish.
500	Cooking meaty sauces, or sauces containing cheese or egg. Finishing off meat pies or pasta bakes.
350	Slow, gently cooking. Perfect for melting butter or chocolate.
160	Defrosting frozen foods or softening butter and cheese.
90	Softening ice cream.

ACTION	FOOD	POWER (W)	DURATION (min.)
Reheat	2 cups	1000	1 - 2
Reheat	Mashed potatoes (1 kg)	1000	9 - 11
Defrost	Minced Meat (500 g)	160	13 - 14
Cook	Sponge cake	800	6 - 7
Cook	Egg custard	650	11 - 12
Cook	Meat loaf	800	18 - 20





JET DEFROST

For quickly defrosting various different types of food simply by specifying their weight. Food should be placed directly on the glass turntable. Turn the food when prompted.

	FOOD	WEIGHT (g)
	MEAT (mince, cutlets, steaks, roasting joints)	100 - 2000
	POULTRY (whole chicken, pieces, fillets)	100 - 2500
	FISH (whole, steaks, fillets)	100 - 1500
	VEGETABLES (mixed vegetables, peas, broccoli etc.)	100 - 1500
	BREAD (loaves, buns, rolls)	100 - 1000

STEAM

For steam-cooking foods such as vegetables or fish, using the steamer provided. Distribute evenly the food into the steamer basket and pour drinking water (100 ml) into the bottom of the steamer. The oven automatically calculates the settings required to achieve perfect results. During the initial part of the cooking, microwaves generate steam, bringing the water into the bottom of the steamer to boil.

	FOOD	WEIGHT (g)
	ROOTS & TUBERS	150 - 500
	VEGETABLES	
	VEGETABLES-FROZEN	
	FISH FILLETS	

Required accessories: Steamer

FIRST TIME USE

. SETTING THE TIME

You will need to set the time when you switch on the oven for the first time.



The two digits for the hour will start flashing: Turn the rotary knob to set the hour and then press  to confirm.





The two digits for the minutes will start flashing. Turn the rotary knob to set the minutes and press  to confirm.

Please note: To change the time at a later point, press and hold  for at least one second while the oven is off and repeat the steps above.

You may need to set the time again following lengthy power outages.

DAILY USE

1. SELECT A FUNCTION

When the oven is off, only the time is shown on the display. Press and hold  to switch the oven on. Turn the rotary knob to view the main functions available on the left-hand display. Select one and press .



To select a sub-function (where available), select the main function and then press  to confirm and go to the function menu.



Turn the rotary knob to select from amongst the subfunctions available on the right-hand display and then press  to confirm.



2. SET A FUNCTION

. 6TH SENSE / STEAM

FOOD CLASS

Once you have chosen one of the automatic functions, you will need to select a category for the food you are cooking.





When the  icon flashes, turn the rotary knob to select the category you require and then press  to confirm.

WEIGHT

To achieve the best results, the 6th Sense (and STEAM) require you to enter the weight of the food, selecting from amongst the default settings: the oven will calculate the ideal length of time for the function to run for each category of food.



When the default setting appears on the display and the  icon flashes, turn the rotary knob to set the weight and then press  to confirm.

. MANUAL FUNCTIONS

After having selected the function you require, you can change its settings.

The display will show the settings that can be changed in sequence.

MICROWAVE POWER



When the **W** icon flashes on the display, turn the rotary knob to adjust the power setting and then press **OK** to confirm and continue to alter the settings that follow (if possible).

Please note: Once the function has been activated, the power can be changed by pressing **power** to access the settings menu, then turning the rotary knob to change the setting.

DURATION



When the **clock** icon flashes on the display, use the rotary knob to set the cooking time you require and then press **OK** to confirm or press **start** to confirm and start the function.

Note: During cooking, you can adjust the cooking time by turning the rotary knob; each time you press **start**, the cooking time increases by 30 seconds.

3. ACTIVATE THE FUNCTION

Once you have applied the settings you require, press **start** to activate the function.

Every time the **start** button is pressed again, the cooking time will be increased by a further 30 seconds.

Please note: You can press **stop** at any time to stop the function that is currently active.

. JET START

When the oven is switched off, it is possible to press **start** to activate cooking with the microwave function set at full power (1000 W) for 30 seconds.

. SAFETY LOCK

This function is automatically activated to prevent the oven from being switched on accidentally.



Open and close the door, then press **start** to start the function.

4. PAUSE

To pause an active function, for example to stir or turn the food, simply open the door.

To start it up again, close the door and press **start**.

AUTOMATIC PAUSE

(TURN OR STIR FOOD)

Certain functions will pause to allow you to turn or stir the food.



Once the oven has paused cooking, open the door and carry out the action you are prompted to perform before closing the door again and pressing **start** to continue with cooking.

5. COOKING END

An audible signal will sound and the display will indicate that cooking is complete.



To extend the cooking time without changing the settings, turn the rotary knob to set a new cooking time and press **start**.

. KEY LOCK

To lock the keypad, press and hold **stop** for at least 5 seconds.

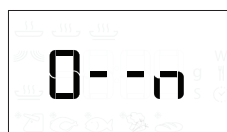

Do this again to unlock the keypad.

Please note: The key lock can also be activated while cooking is in progress. For safety reasons, the oven can be switched off at any time by pressing and holding **stop**.

CLEANING

Make sure that the appliance has cooled down before carrying out any maintenance or cleaning.
Never use steam cleaning equipment.

Do not use wire wool, abrasive scourers or abrasive/corrosive cleaning agents, as these could damage the surfaces of the appliance.

INTERIOR AND EXTERIOR SURFACES

- Clean the surfaces with a damp microfibre cloth. If they are very dirty, add a few drops of pH-neutral detergent. Finish off with a dry cloth.
- Clean the glass in the door with a suitable liquid detergent.
- At regular intervals, or in case of spills, remove the turntable and its support to clean the bottom of the oven, removing all food residue.

ACCESSORIES

All accessories are dishwasher safe with the exception of the Crisp plate.
The Crisp plate should be cleaned using water and a mild detergent. For stubborn dirt, rub gently with a cloth. Always leave the Crisp plate to cool down before cleaning.

TROUBLESHOOTING

Problem	Possible cause	Solution
The oven is not working.	Power cut.	Check for the presence of mains electrical power and whether the oven is connected to the electricity supply.
	Disconnection from the mains.	Turn off the oven and restart it to see if the fault persists.
The oven makes noises, even when it is switched off.	Cooling fan active.	Open the door or hold or wait until the cooling process has finished.
The display shows the letter "F" followed by a number.	Software fault.	Contact your nearest Client After-sales Service Centre and state the number following the letter "F".

Policies, standard documentation and additional product information can be found by:

- Using the QR code in your appliance
- Visiting our website docs.whirlpool.eu
- Alternatively, **contact our After-sales Service** (See phone number in the warranty booklet). When contacting our After-sales Service, please state the codes provided on your product's identification plate.

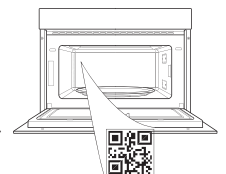



MERCI D'AVOIR ACHETÉ UN PRODUIT WHIRLPOOL
Afin de profiter d'une assistance complète, veuillez enregistrer votre appareil sur www.whirlpool.eu/register

VEUILLEZ SCANNER LE QR CODE SUR VOTRE APPAREIL POUR OBTENIR PLUS D'INFORMATIONS

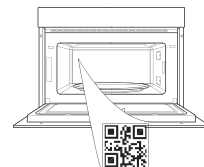

Lisez attentivement les consignes de sécurité avant d'utiliser l'appareil.

DESCRIPTION DU PRODUIT

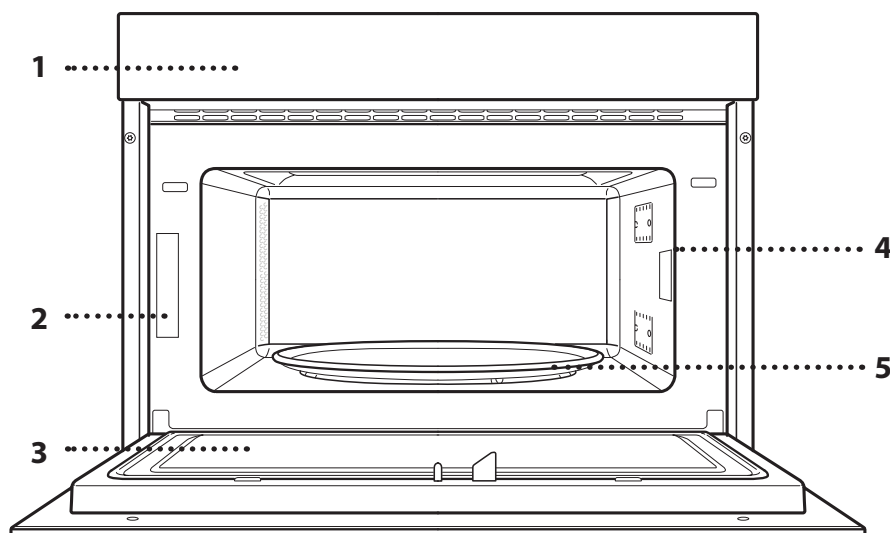

1. Panneau de commande
2. Plaque signalétique (ne pas enlever)
3. Porte
4. Éclairage
5. Plaque tournante

DESCRIPTION DU PANNEAU DE COMMANDE

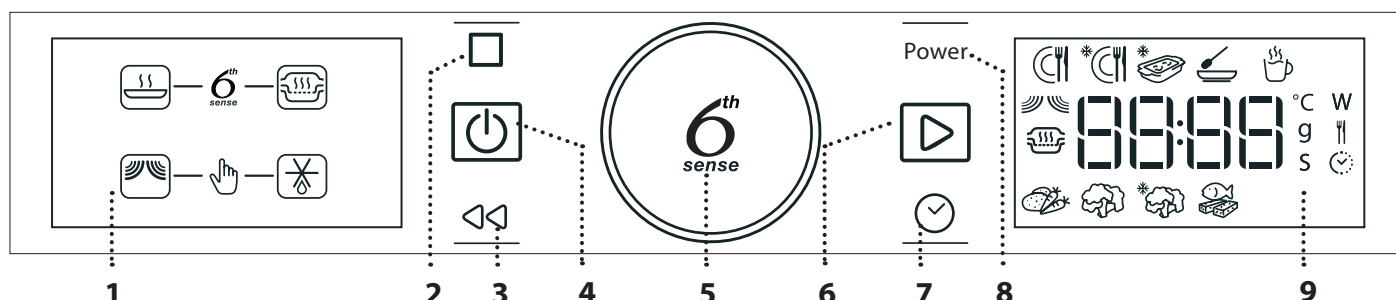

1. ÉCRAN AFFICHAGE GAUCHE

2. PAUSE

Pour interrompre un cycle de cuisson.

3. RETOUR

Pour retourner au menu précédent.

4. ON/OFF

Pour allumer ou éteindre le four, et pour interrompre une fonction.

5. BOUTON ROTATIF / BOUTON 6th SENSE

Tournez pour sélectionner les fonctions et régler tous les paramètres de cuisson. Appuyez pour sélectionner, régler, accéder et confirmer les fonctions ou les paramètres et lancer le programme de cuisson.

6. DÉBUT

Pour lancer les fonctions et confirmer les réglages.

7. HEURE

Pour régler le temps ainsi que pour régler ou ajuster le temps de cuisson.

8. PUISSANCE

Pour régler la puissance du micro-ondes.

9. ÉCRAN AFFICHAGE DROIT

ACCESSOIRES

PLAQUE TOURNANTE

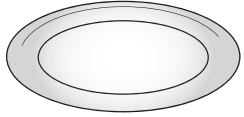

Installée sur son support, la plaque tournante en verre peut être utilisée avec toutes les méthodes de cuisson.

La plaque tournante doit toujours être utilisée comme base pour les autres récipients ou accessoires.

SUPPORT DE LA PLAQUE TOURNANTE

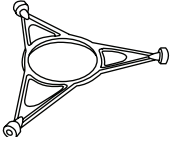

Utilisez le support uniquement pour la plaque tournante en verre.

Ne placez pas d'autres accessoires sur le support.

PANIER-VAPEUR

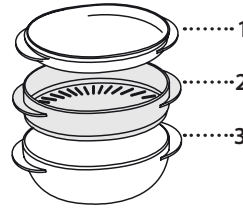

Pour cuire à la vapeur les aliments comme le poisson ou les légumes, placez-les dans le panier (2) et versez de l'eau potable (100 ml) dans la partie inférieure du panier-vapeur (3) pour obtenir la bonne quantité de vapeur.

Pour cuire des aliments comme les pommes de terre, les pâtes, le riz, ou les céréales, placez-les directement dans la partie inférieure du cuiseur-vapeur (vous n'avez pas besoin du panier) et ajoutez la quantité d'eau potable adéquate pour la quantité d'aliments à cuire. Pour les meilleurs résultats, couvrez le panier-vapeur avec le couvercle (1) fourni. Placez toujours le panier-vapeur sur la plaque tournante en verre et utilisez-le uniquement avec les fonctions de cuisson compatibles ou avec les fonctions du four à micro-ondes. Le fond du cuiseur vapeur a été conçu pour être également utilisé en combinaison avec la fonction de nettoyage vapeur spéciale.

Le nombre et type d'accessoires peuvent varier selon le modèle acheté.

Pour les accessoires qui ne sont pas fournis, il est possible de les acheter séparément auprès du Service après-vente.

De nombreux accessoires sont disponibles sur le marché. Avant d'en acheter un, assurez-vous qu'il est adapté pour la cuisson au four à micro-ondes et qu'il est résistant à la cuisson à la vapeur.

Les récipients métalliques pour les aliments et les boissons ne devraient jamais être utilisés pour la cuisson au four à micro-ondes.

Toujours s'assurer que les aliments et les accessoires ne touchent pas aux parois internes du four.

Toujours vous assurer que la plaque tournante peut tourner librement avant de mettre l'appareil en marche. Assurez-vous de ne pas déplacer la plaque tournante lorsque vous insérez ou retirez des accessoires.





FUNCTIONS (FONCTIONS)

6th SENSE

Ces fonctions sélectionnent automatiquement la meilleure méthode de cuisson pour tous les types d'aliments.

6th SENSE REHEAT (RÉCHAUFFAGE 6TH SENSE)

Pour réchauffer les repas préparés surgelés ou à la température de la pièce. Le four détermine automatiquement les réglages nécessaires pour les meilleurs résultats, le plus rapidement possible. Disposez les aliments sur un plat résistant à la chaleur et adapté au four à micro-ondes.

	ALIMENTS	POIDS (g)
	GRANDE ASSIETTE	250 - 500
	PLAT SURGELÉ	250 - 500
	LASAGNES SURGELÉES	250 - 500
	SOUPES	200 - 800
	BOISSONS	100 - 500

MICROWAVE (FOUR À MICRO-ONDES)

Pour rapidement cuire ou réchauffer des aliments ou des breuvages.

PUISSANCE (W)	RECOMMANDÉE POUR
1000	Rapidement réchauffez les boissons ou les aliments avec une forte teneur en eau.
800	Cuisson de légumes.
650	Cuisson de la viande et du poisson.
500	Cuisson de sauces à la viande, ou les sauces contenant du fromage ou des œufs. Terminer la cuisson des pâtés à la viande et les pâtes cuites.
350	Cuisson lente et délicate. Idéal pour faire fondre le beurre ou le chocolat.
160	Décongélation des aliments surgelés ou ramollir le beurre et le fromage.
90	Ramollir la crème glacée.

ACTION	ALIMENTS	PUISSANCE (W)	DURÉE (min)
Réchauffer	2 tasses	1000	1 - 2
Réchauffer	Purée (1 kg)	1000	9 - 11
Décongeler	Viandes émincée (500 g)	160	13 - 14
Cuisson	Génoise	800	6 - 7
Cuisson	Crème anglaise	650	11 - 12
Cuisson	Pain de viande	800	18 - 20





JET DEFROST

Pour rapidement décongélation différents types d'aliments en précisant leur poids. Placez les aliments directement sur la plaque tournante en verre. Retournez les aliments lorsque qu'indiqué.

	ALIMENTS	POIDS (g)
	VIANDES (mince, côtelettes, biftecks, rôtis)	100 - 2000
	VOLAILLE (poulet entier, morceaux, filets)	100 - 2500
	POISSON (entier, darnes, filets)	100 - 1500
	LÉGUMES (macédoine de légumes, petits pois, brocolis, etc.)	100 - 1500
	PAIN (pains, petits pains, brioches)	100 - 1000

VAPEUR

Pour la cuisson à la vapeur des aliments comme les légumes ou le poisson en utilisant le panier-vapeur fourni. Répartir uniformément les aliments dans le panier du cuit-vapeur et verser de l'eau (100 ml) dans le fond du cuit-vapeur. Le four détermine automatiquement les réglages nécessaires pour les meilleurs résultats, le plus rapidement possible. Pendant la partie initiale de la cuisson, les micro-ondes génèrent de la vapeur, portant ainsi à ébullition l'eau ajoutée dans le fond du cuit-vapeur.

	ALIMENTS	POIDS (g)
	RACINES&TUBERCULES	150 - 500
	LÉGUMES	
	LÉGUMES SURGELÉS	
	FILETS DE POISSON	

Accessoires nécessaires : Panier-vapeur

PREMIÈRE UTILISATION

. RÉGLAGE DE L'HEURE

Vous devez régler l'heure lorsque vous allumez l'appareil pour la première fois.



Les deux chiffres de l'heure clignotent : Tournez le bouton rotatif pour régler l'heure et appuyez sur  pour confirmer.





Les deux chiffres des minutes commencent à clignoter. Tournez le bouton pour régler l'heure et appuyez sur  pour confirmer.

Veillez noter : Pour changer l'heure plus tard, appuyez sur  et maintenez-le enfoncé pendant au moins une seconde alors que le four est éteint, et répétez les étapes décrites plus haut.

Vous pourriez avoir à régler l'heure à la suite d'une panne de courant prolongée.

UTILISATION QUOTIDIENNE

1. SELECT A FUNCTION (SÉLECTIONNER UNE FONCTION)

Lorsque le four est éteint, seul l'heure est affichée à l'écran. Appuyez sur  et maintenez-le enfoncé pour allumer le four. Tournez le bouton pour afficher les principales fonctions disponibles sur l'écran de gauche. Sélectionnez une fonction et appuyez sur .

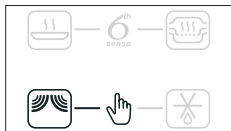

Pour sélectionner une sous-fonction (selon le modèle), sélectionnez la fonction principale et appuyez ensuite sur  pour confirmer et accéder au menu de la fonction.

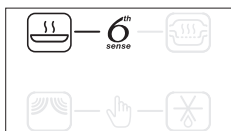

Tournez le bouton pour sélectionner les sous-fonctions disponibles sur l'écran à droite puis appuyez sur  pour confirmer.



2. RÉGLAGE D'UNE FONCTION

. 6TH SENSE / VAPEUR

CATÉGORIE D'ALIMENTS

Une fois que vous avez choisi une des fonctions automatiques, vous devrez sélectionner une catégorie pour les aliments que vous cuisez.





Quand l'  icône clignote, tournez le bouton pour sélectionner la catégorie que vous souhaitez, puis appuyez sur  pour confirmer.

POIDS

Pour atteindre les meilleurs résultats, les fonctions 6th Sense (et VAPEUR) nécessitent que vous entriez le poids de l'aliment, en choisissant parmi les paramètres par défaut : le four calculera la durée idéale de fonctionnement de la fonction pour chaque catégorie d'aliment.



Quand le paramètre par défaut apparaît sur l'écran et que l'icône  clignote, tournez le bouton pour régler le poids, puis appuyez sur  pour confirmer.

. FONCTIONS MANUELLES

Après avoir sélectionné la fonction désirée, vous pouvez changer les réglages.

L'écran affiche en séquence les réglages qui peuvent être changés.

PUISSANCE DES MICRO-ONDES

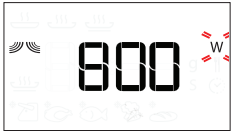

Quand l'icône **W** clignote à l'écran, tournez le bouton de réglage pour ajuster la puissance et appuyez ensuite sur pour confirmer et continuer de modifier les réglages qui suivent (si possible).

Veillez noter : Une fois que la fonction a été activée, la puissance peut être modifiée en appuyant sur pour accéder au menu des réglages, puis en tournant le bouton pour modifier le réglage.

DURATION (DURÉE)



Lorsque l'icône clignote à l'écran, utilisez le bouton de réglage pour régler le temps de cuisson désiré, et appuyez ensuite sur pour confirmer ou appuyez sur pour confirmer et démarrer la fonction.

Remarque : Pendant la cuisson, vous pouvez ajuster le temps de cuisson en tournant le bouton ; à chaque fois que vous appuyez sur , le temps de cuisson augmente de 30 secondes.

3. ACTIVER LA FONCTION

Une fois que vous avez terminé les réglages, appuyez sur pour lancer la fonction.

Chaque fois que vous appuyez sur la touche , la durée de cuisson augmente de 30 secondes supplémentaires.

Veillez noter : Vous pouvez appuyer sur à tout moment pour interrompre la fonction en cours.

. JET START

Lorsque le four est éteint, il est possible d'appuyer sur pour lancer la cuisson avec la fonction four à micro-ondes à puissance maximale (1000 W) pendant 30 secondes.

. VERROU DE SÉCURITÉ

Cette fonction est activée automatiquement pour empêcher d'allumer le four accidentellement.



Ouvrez et fermez la porte, appuyez ensuite sur pour lancer la fonction.

4. PAUSE

Pour interrompre une fonction, pour brasser ou retourner les aliments par exemple, ouvrez simplement la porte.

Pour redémarrer la fonction, fermez la porte et appuyez sur .

PAUSE AUTOMATIQUE

(RETOURNER OU REMUER LES ALIMENTS)

Certaines fonctions vont s'interrompre pour vous permettre de tourner ou de brasser les aliments.



Une fois que la cuisson est interrompue, ouvrez la porte et effectuez l'action qu'il vous est demandé de réaliser avant de fermer à nouveau la porte et en appuyant sur pour poursuivre la cuisson.

5. FIN DE CUISSON

Un signal sonore et l'écran indiquent la fin de la cuisson.



Pour prolonger le temps de cuisson sans changer les réglages, tournez le bouton pour choisir un nouveau temps de cuisson et appuyez sur .

. VERROUILLAGE DES TOUCHES

Pour verrouiller le clavier, appuyez sur et maintenez-le enfoncé pendant au moins cinq secondes.



Répétez pour déverrouiller le clavier.

Veillez noter : Le verrouillage peut aussi être activé pendant la cuisson. Pour des raisons de sécurité, le four peut être arrêté à tout moment en appuyant sur la touche et en la maintenant enfoncée.

NETTOYAGE

Assurez-vous que l'appareil est froid avant de le nettoyer ou effectuer des travaux d'entretien.
N'utilisez jamais un appareil de nettoyage à la vapeur.

N'utilisez pas de laine d'acier, de tampons à récurer abrasifs, ou des détergents abrasifs ou corrosifs, ils pourraient endommager les surfaces de l'appareil.

SURFACES INTÉRIEURES ET EXTÉRIEURES

- Nettoyez les surfaces à l'aide d'un chiffon en microfibres humide. Si elles sont très sales, ajoutez quelques gouttes de détergent à pH neutre. Essuyez avec un chiffon sec.
- Nettoyez le verre dans la porte avec un détergent liquide approprié.
- À intervalles réguliers, ou en cas d'éclaboussures, enlevez la plaque tournante et son support pour nettoyer la base du four pour enlever tous les résidus d'aliment.

ACCESSOIRES

Tous les accessoires conviennent au lave-vaisselle, sauf pour le plat Crisp.

Nettoyez le plat Crisp avec de l'eau et un détergent doux. Pour les taches tenaces, frottez délicatement avec un chiffon. Laissez toujours refroidir le plat Crisp avant de le nettoyer.

DÉPANNAGE

Problème	Cause possible	Solution
Le four ne fonctionne pas.	Coupure de courant. Débranchez de l'alimentation principale.	Assurez-vous qu'il n'y a pas de panne de courant et que le four est bien branché. Éteignez puis rallumez le four pour voir si le problème persiste.
Le four fait du bruit, même lorsqu'il est éteint.	Ventilateur de refroidissement actif.	Ouvrez la porte ou attendez que le processus de refroidissement soit terminé.
L'écran affiche la lettre « F » suivi d'un numéro.	Erreur de logiciel.	Prenez en note le numéro qui suit la lettre « F » et contactez le Service Après-vente le plus près.



* Disponible sur certains modèles uniquement

Vous trouverez les politiques, la documentation standard et des informations supplémentaires sur le produit :

- En utilisant le QR Code dans votre appareil
- En visitant notre site Internet docs.whirlpool.eu
- Vous pouvez également **contacter notre service après-vente** (voir numéro de téléphone dans le livret de garantie). Lorsque vous contactez notre Service après-vente, veuillez indiquer les codes figurant sur la plaque signalétique de l'appareil.

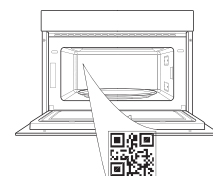

**TAK FORDI DU HAR KØBT ET WHIRLPOOL PRODUKT**

Registrér venligst dit produkt på www.whirlpool.eu/register, for at modtage en mere komplet assistance

**SCAN QR-KODEN PÅ DIT APPARAT,
FOR AT INDHENTE FLERE
OPLYSNINGER**

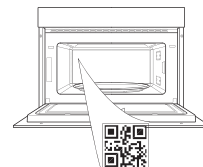

Læs sikkerhedsanvisningerne med omhu, før apparatet tages i brug.

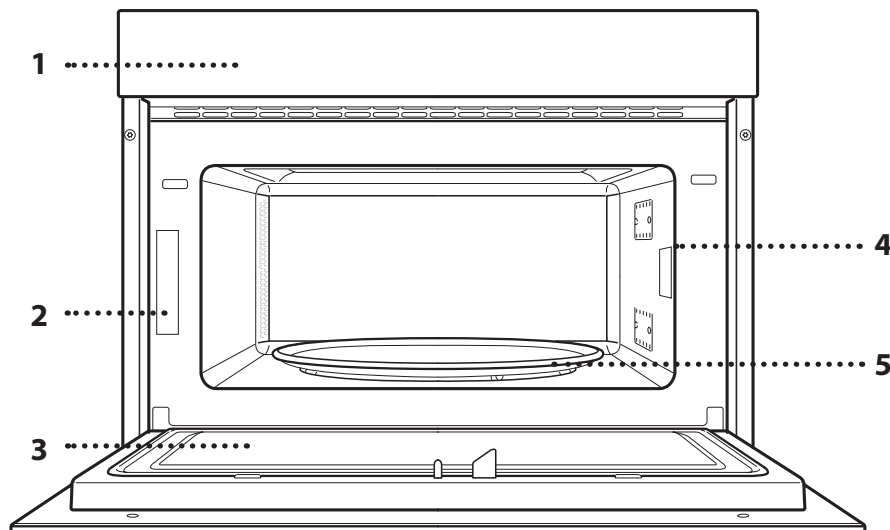
PRODUKTBEKRIVELSE

1. Betjeningspanel
2. Identifikationsskilt (må ikke fjernes)
3. Låge
4. Lys
5. Drejetallerken

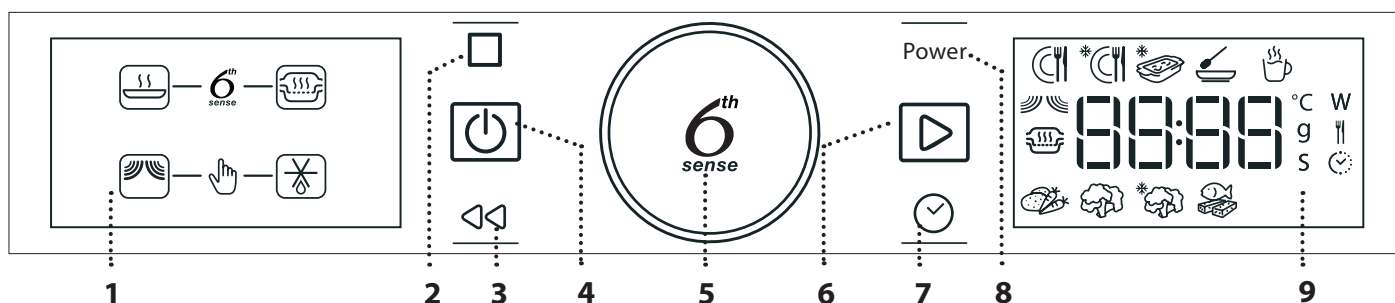
BESKRIVELSE AF BETJENINGSPANELET**1. VENSTRE DISPLAY****2. PAUSE**

Til midlertidig standsning af en tilberedningscyklus.

3. TILBAGE

Bruges til at vende tilbage til det forrige skærbillede.

4. ON/OFF

Bruges til at tænde og slukke for ovnen og når som helst stoppe en aktiv funktion.

5. DREJEKNAP / KNAPPEN 6th SENSE

Drej herpå, for at browse gennem funktionerne og justere alle tilberedningsparametrene. Tryk herpå, for at markere, indstille, tage adgang til eller bekræfte funktioner eller parametre, samt eventuelt starte tilberedningsprogrammet.

6. START

Bruges til at starte funktioner og bekræfte indstillinger.

7. KLOKESLÆT

Bruges til at indstille klokkeslættet og til at ændre eller justere tilberedningstiden.

8. POWER (EFFEKT)

Til indstilling af mikrobølgeeffekten.

9. HØJRE DISPLAY

TILBEHØR

DREJETALLERKEN

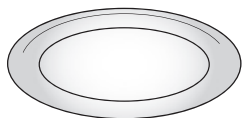

Drejetallerkenen kan bruges med alle tilberedningsmetoder, når den placeres på den tilhørende støtte.

Drejetallerkenen skal altid anvendes som base for andre beholdere eller tilbehør.

DREJEKRYDS

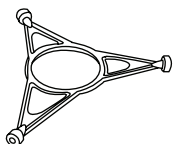

Brug kun drejekrydset til glasdrejetallerkenen.

Andet tilbehør må ikke hvile på drejekrydset.

Antallet og typen af tilbehør kan variere afhængigt af, hvilken model der er købt.

DAMPKOGER

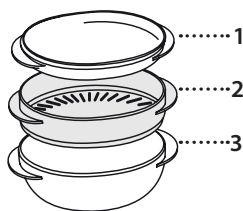

Anbring disse i kurven (2) og hæld vand (100 ml) i bunden af dampkogerens (3) for at opnå den rette mængde damp til at dampe retter, så som fisk eller grøntsager.

Placer dem direkte på bunden af dampkogerens (kurven er ikke nødvendig), og tilføj en

hensigtsmæssig vandmængde fra vandhanen til den mængde, du tilbereder for at koge mad, så som kartofler, pasta, ris eller mysli. Dæk dampkogerens til med det medfølgende låg (1), for at få de bedste resultater.

Anbring altid dampkogerens på glasdrejetallerkenen og brug den kun med de hensigtsmæssige tilberedningsfunktioner, eller med mikrobølgefunktion. Dampkogerens bund er desuden udformet til at blive brugt i kombination med specialfunktionen damprengøring.

Yderligere, ikke medfølgende, tilbehør kan købes separat hos Kundeservice.

Der er et stort udvalg af tilbehør på markedet. Før køb skal du sikre dig, at det er velegnet til brug i mikrobølgeovn og at det kan tåle damptilberedning.

Der må aldrig bruges metalbeholdere til mad- eller drikkevarer under tilberedning i mikrobølgeovn.

Sørg altid for, at mad og tilbehør ikke kommer i kontakt med ovnens indersider.

Inden der tændes for ovnen, skal man altid sikre sig, at drejetallerkenen kan dreje frit. Vær opmærksom på ikke at vælte drejetallerkenen, når du indsætter eller fjerner andet tilbehør.

FUNKTIONER

6th SENSE

Disse funktioner vælger automatisk den bedste tilberedningsmetode til alle typer af fødevarer.

6th SENSE REHEAT (6TH SENSE OPVARMNING)

Bruges til at genopvarme en færdiglavet ret, som er frosset eller ved rumtemperatur. Ovnen beregner automatisk de indstillinger, der kræves for at opnå de bedst mulige resultater, på så kort tid som muligt. Anbring retten på en ovn- og mikrobølgefast tallerken eller fad.

	MAD	VÆGT (g)
	MIDDAGSRET	250 - 500
	FROSSEN PORTION	250 - 500
	FROSSEN LASAGNE	250 - 500
	SUPPER	200 - 800
	DRIKKEVARER	100 - 500

MICROWAVE (MIKROBØLGE)

Bruges til hurtig tilberedning og genopvarme mad- eller drikkevarer.

EFFEKT (W)	ANBEFALET TIL
1000	Hurtig genopvarmning af drikkevarer eller madvarer med et højt vandindhold.
800	Tilberedning af grøntsager.
650	Tilberedning af kød og fisk.
500	Tilberedning af kødsovs eller sovs med ost eller æg. Færdiggørelse af kødpostej eller indbagt pasta.
350	Langtidsstegning. Perfekt til at smelte smør eller chokolade.
160	Optøning af frosne madvarer eller blødgøring af smør og ost.
90	Blødgøring af is.

HANDLING	MAD	EFFEKT (W)	VARIGHED (min.)
Genopvarmning	2 kopper	1000	1 - 2
Genopvarmning	Kartoffelmos (1 kg)	1000	9 - 11
Optøning	Hakket kød (500 g)	160	13 - 14
Tilberedning	Sandkage	800	6 - 7
Tilberedning	Vaniljecreme	650	11 - 12
Tilberedning	Farsbrød	800	18 - 20



JET DEFROST

Til hurtig optøning af forskellige typer af mad ved blot at angive deres vægt. Maden skal anbringes direkte på glasdrejetallerkenen. Vend maden når dette forespørges.

	MAD	VÆGT (g)
	KØD (hakkekød, koteletter, bøfkød, stege)	100 - 2000
	FJERKRÆ (hel kylling, parteret eller fileter)	100 - 2500
	FISK (hel, bøffer, fileter)	100 - 1500
	GRØNTSAGER (blandede grøntsager, ærter, broccoli, osv.)	100 - 1500
	BRØD (franskbrød, rundstykker, boller)	100 - 1000

STEAM (DAMP)

Bruges til dampkogte madvarer, så som grøntsager eller fisk ved brug af den medleverede dampkoger. Fordel madvarerne jævnt i dampkogerens kurv og hæld drikkevand (100 ml) i bunden af dampkogerens. Ovnen beregner automatisk de nødvendige indstillinger til at opnå et perfekt resultat. Under tilberedningens begyndelse, skaber mikrobølgerne damp og bringer vandet i bunden af dampkogerens i kog.

	MAD	VÆGT (g)
	RODFRUGTER	150 - 500
	GRØNTSAGER	
	GRØNTSAGER-FROSSEN	
	FISKEFILETER	

Krævede tilbehør: Dampkoger

FØRSTEGANGSBRUG

. INDSTILLING AF KLOKKESLÆTTET

Det er nødvendigt, at indstille klokkeslættet første gang, man tænder for apparatet.



Timernes to cifre begynder at blinke: Drej på drejeknappen for at indstille timetallet og tryk derefter på , for at bekræfte.





De to cifre for minutterne begynder at blinke. Drej på knappen, for at indstille minuttallet, og tryk så på , for at bekræfte.

Bemærk: Tryk og hold  trykket i mindst et sekund, mens ovnen er slukket, og gentag de ovenstående handlinger, hvis du vil ændre klokkeslættet på et senere tidspunkt.

Du skal muligvis indstille klokkeslættet igen efter længerevarende strømafbrydelser.

DAGLIG BRUG

1. SELECT A FUNCTION (VÆLG EN FUNKTION)

Når ovnen er slukket vises kun klokkeslættet på displayet. Tryk og hold  trykket, for at tænde for ovning. Drej på knappen, for at se de disponible hovedfunktioner på det venstre display. Markér en og tryk på .



Vælg hovedfunktionen og tryk herefter på  for at bekræfte og fortsætte til funktionens menu, for at vælge en underfunktion (om disponibel).



Drej på knappen, for at vælge underfunktionerne blandt de disponible på displayet til højre, og tryk herefter på , for at bekræfte.



2. INDSTILLING AF EN FUNKTION

. 6TH SENSE / DAMP

MADKATEGORI

Når du har valgt en af de automatiske funktioner, skal du vælge en kategori til madvaren, der skal tilberedes.





Når ikonet  blinker skal man dreje på knappen, for at vælge den ønskede kategori, og herefter trykke på , for at bekræfte.

VÆGT

Med henblik på at opnå de bedste resultater, kræver 6th Sense (og DAMP), at man indtaster vægten på fødevarer, der skal vælges blandt standardindstillingerne: Ovnen vil beregne den ideelle varighed for funktionen for de forskellige fødevarer kategorier.



Når standardindstillingen visualiseres på displayet og ikonet  blinker, skal man dreje på knappen, for at indstille vægten, og herefter trykke på , for at bekræfte.

. MANUELLE FUNKTIONER

Man kan ændre funktionens indstillinger efter at have markeret den.

Displayet vil vise de indstillinger, som kan ændres, i rækkefølge.

MIKROBØLGEEFFEKT

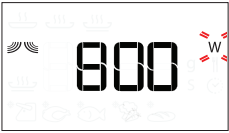



Drej, når ikonet **W** blinker på displayet, på knappen for at justere effektindstillingen og tryk herefter på , for at bekræfte og fortsætte til den næste indstilling, der skal ændres (om muligt).

Bemærk: Efter aktivering af funktionen kan effekten ændres ved at trykke på , for at tage adgang til indstillingsmenuen, og herefter dreje på knappen, for at ændre indstillingen.

VARIGHED





Når ikonet  blinker på displayet, anvendes drejeknappen til at indstille tilberedningens varighed, og tryk så på  for at bekræfte eller tryk på  for at bekræfte og starte funktionen.

Bemærk: Under tilberedningen kan man justere tilberedningsvarigheden ved at dreje på knappen; hver gang man trykker på , forøges varigheden med 30 sekunder.

3. AKTIVÉR FUNKTIONEN

Når du har anvendt de indstillinger, du har brug for, trykker du på  for at aktivere funktionen.

Hver gang der trykkes på knappen  igen, øges tilberedningstiden med yderligere 30 sekunder.

Bemærk: Du kan til enhver tid trykke på , for at stoppe den aktive funktion.

. JET START

Når man slukker for ovning, kan man trykke på  for at aktivere tilberedning med mikrobølgefunktionen indstillet på fuld effekt (1000 W) i 30 sekunder.

. SIKKERHEDSLÅS

Denne funktion aktiveres automatisk for at forhindre, at ovnen slukkes ved et uheld.



Åbn og luk lågen, og tryk så på , for at starte funktionen.

4. PAUSE

Du skal blot åbne lågen for at stoppe en funktion midlertidigt, for eksempel for at røre i eller vende maden. For at starte den igen, skal du lukke lågen og trykke på .

AUTOMATISK PAUSE

(VEND ELLER RØR RUNDT I MADEN)

Visse funktioner forudser en pause, hvor man kan vende eller røre i maden.



Åbn lågen, når ovnen stiller tilberedningen i bero, og udfør den forespurgte handling, inden du lukker lågen igen og trykker på , for at fortsætte tilberedningen.

5. ENDT TILBEREDN

Der lyder et hørbart signal og displayet vil angive, at tilberedningen er fuldført.



Tilberedningstiden kan forlænges uden at ændre indstillingerne, ved at dreje på knappen, for at indstille en ny tilberedningstid, og trykke på .

. TASTBLOKERING

Tryk og hold  trykket i mindst 5 sekunder, for at blokere tastaturet.

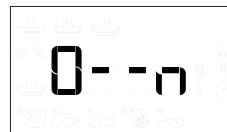

Gentag proceduren for at oplås tastaturet.

Bemærk: Tastblokeringen kan også aktiveres under tilberedningen. Af sikkerhedsmæssige årsager kan ovnen til enhver tid slås fra ved at trykke og holde knappen  trykket.

RENGØRING

Sørg for, at apparatet er koldt, inden du foretager vedligeholdelse eller rengøring.
Anvend aldrig damprensere.

Brug ikke metalsvampe, skuremidler eller slibende/ætsende rengøringsmidler, da disse kan beskadige apparatets overflader.

INDVENDIGE OG UDVENDIGE OVERFLADER

- Rengør overfladerne med en fugtig mikrofiberklud. Tilføj et par dråber neutralt rengøringsmiddel, hvis de er meget snavsede. Tør efter med en tør klud.
- Anvend et velegnet flydende rengøringsmiddel til rengøring af ruden i ovndøren.
- Fjern drejetallerkenen og dens støtte jævnlige eller i tilfælde af spild for at fjerne alle madrester.

TILBEHØR

Alle tilbehør kan vases i opvaskemaskine med undtagelse af Crisp-panden.
Crisp-panden skal rengøres ved brug af vand med et mildt opvaskemiddel. Gnid blidt med en klud for fastbrændt snavs. Lad altid Crisp-panden afkøle, inden den rengøres.

FEJLFINDING

Problem	Mulig årsag	Løsning
Ovnen fungerer ikke.	Ingen strøm. Afbrydelse fra lysnettet.	Kontrollér, om der er strømafbrydelse, og om stikket sidder i stikkontakten. Sluk og tænd igen for ovnen, for at kontrollere, om fejlen er afhjulpet.
Ovnen udsender støj, selv når den er slukket.	Aktiv køleventilator.	Åbn lågen eller vent til afkølingsprocessen er færdig.
Displayet viser bogstavet "F", efterfulgt af et nummer.	Softwarefejl.	Kontakt din nærmeste kundeserviceafdeling og angiv nummeret, der står efter bogstavet "F".

Retningslinjer, standarddokumentation og supplerende produktinformation kan findes ved at:

- Bruge QR-koden på dit apparat
- Besøge vores website docs.whirlpool.eu
- Eller som alternativ **kontakte vores serviceafdeling** (Telefonnummeret findes i garantihæftet). Når du kontakter vores serviceafdeling, bedes du angive koderne på dit produkts identifikationsskilt.

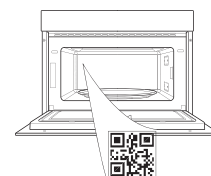



KIITOS SIITÄ, ETTÄ OSTIT WHIRLPOOL-TUOTTEEN
Täyden tuen saamiseksi on tuote rekisteröitävä osoitteessa
www.whirlpool.eu/register

**SKANNAA TUOTTEESSASI OLEVA
QR-KOODI LISÄTIETOJA VARTEN**

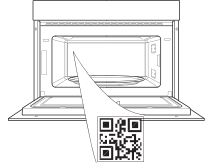

**Lue turvallisuusohjeet huolellisesti ennen laitteen
käyttöä.**

TUOTEKUVAUS

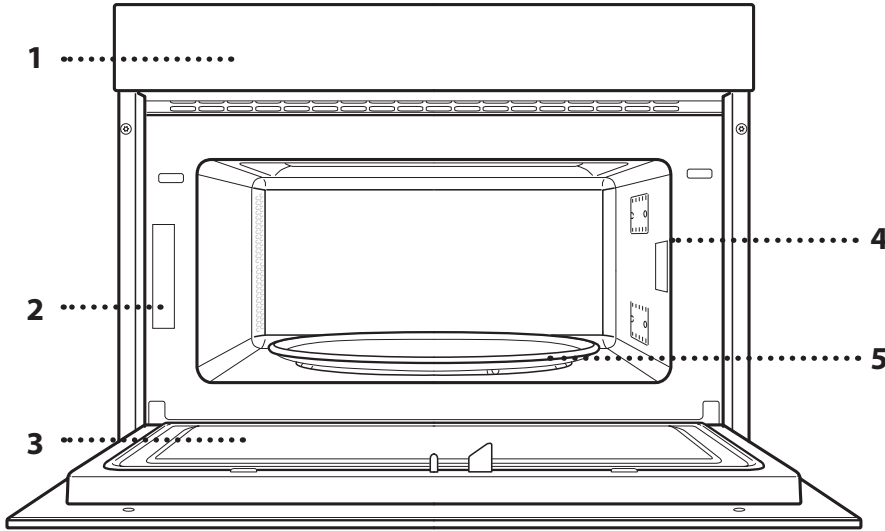

1. Käyttöpaneeli
2. Arvokilpi
(älä poista)
3. Luukku
4. Valo
5. Pyörivä lautanen

KÄYTTÖPANEELIN KUVAUS

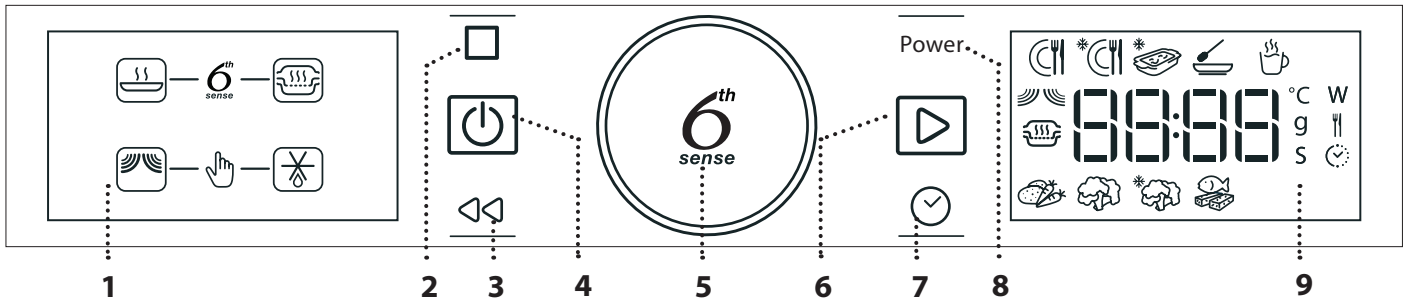

1. VASEN NÄYTTÖ

2. TAUKO

Keskeyttää kypsennysjakson tauon ajaksi.

3. TAKAISIN

Palaa edelliseen näkymään.

4. ON/OFF

Kytkee uunin päälle ja pois päältä sekä keskeyttää aktiivisen toiminnon milloin tahansa.

5. PYÖRÖNUPPI / 6th SENSE -PAINIKE

Valitsinta kääntämällä selaillaan toimintoja sekä säädetään kaikki kypsennysparametrit. Painamalla valitaan, asetetaan, avataan ja vahvistetaan toimintoja tai parametreja sekä käynnistetään kypsennysohjelma.

6. KÄYNNISTÄ

Käytetään toimintojen käynnistämiseen sekä asetusten vahvistamiseen.

7. AIKA

Käytetään kellonajan asettamiseen sekä kypsennysajan asettamiseen tai säätämiseen.

8. TEHO

Säätää mikroaaltotehon.

9. OIKEA NÄYTTÖ

TARVIKKEET

PYÖRIVÄ LAUTANEN

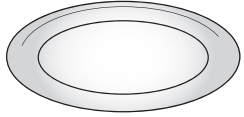

Tukeensa asetettua pyörivää lautasta voidaan käyttää kaikkien kypsennysmenetelmien kanssa. Pyörivää lautasta on käytettävä aina aluslautasena muille astioille ja lisävarusteille.

PYÖRIVÄN LAUTASEN TUKI

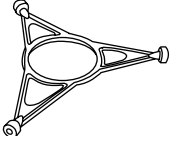

Käytä tukea ainoastaan lasilautaselle. Älä aseta tuen päälle muita varusteita.

Tarvikkeiden määrä ja tyyppi saattaa vaihdella ostetusta mallista riippuen.

HÖYRYASTIA

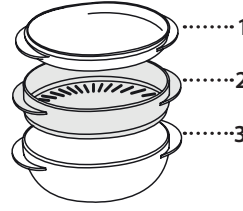

Jos haluat höyrystää ruokia kuten kala tai kasvikset, aseta ne koriin (2) ja kaada juomavettä (100 ml) höyryastian (3) pohjalle, jotta aikaansaadaan oikea määrä höyryä.

Sen sijaan jos haluat keittää sellaisia ruokia kuten perunoita, pastaa, riisiä tai viljaruokia, aseta

ne suoraan höyrytysastian pohjalle (koria ei tarvita) ja lisää tarvittava määrä juomavettä keitettävän ruuan määrän mukaan. Saat parhaan tuloksen, jos peität höyryastian toimitetulla kannella (1).

Aseta höyrytysastia aina lasialustalle ja käytä sitä vain tilanteeseen sopivien kypsennystoimintojen tai mikroaaltotoiminnon kanssa. Höyrytysastian pohja on suunniteltu siten, että sitä voidaan käyttää myös yhdessä erityisen höyrypuhdistustoiminnon kanssa.

Muita lisävarusteita voidaan hankkia erikseen huoltopalvelusta.

Saatavilla on monenlaisia varusteita. Ennen ostoa varmista, että ne sopivat mikroaaltouunissa käytettäväksi ja kestävät höyrykypsennystä.

Älä koskaan käytä metallisia astioita ruualle tai juomalle mikroaaltouunissa kypsennyksen aikana.

Varmista aina, ettei ruoka ja varusteet joudu kosketuksiin uunin sisäseinien kanssa.

Tarkista aina ennen uunin käyttöä, että alusta voi pyöriä vapaasti. Ole tarkkana, ettet poista pyörivää lautasta paikaltaan muita varusteita laitettaessa tai poistettaessa.

TOIMINNOT

6th SENSE

Nämä toiminnot valitsevat automaattisesti kaikäntyyppisille elintarvikkeille parhaiten sopivan kypsennystavan.

6th SENSE REHEAT (6TH SENSE KUUMENNUS)

Joko pakastetun tai huoneenlämpöisen valmisruoan lämmittämiseen. Uuni laskee automaattisesti tarvittavat asetukset, joilla saavutetaan parhaat tulokset lyhimmissä ajassa. Aseta ruoka mikroaaltoja ja kuumuutta kestäväälle lautaselle tai astiaan.

	RUOKA	PAINO (g)
1	LAUTANEN	250 - 500
2*	PAKASTEANNOS	250 - 500
3*	PAKASTELASAGNE	250 - 500
4	KEITOT	200 - 800
5	JUOMAT	100 - 500

MICROWAVE (MIKROAALTO)

Ruokien ja juomien nopeaan kypsennykseen ja lämmitykseen.

TEHO (W)	SUOSITUKSET
1000	Juomien tai erittäin vesipitoisten ruokien nopea lämmittäminen uudelleen.
800	Vihannesten kypsennys.
650	Lihan ja kalan kypsennys.
500	Lihaa, juustoa tai munaa sisältävien kastikkeiden kypsennys. Lihapiirakoiden tai uunipastan viimeistely.
350	Hidas, varovainen kypsennys. Sopii hyvin voin tai suklaan sulatukseen.
160	Pakasteiden sulatus tai voin ja juuston pehmenys.
90	Jäätelön pehmenys.

TOIMENPIDE	RUOKA	TEHO (W)	KESTO (min.)
Kuumennus	2 kuppia	1000	1 - 2
Kuumennus	Perunasose (1 kg)	1000	9 - 11
Sulatus	Jauheliha (500 g)	160	13 - 14
Kypsennä	Sokerikakku	800	6 - 7
Kypsennä	Vanukas	650	11 - 12
Kypsennä	Lihamureke	800	18 - 20

JET DEFROST

Monien erityyppisten ruokien pikaiseen sulattamiseen yksinkertaisesti ilmoittamalla niiden paino. Ruoka on laitettava suoraan pyörivälle lasialustalle. Käännä ruokaa kehotettaessa.

	RUOKA	PAINO (g)
1*	LIHA (jauheliha, kotletit, pihvit, paistit)	100 - 2000
2*	SIIPIKARJA (kokonainen broileri, palat, fileet)	100 - 2500
3*	KALA (kokonainen, viipaleet, fileet)	100 - 1500
4*	KASVIKSET (sekavihannekset, herneet, parsakaali, jne.)	100 - 1500
5*	LEIPÄ (limput, sämpylät, pullat)	100 - 1000

STEAM (HÖYRYTYS)

Höyrystä toimitetulla höyryastialla ruokia kuten kasvikset tai kala. Aseta ruoka tasaisesti höyrytyskoriin ja kaada höyrytysastian pohjalle juomavettä (100 ml). Uuni laskee automaattisesti tarvittavat asetukset, joilla saavutetaan parhaat tulokset. Kypsennyksen alkuvaiheessa mikroaallot synnyttävät höyryä, jolloin höyrytysastian pohjalla oleva vesi alkaa kiehua.

	RUOKA	PAINO (g)
	JUUREKSET	150 - 500
	KASVIKSET	
	PAKASTEVIHANNEKSET	
	KALAFIILEET	

Tarvittavat varusteet: Höyryastia

ENSIMMÄINEN KÄYTTÖKERTA

. KELLONAJAN ASETTAMINEN

Kun kytket uunin päälle ensimmäisen kerran, on tehtävä kelloasetukset.



Kaksi tunteja tarkoittavaa merkkiä alkaa vilkkua: Aseta tunti kääntämällä kiertonuppia ja vahvasta painamalla



Minuuttien kaksi numeroa alkavat vilkkua. Aseta minuutit kääntämällä pyörönuppia ja vahvasta sitten painamalla .

Huomaa: Jos haluat vaihtaa kellonajan myöhemmin, paina ja pidä sitä painettuna vähintään sekunnin ajan uunin ollessa sammutettuna ja toista yllä olevat vaiheet.

Sinun on ehkä asetettava aika uudelleen pitkän sähkökatkon jälkeen.

PÄIVITTÄINEN KÄYTTÖ

1. SELECT A FUNCTION (VALITSE TOIMINTO)

Kun uuni on sammutettuna, ainoastaan aika näkyy näytöllä. Käynnistä uuni painamalla ja pitämällä sitä painettuna. Tärkeimmät käytettävissä olevat toiminnot saadaan näkyviin vasemmalle näytölle kääntämällä pyörönuppia. Valitse niistä yksi ja paina .

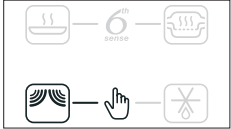

Jos haluat valita alitoiminnon (silloin kun niitä on), valitse ensin päätoiminto, vahvasta sitten painamalla ja mene toimintovalikkoon.

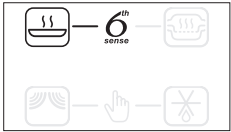

Valitse oikealla olevasta näytöstä jokin alitoiminnoista pyörönuppia kääntäen ja vahvasta sitten painamalla .

2. ASETA TOIMINTO

. 6TH SENSE / HÖYRYTYS

RUOKALAJIRYHMÄ

Kun olet valinnut yhden automaattisista toiminnoista, on valittava ryhmä, johon kypsennettävä ruokalaji kuuluu.



Kun -kuvake vilkkuu, valitse haluamasi kategoria kääntämällä pyörönuppia ja vahvasta sitten painamalla .

PAINO

Parhaiden tulosten saamiseksi on 6th Sense -toimintoja (ja HÖYRY-toimintoa) varten annettava ruoan paino valitsemalla se oletusasetuksista: uuni laskee kyseistä toimintoa ja ruokaryhmää varten ihanteellisen ajan.



Kun oletusasetus tulee näkyviin näytölle ja -kuvake vilkkuu, aseta paino kääntämällä pyörönuppia ja vahvasta sitten painamalla .

. MANUAALISET TOIMINNOT

Kun olet valinnut haluamasi toiminnon, voit muuttaa sen asetuksia.

Näytöllä näkyvät järjestyksessä asetukset, joita voit muuttaa.

MIKROAALTOTEHO







Kun **W**-kuvake vilkkuu näytöllä, säädä tehon asetus pyörönuppia kääntäen ja vahvasta sitten painamalla , minkä jälkeen voit jatkaa seuraavien asetusten muokkaamista (jos mahdollista).

Huomaa: Kun toiminto on aktivoitu, tehoa voidaan muuttaa painamalla , joka avaa asetusvalikon, ja kääntämällä sitten pyörönuppia, mikä muuttaa asetuksen.

KESTO



Kun -kuvake vilkkuu näytöllä, aseta haluamasi kypsennysaika pyörönupilla ja vahvasta sitten painamalla  tai vahvasta ja käynnistä toiminto painamalla .

Huom: Voit säätää kypsennysaikaa kypsennyksen aikana pyörönuppia kääntämällä; aina kun painat , kypsennysaika pitenee 30 sekunnilla.

3. AKTIVOI TOIMINTO

Kun olet tehnyt haluamasi asetukset, aktivoi toiminto painamalla .

Joka kerta kun painiketta  painetaan uudelleen, kypsennysaikaa lisätään 30 sekunnilla edelleen.

Huomaa: Voit pysäyttää parhaillaan aktiivisena olevan toiminnon milloin tahansa painamalla .

. JET START

Kun uuni on sammutettuna, painikkeen  painaminen aktivoi kypsennyksen mikroaaltoiminnolla täydellä teholla (1000 W) 30 sekunniksi.

. TURVALUKITUS

Tämä toiminto aktivoidaan automaattisesti, jotta estetään uunin vahingossa tapahtuva päälle kytkeminen.



Avaa ja sulje luukku ja käynnistä toiminto sitten painamalla .

4. TAUKO

Aseta aktiivinen toiminto taukotilaan, jotta voit sekoittaa tai kääntää ruuan, yksinkertaisesti avaamalla luukun.

Se käynnistetään uudelleen sulkemalla luukku ja painamalla .

AUTOMAATTINEN TAUKO

(KÄÄNNÄ TAI SEKOITA RUOKAA)

Eräisiin toimintoihin kuuluu tauko ruoan kääntämistä tai sekoittamista varten.



Kun uuni on keskeyttänyt kypsennyksen, avaa luukku ja suorita toimenpide, jonka uuni kehottaa suorittamaan, ennen kuin suljet luukun uudestaan ja jatkat kypsennyksen painamalla .

5. KYPSENNYKSEN PÄÄTTYMINEN

Laite toistaa äänimerkin ja näytöllä näkyy, että kypsennys on suoritettu.



Voit pidentää kypsennysaikaa asetuksia muuttamatta valitsemalla uuden kypsennysajan pyörönuppia kääntäen ja painamalla sitten .

. PAINIKELUKITUS

Painikkeet lukitaan painamalla  ja pitämällä sitä painettuna vähintään 5 sekunnin ajan.



Painikkeiden lukitus avataan suorittamalla toimenpide uudelleen.

Huomaa: Painikelukitus voidaan käynnistää myös kypsennyksen ollessa käynnissä. Turvallisuussyistä uuni voidaan kytkeä pois käytöstä milloin tahansa painamalla painiketta  ja pitämällä sitä painettuna.

PUHDISTUS

Varmista, että laite on jäähtynyt, ennen kuin aloitat huolto- tai puhdistustoimenpiteet.
Älä koskaan käytä puhdistamiseen höyrypesuria.

Älä käytä teräsvillaa, hankaavia kaapimia tai hankaavia/syövyttäviä puhdistusaineita, koska ne voivat vahingoittaa laitteen pintaa.

SISÄ- JA ULKOPINNAT

- Puhdista pinnat kostealla mikrokuituliinalla. Jos pinta on kovin likainen, voit käyttää vettä, johon on lisätty muutama pisara pesuainetta, jonka pH-arvo on neutraali. Kuivaa pinnat lopuksi kuivalla liinalla.
- Puhdista luukun lasi nestemäisellä erikoispesuaineella.
- Säännöllisin väliajoin tai jos ruokaa roiskuu, poista pyörivä lautanen ja sen tuki, jotta voit puhdistaa uunin pohjalta kaikki ruoan jäämät.

TARVIKKEET

Kaikki muut varusteet voidaan pestä astianpesukoneessa paitsi Crisp-alusta. Crisp-alusta on puhdistettava vedellä ja miedolla pesuaineella. Hankaa pinttynyt lika pois pehmeällä liinalla. Anna Crisp-alustan jäähtyä ennen puhdistusta.

VIANMÄÄRITYS

Ongelma	Mahdollinen syy	Ratkaisu
Uuni ei toimi.	Virtakatko. Laite on irrotettu verkkovirrasta.	Tarkista verkkovirta ja että uuni on liitetty sähkönsyöttöön. Sammuta uuni ja käynnistä se uudelleen, jotta näet, poistuuko vika.
Uuni on meluisa myös pois päältä kytkettynä.	Jäähdytystuuletin aktiivinen.	Avaa luukku tai odota, että jäähdytys on päättynyt.
Näytölle ilmestyy "F"-kirjain ja numero.	Ohjelmistovika.	Ota yhteyttä lähimpään asiakaspalvelukeskukseen ja ilmoita F-kirjaimen perässä oleva numero.

Normatiiviset asiakirjat, vakiodokumentaatio sekä tuotetta koskevat lisätiedot ovat saatavissa osoitteesta:

- Laitteesi QR-koodin käyttäminen
- Verkkosivustolta docs.whirlpool.eu
- Voit vaihtoehtoisesti ottaa yhteyttä **asiakaspalveluun** (katso numero takuukirjasesta). Kun otat yhteyttä asiakaspalveluun, ilmoita tuotteen arvokilven koodit.

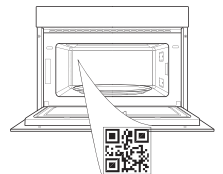

**TAKK FOR AT DU HAR KJØPT ET WHIRLPOOL-PRODUKT**

For å motta mer fullstendig assistanse, vennligst registrer ditt produkt på www.whirlpool.eu/register

**VENNLIGST SKANNER QR-KODEN
PÅ DITT APPARAT FOR Å FÅ
YTTERLIGERE INFORMASJON**

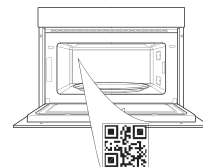

**Før du bruker apparatet må du lese
sikkerhetsanvisningene nøye.**

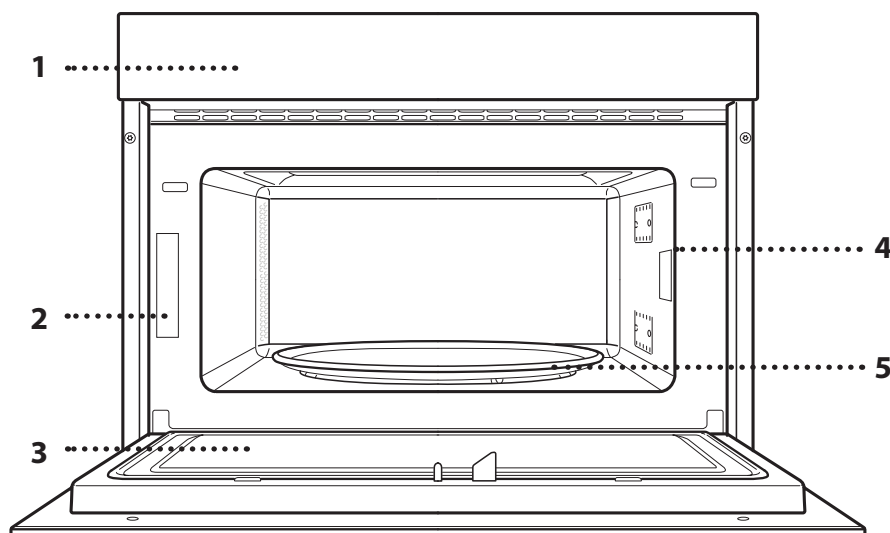
PRODUKTBEKRIVELSE

1. Kontrollpanel
2. Identifikasjonsplate
(må ikke fjernes)
3. Dør
4. Lys
5. Roterende tallerken

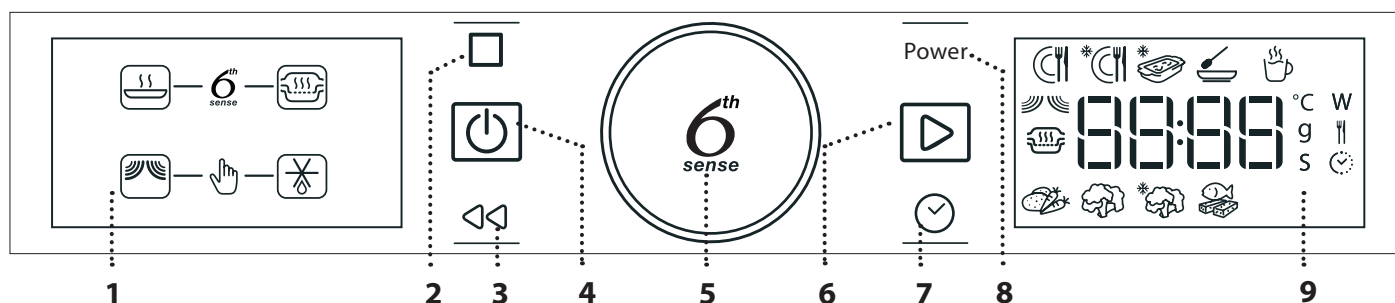
BESKRIVELSE AV KONTROLLPANEL**1. VENSTRE DISPLAY****2. PAUSE**

For å ta en pause i stekesyklusen.

3. TILBAKE

Får å gå tilbake til forrige meny.

4. ON/OFF

For å slå ovnen av og på, og for å stoppe en aktiv funksjon til enhver tid.

5. ROTASJONSKNAPP/ 6th SENSE-KNAPP

Drei bryteren for å bla gjennom funksjonene og endre stekeinnstillingene. Trykk for å velge, stille inn, få tilgang til, og bekrefte funksjoner og parametere og så starte stekeprogrammet.

6. START

For å starte funksjoner og bekrefte innstillingene.

7. TID

For å stille inn klokken samt stille inn eller endre tilberedningstiden.

8. EFFEKT

For å regulere mikrobølgeovnens effekt.

9. HØYRE DISPLAY

TILBEHØR

ROTARENDE TALLERKEN

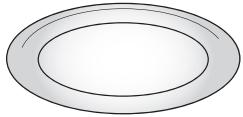

Når den er plassert på sin støtte, kan den roterende glasstallerkenen brukes med alle metodene for tilberedning.

Den roterende tallerkenen må alltid brukes som base for andre beholdere eller tilbehør.

STØTTE TIL DEN ROTARENDE TALLERKENEN

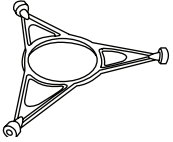

Bruk kun støtten til den roterende glasstallerkenen.

Ikke plasser annet tilbehør på støtten.

Antallet og type tilbehør kan variere, avhengig av hvilken modell som kjøpes.

DAMPKOKER

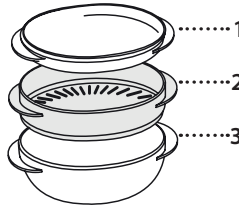

For å dampe matvarer som fisk eller grønnsaker, plassere disse i kurven (2) og hell drikkevann (100 ml) ned i bunnen av dampkokeren (3) for å oppnå den riktige mengden damp.

For å koke mat som poteter, pasta, ris eller korn, plassere disse direkte

i bunnen av dampkokeren (kurven er ikke nødvendig) og tilsett en passende mengde av drikkevann for mengden mat du tilbereder. For best resultat, dekke dampkokeren med lokket (1) som følger med.

Plasser alltid dampkokeren på den roterende glasstallerkenen og bruk den kun med de egnede stekefunksjonene, eller med mikrobølgefunksjonen. Dampkokerens bunn er i tillegg utformet slik at den kan benyttes sammen med den spesielle steam clean-funksjonen (damprengjøring).

Annet tilbehør som ikke medfølger kan kjøpes separat gjennom kundeservice.

Det finnes en rekke ulike tilbehør tilgjengelig på markedet. Før du kjøper dette må du forsikre deg om at det egner seg for bruk i mikrobølgeovn og tåler dampkoking.

Metallbeholdere for mat eller drikke må aldri benyttes ved tilberedning i mikrobølgeovn.

Påse alltid at maten og tilbehøret ikke kommer i kontakt med de indre veggene i ovnen.

Sørg alltid for at den roterende tallerkenen kan dreie fritt rundt før ovnen starter. Pass på at du ikke flytter på den roterende tallerkenen når du setter inn eller fjerner annet tilbehør.

FUNKSJONER

6th SENSE

Disse funksjonene velger automatisk den beste tilberedningsmetoden for alle typer mat.

6th SENSE REHEAT (6TH SENSE OPPVARMING)

For å varme opp ferdiglaget mat som enten er frossen eller har romtemperatur. Ovnens beregner automatisk verdiene som er nødvendige for å oppnå de beste resultatene på kortest tid. Plasser maten på en ildfast tallerken eller fat som tåler mikrobølger.

	MAT	VEKT (g)
	MIDDAGSTALLERKEN	250 - 500
	FROSSEN PORSJON	250 - 500
	FROSSEN LASAGNE	250 - 500
	SUPPER	200 - 800
	DRIKKE	100 - 500

MICROWAVE (MIKROBØLGER)

For rask tilberedning og oppvarming av mat eller drikke.

EFFEKT (W)	ANBEFALT FOR
1000	Rask oppvarming av drikke eller andre matvarer med høyt vanninnhold.
800	Tilberede grønnsaker.
650	Tilberede kjøtt og fisk.
500	Tilberedning av kjøttsauser eller sauser som inneholder ost eller egg. Avsluttende tilberedning av kjøttpaier eller pastaretter.
350	Langsom, forsiktig matlaging. Perfekt for å smelte smør eller sjokolade.
160	Tining av frosne matvarer eller mykgjøring av smør og ost.
90	Mykgjøre iskem.

HANDLING	MAT	EFFEKT (W)	VARIGHET (min.)
Varm opp på nytt	2 kopper	1000	1 - 2
Varm opp på nytt	Potetmos (1 kg)	1000	9 - 11
Avising	Kjøttdeig (500 g)	160	13 - 14
Stek	Sukkerbrød	800	6 - 7
Stek	Eggekrem	650	11 - 12
Stek	Kjøttpudding	800	18 - 20





JET DEFROST

For rask opptining av forskjellig typer matvarer ganske enkelt ved å spesifisere deres vekt. Mat bør plasseres direkte på den roterende glasstallerkenen. Snu maten når du blir minnet om det.

	MAT	VEKT (g)
	KJØTT (kjøttdeig, koteletter, biff, kjøttstykker)	100 - 2000
	FJÆRKRE (hel kylling, stykker eller fileter)	100 - 2500
	FISK (hel, steker eller fileter)	100 - 1500
	GRØNNSAKER (blandede grønnsaker, erter, brokkoli, osv.)	100 - 1500
	BRØD (brødsiver, boller, rundstykker)	100 - 1000

STEAM (DAMP)

For dampkoking av matvarer som grønnsaker eller fisk, ved hjelp av dampkokeren som medfølger. Fordel maten jevnt utover i dampkokerens kurv og hell drikkevann (100 ml) i bunnen på dampkokeren. Ovnens vil automatisk beregne innstillingene som er nødvendige for å oppnå perfekte resultat. I løpet av den innledende delen av tilberedningen skaper mikrobølgene damp, noe som fører til at vannet i bunnen av dampkokeren begynner å koke.

	MAT	VEKT (g)
	RØTTER & KNOLLER	150 - 500
	GRØNNSAKER	
	FROSNE GRØNNSAKER	
	FISKEFILETER	

Nødvendig tilbehør: Dampkoker

FØRSTEGANGS BRUK

. INNSTILLING AV TIDEN

Du må stille inn klokken når du slår på ovnen for første gang.



De to sifrene for timen vil begynne å blinke: Vri dreiebryteren for å stille inn timen og trykk deretter på  for å bekrefte.





De to sifrene for minutter begynner å blinke. Vri på knotten for å stille inn minuttene og trykk deretter  for å bekrefte.

Vennligst merk deg: For å endre på klokken ved et senere tidspunkt, trykk og hold nede  i minst ett sekund mens ovnen er av, og gjenta trinnene ovenfor.

Du må kanskje stille klokken på nytt etter langvarige strømbrudd.

DAGLIG BRUK

1. VELG EN FUNKSJON

Når ovnen er av, vises kun klokken på display. Trykk og hold nede  for å slå ovnen på. Vri på knotten for å se de viktigste funksjonene som er tilgjengelige på venstre display. Velg én og trykk .



For å velge en underfunksjon (hvor denne er tilgjengelig), velg hovedfunksjonen og trykk deretter på  for å bekrefte og gå til menyen med funksjoner.



Vri på knotten for å velge blant de tilgjengelige underfunksjonene på høyre display, og trykk deretter på  for å bekrefte.



2. STILL INN EN FUNKSJON

. 6· SANS / DAMP

MATKATEGORI

Når du har valgt én av de automatiske funksjonene, må du velge hvilken matvarekategori du tilbereder.





Når  ikonet blinker, vri på bryteren for å velge hvilken kategori du ønsker og trykk deretter på  for å bekrefte.

VEKT

For å oppnå best resultat, krever 6· Sans (og DAMP) at du legger inn matens vekt ved å velge blant standardinnstillingene: ovnen vil beregne den ideelle tiden for funksjonen som gjelder for hver matkategori.



Når default-innstillingene vises på display og  ikonet blinker, vri på bryteren for å stille inn vekten og trykk deretter på  for å bekrefte.

. MANUELLE FUNKSJONER

Etter å ha valgt funksjonen du ønsker, kan du endre innstillingene.

Displayet vil vise innstillingene som kan endres i sekvens.

MIKROBØLGEEFFEKT

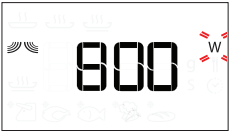

Når **W** ikonet blinker på displayet, vri bryteren for å regulere innstilling av styrke, og trykk deretter **Ⓢ** for å bekrefte, og fortsett for å endre innstillingene som følger (hvis mulig).

Vennligst merk deg: Når funksjonen er aktivert, kan effekten endres ved å trykke på **power** for å få tilgang til menyen med innstillinger, vri deretter på bryteren for å endre innstillingen.

VARIGHET



Når **⌚** ikonet blinker på display, bruk knotten for regulering for å stille inn steketiden du ønsker og trykk deretter **Ⓢ** for å bekrefte eller trykk **⏪** for å bekrefte og starte funksjonen.

Merk: Du kan regulere steketiden, mens stekingen pågår, ved å vri på knotten; hver gang du trykker på **⏪**, øker du steketiden med 30 sekund.

3. AKTIVERE FUNKSJONEN

Når du har fastsatt alle innstillingene du trenger, trykk på **⏪** for å aktivere funksjonen.

Hver gang **⏪** knappen trykkes igjen, vil steketiden økes med ytterligere 30 sekunder.

Vennligst merk deg: Du kan trykke **⏪** når som helst for å stanse funksjonen som for øyeblikket er aktiv.

. JET START

Når ovnen er slått av, er det mulig å trykke på **⏪** for å aktivere tilberedningen med mikrobølge-funksjon satt på full effekt (1000 W) i 30 sekunder.

. SIKKERHETSLÅS

Denne funksjonen aktiveres automatisk for å hindre at ovnen blir slått på utilsiktet.



Åpne og lukk døren, og trykk deretter på **⏪** for å starte funksjonen.

4. PAUSE

For å sette en aktiv funksjon på pause, for eksempel for å røre i eller snu maten, er det tilstrekkelig å åpne døren.

For å starte den opp igjen, lukk døren og trykk på **⏪**.

AUTOMATISK PAUSE

(SNU ELLER RØR I MATEN)

Visse funksjoner vil bli satt på pause for at du skal kunne snu eller røre i maten.



Når ovnen har satt stekingen på pause, må du åpne døren og utføre handlingen du blir minnet om å gjøre før du lukker døren igjen og trykker **⏪** for å fortsette stekingen.

5. AVSLUTTET STEKING

Et lydsignal høres, og displayet vil indikere at matlagingen er ferdig.



For å forlenge tilberedningstiden uten å endre innstillingene, vri på knotten for å stille inn en ny tilberedningstid og trykk på **⏪**.

. TASTELÅS

For å låse tastaturet, trykk og hold nede **⏪** i minst fem sekund.

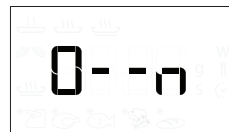

Gjør dette på nytt for å låse opp tastaturet.

Vennligst merk deg: Tastelåsen kan også aktiveres mens stekingen pågår. Av sikkerhetsmessige grunner, kan ovnen slås av når som helst ved å trykke og holde nede **⏪**.

RENGJØRING

Påse at apparatet er kjølt ned før du utfører vedlikehold og rengjøring.
Bruk aldri damprengjøringsutstyr.

Ikke bruk stålull, skuresvamper eller slipende/etsende rengjøringsmidler, da disse kan skade apparatets overflate.

INDRE OG YTRE OVERFLATER

- Rengjør overflatene med en fuktig mikrofiberduk. Hvis de er svært tilsmussede, tilsettes noen dråper nøytralt rengjøringsmiddel. Tørk med en tørr klut.
- Rengjør dørglasset med et egnet flytende vaskemiddel.
- Med jevne mellomrom, eller dersom det søles, fjern den roterende tallerkenen og dens støtte for å gjøre ren bunnen i ovnen ved å fjerne alle matrestene.

TILBEHØR

Alt tilbehør kan vaskes i oppvaskmaskin med unntak av Crisp-pannen. Crisp-pannen må gjøres ren ved å benytte vann og mildt vaskemiddel. For fastsittende skitt, gni forsiktig med en klut. La alltid Crisp-pannen kjøle seg ned før rengjøring.

FEILSØKING

Problem	Mulig årsak	Løsning
Ovnen virker ikke.	Strømbrudd. Koblet fra stikkontakten.	Sjekk at det er strøm og om ovnen er koblet til strømmettet. Skru ovnen av og på igjen for å se om feilen fortsatt er der.
Ovnen gir fra seg lyder, selv når den er slått av.	Kjøleviften er i drift.	Åpne døren eller hold eller vent til kjøleprosessen er avsluttet.
Displayet viser bokstaven "F" etterfulgt av et nummer.	Programvarefeil.	Kontakt ditt nærmeste servicesenter for Ettersalg og oppgi nummeret etterfulgt av bokstaven "F".

Retningslinjer, standarddokumentasjon og ekstra produktinformasjon vil du kunne finne ved å:

- Bruk av QR-koden i apparatet ditt
- besøke vårt nettsted docs.whirlpool.eu
- Alternativt kan du **kontakte vår Ettersalgsservice** (se telefonnummeret i garantiheftet). Når du kontakter vår Ettersalgsservice, vennligst oppgi kodene du finner på produktets typeskilt.

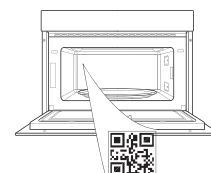



DZIĘKUJEMY ZA ZAKUP PRODUKTU FIRMY WHIRLPOOL

W celu uzyskania kompleksowej pomocy, prosimy o zarejestrowanie produktu na stronie www.whirlpool.eu/register

W CELU UZYSKANIA SZCZEGÓŁOWYCH INFORMACJI, NALEŻY ZESKANOWAĆ KOD QR NA URZĄDZENIU

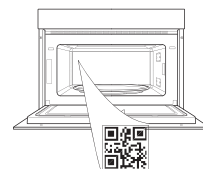

Przed użyciem urządzenia należy uważnie przeczytać instrukcje bezpieczeństwa.

OPIS PRODUKTU

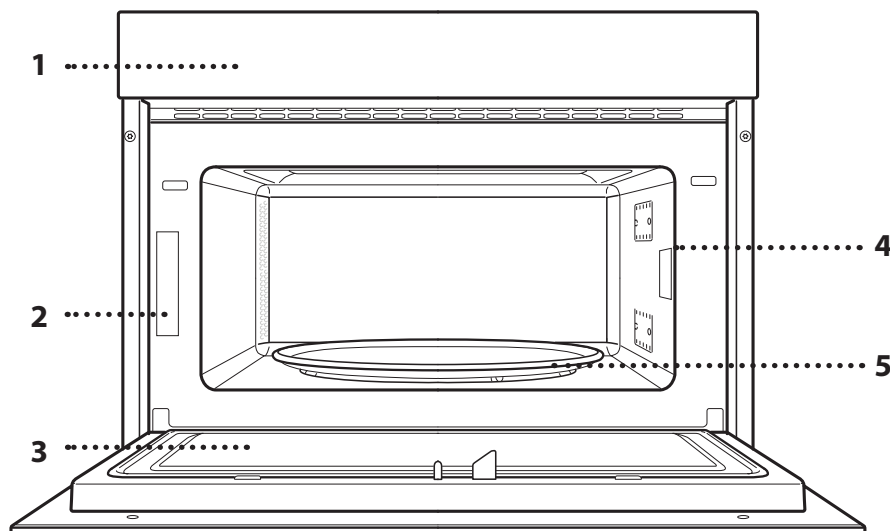

1. Pulpit sterujący
2. Tabliczka znamionowa (nie usuwać)
3. Drzwiczki
4. Oświetlenie
5. Talerz obrotowy

OPIS PANELU STEROWANIA

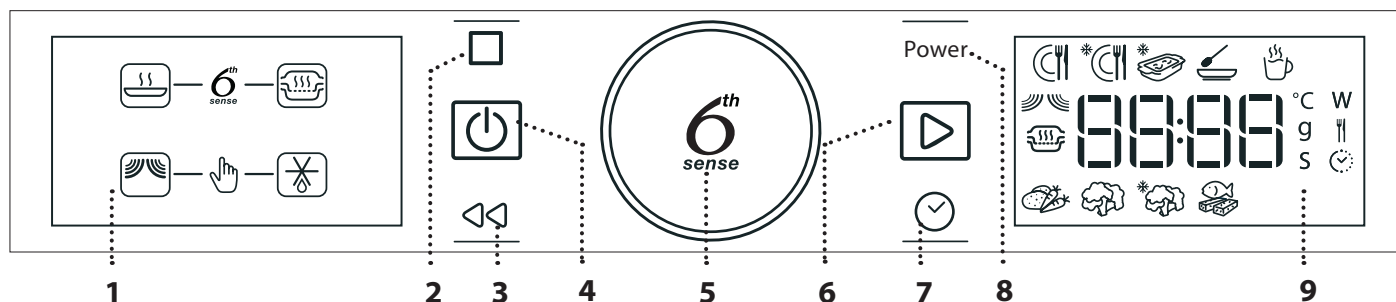

1. WYŚWIETLACZ Z LEWEJ STRONY

2. PAUZA

Do wstrzymania cyklu gotowania.

3. POWRÓT

Aby wrócić do poprzedniego ekranu.

4. WŁĄCZANIE/WYŁĄCZANIE (ON/OFF)

Do włączania i wyłączania kuchenki oraz do wyłączania aktywnych funkcji w dowolnym momencie.

5. POKRĘTŁO/PRZYCIŚK FUNKCJI 6th SENSE

Służy do wyboru funkcji i regulacji wszystkich parametrów gotowania. Nacisnąć, aby wybrać, dokonać ustawień, uzyskać dostęp do funkcji oraz parametrów, potwierdzić je oraz rozpocząć program gotowania.

6. ROZPOCZNIJ

Aby wybierać funkcje i potwierdzać ustawienia.

7. GODZINA

Aby ustawić godzinę lub określić czas gotowania.

8. MOC

Do ustawienia mocy kuchenki mikrofalowej.

9. WYŚWIETLACZ Z PRAWEJ STRONY

AKCESORIA

TALERZ OBROTOWY

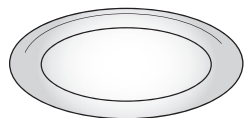

Umieszczony na podstawce, szklany talerz obrotowy może być używany do wszystkich metod gotowania.

Pojemniki i naczynia należy stawiać

na talerzu obrotowym.

PODSTAWKA POD TALERZ OBROTOWY

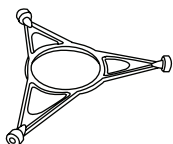

Podstawki należy używać tylko ze szklanym talerzem obrotowym.

Na podstawce nie należy umieszczać innych akcesoriów.

NACZYNIĘ DO GOTOWANIA NA PARZE

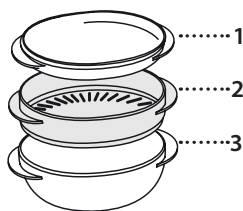

Aby przygotować na parze potrawy, takie jak ryby czy warzywa, należy umieścić je w koszyku (2) i nalać wody pitnej (100 ml) na dno naczynia do gotowania na parze (3), celem uzyskania odpowiedniej ilości pary.

Aby ugotować potrawy takie jak ziemniaki, makaron, ryż lub produkty zbożowe, umieścić je bezpośrednio na dnie naczynia do gotowania na parze (niekoniecznie w koszyku) i dodać odpowiednią ilość pitnej wody, w zależności od ilości potrawy. Dla uzyskania najlepszych rezultatów przykryć naczynie do gotowania na parze pokrywką (1) dołączoną do zestawu.

Naczynie do gotowania na parze należy zawsze umieszczać na talerzu obrotowym i używać go tylko z odpowiednimi funkcjami gotowania lub z funkcją mikrofal. Dno naczynia do gotowania zostało zaprojektowane w taki sposób, aby można było go używać w połączeniu ze specjalną funkcją Smart clean.

Liczba i rodzaj akcesoriów może różnić się w zależności od zakupionego modelu.

Aksesoria dodatkowe, które nie są dołączone do zestawu, można zakupić oddzielnie w punkcie serwisu posprzedażnego.

Na rynku dostępnych jest wiele akcesoriów. Przed zakupem należy upewnić się, czy dane akcesoria nadają się do użycia w kuchence mikrofalowej i czy są odporne na gotowanie na parze.

Podczas gotowania przy użyciu mikrofal nie wolno używać metalowych pojemników na jedzenie lub napoje.

Należy zawsze upewnić się, że potrawy i akcesoria nie stykają się z wewnętrznymi ściankami kuchenki.

Przed uruchomieniem kuchenki należy zawsze sprawdzić, czy talerz obrotowy może się swobodnie obracać. Przy wkładaniu lub wyjmowaniu naczyń należy uważać, aby talerz obrotowy nie wypadł ze swojego położenia.

FUNKCJE

6th SENSE

Te funkcje automatycznie wybierają najlepszą metodę przyrządzania wszystkich rodzajów potraw.

6th SENSE REHEAT (6TH SENSE – PODGRZEWANIE)

Służy do odgrzewania gotowych potraw – zamrożonych lub w temperaturze pokojowej. Urządzenie automatycznie oblicza wartości ustawień potrzebne do osiągnięcia najlepszych możliwych rezultatów w jak najkrótszym czasie. Potrawę należy umieścić na żaroodpornym talerzu lub naczyniu przeznaczonym do kuchenek mikrofalowych.

	POTRAWA	WAGA (g)
	DANIE GOTOWE	250 - 500
	MROŻONE DANIE	250 - 500
	MROŻ. LASAGNE	250 - 500
	ZUPY	200 - 800
	NAPOJE	100 - 500

MIKROFALE

Służy do szybkiego gotowania oraz podgrzewania potraw lub napojów.

MOC (W)	ZALECENIA
1000	Szybkie podgrzewanie napojów lub potraw o dużej zawartości wody.
800	Gotowanie warzyw.
650	Gotowanie mięsa i ryb.
500	Gotowanie sosów mięsnych lub sosów zawierających ser lub jaja. Dopiekanie tart mięsnych lub zapiekanych makaronów.
350	Powolne, delikatne gotowanie. Doskonałe do rozpuszczania masła lub czekolady.
160	Rozmrażanie mrożonych owoców lub zmiękczenie masła i sera.
90	Zmiękczenie lodów.

DZIAŁANIE	POTRAWA	MOC (W)	CZAS TRWANIA (min.)
Odgrzewanie	2 szklanki	1000	1 - 2
Odgrzewanie	Ziemniaki tłuczone (1 kg)	1000	9 - 11
Rozmrażanie	Mięso mielone (500 g)	160	13 - 14
Gotowanie	Biszkopt	800	6 - 7
Gotowanie	Krem waniliowy	650	11 - 12
Gotowanie	Pieczeń rzymska	800	18 - 20





JET DEFROST

Do szybkiego rozmrażania różnych rodzajów żywności, na podstawie określenia ich wagi. Potrawy powinny być umieszczone bezpośrednio na szklanym talerzu obrotowym. Po pojawieniu się odpowiedniego komunikatu obrócić potrawę na drugą stronę.

	POTRAWA	WAGA (g)
	MIĘSO (mielone, kotlety, steki, kawałki pieczeni)	100 - 2000
	DRÓB (kurczak w całości, w kawałkach, filety)	100 - 2500
	RYBY (w całości, steki, filety)	100 - 1500
	WARZYWA (warzywa mieszane, groszek, brokuły itp.)	100 - 1500
	CHLEB (chleb, bułki, rogaliki)	100 - 1000

PARA

Służy do gotowania na parze potraw, takich jak warzywa i ryby, przy użyciu dostarczonego naczynia do gotowania na parze. Rozłóż potrawę równo w koszyku naczynia do gotowania na parze i wlej wodę pitną (100 ml) na dno naczynia do gotowania na parze. Urządzenie automatycznie oblicza wartości ustawień potrzebne do osiągnięcia najlepszych możliwych rezultatów. We wstępnej fazie gotowania mikrofales wytwarzają parę, doprowadzając do wrzenia wodę znajdującą się na dnie naczynia do gotowania na parze.

	POTRAWA	WAGA (g)
	KORZENIE I BULWY	150 - 500
	WARZYWA	
	WARZYWA MROŻONE	
	FILETY RYBNE	

Wymagane akcesoria: Naczynie do gotowania na parze

PIERWSZE UŻYCIĘ

. USTAWIANIE ZEGARA

Przy pierwszym włączeniu kuchenki konieczne będzie ustawienie czasu.



Zaczną migać dwie cyfry godzin: Obrócić pokrętkę, aby ustawić godzinę, a następnie nacisnąć , aby potwierdzić.





Dwie cyfry minut zaczną migać. Obrócić pokrętkę, aby wybrać minuty i wcisnąć , aby potwierdzić.

Uwaga: Aby zmienić ustawienie czasu później, wcisnąć i przytrzymać  przez co najmniej jedną sekundę przy wyłączonej kuchence i powtórzyć kroki przedstawione powyżej.

W przypadku dłuższej przerwy w dostawie prądu może zajść potrzeba ponownego ustawienia czasu.

CODZIENNA EKSPLOATACJA

1. WYBIERANIE FUNKCJI

Gdy piekarnik jest wyłączony, na wyświetlaczu pokazywany jest tylko czas. Nacisnąć i przytrzymać , aby włączyć kuchenkę. Obrócić pokrętkę, aby wyświetlić główne funkcje dostępne na wyświetlaczu z lewej strony. Wybrać odpowiednią opcję i wcisnąć .



Aby wybrać funkcje podrzędne (jeżeli są dostępne), wybrać główną funkcję, a następnie nacisnąć , aby zatwierdzić i przejść do menu funkcji.



Obrócić pokrętkę, wybierając jedną z funkcji podrzędnych, dostępnych na prawym wyświetlaczu, a następnie potwierdzić, naciskając .



2. USTAWIĆ FUNKCJĘ

. 6TH SENSE / GOTOWANIE NA PARZE

KATEGORIA POTRAWY

Podczas używania niektórych funkcji automatycznych, konieczne będzie wybranie kategorii przygotowywanej potrawy.





Gdy na ekranie miga ikona , należy obracając pokrętkę wybrać żądaną kategorię, a następnie potwierdzić naciskając .

WAGA

Aby uzyskać optymalne rezultaty, funkcja 6th Sense (and GOTOWANIE NA PARZE) wymaga wprowadzenia wagi potrawy, którą należy wybrać w ustawieniach domyślnych: kuchenka obliczy właściwy czas trwania funkcji dla potrawy danej kategorii.



Gdy na wyświetlaczu pojawia się ustawienie domyślne i miga ikona , należy obrócić pokrętkę, ustawiając wagę potrawy a następnie potwierdzić, wciskając .

. FUNKCJE USTAWIANE RĘCZNIE

Po wybraniu żądanej funkcji istnieje możliwość zmiany jej ustawień.

Na wyświetlaczu będą pojawiać się ustawienia, które można kolejno zmieniać.

MOC MIKROFAL

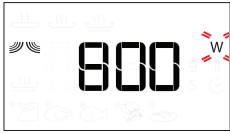

Kiedy na wyświetlaczu miga ikona **W**, obrócić pokrętkę, aby ustawić moc, a następnie nacisnąć **OK**, aby potwierdzić. Powtarzać te czynności, aby zmienić kolejne ustawienia (jeśli to możliwe).

Uwaga: Po włączeniu funkcji można zmienić moc poprzez naciśnięcie **Power**, aby uzyskać dostęp do ustawień menu, a następnie obrócić pokrętkę, aby zmienić ustawienie.

DURATION (CZAS TRWANIA)



Gdy na ekranie miga ikona **🕒**, użyć pokrętkę, aby ustawić właściwy czas gotowania i nacisnąć **OK**, aby potwierdzić lub nacisnąć **OK**, aby potwierdzić i włączyć funkcję.

Uwaga: Obracając pokrętkę, można wyregulować czas gotowania również wtedy, gdy proces gotowania już się rozpoczął; Każde kolejne naciśnięcie przycisku **OK**, wydłuża czas gotowania o 30 sekund.

3. WŁĄCZANIE FUNKCJI

Po zastosowaniu wymaganych ustawień nacisnąć **OK**, aby włączyć funkcję.

Za każdym razem, gdy przycisk **OK** zostanie ponownie wciśnięty, czas gotowania zwiększy się o kolejne 30 sekund.

Uwaga: Aby wstrzymać wykonywanie bieżącej funkcji, w dowolnym momencie można nacisnąć **OK**.

. JET START

Kiedy kuchenka jest wyłączona, nacisnąć **OK**, aby na 30 sekund uruchomić pracę urządzenia z funkcją mikrofal z pełną mocą (1000 W).

. BLOKADA BEZPIECZEŃSTWA

Ta funkcja jest aktywowana automatycznie, aby zapobiec przypadkowemu włączeniu się kuchenki.



Otworzyć i zamknąć drzwiczki, a następnie nacisnąć **OK**, aby włączyć wybraną funkcję.

4. PAUZA

Aby zatrzymać aktywną funkcję, na przykład w celu wymieszania lub obrócenia potrawy na drugą stronę, należy po prostu otworzyć drzwiczki urządzenia.

Aby włączyć ją ponownie, zamknąć drzwiczki i nacisnąć **OK**.

AUTOMATYCZNE WSTRZYMANIE PRACY

(OBRACANIE LUB MIESZANIE PRODUKTU)

Wykonywanie niektórych funkcji automatycznych zostanie wstrzymane, aby umożliwić obrócenie lub zamieszanie potrawy.



Gdy kuchenka wstrzymuje gotowanie, należy otworzyć drzwiczki i wykonać czynności zgodnie z komunikatem na wyświetlaczu, a następnie ponownie zamknąć drzwiczki i nacisnąć **OK**, aby kontynuować gotowanie.

5. ZAKOŃCZENIE GOTOWANIA

Sygnal dźwiękowy i wskazanie na wyświetlaczu oznaczają, że pieczenie zostało zakończone.



Aby wydłużyć czas gotowania bez zmiany ustawień, ustawić nowy czas gotowania za pomocą pokrętkę i nacisnąć **OK**.

. KEY LOCK

Aby zablokować przyciski, nacisnąć i przytrzymać **OK** przez co najmniej 5 sekund.



Powtórzenie tej procedury spowoduje zdjęcie blokady klawiatury.

Uwaga: Blokada klawiatury może być także uruchomiona podczas gotowania. Ze względów bezpieczeństwa kuchenkę można w każdym momencie wyłączyć, naciskając i przytrzymując przycisk **OK**.

CZYSZCZENIE

Przed przystąpieniem do jakichkolwiek czynności serwisowych lub czyszczenia, upewnić się, że urządzenie ostygło.

Nigdy nie stosować urządzeń czyszczących parą.

Nie stosować wełny szklanej, szorstkich gąbek lub ściernych/żrących środków do czyszczenia, ponieważ mogą one uszkodzić powierzchnie urządzenia.

POWIERZCHNIE WEWNĘTRZNE I ZEWNĘTRZNE

- Powierzchnie należy czyścić wilgotną ściereczką z mikrofibry. Jeśli są silnie zabrudzone, dodać kilka kropel detergentu o neutralnym pH. Wyrzeć do sucha ściereczką.
- Wyczyścić szybę drzwiczek odpowiednim płynem do mycia.
- Regularnie, a w szczególności po wylaniu się płynów, należy wyjmować talerz obrotowy oraz jego podstawkę i czyścić dno urządzenia, usuwając ewentualne resztki potraw.

AKCESORIA

Wszystkie akcesoria, z wyjątkiem talerza Crisp, mogą być myte w zmywarkach.

Talerz Crisp należy myć w wodzie z łagodnym detergentem. Uporczywe zabrudzenia delikatnie zetrzeć ściereczką. Przed czyszczeniem talerza Crisp należy zawsze odczekać, aż ostygnie.

ROZWIĄZYWANIE PROBLEMÓW

Problem	Możliwa przyczyna	Rozwiązanie
Piekarnik nie działa.	Awaria zasilania. Urządzenie odłączone od zasilania.	Sprawdzić, czy działa zasilanie i czy urządzenie jest prawidłowo podłączone do sieci. Wyłączyć piekarnik i włączyć go ponownie, aby sprawdzić, czy usterka nie ustąpiła.
Kuchenka wydaje głośnie dźwięki, nawet jeśli jest wyłączona.	Wentylator chłodzący jest włączony.	Otworzyć lub przytrzymać drzwiczki, lub odczekać, aż urządzenie zakończy proces chłodzenia.
Wyświetlacz pokazuje literę „F”, po której następuje liczba.	Błąd oprogramowania.	Skontaktować się z najbliższym Biurem Obsługi Klienta i podać numer następujący po literze „F”.

Zasady, standardową dokumentację oraz dodatkowe informacje o produkcie można znaleźć:

- Korzystanie z kodu QR w urządzeniu
- Odwiedzając naszą stronę internetową docs.whirlpool.eu
- Ewentualnie można **skontaktować się z naszą obsługą posprzedażową** (patrz numer telefonu w książeczce gwarancyjnej). W przypadku kontaktu z naszą obsługą posprzedażową, prosimy podać kody z tabliczki znamionowej produktu.

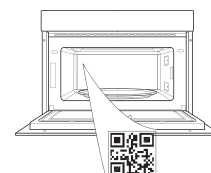

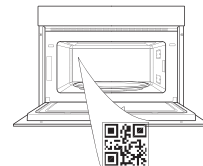

TACK FÖR ATT DU HAR KÖPT EN PRODUKT FRÅN WHIRLPOOL

För att få en mer omfattande support, vänligen registrera din produkt på www.whirlpool.eu/register

SKANNA QR-KODEN PÅ DIN APPARAT FÖR ATT FÅ MER INFORMATION

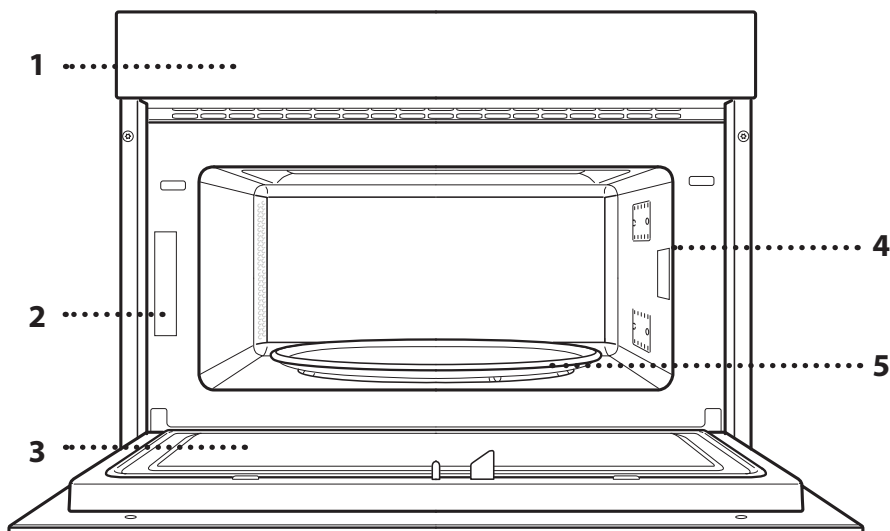
Läs säkerhetsinstruktionerna noga innan du använder apparaten.

BESKRIVNING AV PRODUKTEN

1. Kontrollpanel
2. Identifieringsskylt (ska inte tas bort)
3. Lucka
4. Ugnslampa
5. Roterande glasplatta

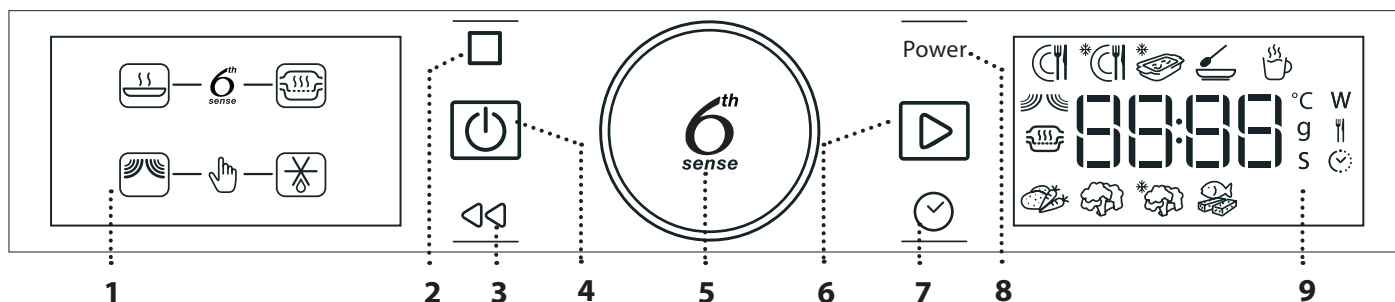
BESKRIVNING AV KONTROLLPANELEN

1. VÄNSTER DISPLAY
2. PAUS

För att pausa tillagningen.

3. TILLBAKA

För återgång till föregående skärm.

4. PÅ/AV

För att sätta på och stänga av ugnen eller stoppa en aktiv funktion när som helst.

5. RATT / 6th SENSE-KNAPP

Vrid på reglaget för att rulla funktionerna och ställa in alla tillagningsparametrar. Tryck för att välja, ställa in, få åtkomst till och bekräfta funktioner eller parametrar och för att starta tillagningsprogrammet.

6. START

För att starta funktioner och bekräfta inställningar.

7. TID

För att ställa tiden samt för att ställa in och justera tillagningstiden.

8. EFFEKT

För att justera mikrovågsugnsens effekt.

9. HÖGER DISPLAY

TILLBEHÖR

ROTERANDE GLASPLATTA

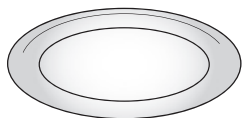

Placerad på sin plats kan den roterande glasplattan användas för alla tillagningsmetoder.

Den roterande glasplattan ska alltid användas som bas för andra behållare eller tillbehör.

STÖD TILL DEN ROTERANDE GLASPLATTAN

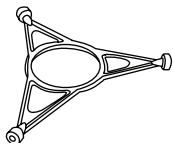

Använd endast stödet till den roterande glasplattan.

Ställ inte andra tillbehör på stödet.

ÅNGKOKARE

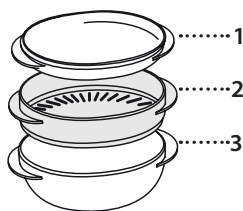

För att ånga livsmedel såsom fisk eller grönsaker, placera dessa i korgen (2) och håll dricksvatten (100 ml) i botten på ångkokaren (3) för att uppnå rätt mängd ånga.

För att koka livsmedel såsom pasta, ris, potatis eller andra spannmål, placera dessa direkt på botten av

ångkokaren (korgen behövs inte) och tillsätt lämplig mängd dricksvatten för mängden mat som tillagas. För bästa resultat, täck ångkokaren med locket (1) som ingår.

Placera alltid ångkokaren på den roterande glasplattan och använd den endast med passande tillagningsfunktioner eller med mikrovågsfunktionen. Botten på ångkokaren är också designad för att användas i kombination med specialångrengöringsfunktionen.

Antalet och typ av tillbehör kan variera beroende på modellen du köpt.

Andra tillbehör som inte medföljer kan köpas separat. Vänd dig till vår kundservice.

På marknaden finns det många olika sorters tillbehör. Kontrollera att de är lämpliga för mikrovågsugnar och tål ångkokning innan du köper dem.

Dryckes- eller livsmedelsbehållare av metall får aldrig användas i mikrovågsmatlagning.

Se alltid till att livsmedel och tillbehör inte kommer i kontakt med innerväggarna i ugnen.

Säkerställ alltid att den roterande glasplattan kan röra sig fritt innan ugnen sätts igång. Se till att aldrig ta ut eller sätta in glasplattan samtidigt med tillbehör.

FUNKTIONER

6th SENSE

Med den här funktionen väljs automatiskt den optimala tillagningsmetoden för alla typer av mat.

6th SENSE REHEAT (6TH SENSE VÄRMNING)

För att värma färdiglagad mat som antingen är fryst eller har rumstemperatur. Ugnen beräknar automatiskt de inställningar som krävs för att uppnå bästa möjliga resultat på kortast möjliga tid. Lägg maten på en mikrovågssäker och värmetålig tallrik eller fat.

	MAT	VIKT (g)
1	MIDDAGSRÄTT	250 - 500
2*	FRYST MATPORTION	250 - 500
3*	FRYST LASAGNE	250 - 500
4	SOPPOR	200 - 800
5	DRYCKER	100 - 500

MICROWAVE (MIKROVÅGSUGN)

För att snabbt laga och värma mat eller dryck.

EFFEKT(W)	REKOMMENDERAS FÖR
1000	Snabb uppvärmning av drycker eller andra livsmedel med hög vattenhalt.
800	Koka grönsaker.
650	Tillagning av kött och fisk.
500	Tillagning av köttiga såser eller såser som innehåller ost eller ägg. Slutberedning av köttpajer eller ugnsbakad pasta.
350	Långsam, varsam tillagning. Perfekt för att smälta smör eller choklad.
160	Upptining av djupfrysta livsmedel eller uppmjukning av smör och ost.
90	Mjukgöra glass.

ÅTGÄRD	MAT	EFFEKT(W)	TIDSLÄNGD (min.)
Uppvärmning	2 koppar	1000	1 - 2
Uppvärmning	Potatismos (1 kg)	1000	9-11
Upptining	Köttfärs (500 g)	160	13 - 14
Tillagning	Sockerkaka	800	6 - 7
Tillagning	Äggryta	650	11 - 12
Tillagning	Köttfärslimpa	800	18-20

JET DEFROST

För snabb upptining av olika slags mat genom att helt enkelt ange dess vikt. Maten ska placeras direkt på den roterande glasplattan. Vänd maten när ugnen uppmanar dig till det.

	MAT	VIKT (g)
1*	KÖTT (köttfärs, kotletter, biffar, stekar)	100-2000
2*	POULTRY (FÅGEL) (kyckling hel, delar eller filéer)	100-2500
3*	FISK (hel, i skivor eller filéer)	100-1500
4*	GRÖNSAKER (blandade grönsaker, ärtor, broccoli osv.)	100-1500
5*	BRÖD (limpor, bullar, kuvertbröd)	100-1000

STEAM (ÅNGKOKNING)

För livsmedel som tillagas med ånga, som grönsaker eller fisk, ska du använda ångkokningsplatsen som ingår. Fördela maten jämnt i ångkokarkorgen och fyll ångkokarens botten med dricksvatten (100 ml). Ugnen beräknar automatiskt de inställningar som krävs för att uppnå bästa möjliga resultat. Mikrovågorna skapar ånga och vattnet som du har fyllt i ångkokarens botten börjar att koka.

	MAT	VIKT (g)
	ROTFRUKTER	150-500
	GRÖNSAKER	
	GRÖNSAKER - FRYSTA	
	FISKFILÉ	

Nödvändiga tillbehör: Ångkokare

IBRUKTAGNING

. STÄLLA KLOCKAN

Du kommer att behöva ställa in tiden när du slår på ugnen för första gången.



De två siffrorna för timmen börjar blinka: Vrid på ratten för att ställa in timmen och tryck sedan på för att bekräfta.



De två siffrorna för minuterna börjar blinka. Vrid ratten för att ställa in minuter och tryck på för att bekräfta.

Observera: För att ändra tiden vid ett senare tillfälle, tryck på och håll den intryckt i minst en sekund när ugnen är avstängd och upprepa stegen ovan.

Du kan behöva ställa in klockan igen efter långa strömbrott.

DAGLIG ANVÄNDNING

1. VÄLJ ÖNSKAD FUNKTION

När ugnen är avstängd visas bara tiden på displayen. Sätt på ugnen genom att trycka och hålla in . Vrid ratten för att visa de tillgängliga huvudfunktionerna på vänster display. Välj en och tryck på .

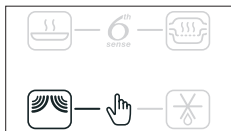

För att välja en underfunktion (om tillgänglig), välj en huvudfunktion och tryck sedan på för att bekräfta och gå till funktionsmenyn.

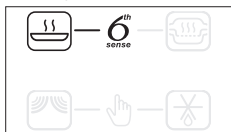

Vrid ratten för att välja bland tillgängliga underfunktioner på displayen till höger och tryck sedan på för att bekräfta.

2. STÄLLA IN EN FUNKTION

. 6TH SENSE / ÅNGA

MATKLASS

När du valt en av de automatiska funktionerna behöver du välja en kategori för den mat du ska tillaga.



När ikonen blinkar, vrid på ratten för att välja önskad kategori och tryck sedan på för att bekräfta.

VIKT

För att uppnå bästa resultat med 6th Sense (och ÅNGA) måste du ange matens vikt genom att välja bland standardinställningarna: ugnen räknar då ut den idealiska tiden för tillagning av varje matkategori.



När standardinställningarna visas på displayen och ikonen blinkar, vrid på ratten för att ställa in vikten och tryck sedan på för att bekräfta.

. MANUELLA FUNKTIONER

Efter att ha valt önskad funktion kan du ändra dess inställningar.

Displayen visar inställningarna som kan ändras i sekvens.

MIKROVÅGSEFFEKT



När ikonen **W** blinkar på displayen, vrid ratten för att justera inställd effekt och tryck sedan på **⊙** för att bekräfta och ändra nästa inställning (om möjligt).

Observera: När väl funktionen aktiverats kan effekten ändras genom att trycka på **Power** för att få tillgång till inställningsmenyn och sedan trycka på ratten för att ändra inställningen.

TIDSLÄNGD



När ikonen **🕒** blinkar på displayen, använd ratten för att ställa in önskad tillagningstid och tryck sedan på **⊙** eller **⏏** för att bekräfta.

Notera: Under tillagning kan du justera tillagningstiden genom att vrida på ratten. Varje gång du trycker på **⏏**, ökar tillagningstiden med 30 sekunder.

3. AKTIVERA FUNKTIONEN

När du har angivit alla inställningar som behövs, tryck på **⏏** för att aktivera funktionen.

Varje gång **⏏** trycks in igen ökar tillagningstiden med ytterligare 30 sekunder.

Observera: Du kan trycka på **⏏** när som helst för att stoppa funktionen som är aktiv för tillfället.

. JET START

När ugnen är avstängd, kan du trycka på **⏏** för att aktivera tillagning med mikrovågsugnen inställd på full effekt (1 000 W) under 30 sekunder.

. KNAPPLÅS

Den här funktionen aktiveras automatiskt för att förhindra att ugnen slås på av misstag.



Öppna och stäng luckan och tryck sedan på **⏏** för att starta funktionen.

4. PAUS

Om du vill pausa en aktiv funktion, t.ex. för att röra om eller vända maten, behöver du bara öppna luckan.

För att starta den igen, stäng luckan och tryck på **⏏**.

AUTOMATISK PAUS

(VÄND PÅ ELLER RÖR OM I MATEN)

Vissa funktioner kommer att pausa för att tillåta att du vänder eller rör om i maten.



Öppna luckan när ugnen har pausat tillagningen. Utför åtgärden som ugnen uppmanar dig att göra innan du stänger luckan igen och trycker på **⏏** för att fortsätta tillagningen.

5. TILLAGNING SLUT

En ljudsignal avges och displayen talar om att tillagningen är klar.



För att förlänga tillagningstiden utan att ändra inställningarna, vrid ratten för att ställa in en ny tillagningstid och tryck på **⏏**.

. KNAPPLÅS

Tryck på **⏏** och håll den intryckt i minst fem sekunder för att låsa knappsatsen.

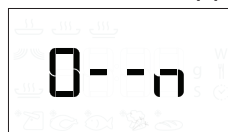

Gör det igen för att låsa upp knappsatsen.

Observera: Tangentlåset kan även aktiveras medan tillagningen pågår. Av säkerhetsskäl kan ugnen stängas av när som helst genom att hålla knappen **⏏** intryckt.

RENGÖRING

Se till att apparaten har svalnat innan du utför underhåll eller rengöring.
Använd aldrig ångtvätt för att rengöra den.

Använd inte stålull, slipsvampar eller slipande/frätande rengöringsmedel, eftersom dessa kan skada apparatens ytor.

INRE OCH YTTRE YTOR

- Rengör ytorna med en fuktig mikrofiberduk. Om de är mycket smutsiga, tillsätt några droppar pH-neutralt rengöringsmedel. Torka med en torr duk.
- Rengör luckans glas med ett lämpligt flytande rengöringsmedel.
- Med jämna mellanrum eller vid spill, ta bort den roterande glasplattan och dess stöd för att rengöra ugnens botten och avlägsna alla matrester.

TILLBEHÖR

Alla tillbehör kan maskindiskas med undantag av crisppannan. Crisppannan skall rengöras med vatten och ett mildt diskmedel. För envist smuts, gnugga försiktigt med en trasa. Låt alltid crisppannan svalna innan du rengör den.

FELSÖKNING

Problem	Möjlig orsak	Lösning
Ugnen fungerar inte.	Strömavbrott. Inte ansluten till elnätet.	Kontrollera att spänningen kommer fram till eluttaget då ugnen är ansluten till elnätet. Stäng av ugnen och slå på den igen för att se om felet kvarstår.
Ugnen avger ljud, även när den är avstängd.	Kylfläkten är på.	Öppna luckan eller vänta tills kylningsprocessen är klar.
Displayen visar bokstaven "F" följt av ett nummer.	Programvarufel.	Kontakta närmaste kundservice och ange numret efter bokstaven "F".

Du kan få åtkomst till policy, standarddokumentation och ytterligare produktinformation genom att:

- Använda QR-koden i din apparat
- Besöka vår webbsida docs.whirlpool.eu
- Eller **kontakta vår kundservice** (Se telefonnumret i garantihäftet). När du kontaktar vår kundservice, ange koderna som står på produktens typskylt.

