

**БЛАГОДАРИМ ВИ, ЧЕ ЗАКУПИХТЕ ПРОДУКТ НА WHIRLPOOL**

За да получавате по-пълно съдействие, регистрирайте вашия уред на [www.whirlpool.eu/register](http://www.whirlpool.eu/register)



**Преди да използвате уреда, прочетете внимателно инструкциите за безопасност.**

**ОПИСАНИЕ НА УРЕДА****УПОТРЕБА ЗА ПРЪВ ПЪТ**

След инсталиране изчакайте поне два часа, преди да включите уреда в мрежата. След включването на уреда в електрическата мрежа той започва да работи автоматично. Идеалните температури за съхранение на храни са предварително зададени фабрично.

След включване на уреда трябва да изчакате 4-6 часа за достигане на правилната температура за съхранение за нормално пълнен уред. Поставете антибактериалния филтър против миризми (ако има такъв) във вентилатора, както е показано на опаковката на филтъра. Ако прозвучи сигнал, това означава, че се е задействала алармата за температура: натиснете бутона, за да изключите звуковите аларми.

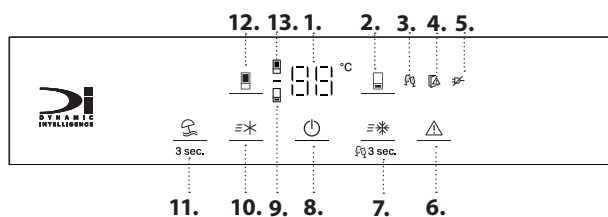
**ТАБЛО ЗА УПРАВЛЕНИЕ**

1. Дисплей за температурата
2. Температура във фризера
3. Индикатор за режим Party (Парти)
4. Индикатор за отворена врата
5. Индикатор на алармата за временно прекъсване на електрозахранването
6. Изключване на звуковата аларма
7. Бързо замразяване/парти режим
8. Вкл./В готовност
9. Индикатор на фризера
10. Fast Cool (Бързо охлаждане)
11. Режим "Ваканция"
12. Температура в хладилника
13. Индикатор на хладилника

**6<sup>th</sup> SENSE FRESH CONTROL И FREEZE CONTROL**

Уредът може автоматично да достигне оптимална вътрешна температура за съхранение. Функцията 6<sup>th</sup> Sense Fresh Control позволява да се регулира влажността на уреда.

**ВЕНТИЛАТОР\***

Вентилаторът подобрява разпределението на температурата в хладилното отделение, позволявайки по-добро запазване на съхранената в него храна. Той ще работи и ще спира в зависимост от температурата и/или нивото на влажността в хладилника. Ако уредът е снабден с вентилатор, той може да бъде оборудван с антибактериален филтър.

**АНТИБАКТЕРИАЛЕН ФИЛТЪР\***

Извадете го от кутията, която се намира в чекмеджето за плодове и зеленчуци, и го поставете в капака на вентилатора. Процедурата за подмяна е приложена в кутията на филтъра.

**3 sec ВКЛ./В ГОТОВНОСТ**

За да поставите уреда в режим на готовност, натиснете и задръжте бутона Вкл./В готовност за 3 секунди. Всички индикатори угасват, с изключение на индикатора "Вкл./В готовност". В режим на готовност лампата в хладилното отделение не свети. Натиснете отново за реактивиране на уреда.

Забележка: Това не изключва уреда от електрозахранването.

**ДИСПЛЕЙ ЗА ТЕМПЕРАТУРАТА**

Дисплеят може да покаже или температурата в отделението на хладилника (от 2°C до 8°C), или температурата в отделението на фризера (между -16°C и -24°C).

За да избегнете похабяване на храни, вижте препоръчителната настройка и времена на съхранение в онлайн ръководството за потребителя.

**ТЕМПЕРАТУРА В ОТДЕЛЕНИЕТО НА ХЛАДИЛНИКА**

За да регулирате температурата в хладилника, натиснете бутона на хладилника. Температурата в хладилника може да се настрои между +2°C и +8°C, както е посочено от дисплея за температура в хладилника. Препоръчителната настройка за хладилното отделение е +4°C.

**FAST COOL (БЪРЗО ОХЛАЖДАНЕ)**

Чрез използване на функцията „Бързо охлаждане“ може да се увеличи капацитетът за охлаждане в хладилното отделение. Препоръчва се използването на тази функция, когато в хладилното отделение се постави много голямо количество храни. Натиснете бутона Бързо охлаждане, за да активирате функцията „Бързо охлаждане“. Когато е активирана, индикаторът „Бързо охлаждане“ се включва. Функцията се деактивира автоматично след 6 часа или може да се деактивира ръчно чрез повторно натискане на бутона Бързо охлаждане.

**ИЗКЛЮЧВАНЕ НА ЗВУКОВАТА АЛАРМА**

За да изключите звуковата аларма, натиснете бутона .

**ТЕМПЕРАТУРА НА ФРИЗЕРНОТО ОТДЕЛЕНИЕ**

За да регулирате температурата във фризера, натиснете бутона на фризера . Температурата на фризера може да се настрои между -16°C и -24°C, както е посочено на дисплея за температура на фризера. Препоръчителната настройка за отделението на фризера е -18°C.

**FAST FREEZE (БЪРЗО ЗАМРАЗЯВАНЕ)**

Използването на тази функция се препоръчва, когато във фризерното отделение се поставя много голямо количество храна за замразяване. 24 часа преди замразяване на пресни храни натиснете бутона Fast Freeze, за да активирате функцията „Fast Freeze“. Когато е активирана, индикаторът „Бързо замразяване“ се включва. След 24 часа поставете храната, която ще замразявате, в долната зона за замразяване на фризерното отделение. Функцията се деактивира автоматично след 50 часа или може да се деактивира ръчно чрез повторно натискане на бутона „Бързо замразяване“.

**3 sec РЕЖИМ "VACATION" (ВАКАНЦИЯ)**

Можете да използвате тази функция в случай на продължително отсъствие от дома. Натиснете бутона Ваканция за 3 секунди, за да включите режима Vacation Mode. На дисплея ще се покаже температурата на хладилното отделение (+12°C) и иконата за режим Ваканция ще светне. След активиране на функцията извадете от отделението на хладилника храната и дръжте и двете врати затворени - хладилникът ще поддържа подходяща температура, за да се избегне образуването на миризми. Фризерът обаче остава на първоначално зададена температура. Дълбоко почистване (на отделението на хладилника и на фризера) се препоръчва преди активиране на тази функция, за да се

\* Налично само при определени модели

предотврати разпространението на бактерии. Натиснете отново същия бутон за 3 секунди, за да деактивирате функцията Ваканция. Променянето на зададената точка автоматично ще деактивира функцията.

### РЕЖИМ "ПАРТИ"

Натиснете бутона Бързо замразяване за 3 секунди, за да активирате функцията Парти режим. Иконата за режим Парти се ВКЛ. Използвайте тази функция, за да охладите напитки в

отделението на фризера.



Важно: не оставяйте бутилката във фризерното отделение за по-дълго от времето, когато функцията е активна (30 минути). Функцията може да се деактивира ръчно, като се натисне бутонът Бързо замразяване за 3 секунди, преди да се включи акустичната аларма.

След 30 минути, откакто е задействана, се активира акустичната аларма, а иконата за парти режим и индикаторът за аларма мигат. Натиснете бутона Спиране аларма за излизане от парти режима.

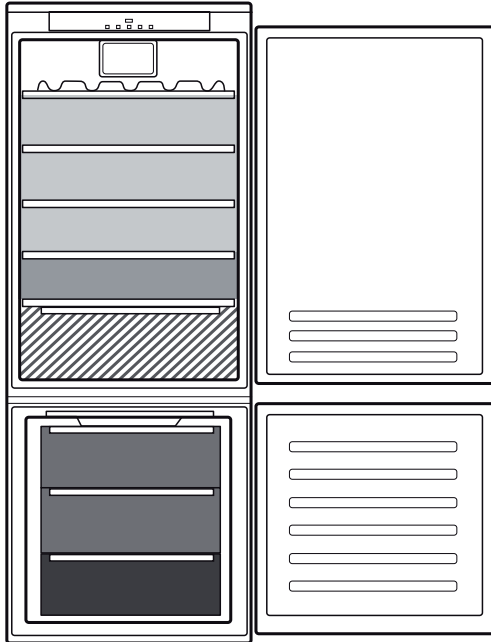
## КАК ДА СЕ СЪХРАНЯВАТ ХРАНИ И НАПИТКИ



### Легенда

-  **УМЕРЕНА ЗОНА**  
Препоръчва се за съхраняване на тропически плодове, консерви, напитки, яйца, сосове, туршии, масло, конфитюр
-  **ХЛАДНА ЗОНА**  
Препоръчва се за съхраняване на сирене, мляко, млечни храни, готови храни, кисело мляко
-  **НАЙ-СТУДЕНА ЗОНА**  
Препоръчва се за съхраняване на студени колбаси, десерти, месо и риба
-  **ЧЕКМЕДЖЕ ЗА ПЛОВОДЕ И ЗЕЛЕНЧУЦИ**
-  **ЧЕКМЕДЖЕТА НА ФРИЗЕРА**
-  **ЧЕКМЕДЖЕ НА ЗОНАТА ЗА ЗАМРАЗЯВАНЕ**  
(Макс. студена зона)  
Препоръчва се за замразяване на пресни/сготвени храни

## ИЗВАЖДАНЕ НА ЧЕКМЕДЖЕ И "SLIDING TRAY" (ИЗДЪРПВАЩ СЕ РАФТ)

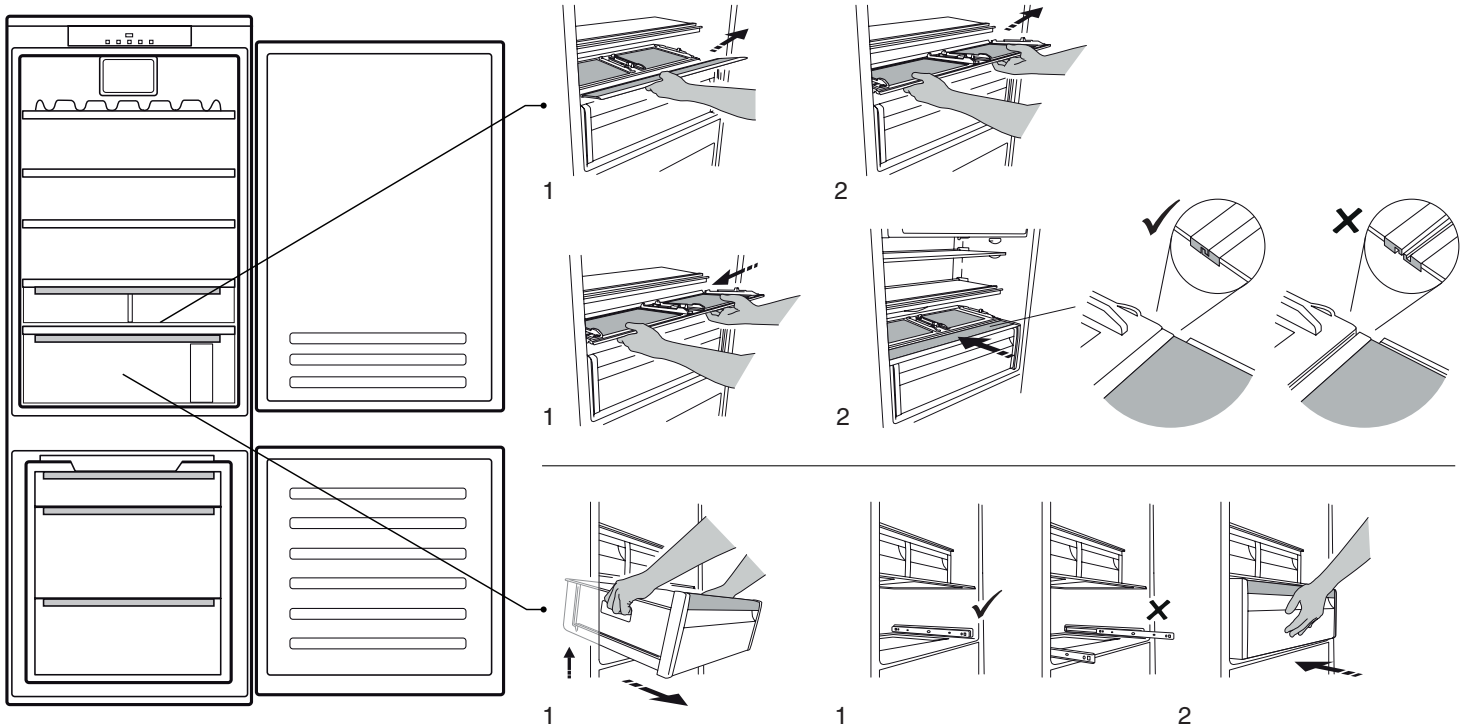

\* Налично само при определени модели

## КАПАК НА РАФТА (КОМПОНЕНТ, КОЙТО МОЖЕ ДА БЪДЕ РАЗПОЛОЖЕН НА РАЗЛИЧНА ВИСОЧИНА)

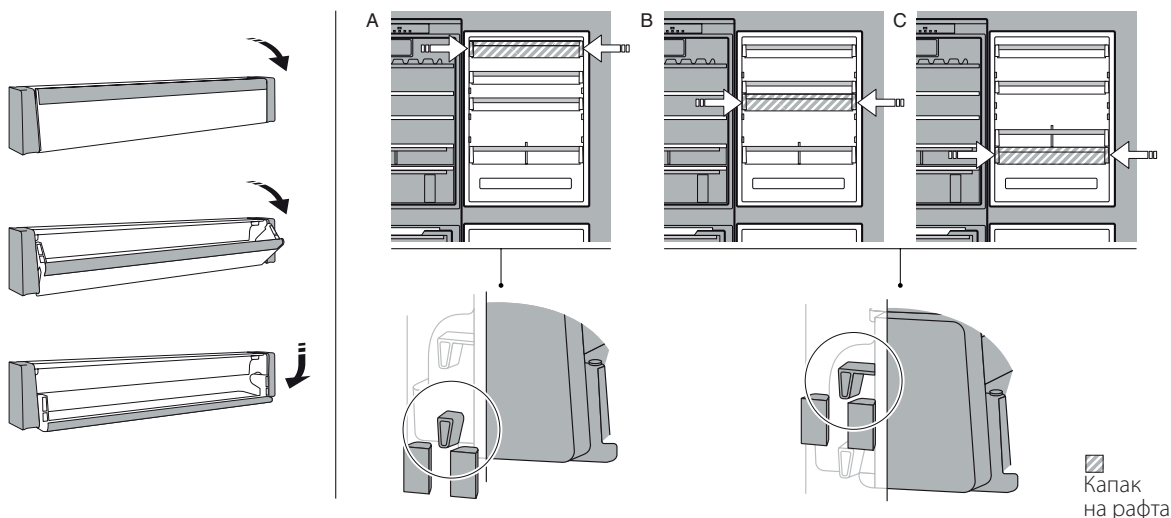

## КУТИЯ ЗА СВЕЖО СЪХРАНЕНИЕ 0°\*

Това чекмедже е специално проектирано да поддържа ниска температура с цел съхраняване на пресните храни по-дълго време (например прясна паста, заквасена сметана, песто/салца, домашно приготвени храни, сладкарски крем, пудинг, крема сирене, студени колбаси, десерти, месо и риба).

Вътрешната температура на чекмеджето е между +3 °C и -2 °C. За да може чекмеджето да функционира правилно, е необходимо режим "Ваканция" да не бъде избран.

## HUMIDITY CONTROL (РЕГУЛИРАНЕ НА ВЛАЖНОСТТА)\*

Селектор за избиране на нивото на влажност в чекмеджето за плодове и зеленчуци: плъзнете селектора, за да регулирате правилното ниво на влажност за най-доброто съхранение на

храните, които сте поставили в чекмеджето.

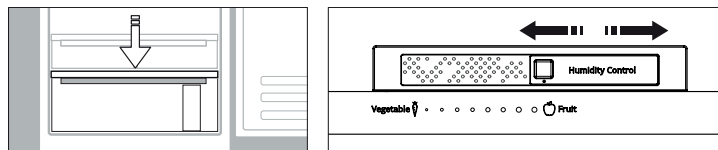

## Система за осветление (в зависимост от модела)

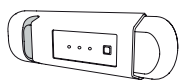

Този уред съдържа светлинен източник с клас на енергийна ефективност G

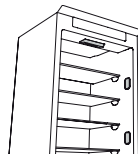

Този уред съдържа 2/4 странични светлинни източника с клас на енергийна ефективност F и горен светлинен източник с клас на енергийна ефективност G

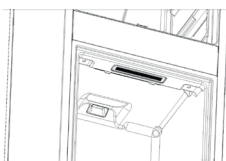

Този уред съдържа светлинен източник с клас на енергийна ефективност G



Този уред съдържа горен светлинен източник с клас на енергийна ефективност G

## ОБЩА ИНФОРМАЦИЯ

Чекмеджетата, кошниците и рафтовете трябва да се запазят в настоящото им положение, освен ако в това кратко ръководство не е посочено друго.

Системата за осветление в хладилното отделение използва светодиодни лампички, което позволява по-добро осветление и по-ниска консумация на енергия в сравнение с обикновените крушки.

### ИЗХВЪРЛЯНЕ



Вратите и капациите на хладилника трябва да се демонтират, преди да изхвърлите уреда на сметището, за да се избегне възможността деца или животни да останат затворени вътре.

### ИЗВАЖДАНЕ НА ЧЕКМЕДЖЕТАТА

Изтеглете чекмеджетата навън до крайно положение, повдигнете ги и ги извадете. За осигуряване на повече пространство фризертното отделение може да се използва без чекмеджетата. Уверете се, че вратата се затваря добре след поставяне на храните обратно на решетките/рафтовете.

\* Налично само при определени модели

# ОТКРИВАНЕ И ОТСТРАНЯВАНЕ НА НЕИЗПРАВНОСТИ

Какво да направите, ако...	Възможни причини	Решения
Контролният панел е изключен, уредът не работи.	Уредът може да е в режим „Вкл./В готовност”. Възможно е да има проблем с електрозахранването на уреда.	Включете уреда с натискане на бутона „Вкл./В готовност”. Проверете дали: <ul style="list-style-type: none"> <li>няма прекъсване на електрозахранването;</li> <li>щепселът е правилно включен в мрежовия контакт и двуполусният прекъсвач (ако е наличен) е в правилната позиция (т.е. позволява захранване на уреда);</li> <li>предпазните устройства на домашната електрическа система са ефективни;</li> <li>захранващият кабел не е повреден.</li> </ul>
Вътрешното осветление не работи.	Лампата може би трябва да се замени.  Уредът може да е в режим „Вкл./В готовност”.	Модели със светодиодни лампички: свържете се с оторизиран център за техническа помощ.  Включете уреда, като натиснете еднократно бутона  (вижте функцията Вкл./В готовност).
Температурата вътре в отделенията не е достатъчно ниска.	Възможно е да има различни причини (вижте „Решения”).	Проверете дали: <ul style="list-style-type: none"> <li>вратите се затварят добре;</li> <li>уредът не е монтиран в близост до топлинен източник;</li> <li>зададената температура е подходяща;</li> <li>циркулацията на въздух през вентилационните решетки в долната част на уреда не е блокирана.</li> </ul>
На дъното на хладилното отделение има вода.	Тръбата за изтичане на водата от обезскрежаването е запушена.	Почистете отвора за оттичане на водата от обезскрежаването (вж. раздел "Поддръжка и почистване на уреда").
Предният ръб на уреда при предпазното уплътнение на вратата е горещ.	Това не е дефект. То възпрепятства образуването на кондензация.	Не е необходимо решение.
Индикаторът за аларма за отворена врата и индикаторите за аларма мигат, акустичната аларма е активирана.	<b>Звуков сигнал за отворена врата</b> Вратата на хладилника е оставена отворена за повече от 2 минути	Затворете вратата или натиснете „Спиране на аларма” за заглушаване на звуковата аларма.
Дисплеят за температура на фризера мига, акустичната аларма се активира и индикаторът „Аларма” премигва	<b>Аларма за спиране на електрозахранването</b> Температурата вътре във фризера не е нормална	Натиснете бутона "Спиране на аларма", за да спрете акустичната аларма; дисплеят за температурата във фризера продължава да мига и аларменият индикатор остава включен, докато не се възстанови подходящата температура във фризера.
Иконата  свети (без мигане), звуков сигнал се активира и дисплеят за температура на фризера мига.	<b>Аларма за температурата във фризерното отделение</b> Алармата за температура за фризерното отделение показва, че температурата в отделението не е оптимална. Това може да се случи: при първа употреба, след размразяване и/или почистване, при замразяване на големи количества продукти или когато вратата на фризера не се затваря както трябва.	За да изключите звуковия сигнал, натиснете за кратко бутона „Изключване на звуковата аларма” (дисплеят за температура спира да мига). При достигане на оптимални температурни условия червената икона се изключва автоматично. Свържете се с оторизиран център за техническа помощ, ако сигналът за тревога за температура във фризерното отделение продължи.
Индикаторът за режима "Парти" и индикаторите за аларма мигат, звуковата аларма се активира.	Изминали са 30 мин. от активирането на функцията за режим "Парти". Време е да извадите бутилката от фризера (вижте ръководството за употреба и поддръжка за повече подробности).	Натиснете бутона "Спиране на аларма", за да откажете алармата.

\* Налично само при определени модели



**Фирмени политики, стандартна документация, поръчка на резервни части и допълнителна информация за продукти можете да намерите, като:**

- Посетите нашия уебсайт [docs.whirlpool.eu](https://docs.whirlpool.eu) [parts-selfservice.whirlpool.com](https://parts-selfservice.whirlpool.com)
- Използвайте QR кода
- **Или като се свържете с отдела за следпродажбено обслужване** (вижте телефонния номер в гаранционната книжка). При контакт с отдела за следпродажбено обслужване съобщавайте кодовете, посочени на идентификационната табелка на вашия уред.

Информацията за модела може да бъде извлечена чрез сканиране на QR кода на етикета за енергийния клас. На етикета също така е даден идентификатор на модела, който може да се използва за достъп до портала с базата данни <https://eprel.ec.europa.eu>.



**ZAHVALJUJEMO VAM NA KUPOVINI PROIZVODA****WHIRLPOOL**

Kako bismo vam mogli pružiti potpuniju pomoć, registrirajte svoj uređaj na adresi [www.whirlpool.eu/register](http://www.whirlpool.eu/register)



**Pažljivo pročitajte sigurnosne upute prije upotrebe uređaja.**

**OPIS PROIZVODA****PRVA UPOTREBA**

Nakon ugradnje pričekajte najmanje dva sata prije priključivanja uređaja na napajanje. Nakon priključivanja uređaja u struju on automatski započinje s radom. Idealne temperature skladištenja hrane tvornički su postavljene.

Nakon uključivanja uređaja, pričekajte 4 – 6 sati da se dostigne odgovarajuća temperatura skladištenja za normalno napunjeni uređaj. Antibakterijski filter protiv neugodnog mirisa namjestite na ventilatoru, kao što je prikazano na pakiranju filtra (ako je uređaj opremljen). Ako se oglasi zvučni signal, to znači da se uključio alarm za temperaturu: pritisnite gumb za isključivanje zvučnih alarma.

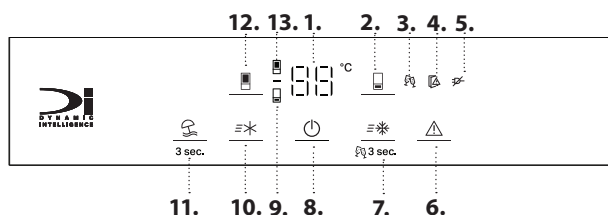
**UPRAVLJAČKA PLOČA**

1. Zaslon temperature
2. Temperatura zamrzivača
3. Indikator način rada Party (Zabava)
4. Indikator otvorenih vrata
5. Indikator alarma nestanka struje
6. Isključivanje zvučnog alarma
7. Fast freeze (Brzo zamrzavanje)/Način rada za zabave
8. Uključeno/mirovanje
9. Indikator zamrzivača
10. Fast Cool (Brzo hlađenje)
11. Odmor
12. Temperatura hladnjaka
13. Indikator hladnjaka

### 6<sup>th</sup> SENSE FRESH CONTROL (UPRAVLJANJE SVJEŽINOM 6<sup>TH</sup> SENSE) I FREEZE CONTROL (UPRAVLJANJE ZAMRZAVANJEM)

Uređaj automatski može brzo postići optimalnu temperaturu u unutrašnjosti za čuvanje namirnica. Funkcija upravljanja svježinom 6<sup>th</sup> Sense omogućuje i kontroliranje vlage u uređaju.

**VENTILATOR\***

Ventilator poboljšava raspodjelu temperature u odjeljku hladnjaka omogućujući bolje čuvanje spremljenih namirnica. Ventilator će se pokretati/zaustavljati ovisno o temperaturi i/ili vlazi u hladnjaku. Ako uređaj ima ventilator, on se može opremiti antibakterijskom filtrom.

**ANTIBAKTERIJSKI FILTAR\***

Izvadite ga iz kutije u ladići za voće i povrće i umetnite u poklopac ventilatora. Postupak zamjene nalazi se u kutiji filtra.

**3 sec UKLJUČENO/MIROVANJE**

Za stavljanje proizvoda u stanje mirovanja pritisnite i 3 sekunde držite pritisnutim gumb uklj./mirovanje. Isključuju se svi indikatori osim indikatora za uključivanje/stanje mirovanja.

U načinu mirovanja ne uključuje se svjetlo u hladnjaku. Ponovno pritisnite za ponovno uključivanje uređaja.

Napomena: napajanje uređaja pritom neće biti prekinuto.

**ZASLON TEMPERATURE**

Na zaslonu će se naizmjenično prikazivati temperaturu odjeljka hladnjaka (2 °C do 8 °C) ili temperaturu zamrzivača (-16 °C do -24 °C). *Da biste izbjegli bacanje namirnica, pogledajte preporučene postavke i vrijeme čuvanja u korisničkim priručnicima na mreži.*

**TEMPERATURA HLADNJAKA**

Za namještanje temperature hladnjaka pritisnite gumb Fridge (Hladnjak) . Temperatura hladnjaka može se namjestiti na vrijednosti između +2 °C i +8 °C kako je to prikazano na zaslonu Fridge Temperature (Temperatura hladnjaka). Preporučena postavka za hladnjak je +4°C.

**FAST COOL (BRZO HLAĐENJE)**

Pomoću funkcije Fast Cool (Brzo hlađenje) može se brzo povećati mogućnost hlađenja u odjeljku hladnjaka. Upotreba ove funkcije preporučuje se prilikom stavljanja velike količine namirnica u odjeljak hladnjaka. Pritisnite gumb Fast Cool (Brzo hlađenje) za uključivanje funkcije Fast Cool (Brzo hlađenje). Kada je uključena, uključuje se indikator Fast Cool (Brzo hlađenje). Funkcija se automatski isključuje nakon 6 sati ili je možete ručno isključiti tako da ponovno pritisnete gumb Fast Cool (Brzo hlađenje).

**ISKLUČIVANJE ZVUČNOG ALARMA**

Zvučni alarm isključite kratkim pritiskom na gumb .

**TEMPERATURA ZAMRZIVAČA**

Za namještanje temperature zamrzivača pritisnite gumb Freezer (Zamrzivač) . Temperatura zamrzivača može se namjestiti na vrijednosti između -16 °C i -24 °C kao što je to prikazano na zaslonu Freezer Temperature (Temperatura zamrzivača). Preporučena postavka za zamrzivač je -18 °C.

**FAST FREEZE (BRZO ZAMRZAVANJE)**

Upotreba ove funkcije preporučuje se prilikom stavljanja velike količine namirnica u koje treba zamrznuti odjeljak zamrzivača. 24 sata prije zamrzavanja svježih namirnica pritisnite gumb Fast Freeze (Brzo zamrzavanje) da biste uključili funkciju Fast Freeze (Brzo zamrzavanje). Kada je uključena, uključuje se indikator Fast Freeze (Brzo zamrzavanje). Nakon 24 sata stavite namirnice koje treba zamrznuti na dno područja zamrzavanja zamrzivača. Funkcija se automatski isključuje nakon 50 sati ili je možete ručno isključiti tako da ponovno pritisnete gumb Fast Freeze (Brzo zamrzavanje).

**3 sec VACATION (ODMOR)**

Ovu funkciju možete upotrijebiti u slučaju duljeg izbjivanja iz kuće. Pritisnite gumb Vacation (Odmor) na 3 s da biste uključili način rada Vacation (Odmor). Na zaslonu će se prikazati temperatura hladnjaka (+12 °C) i uključit će se ikona načina rada Odmor. Nakon aktiviranja ove funkcije, izvadite hranu iz hladnjaka i držite oboja vrata zatvorena: hladnjak će održavati temperaturu prikladnu za sprječavanje neugodnih mirisa. Zamrzivač ipak ostaje na početno postavljenoj temperaturi. Dubinsko čišćenje (hladnjaka i zamrzivača)

\* Dostupno samo na određenim modelima

preporučuje se prije uključivanja ove funkcije a da bi se spriječilo širenje bakterija. Ponovno pritisnite isti gumb na 3 s da biste isključili način rada Vacation (Odmor). Promjena zadane vrijednosti temperature automatski će isključiti funkciju.

### NAČIN RADA ZA ZABAVU

Pritisnite gumb Fast Freeze (Brzo zamrzavanje) na 3 s da biste uključili funkciju načina rada za zabavu. Uključuje se ikona načina

rada za zabave Ovu funkciju upotrijebite za hlađenje pića u odjeljku zamrzivača. Važno: bocu nemojte ostavljati u zamrzivaču dulje no što je funkcija uključena (30 minuta).

Funkcija se može ručno isključiti tako da na 3 s pritisnete gumb Fast Freeze (Brzo zamrzavanje) prije no što se uključi zvučni alarma. Zvučni se alarm aktivira 30 min nakon uključivanja, a ikona načina rada za zabavu i indikator alarma trepere Pritisnite gumb Stop Alarm (Alarm za zaustavljanje) da biste izašli iz načina rada za zabavu

## NAČIN SPREMANJA HRANE I PIĆA

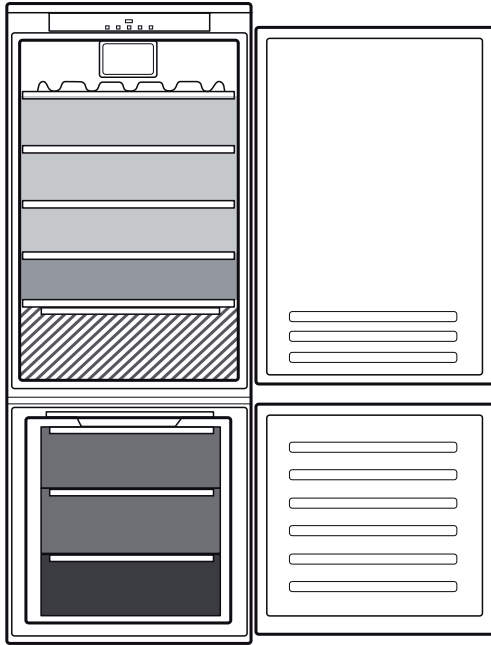

### Legenda

-  **UMJERENO PODRUČJE**  
Preporučuje se za spremanje tropskog voća, limenki, napitaka, jaja, umaka, konzerviranog povrća, maslaca, pekmeza
-  **HLADNO PODRUČJE**  
Preporučuje se za spremanje sira, mlijeka, mliječnih proizvoda, delikatesa, jogurta
-  **NAJHLADNIJE PODRUČJE**  
Preporučuje se za spremanje hladnih narezaka, deserta, mesa i ribe
-  **LADICA ZA VOĆE I POVRĆE**
-  **LADICE ZAMRZIVAČA**
-  **LADICA PODRUČJA ZAMRZAVANJA**  
(područje maks. hladnoće)  
Preporučuje se za zamrzavanje svježih/kuhanih namirnica

## UKLANJANJE LADICE I „SLIDING TRAY“ (IZVLAČIVE POLICE)

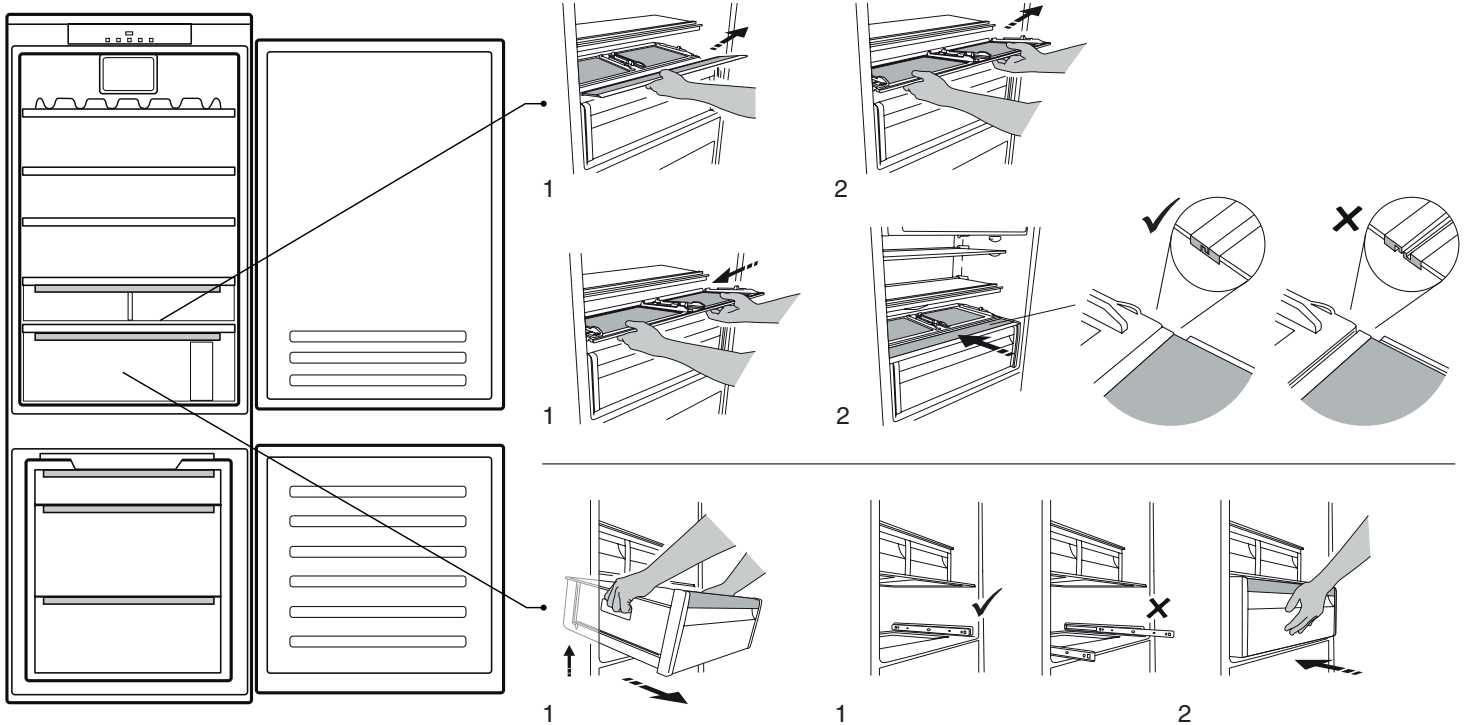

\* Dostupno samo na određenim modelima

## LADICA S PREKLOPIVIM VRATAŠCIMA (SASTAVNI DIO KOJI SE MOŽE POSTAVITI NA RAZLIČITIM VISINAMA)

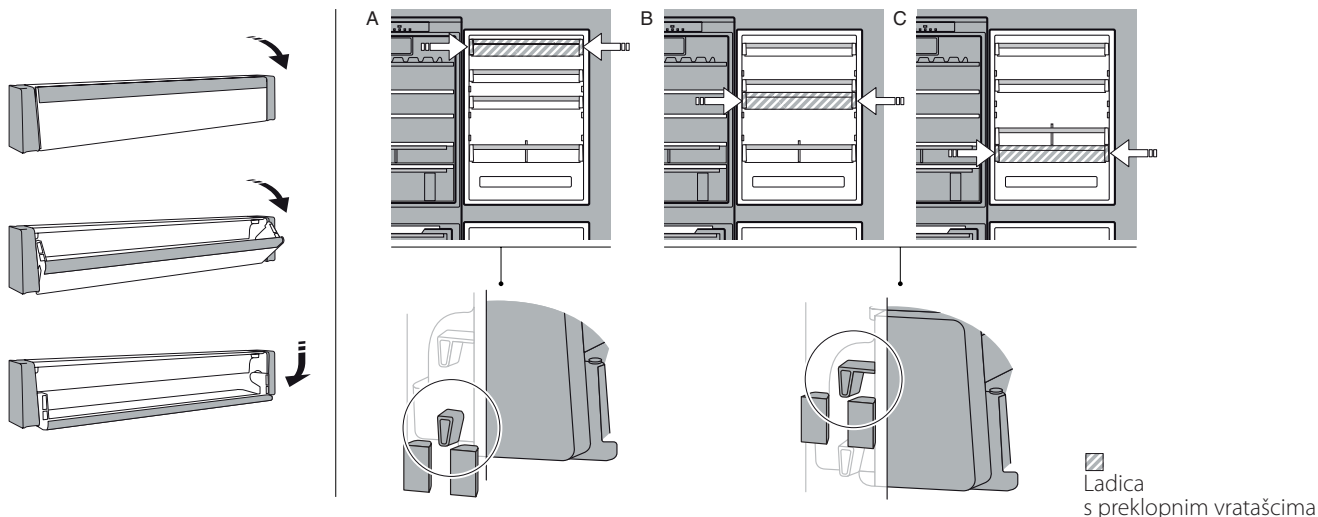

### LADICA ZA OČUVANJE SVJEŽINE NA 0°\*

Ladica je posebno dizajnirana za održavanje niske temperature kako bi se svježa hrana očuvala dulje vrijeme (na primjer, svježa tjestenina, kiselo vrhnje, pesto/salsa, domaći pripravak, krema za kolače, puding, krem sir, naresci, deserti, meso i riba).

Unutarnja temperatura ladice je između +3 °C i -2 °C. Da bi ladica ispravno radila, opcija Odmor ne smije biti odabrana.

### HUMIDITY CONTROL (KONTROLA VLAŽNOSTI)\*

Birač razine vlažnosti u ladici za voće i povrće: birač klizno pomaknite da biste postavili pravu razinu za najbolje održavanje namirnica koje spremate.

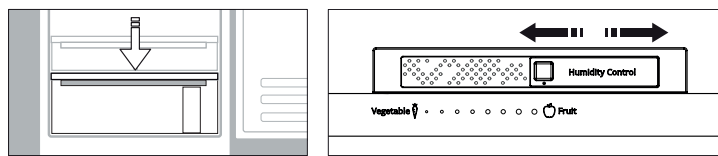

### Sustav osvjetljenja (ovisno o modelu)

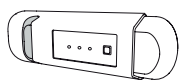

Ovaj proizvod ima izvor svjetla klase energetske učinkovitosti G

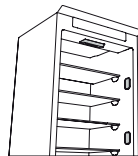

Ovaj proizvod ima 2/4 bočna izvora svjetla klase energetske učinkovitosti F i gornji izvor svjetla klase energetske učinkovitosti G

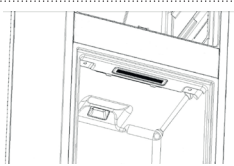

Ovaj proizvod ima izvor svjetla klase energetske učinkovitosti G



Ovaj proizvod ima gornji izvor svjetla klase energetske učinkovitosti G

### OPĆE INFORMACIJE

Ladice, košare i police moraju ostati u trenutnom položaju, osim ako nije drugačije navedeno u ovim kratkim uputama.

Za sustav osvjetljenja u odjeljku hladnjaka upotrebljavaju se LED žarulje koje omogućuju bolje osvjetljenje od tradicionalnih žarulja, kao i vrlo nisku potrošnju.

#### ODLAGANJE

Vrata i poklopce hladnjaka potrebno je skinuti prije odlaganja na odlagalište da bi se spriječilo da se djeca ili životinje zaglave u uređajima.



#### VAĐENJE LADICA

Izvučite ladice kraja, podignite ih i izvadite. Za više prostora, odjeljak zamrzivača možete koristiti bez ladica.

Pobrinite se da su vrata pravilno zatvorena nakon što vratite hranu na rešetke/police.

\* Dostupno samo na određenim modelima

# RJEŠAVANJE PROBLEMA

Što učiniti ako...	Mogući razlozi	Rješenja
Upravljačka ploča je isključena, uređaj ne radi.	Možda je uređaj uključen/u stanju mirovanja. Moguće je da je došlo do problema s napajanjem uređaja.	Uključite uređaj pritiskom na gumb za uključivanje/mirovanje. Provjerite: <ul style="list-style-type: none"> <li>• je li došlo do nestanka struje;</li> <li>• je li utikač ispravno umetnut u utičnicu i je li dvopolni prekidač (ako je prisutan) u ispravnom položaju (tj. omogućuje li napajanje uređaja)</li> <li>• rade li uređaji za zaštitu električnog sustava u kući;</li> <li>• da kabel za napajanje nije oštećen.</li> </ul>
Unutarnje svjetlo ne radi.	Možda treba zamijeniti žarulju.  Možda je uređaj uključen/u stanju mirovanja.	Modeli s LED žaruljicama: obratite se ovlaštenom Odjelu za tehničku podršku.  Uključite uređaj kratkim pritiskom na gumb  (pogledajte funkciju uključeno/u stanju pripravnosti (On/Stand-by)).
Temperatura unutar odjeljaka nije dovoljno niska.	Razlozi za to mogu biti različiti (pogledajte „Rješenja“).	Provjerite: <ul style="list-style-type: none"> <li>• zatvaraju li se vrata ispravno;</li> <li>• da kućanski uređaj nije postavljen pored izvora topline;</li> <li>• je li postavljena odgovarajuća temperatura;</li> <li>• da nije zapriječen protok zraka kroz rešetke za ventilaciju na dnu uređaja.</li> </ul>
Na dnu hladnjaka ima vode.	Blokiran je odvod za vodu koja nastaje odmrzavanjem.	Očistite ispusni otvor za odmrznutu vodu (pogledajte odjeljak „Održavanje i čišćenje“).
Prednji dio uređaja je vruć, i to u predjelu brtve mehanizma za zatvaranje i otvaranje vrata.	To nije kvar. To sprječava pojavu kondenzacije.	Nije potrebno tražiti rješenje.
Indikator alarma otvorenih vrata i indikator alarma trepere, uključuje se zvučni alarm.	<b>Alarm otvorenih vrata</b> Vrata hladnjaka ostala su otvorena više od 2 minute	Zatvorite vrata ili pritisnite zaustavljanje alarma kako biste isključili zvučni alarm.
Zaslon temperature zamrzivača treperi, uključuje se zvučni alarm i treperi indikator alarma	<b>Alarm nestanka struje</b> Temperatura u zamrzivaču nije prikladna	Pritisnite gumb Stop Alarm (alarm za zaustavljanje) da biste zaustavili zvučni alarm. Zaslon temperature zamrzivača nastavlja treperiti i indikator alarma ostaje uključen sve dok se u zamrzivaču ne postigne odgovarajuća temperatura.
Uključuje se crvena ikona  (bez treperenja), uključuje se zvučni signal i zaslon temperature zamrzivača treperi.	<b>Alarm temperature zamrzivača</b> Alarm temperature zamrzivača pokazuje da temperatura u zamrzivaču nije optimalna. To se može dogoditi: kod prve upotrebe, nakon odmrzavanja i/ili čišćenja, kada zamrzavate veće količine namirnica ili kada se vrata zamrzivača do kraja ne zatvore.	Zvučni alarm isključite kratkim pritiskom na gumb „Isključi zvučni alarm“ (zaslon temperature prestaje treperiti). Kada se dosegnu uvjeti optimalne temperature, crvena se ikona automatski isključuje. Ako alarm temperature zamrzivača nastavi s radom obratite se ovlaštenoj službi za tehničku pomoć.
Indikator načina rada za zabavu i indikator alarma trepere, uključuje se zvučni alarm.	proteklo je 30 min od uključivanja funkcije načina rada za zabavu. Vrijeme je za vađenje boce iz zamrzivača (pojednosti pogledajte u Vodiču za upotrebu i održavanje).	Pritisnite gumb Stop Alarm (alarm za zaustavljanje) da biste poništili alarm.

\* Dostupno samo na određenim modelima



**Pravila, standardne dokumente, naručivanje rezervnih dijelova i dodatne informacije o proizvodu možete pronaći tako:**

- posjetite naše web.mjesto [docs.whirlpool.eu](https://docs.whirlpool.eu) i [parts-selfservice.whirlpool.com](https://parts-selfservice.whirlpool.com)
- upotrebom QR koda
- Možete i **kontaktirati naš postprodajni servis** (broj telefona potražite u knjižici jamstva). Kada se obraćate našem postprodajnom servisu navedite kodove navedene na identifikacijskoj pločici proizvoda.

Informacije o modelu mogu se dobiti pomoću QR koda koji je naveden na oznaci energetske učinkovitosti. Na oznaci se nalazi i identifikacijska oznaka modela koja se može upotrijebiti za pregledavanje portala baze podataka na <https://eprel.ec.europa.eu>.







DĚKUJEME VÁM, ŽE JSTE SI ZAKOUPILI VÝROBEK ZNAČKY WHIRLPOOL

Přejete-li si získat plnou podporu, zaregistrujte svůj výrobek na [www.whirlpool.eu/register](http://www.whirlpool.eu/register)



Před použitím spotřebiče si pečlivě přečtěte Bezpečnostní pokyny.

## POPIS VÝROBKU

### PRVNÍ POUŽITÍ

Po provedení instalace vyčkejte alespoň dvě hodiny, než připojíte spotřebič ke zdroji napájení. Připojte spotřebič ke zdroji napájení. Spotřebič se automaticky spustí. Ideální skladovací teplota pro potraviny je přednastavena ve výrobním závodě.

Po zapnutí spotřebiče musíte vyčkat 4–6 hodin, než dojde k dosažení správné skladovací teploty. Platí pro obvyklé naplnění. Podle instrukcí na obalu umístěte antibakteriální filtr proti zápachu do ventilátoru (je-li k dispozici). Pokud je slyšet signál, znamená to, že došlo k aktivaci zvukového alarmu pro teplotu: stiskněte tlačítko pro vypnutí zvukových alarmů.

### OVLÁDACÍ PANEL

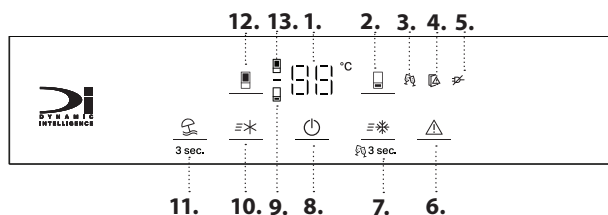

1. Ukazatel teploty
2. Teplota mrazničky
3. Kontrolka Režim Party (Party)
4. Indikátor otevřených dveří
5. Kontrolka výstražného zvukového upozornění při výpadku proudu
6. Vypnutí výstražného zvukového signálu
7. Rychlé zmrazení / režim párty
8. Zapnout / pohotovostní režim
9. Indikátor mrazničky
10. Fast Cool (Rychlé chlazení)
11. Dovolená
12. Teplota chladničky
13. Indikátor chladničky

### 6<sup>th</sup> SENSE FRESH CONTROL (6. SMYSL KONTROLY ČERSTVOSTI) A FREEZE CONTROL (ŘÍZENÍ MRAŽENÍ)

Přístroj může automaticky rychle dosáhnout optimální vnitřní teploty pro uchování potravin. Funkce kontroly čerstvosti 6<sup>th</sup> Sense Fresh control (kontrola čerstvosti) umožňuje řídit rovněž i úroveň vlhkosti uvnitř spotřebiče.

#### VENTILÁTOR\*

Ventilátor udržuje rovnoměrnější teplotu uvnitř chladicího oddílu, a tím zajišťuje lepší podmínky uchování potravin. Ventilátor se spouští/zastavuje v závislosti na teplotě nebo vlhkosti uvnitř chladničky. Jestliže je spotřebič vybaven ventilátorem, může do něj být vložen antibakteriální filtr.

#### ANTIBAKTERIÁLNÍ FILTR\*

Vyjměte jej z krabice umístěné v zásuvce na ovoce a zeleninu a zasuňte do krytu ventilátoru. Postup výměny je přiložen v krabici s filtrem.

#### 3 sec ZAPNOUT / POHOTOVOSTNÍ REŽIM

Přejete-li si uvést spotřebič do pohotovostního režimu, stiskněte a po dobu 3 sekund podržte stisknuté tlačítko „Zapnuto / Pohotovostní režim“. Všechny kontrolky zhasnou s výjimkou kontrolky „Zapnuto / pohotovostní režim“. V pohotovostním režimu se osvětlení uvnitř chladničky nezapne. Opětovným stisknutím spotřebič znovu aktivujete.

Poznámka: Tímto se spotřebič od elektrické sítě neodpojí.

#### UKAZATEL TEPLoty

Na displeji se může střídavě zobrazovat teplota chladicího oddílu (mezi 2 °C a 8 °C) a teplota mrazicího oddílu (mezi -16 °C a -24 °C).

Aby se potraviny nezkažily, dodržujte prosím doporučená nastavení a doby uskladnění uvedené v on-line návodu k použití.

#### TEPLOTA V ODDÍLU CHLADNIČKY

Přejete-li si seřídit teplotu chladničky, stiskněte tlačítko „Chladnička“ . Teplotu chladničky lze nastavit v rozmezí +2 °C až +8 °C, jak ukazuje displej teploty chladničky. Doporučené nastavení pro chladicí oddíl je +4 °C.

#### FAST COOL (RYCHLÉ CHLAZENÍ)

Pomocí funkce Rychlého chlazení můžete zvýšit kapacitu chlazení v prostoru chladničky. Tuto funkci doporučujeme použít při vložení velkého množství potravin do chladicího oddílu. K aktivaci funkce Rychlého chlazení stiskněte tlačítko Rychlého chlazení. Při aktivaci se rozsvítí kontrolka funkce Rychlého chlazení. Funkce se automaticky vypne po 6 hodinách, nebo ji můžete vypnout ručně opětovným stisknutím tlačítka Rychlé chlazení.

#### VYPNUTÍ VÝSTRAŽNÉHO ZVUKOVÉHO UPOZORNĚNÍ

Přejete-li si vypnout výstražný zvukový signál, stiskněte krátce tlačítko .

#### TEPLOTA MRAZICÍHO ODDÍLU

K nastavení vnitřní teploty mrazničky stiskněte tlačítko „Mraznička“ . Teplotu mrazničky lze nastavit v rozmezí -16 °C až -24 °C, jak ukazuje displej pro zobrazení teploty mrazničky (°C). Doporučené nastavení pro mrazicí oddíl je -18 °C.

#### FAST FREEZE (RYCHLÉ MRAŽENÍ)

Tuto funkci doporučujeme použít při vložení velkého množství potravin ke zmrazení do mrazicího oddílu. 24 hodin před mrazením čerstvých potravin stiskněte tlačítko „Rychlé mrazení“, čímž aktivujete funkci „Rychlé mrazení“. Po aktivaci se rozsvítí kontrolka funkce Fast Freeze. Po 24 hodinách vložte potraviny určené ke zmrazení do spodní části mrazicí zóny mrazicího oddílu. Funkce se automaticky vypne po 50 hodinách, nebo ji můžete opětovným stisknutím tlačítka „Rychlé mrazení“ vypnout ručně.

#### 3 sec VACATION (DOVOLENÁ)

Tuto funkci můžete použít v případě delšího pobytu mimo domov. K aktivaci režimu dovolené stiskněte na 3 s tlačítko „Dovolená“. Na displeji se zobrazí teplota v chladicí oddílu (+12 °C) a rozsvítí se ikona Režim dovolené. Po aktivaci funkce vyjměte potraviny z chladicího oddílu a oboje dveřka ponechejte zavřená. Chladnička bude udržovat vhodnou teplotu, aby nedocházelo k vytváření zápachu. Naproti tomu mraznička zůstane nastavená na původně nastavené teplotě. Předtím, než tuto funkci zapnete, doporučujeme vám za účelem zamezení šíření bakterií velmi důkladně vyčistit jak chladicí, tak mrazicí oddíl. Pro deaktivaci funkce „Dovolená“ znovu stiskněte stejné tlačítko, které podržte stisknuté po dobu 3 s. Změna nastavení povede automaticky k deaktivaci funkce.

\* Dostupné pouze u určitých modelů

## PARTY MODE (PARTY REŽIM)

Stisknutím tlačítka „Rychlé mražení“ na 3 sekundy aktivujete funkci „Režim Party“. Ikona Party Mode se zapne. Tuto funkci použijte k chlazení nápojů uvnitř mrazicího oddílu.

Důležité: nenechávejte láhev uvnitř mrazicího oddílu déle než po dobu, kdy je funkce aktivní (30 minut).

Funkci lze ručně deaktivovat stisknutím tlačítka „Rychlé mražení“ na 3 s, než se zapne zvukový alarm.

Po 30 minutách od jeho zapnutí se aktivuje akustický alarm, ikona „Party mode“ a kontrolka alarmu blikají. Stisknutím tlačítka „Stop Alarm“ režim „Party mode“ ukončíte

## JAK UCHOVÁVAT ČERSTVÉ POTRAVINY A NÁPOJE

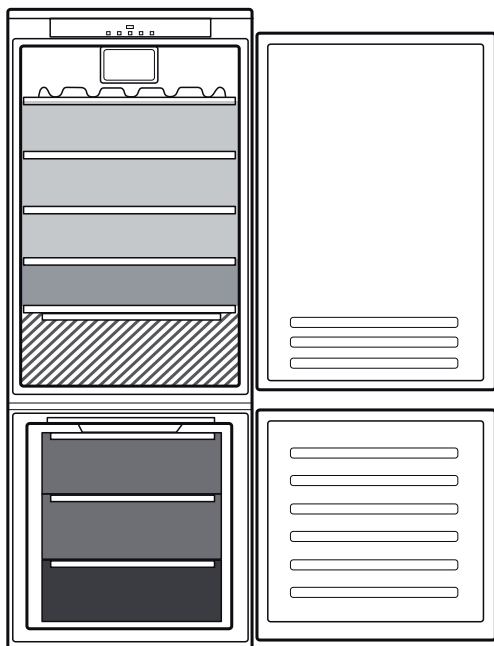

### Vysvětlivky

-  **STŘEDNĚ CHLADNÁ ZÓNA**  
Je určena pro skladování tropického ovoce, plechovek, nápojů, vajec, omáček, nakládané zeleniny, másla a marmelád
-  **CHLADNÁ ZÓNA**  
Je určena pro skladování sýrů, mléka, mléčných výrobků, lahůdek a jogurtů
-  **NEJCHLADNĚJŠÍ ČÁST**  
Je určena pro skladování studených nářezů, dezertů, masa a ryb
-  **ZÁSUVKA NA OVOCE A ZELENINU**
-  **ZÁSUVKY MRAZNIČKY**
-  **ZÁSUVKA MRAZICÍ ZÓNY (nejchladnější zóna)**  
Určena pro mrazení čerstvých/vařených potravin

## VYJMUTÍ ZÁSUVKY A POSUVNÉ „SLIDING TRAY“ (VYJÍMATELNÉ POLICE)

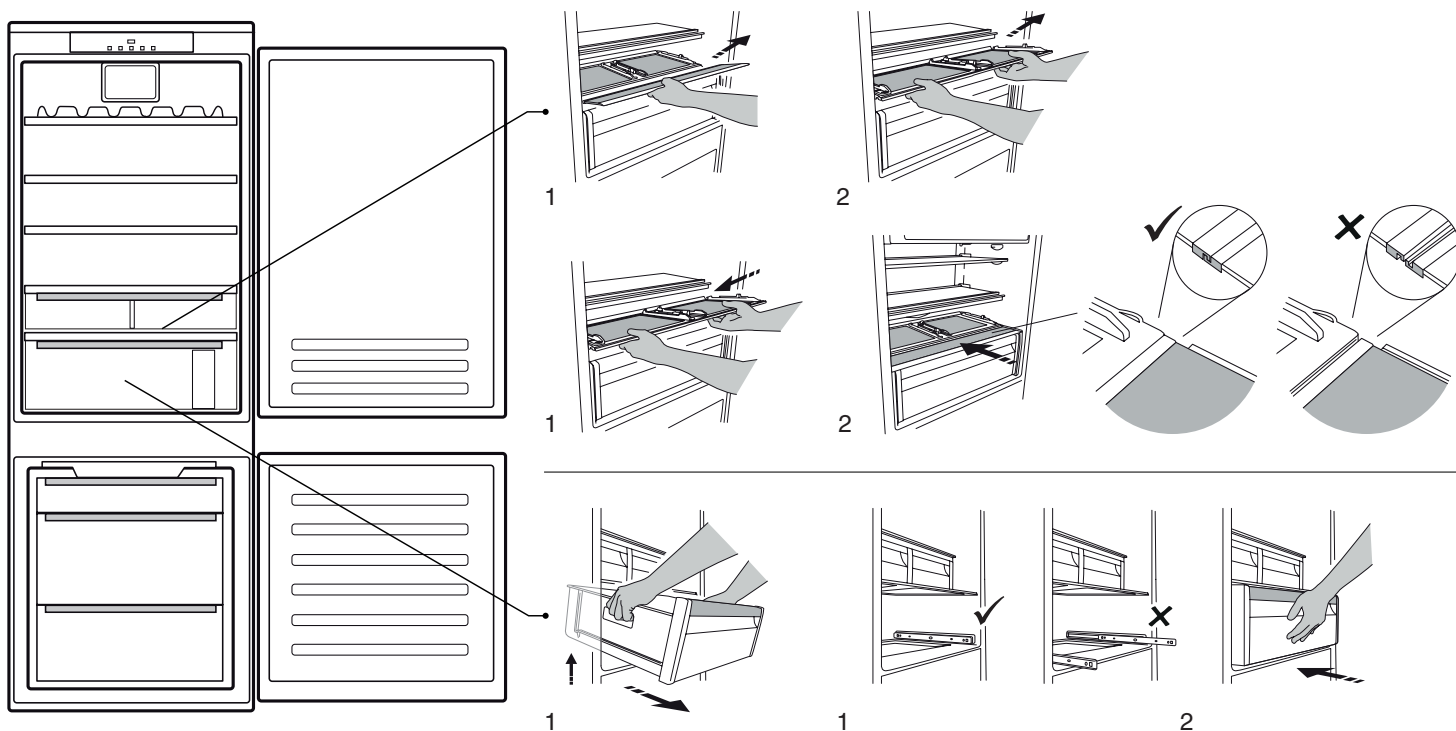

\* Dostupné pouze u určitých modelů

## VÝKLOPNÁ POLICE (TENTO PRVEK LZE UMÍSTIT DO RŮZNÝCH VÝŠEK)

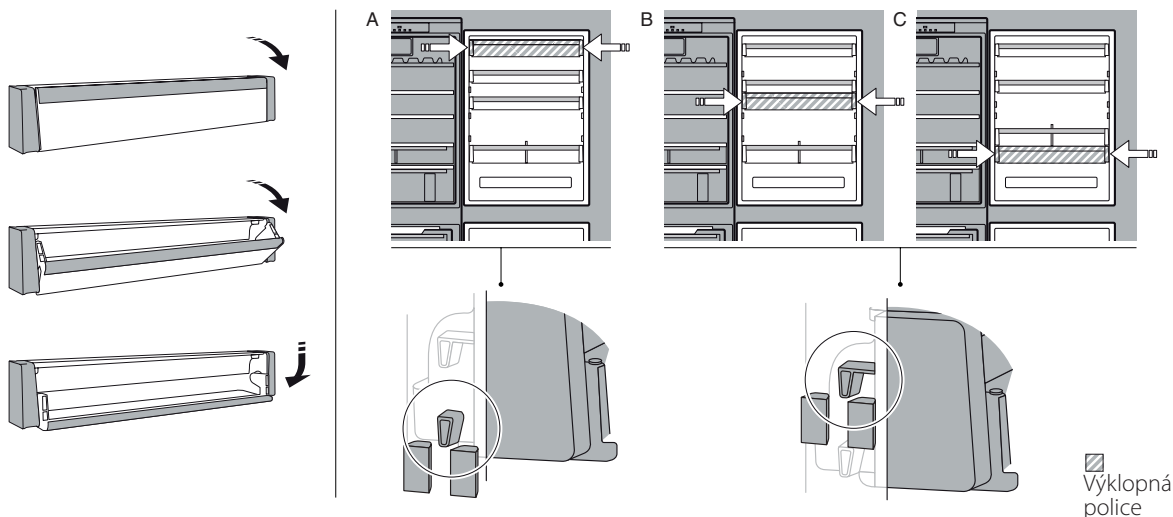

### FRESH BOX 0°\*

Tato zásuvka je určena k udržení nízké teploty a uchování čerstvých potravin po delší dobu (např. čerstvé těstoviny, zakysaná smetana, pesto/salsa, domácí pokrmy, vaječný krém, studený nářez, dezerty, maso a ryby).

Teplota uvnitř zásuvky je mezi +3 a -2 °C. Aby zásuvka správně fungovala, nesmí být zvolený režim „Dovolená“.

### HUMIDITY CONTROL (KONTROLA VLHKOSTI)\*

Volba stupně vlhkosti v zásuvce na ovoce a zeleninu: pomocí posuvníku si zvolte správný stupeň vlhkosti pro co nejlepší uchování

daných potravin.

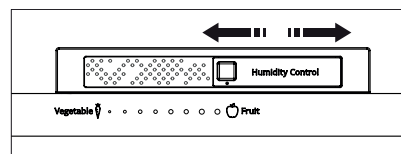
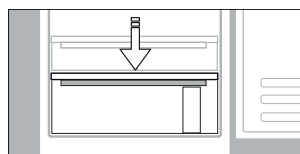

### System osvětlení (podle modelu)

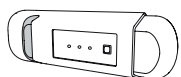

Tento produkt obsahuje zdroj osvětlení energetické třídy G



Tento produkt obsahuje 2/4 postranní zdroje osvětlení energetické třídy F a horní zdroj osvětlení energetické třídy G



Tento produkt obsahuje zdroj osvětlení energetické třídy G



Tento produkt obsahuje horní zdroj osvětlení energetické třídy G

### VŠEOBECNÉ INFORMACE

Zásuvky, koše a police byste měli ponechat v jejich stávající poloze, neuvádí-li tento rychlý průvodce jinak.

Uvnitř chladničky jsou použity žárovky LED, které poskytují lepší osvětlení než klasické žárovky a mají současně velmi nízkou spotřebu energie.

#### LIKVIDACE



Před likvidací chladicího zařízení na skládce je třeba demontovat dveře a víka, aby se uvnitř nemohly zaklínit děti nebo zvířata.

#### VYJÍMÁNÍ PŘIHRÁDEK

Přihrádky vysuňte tak daleko, jak to půjde, pak je nadzvedněte a vyjměte. Chcete-li získat více místa, můžete mrazicí oddíl používat bez přihrádek. Po vložení potravin zpět na mřížky nebo policičky se ujistěte, že jsou dvířka řádně zavřena.

\* Dostupné pouze u určitých modelů

# ODSTRAŇOVÁNÍ ZÁVAD

Co dělat, když...	Možné důvody	Řešení
Ovládací panel je vypnutý, spotřebič nefunguje.	Spotřebič může být v režimu „Zapnout / pohotovostní režim“. Mohl se vyskytnout problém s napájením spotřebiče.	Zapněte spotřebič stisknutím tlačítka Zapnout / pohotovostní režim. Zkontrolujte, zda: <ul style="list-style-type: none"> <li>• nedošlo k výpadku napájení;</li> <li>• je zástrčka správně zasunutá do elektrické zásuvky a dvoupólový vypínač (pokud je jím zásuvka vybavena) je ve správné poloze (tj. umožňuje napájení spotřebiče);</li> <li>• jsou zařízení pro ochranu elektrického systému domácnosti účinná;</li> <li>• není poškozen napájecí kabel.</li> </ul>
Vnitřní osvětlení nefunguje.	Může být potřeba vyměnit světlo.  Spotřebič může být v režimu „Zapnout / pohotovostní režim“.	Modely s žárovkami LED: obraťte se na službu technické pomoci.  Zapněte spotřebič krátkým stiskem tlačítka  (viz funkce „On/Stand-by“) (Zapnout / pohotovostní režim).
Teplota uvnitř oddílů není dostatečně nízká.	Může mít různé příčiny (viz „Řešení“).	Zkontrolujte, zda: <ul style="list-style-type: none"> <li>• dvířka se dobře dovírají;</li> <li>• spotřebič nestojí v blízkosti zdroje tepla;</li> <li>• nastavená teplota je vyhovující;</li> <li>• nic nebrání cirkulaci vzduchu větracími mřížkami v dolní části spotřebiče.</li> </ul>
Na dně chladicího oddílu je voda.	Odpadní kanálek na rozmrazenou vodu je ucpaný.	Čistěte odtok rozmrzlé vody (viz oddíl „Čištění a údržba“).
Přední okraj spotřebiče u dosedacího těsnění dvířek je horký.	Nejedná se o závadu. Zabraňuje to kondenzaci.	Není nutné žádné řešení.
Kontrolka výstražného upozornění na otevřená dvířka a kontrolky alarmu blikají, zvukový alarm je aktivován.	<b>Výstražné upozornění na otevřená dvířka</b> Dvířka chladničky byla otevřena déle než 2 minuty	K vypnutí zvukového poplachu zavřete dveře nebo stiskněte tlačítko Zastavení poplachu.
Displej teploty mrazničky bliká, zní zvukový alarm a bliká kontrolka alarmu	<b>Poplach při výpadku proudu</b> Teplota uvnitř mrazničky není vyhovující	Pro deaktivaci výstražného zvukového upozornění stiskněte tlačítko „Zastavit alarm“. displej teploty mrazničky dále bliká a kontrolka alarmu zůstává svítit, dokud se neobnoví odpovídající teplota v mrazničce.
Svítil  ikona (neblíká), zní zvuková signalizace a bliká ukazatel teploty mrazničky.	<b>Poplach teploty mrazicího oddílu</b> Poplach teploty mrazicího oddílu signalizuje, že v oddílu není optimální teplota. K tomu může dojít: při prvním použití spotřebiče, po odmrazování anebo čištění, při zmrazování velkého množství potravin nebo při chybném zavření dvířek mrazáku.	Přejete-li si výstražný zvukový signál vypnout, stiskněte krátce „tlačítko pro jeho vypnutí“ (ukazatel teploty přestane blikat). Po dosažení optimální teploty červená ikona automaticky zhasne. Pokud se poplach teploty v mrazicím oddílu nevypne, obraťte se na autorizovanou službu technické pomoci.
Blikají kontrolka „Režim Party“ a kontrolka alarmu, zní zvukový alarm.	Uplynulo 30 minut od aktivace funkce Režim Party. Je čas vyndat láhev z mrazničky (pro podrobnosti viz Průvodce pro používání a údržbu).	Pro deaktivaci alarmu stiskněte tlačítko „Zastavit alarm“.

\* Dostupné pouze u určitých modelů



**Firemní zásady, standardní dokumentaci, objednávky náhradních dílů a další informace o výrobku získáte:**

- návštěvou našeho webu [docs.whirlpool.eu](https://docs.whirlpool.eu) a [parts-selfservice.whirlpool.com](https://parts-selfservice.whirlpool.com)
- naskenováním QR kódu,
- případně **kontaktujte náš poprodejní servis** (telefonní číslo najdete v záručním listě). Při kontaktování našeho poprodejního servisu prosím uveďte kódy na identifikačním štítku produktu.

Informace o modelu získáte přes QR kód na energetickém štítku. Štítek rovněž obsahuje identifikační číslo modelu, které můžete použít k vyhledávání v databázi na portálu <https://eprel.ec.europa.eu>.





**TÄNAME, ET OSTSITE WHIRLPOOL TOOTE**  
Parema tugiteenuse saamiseks registreerige oma  
seade aadressil [www.whirlpool.eu/register](http://www.whirlpool.eu/register)



**Enne seadme kasutamist lugege hoolikalt läbi  
ohutusjuhend.**

## TOOTE KIRJELDUS

### ESMAKORDNE KASUTAMINE

Pärast paigaldamist oodake vähemalt kaks tundi, enne kui seadme toitevõrku ühendate. Ühendage seade elektrivõrku ja see alustab tööd. Toidu ideaalsed säilitustemperatuurid on häälestatud tehases.

Pärast seadme sisselülitamist peate ootama 4–6 tundi keskmiselt täidetud seadme jaoks õige säilitustemperatuuri saavutamiseni. Kui antibakteriaalne lõhnavastane filter on seadmega kaasas, asetage see filtri pakendil näidatud moel paigale. Helisignaali tähendab, et temperatuurialarm on käivitunud: vajutage helialarmi väljalülitamiseks nuppu.

### JUHTPANEEL

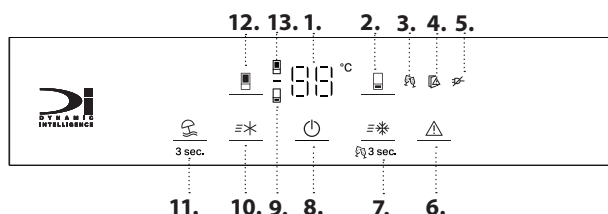

1. Temperatuurinäidik
2. Sügavkülmiku temperatuur
3. Party (Peorežiimi) märgutuli
4. Avatud ukse märgutuli
5. Voolukatkestuse alarmi märgutuli
6. Helisignaali väljalülitamine
7. Kiirkülmutus / peorežiim
8. Sisselülitus/Ooterežiim
9. Sügavkülmiku märgutuli
10. Fast Cool (Kiire jahutamine)
11. Puhkus
12. Külmiku temperatuur
13. Külmiku märgutuli

**6<sup>th</sup> SENSE VÄRSKUSEKONTROLL JA KÜLMUTUSKONTROLL**  
Seade saavutab automaatselt kiiresti optimaalse sisemise säilitustemperatuuri. 6<sup>th</sup> Sense värskusekontrolli funktsiooniga saab reguleerida ka seadme niiskustaset.

#### VENTILAATOR\*

Ventilaator ühtlustab külmikusektsiooni temperatuuri ja võimaldab külmikus oleva toidu paremat säilimist. Ventilaator käivitub ja peatub vastavalt külmiku sisetemperatuurile ja niiskusetasemele. Kui seadmel on ventilaator, saab sellele paigaldada ka antibakteriaalse filtri.

#### ANTIBAKTERIAALNE FILTER\*

Võtke see välja puu- ja köögiviljasahtlisse pandud karbist ja pistke ventilaatori katesse. Filtrikarbist leiate ka vahetusjuhised.

#### 3 sec SISSELÜLITUS/OOTEREŽIIM

Toote ooterežiimile lülitamiseks hoidke sisselülituse/ooterežiimi nuppu all 3 sekundit. Kõik näidikud lülituvad välja, v.a sisselülituse/ooterežiimi märgutuli.

Kui seade on ooterežiimil, siis külmikusektsiooni valgustus ei tööta.

Vajutage uuesti, et seade aktiveerida.

Märkus. See ei lülita seadet vooluvõrgust välja.

#### TEMPERatuurINÄIDIK

Displei võib näidata vaheldumisi külmikusektsiooni temperatuuri (vahemikus 2 °C ja 8 °C) või külmutussektsiooni temperatuuri (vahemikus -16 °C ja -24 °C).

Toidu raiskumise vältimiseks vaadake veebis olevast kasutusjuhendist soovituslikke sätteid ja säilitusaegu.

#### KÜLMIKUSEKTSIOONI TEMPERatuur

Külmiku temperatuuri reguleerimiseks vajutage külmiku nuppu . Külmiku temperatuuri saab reguleerida vahemikus +2 °C kuni +8 °C ja seda näidatakse külmiku temperatuurinäidikul. Külmikusektsiooni soovituslik temperatuuriseade on +4 °C.

#### FAST COOL (KIIRJAHUTUS)

Kiirjahutuse funktsiooniga saab suurendada külmikusektsiooni jahutusvõimsust. Selle funktsiooni kasutamine on soovitatav siis, kui panete külmikusektsiooni korraga väga palju toitu. Funktsiooni aktiveerimiseks vajutage kiirjahutusnuppu. Aktiveerimisel lülitub kiirjahutuse märgutuli sisse. Funktsioon lülitatakse automaatselt välja pärast kuue tunni möödumist või kui teete seda käsitsi, vajutades uuesti kiirjahutuse nuppu.



#### HELISIGNAALI VÄLJALÜLITAMINE

Helisignaali väljalülitamiseks vajutage lühidalt nuppu .

#### SÜGAVKÜLMKAMBRI TEMPERatuur

Sügavkülmiku temperatuuri reguleerimiseks vajutage sügavkülmiku nuppu . Sügavkülmiku temperatuuri saab reguleerida vahemikus -16 °C kuni -24 °C ja seda näitab sügavkülmiku temperatuurinäidik. Külmutussektsiooni soovituslik säte on -18 °C.

#### FAST FREEZE (KIIRKÜLMUTUS)

Selle funktsiooni kasutamine on soovitatav siis, kui panete külmutussektsiooni korraga väga palju toitu. Vajutage 24 tundi enne värske toidu külmutamist Fast Freeze nuppu, et aktiveerida Fast Freeze funktsioon. Aktiveerimisel lülitub Fast Freeze märgutuli sisse. 24 tunni pärast pange külmutatav toit alumisse külmutussektsiooni sahtlisse. Funktsioon lülitatakse automaatselt välja pärast 50 tunni möödumist või käsitsi, vajutades uuesti kiirkülmutuse nuppu.

#### 3 sec VACATION (PUHKUS)

See funktsioon sobib kasutamiseks siis, kui viibite pikemalt kodust eemal. Puhkuserežiimi aktiveerimiseks vajutage 3 sekundit puhkuse nuppu. Ekraanil kuvatakse külmikusektsiooni temperatuur (+12 °C) ja süttib vacation (puhkuserežiimi) ikoon. Funktsiooni sisselülitamise järel eemaldage külmikusektsioonist toit ja sulgege mõlemad ukse – külmik hoiab parajat temperatuuri lõhnade tekkimise vältimiseks. Sügavkülmik säilitab aga algselt valitud temperatuuri. Enne selle funktsiooni aktiveerimist on soovitatav teha sügavpuhastus (nii külmiku- kui ka külmutussektsioonid), et hoida ära bakterite levikut. Vajutage uuesti sama nuppu 3 sekundi jooksul, et puhkus välja lülitada. Seadepunkti muutmisel lülitub funktsioon automaatselt välja.

\* Saadaval ainult teatud mudelitel

## REŽIIM PARTY (PIDU)

Hoidke kiirkülmutuse nuppu 3 sekundit all, et aktiveerida peorežiimi funktsioon. Peorežiimi ikoon lülitub sisse. Kasutage seda funktsiooni jookide jahutamiseks külmutusseksioonis.

Oluline! Ärge jätke pudelit külmutusseksiooni kauemaks, kui funktsioon on sisse lülitatud (30 minutit).

Funktsiooni saab käsitsi välja lülitada, hoides 3 sekundit all kiirkülmutuse nuppu, enne kui akustiline alarm sisse lülitub. 30 min pärast režiimi sisselülitamist aktiveerub akustiline alarm, peorežiimi ikoon ja häire näidik vilguvad. Vajutage peorežiimist väljumiseks alarmi seiskamise nuppu.

## TOIDU JA JOOKIDE SÄILITAMINE

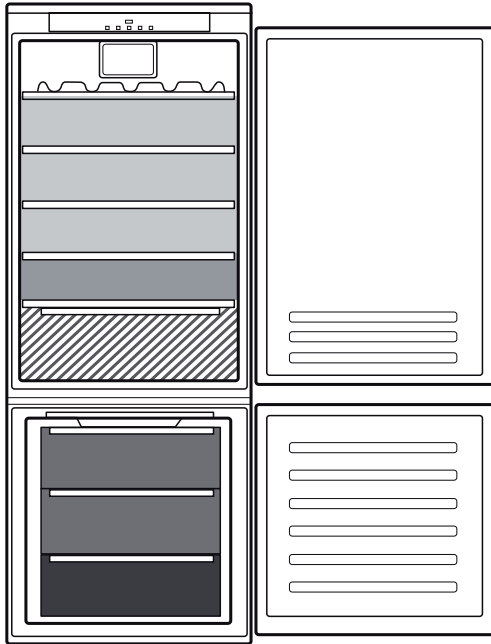

### Kirjeldus

**MÕÕDUKAS TSOON**  
Soovitatav troopiliste puuviljade, konserve, jookide, munade, kastmete, marineeritud köögivilja jne säilitamiseks

**JAHE TSOON**  
Soovitatav juustu, piima, igapäevase toidu, delikatesside, jogurti säilitamiseks

**KÕIGE KÜLMEM TSOON**  
Soovitatav lihalõikude, magustoitude, liha ja kala säilitamiseks

**PUU- JA KÖÖGIVILJA SAHTEL**

**SÜGAVKÜLMASAHTLID**

**KÜLMUTUSSEKTSIOONI SAHTEL**  
(Max jahe tsoon)  
Soovitatav kasutada värske/valmistatud toidu külmutamiseks

## SAHTLI JA LIUGALUSE (SLIDING TRAY) EEMALDAMINE

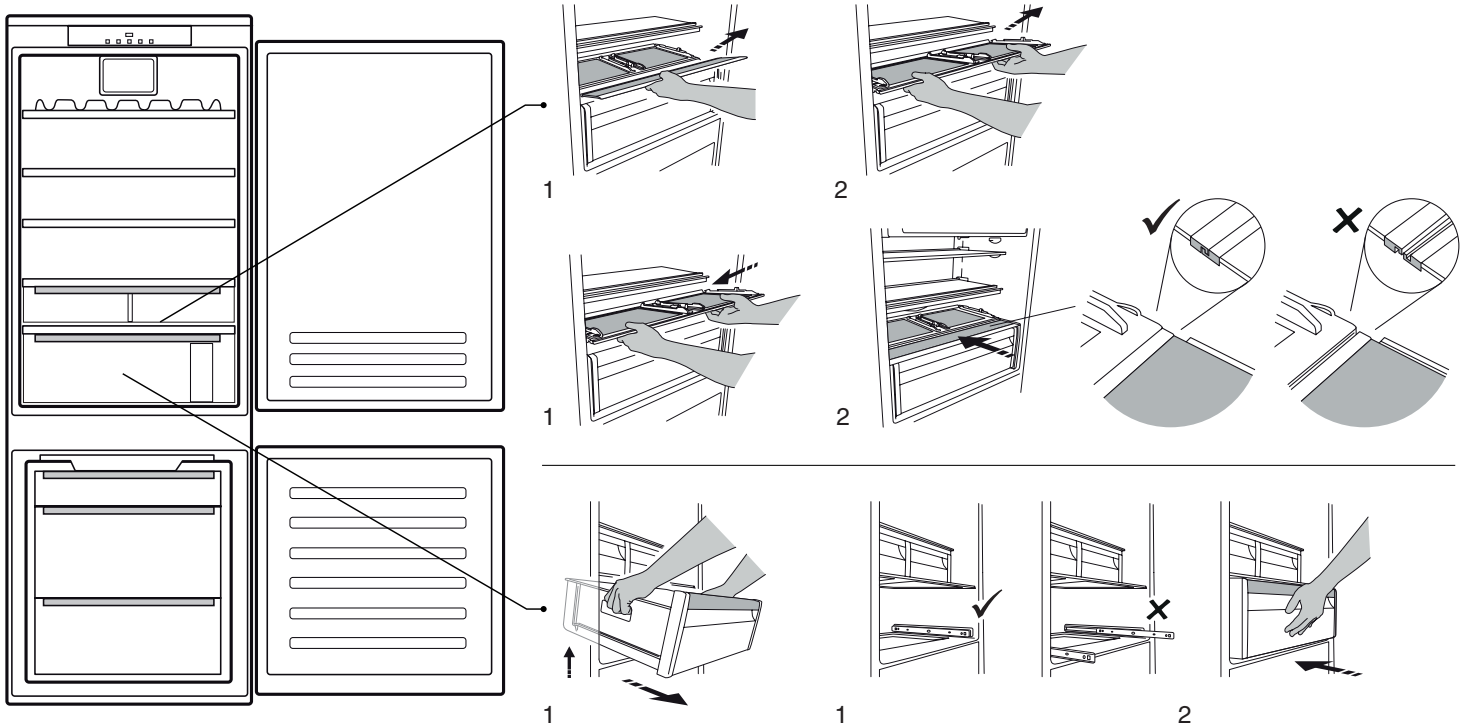

\* Saadaval ainult teatud mudelitel

## KLAPITAV RÕDUSAHTEL (KOMPONENT, MIDA SAAB PAIGUTADA ERINEVALELE KÕRGUSTELE)

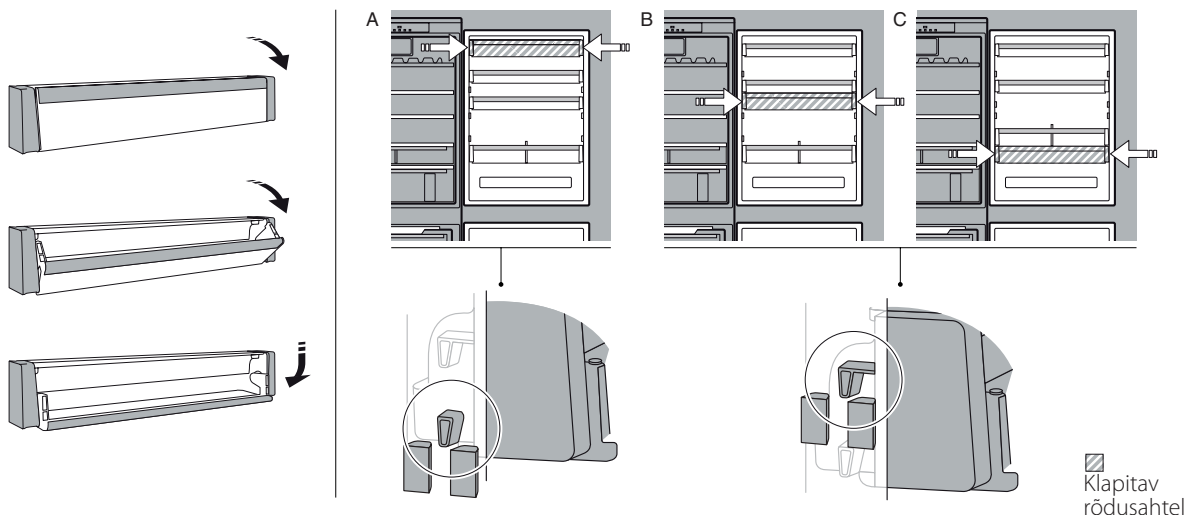

### VÄRSKE BOKS 0°\*

Sahtel on spetsiaalselt ette nähtud madala temperatuuri hoidmiseks, et värsket toitu säiliks kauem (näiteks värsket pasta, hapukoort, pesto/salsa, omatehtud toidud, kondiitrikreem, puding, toorjuust, külmad lihalõigud, magustoidud, liha ja kala).



Sahtli sisetemperatuur on vahemikus +3 °C kuni -2 °C. Selleks et sahtel õigesti funktsioneeriks, ei tohi valida puhkusrežiimi.

### HUMIDITY CONTROL (NIISKUSKONTROLL)\*

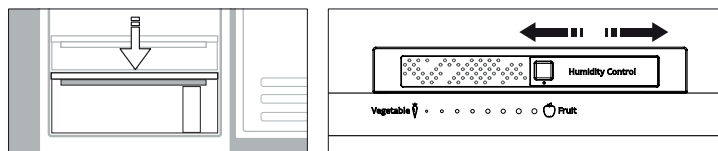
Puu- ja köögiviljasahtli niiskustaseme selektor: liigutage selektorit, et valida õige niiskustase toidule, mida selles sahtlis säilitate.

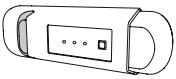
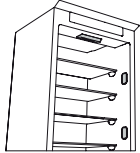
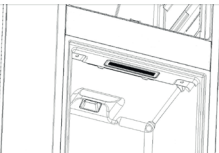

### Valgustussüsteem (oleneb mudelist)

	Tootes on kasutusel energiaklassi G valgusallikas		See toode sisaldab 2/4 lateraalset valgusallikat energiatarbimise klassiga F ning ülemist valgusallikat energiatarbimise klassiga G
	Tootes on kasutusel energiaklassi G valgusallikas		Tootes on kasutusel energiaklassi G ülemine valgusallikas

### ÜLDTEAVE

Sahtlite, korvide ja riiulite asendit ei tohiks muuta, kui selles kiirjuhendis ei ole teisiti öeldud.

Külmikusektsiooni valgustussüsteem kasutab LED-lampe, mis tagavad tavapärastest lampidest parema valgustuse ja on väga madala energiatarbega.

#### KÕRVALDAMINE



Külmutusseadme ukseid ja kaaned tuleb enne prügilasse viimist eemaldada, et lapsed ega loomad ei saaks seadme sisse lõksu jääda.

#### SAHTLITE EEMALDAMINE

Tõmmake sahtlid lõpuni välja, tõstke nad üles ja võtke välja. Mahu suurendamiseks võib sügavkülmikut kasutada ilma sahtliteta. Veenduge, et uks on pärast toidu tagasi restidele/riiulitele asetamist korralikult suletud.

\* Saadaval ainult teatud mudelitel

# TÖRGETE LAHENDAMINE

Mida teha, kui...	Võimalikud põhjused	Lahendused
Juhtpaneel on välja lülitatud, seade ei tööta.	Seade võib olla režiimis Sees/ootel. Võimalik, et probleem on seadme toites.	Lülitage seade nupuga „Sees/ootel” sisse. Kontrollige järgmist: <ul style="list-style-type: none"> <li>• kas ei ole voolukatkestust;</li> <li>• pistik on korralikult sisestatud pistikupesasse ja vooluvõrgu kahepooluseline lüliti (kui on olemas) on õiges asendis (st võimaldab seadme vooluvarustust);</li> <li>• kas majapidamise elektrisüsteemi kaitseseadmed on toimivad;</li> <li>• kas toitekaabel on terve.</li> </ul>
Sisevalgusti ei tööta.	Lambipirn võib vajada väljavahetamist.  Seade võib olla režiimis Sees/ootel.	LED-lampidega mudelid: võtke ühendust volitatud tehnilise teenindusega.  Lülitage seade sisse, vajutades selleks lühidalt  nuppu (vt funktsiooni „On/Stand-by”).
Sektsioonide temperatuur ei ole piisavalt madal.	Sellel võib olla mitu põhjust (vt jaotist Lahendused).	Kontrollige järgmist: <ul style="list-style-type: none"> <li>• kas ukсед sulguvad korralikult;</li> <li>• kas seade on ehk paigaldatud kuumusallika lähedale;</li> <li>• kas valitud temperatuur on piisav;</li> <li>• kas õhuringlus läbi seadme põhjas asuvate ventilatsioonivõrede toimub takistusteta.</li> </ul>
Külmikusektsiooni põhjas on vett.	Sulamisvee äravooluava on ummistunud.	Puhastage sulamisvee äravool (vt osa "Puhastamine ja hooldamine").
Seadme esiserv on ukse tihendi juurest kuum.	Tegemist ei ole defektiga. See hoiab ära kondensaadi tekkimise.	Mingit lahendust ei ole siin vaja.
Lahtise ukse häire näidik ja häire näidikud vilguvad, aktiveeritakse akustiline alarm.	<b>Lahtise ukse häire</b> Külmiku uks on jäänud avatuks kauemaks kui 2 minutiks	Helisignaali väljalülitamiseks sulgege uks või vajutage alarmi seiskamise nuppu.
Sügavkülmiku temperatuurinäidik vilgub, akustiline alarm on aktiveeritud ja vilgub häire näidik.	<b>Voolukatkestuse alarm</b> Temperatuur sügavkülmikus ei ole nõuetekohane	Vajutage alarmi peatamiseks alarmi seiskamise nuppu. Sügavkülmiku temperatuurinäidik vilgub jätkuvalt ja häire näidik jääb põlema, kuni sügavkülmikus on piisav temperatuur taastunud.
Icoon  on süttinud (ei vilgu), helisignaali on aktiveeritud ja sügavkülmiku temperatuurinäidik vilgub.	<b>Sügavkülmikambri temperatuurialarm</b> Külmutussektsiooni temperatuurialarm näitab, et sektsioon ei ole optimaalset temperatuuri. See võib juhtuda: esimest korda kasutamisel, pärast sulatamist ja/ või puhastamist, suure koguse toidu külmutamisel või kui sügavkülmiku uks ei ole korralikult suletud.	Helisignaali väljalülitamiseks vajutage lühidalt nuppu Helisignaali väljalülitamine (temperatuurinäidik lõpetab vilkumise). Optimaalsete temperatuuritingimuste saavutamisel lülitub punane ikoon automaatselt välja. Kui külmutussektsiooni temperatuurialarm ei lakka, võtke ühendust volitatud tehnilise teenistusega.
Peorežiimi ja häire näidik vilguvad ning aktiveeritakse akustiline alarm.	Peorežiimi aktiveerimisest on möödunud 30 minutit. On aeg pudel sügavkülmikust välja võtta (vt täpsemalt kasutus- ja hooldusjuhendist).	Alarmi lõpetamiseks vajutage alarmi seiskamise nuppu.

\* Saadaval ainult teatud mudelitel



**Poliitika, standarddokumentatsiooni, varuosade tellimise ja toote lisainfo leiate, kui**

- Küllastades veebisaiti [docs.whirlpool.eu](https://docs.whirlpool.eu) ja [parts-selfservice.whirlpool.com](https://parts-selfservice.whirlpool.com)
- kasutate QR-koodi
- Teise võimalusena **võtke ühendust meie müüjijärgse teeninduskeskusega** (vt telefoninumbrit garantiikirjas). Kui võtate ühendust müüjijärgse teenindusega, siis teatage neile oma toote andmeplaadil olevad koodid.

Mudeliteavet on võimalik vaadata QR-koodi abil, mille leiate energiasildilt. Sildil on lisaks mudeli identifikaator, mida saab kasutada andmebaasiportaali <https://eprel.ec.europa.eu>.





**KÖSZÖNJÜK, HOGY A WHIRLPOOL TERMÉKÉT VÁLASZTOTTA!**

Ahhoz, hogy átfogóbb támogatásban részesüljön, kérjük, regisztrálja készülékét a [www.whirlpool.eu/register](http://www.whirlpool.eu/register) oldalon



**A készülék használata előtt olvassa el figyelmesen a Biztonsági útmutatót.**

## A TERMÉK BEMUTATÁSA

### ELSŐ HASZNÁLAT

Az üzembe helyezést követően várjon legalább két órát, mielőtt a készüléket csatlakoztatná az elektromos hálózathoz. Miután a készüléket csatlakoztatta az elektromos hálózathoz, automatikusan működni kezd. Az élelmiszerek ideális tárolási hőmérséklete gyárilag be van állítva.

A készülék a bekapcsolás után 4-6 órával éri el a megfelelő tárolási hőmérsékletet szokásos mennyiségű élelmiszer tárolása esetén. Helyezze be a ventilátorba az antibakteriális szagtalanító szűrőt a csomagoláson látható utasítások szerint (ha van). Ha hangjelzés hallható, az azt jelenti, hogy bekapcsolt a hőmérséklet riasztás: nyomja meg a gombot a hangjelzés elnémitásához.

### KEZELŐPANEL

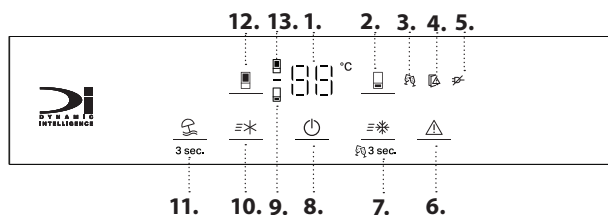

1. Hőmérséklet-kijelző
2. Fagyasztótér hőmérséklete
3. Party (Parti) üzemmód jelzőfénye
4. Nyitott ajtóra figyelmeztető jelzőfénye
5. Áramkimaradással kapcsolatos figyelmeztetés jelzőfénye
6. Hangjelzés kikapcsolása
7. Gyorsfagyasztás/Party üzemmód
8. Bekapcsolt/készenléti állapot
9. Fagyasztó jelzőfénye
10. Fast Cool (Gyorshűtés)
11. Távollét
12. A hűtőtér hőmérséklete
13. Hűtőszekrény jelzőfénye

### 6<sup>th</sup> SENSE FRISSEN TARTÁS ÉS VEZÉRELT FAGYASZTÁS

A készülék képes gyorsan és automatikusan elérni az optimális belső tárolási hőmérsékletet. A 6<sup>th</sup> Sense Frissen tartás funkció lehetővé teszi a készülék belsejében lévő páratartalom szabályozását is.

### VENTILÁTOR\*

A ventilátor segítségével egyenletesebb hőmérséklet biztosítható a hűtőtérben, így hatékonyabban tárolhatók az élelmiszerek. A ventilátor a hűtőszekrény belsejében lévő hőmérséklettől és/vagy páratartalomtól függően kezd meg/hagyja abba a működést. Ha a készülék rendelkezik ventilátorral, a ventilátort antibakteriális szűrővel lehet felszerelni.

### ANTIBAKTERIÁLIS SZÜRŐ\*

Vegye ki a szűrőt a zöldség-gyümölcs fiókban található dobozból, és helyezze a ventilátor burkolatába. A csere menetének leírása a szűrődobozban található.

### 3 sec BEKAPCSOLT/KÉSZENLÉTI ÁLLAPOT

A készülék készenléti üzemmódba történő állításához nyomja meg és tartsa lenyomva 3 másodpercig a Be/Készenlét gombot. A Be/Készenlét jelzőfénye kivételével az összes kijelzés kialszik. Készenléti állapotban a hűtőtér világítása nem kapcsol be. A készülék visszakapcsolásához nyomja meg ismét a gombot.

Megjegyzés: Ez a művelet nem választja le a készüléket az elektromos hálózatról.

### HŐMÉRSÉKLET-KIJELZŐ

A kijelző képes felváltva kijelezni a hűtőtér (2 °C és 8 °C között) és a mélyhűtőtér hőmérsékletét (-16 °C és -24 °C között).

Az élelmiszer pazarlásának elkerülése érdekében alkalmazza az online használati útmutatóban javasolt beállításokat és tárolási időket.

### HŰTŐTÉR HŐMÉRSÉKLETE

A hűtőtér hőmérsékletének beállításához nyomja meg a Hűtő gombot. A hűtőtér hőmérséklete +2 °C és +8 °C között állítható, ahogyan azt a hűtőtér hőmérsékletének kijelzője mutatja. A hűtőtér hőmérsékletéhez ajánlott beállítás +4 °C.

### FAST COOL (GYORSHŰTÉS)

A Gyorshűtés funkció segítségével növelhető a hűtési kapacitás a hűtőtérben. Ennek a funkciónak a használata akkor ajánlott, amikor nagyon nagy mennyiségű élelmiszert helyez be a hűtőtérbe. Nyomja meg a Gyorshűtés gombot a Gyorshűtés funkció aktiválásához. A funkció aktiválásakor a Gyorshűtés jelzőfénye világítani kezd. A funkció 6 óra eltelté után automatikusan kikapcsol, de igény szerint manuálisan is kikapcsolható a Gyorshűtés gomb ismételt megnyomásával.



### A HANGJELZÉS KIKAPCSOLÁSA

A hangjelzés kikapcsolásához nyomja meg röviden a gombot.

### A FAGYASZTÓTÉR HŐMÉRSÉKLETE

A fagyasztótér hőmérsékletének beállításához nyomja meg a Fagyasztótér gombot. A fagyasztótér hőmérséklete -16 °C és -24 °C között állítható, ahogyan azt a fagyasztótér hőmérsékletének kijelzője mutatja. A fagyasztótér hőmérsékletéhez ajánlott beállítás -18 °C.

### FAST FREEZE (GYORSFAGYASZTÁS)

A funkció használata akkor ajánlott, ha nagy mennyiségű lefagyasztandó élelmiszert helyez a fagyasztótérbe. 24 órával a friss élelmiszer fagyasztása előtt nyomja meg a Fast Freeze gombot a Fast Freeze funkció aktiválásához. A funkció aktiválásakor kigyullad a Gyorsfagyasztás jelzőfénye. 24 óra elteltével tegye be a lefagyasztandó élelmiszert a fagyasztótér alsó zónájába. A funkció 50 óra eltelté után automatikusan kikapcsol, de igény szerint manuálisan is kikapcsolható a Gyorsfagyasztás gomb újbóli megnyomásával.

### 3 sec VACATION (TÁVOLLÉT)

Ha hosszabb időre elutazik otthonról, használja ezt a funkciót. Nyomja meg a Távollét gombot 3 másodpercig a Távollét üzemmód bekapcsolásához. A kijelzőn megjelenik a hűtőtér hőmérséklete (+12 °C), és kigyullad a Távollét üzemmód ikonja. A funkció bekapcsolása után vegye ki az ételt a hűtőtérből, és mindkét ajtó legyen csukva – a hűtő olyan hőmérsékleten működik majd, amelynél elkerülhető a kellemetlen szagok képződése. A fagyasztó azonban továbbra is az eredetileg beállított hőmérsékleten működik. A funkció bekapcsolása előtt javasoljuk, hogy alaposan tisztítsa meg a hűtő- és a fagyasztótérrel, így elkerülhető a baktériumok elszaporodása.

\* Kizárólag bizonyos típusok esetén

Nyomja meg újra ugyanazt a gombot 3 másodpercig a Távollét üzemmód kikapcsolásához.

A beállított érték megváltoztatásakor a funkció automatikusan kikapcsol.

### PARTY (PARTI) ÜZEMMÓD

Nyomja meg a Gyorsfagyasztás gombot 3 másodpercig a Party üzemmód funkció aktiválásához. A Party üzemmód ikonja bekapcsol. Használja ezt a funkciót italok fagyasztóban való lehűtéséhez.



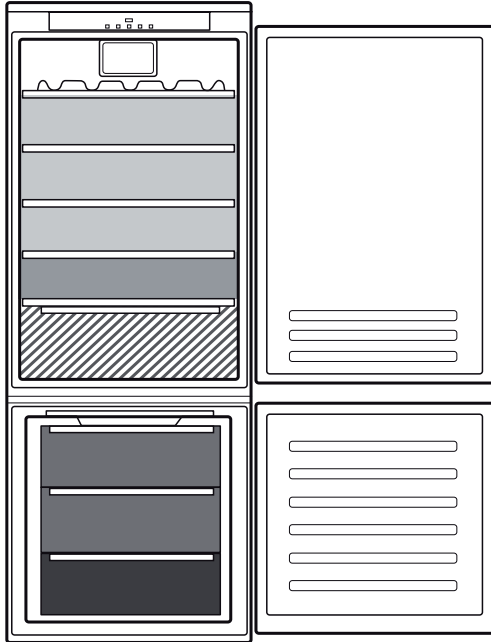

Fontos megjegyzés: A palackot csak addig tartsa a fagyasztótérben, amíg a funkció aktív (30 perc).

A funkció manuálisan kikapcsolható a Gyorsfagyasztás gomb 3 másodpercig tartó megnyomásával, mielőtt a hangjelzés bekapcsol. A funkció bekapcsolása után 30 perccel a hangjelzés aktiválódik, a Party üzemmód ikonja és a figyelmeztető jelzőfény villog. A Party üzemmód kikapcsolásához nyomja meg a Figyelmeztetés-kikapcsoló gombot.

## ÉLELMISZEREK ÉS ITALOK TÁROLÁSA



### Jelmagyarázat

-  **MÉRSÉKELT HŐMÉRSÉKLETŰ ZÓNA**  
Déligyümölcs, konzervek, italok, tojás, szósz, savanyúság, vaj, lekvár tárolásához ajánlott
-  **HIDEG ZÓNA**  
Sajt, tej, mindennapi élelmiszerek, csemegeárúk, joghurt tárolásához ajánlott
-  **LEGHIDEGEBB ZÓNA**  
Felvágottak, desszertek, hús és hal tárolásához ajánlott
-  **ZÖLDSÉGES ÉS GYÜMÖLCSÖS REKESZ**
-  **FAGYASZTÓREKESZEK**
-  **MÉLYHÚTOTT ZÓNA REKESZE**  
(Leghidegebb zóna)  
Friss/elkészített ételek fagyasztásához ajánlott

## A FIÓK ÉS A „SLIDING TRAY” (KIVEHETŐ POLC) ELTÁVOLÍTÁSA

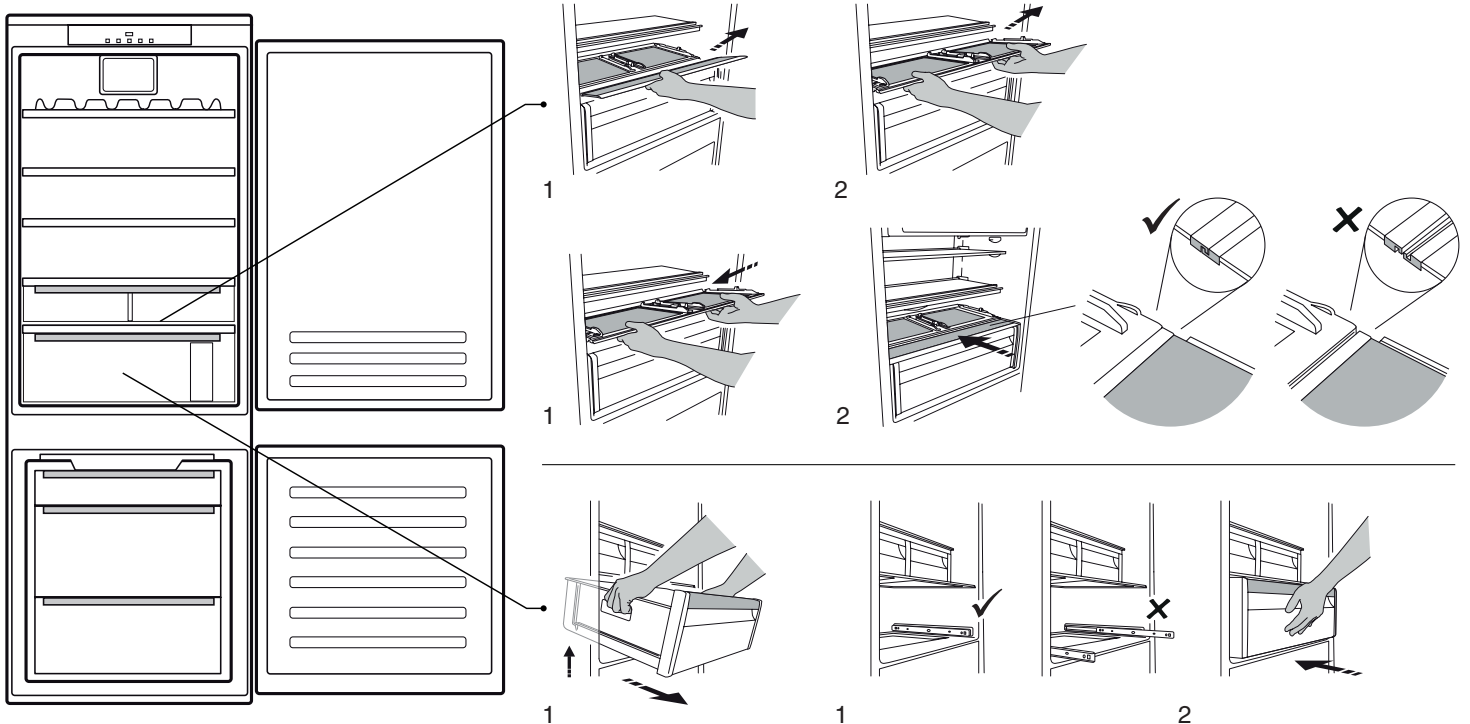

\* Kizárólag bizonyos típusok esetén

## BILLENŐS TÁROLÓ (KÜLÖNBÖZŐ MAGASSÁGOKON ELHELYEZHETŐ ELEM)

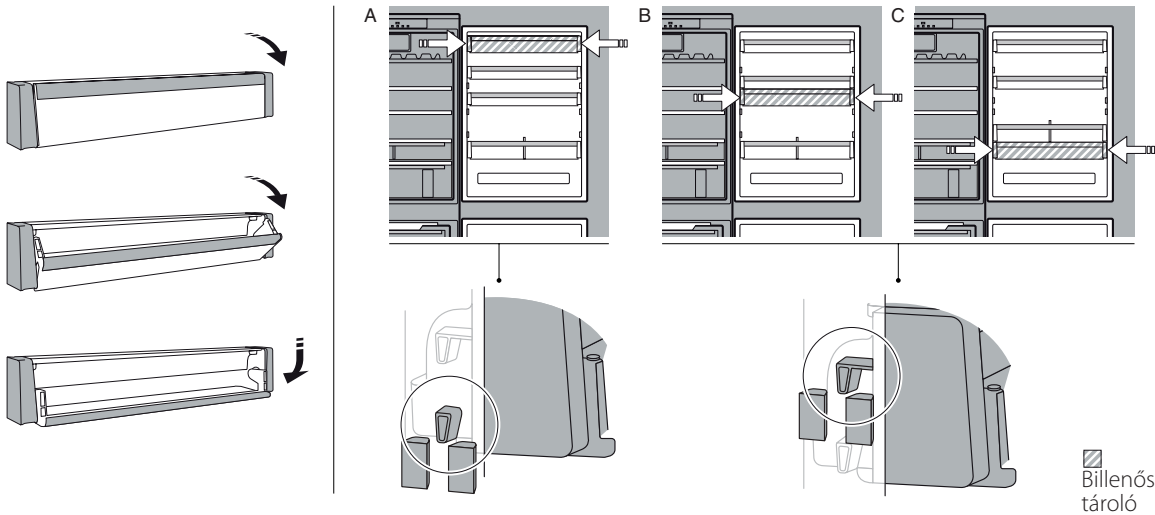

### FRISSEN TARTÓ REKESZ 0°\*

Ezt a fiókot kifejezetten úgy terveztük, hogy fenntartsa az élelmiszerek (pl. friss tészta, tejföl, pesto/salsa, háziilag készített szendvicsszóségek, süteménykrém, puding, krémsajt, felvágottak, desszertek, hús és hal) hosszabb tárolásához szükséges alacsony hőmérsékletet.

A fiók belső hőmérséklete +3 °C és -2 °C között van. A fiók megfelelő működése érdekében fontos, hogy ne legyen aktiválva a Távollét funkció.

### HUMIDITY CONTROL (PÁRATARTALOM SZABÁLYZÁSA)\*

A zöldség-gyümölcs fiók páratartalom-szabályzója: csúsztassa a szabályzót az aktuálisan tárolt élelmiszereknek legjobban megfelelő páratartalomszintre.

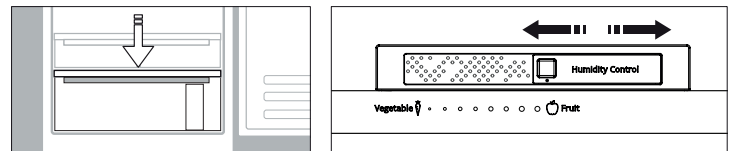

### Világítórendszer (típustól függően)

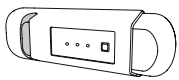

A készülék egy G energiahatékonysági osztályú fényforrást tartalmaz

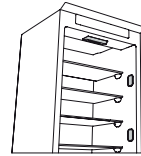

A készülék 2/4 oldalsó F energiahatékonysági osztályba tartozó fényforrást tartalmaz és egy G energiahatékonysági osztályba tartozó felső fényforrást

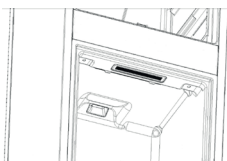

A készülék egy G energiahatékonysági osztályú fényforrást tartalmaz



A készülék egy G energiahatékonysági osztályú felső fényforrást tartalmaz

### ÁLTALÁNOS INFORMÁCIÓK

Ha a rövid útmutató másképpen nem rendelkezik, a fiókokat, kosarakat és polcokat aktuális helyzetükben kell hagyni.

A hűtőtér világítása LED-ekkel történik, ami a hagyományos izzóknál jobb megvilágítást és rendkívül alacsony energiafogyasztást biztosít.

#### ÁRTALMATLANÍTÁS



A hulladékként történő elhelyezés előtt a hűtőszekrény ajtajait és fedeleit le kell szerelni – így elkerülhető, hogy gyermekek vagy állatok szoruljanak a készülékbe.

#### A REKESZEK ELTÁVOLÍTÁSA

Húzza ki teljesen a fiókokat, emelje meg és vegye ki őket. Ha növelni szeretné a rendelkezésre álló teret, használja fiókok nélkül a mélyhűtőteret. Az élelmiszereknek a rácsokra vagy fiókokba való visszahelyezése után ellenőrizze, hogy az ajtó teljesen csukva van-e.

\* Kizárólag bizonyos típusok esetén

# HIBAELEHÁRÍTÁS

Mi a teendő, ha...	Lehetséges okok	Megoldások
A kezelőlap nem világít, és a készülék nem működik.	Lehet, hogy a készülék bekapcsolt/készenléti állapotban van. Lehetséges, hogy a készülék elektromos tápellátásával van gond.	Kapcsolja be a készüléket a Be/Készenlét gombbal. Ellenőrizze a következőket: <ul style="list-style-type: none"><li>nincs-e áramkimaradás;</li><li>a villásdugó jól be van-e dugva a hálózati aljzatba, és a kétpólusú hálózati megszakító (ha van) a helyes állásban van-e (tehát biztosítja-e a készülék tápellátását);</li><li>működik-e a lakás elektromos hálózatának védelmi rendszere;</li><li>nem hibásodott-e meg a hálózati kábel.</li></ul>
A készülék belső világítása nem működik.	Elképzelhető, hogy izzócserre szükséges. Lehet, hogy a készülék bekapcsolt/készenléti állapotban van.	LED-es jelzőfényekkel ellátott modellek: forduljon a hivatalos műszaki ügyfélszolgálathoz. Nyomja meg röviden a  gombot a készülék bekapcsolásához (lásd a Bekapcsolt/készenléti állapot funkciót).
A készülék belsejének hőmérséklete nem elég alacsony.	Ennek különböző okai lehetnek (lásd a „Megoldások” oszlopot).	Ellenőrizze a következőket: <ul style="list-style-type: none"><li>megfelelően zárnak-e az ajtók;</li><li>nincs hőforrás a készülék közelében;</li><li>megfelelő-e a beállított hőmérséklet;</li><li>nem akadályozza-e valami a levegő áramlását a készülék alján lévő szellőzőnyílásoknál.</li></ul>
A hűtőtér alján víz található.	A kiolvasztott víz elvezetése akadályozva van.	Tisztítsa meg a leolvasztott víz leeresztőnyílását (lásd a „Tisztítás és karbantartás” című részt).
A készülék elülső része az ajtótomításnál meleg.	Nem jelent meghibásodást. Ez a páralecsapódás megakadályozása miatt van.	Nincs szükség semmilyen megoldásra.
A nyitott ajtóra figyelmeztető jelzőfény és a figyelmeztető jelzések villognak, a hangjelzés bekapcsol.	<b>Nyitott ajtóra figyelmeztető jelzés</b> A hűtőajtó 2 percnél tovább maradt nyitva.	Csukja be a készülék ajtaját, vagy nyomja meg a figyelmezteteskikapcsoló gombot a hangjelzés elnémításához.
A fagyasztótér hőmérséklet-kijelzője villog, a hangjelzés bekapcsol, és a figyelmeztető jelzőfény villog.	<b>Áramszünet miatti riasztás</b> A mélyhűtőtérben a hőmérséklet nem megfelelő	A hangjelzés kikapcsolásához nyomja meg a figyelmeztetés-kikapcsoló gombot; a fagyasztótér hőmérséklet-kijelzője továbbra is villog, és a figyelmeztető jelzőfény világít, amíg a fagyasztótér vissza nem áll a megfelelő hőmérsékletre.
A  ikon világítani kezd (villogás nélkül), hangjelzés hallható, és a mélyhűtő hőmérséklet-kijelzője villog.	<b>Figyelmeztetés a fagyasztótér hőmérsékletére</b> A fagyasztótér hőmérsékletére vonatkozó figyelmeztetés azt jelzi, hogy a rekesz hőmérséklete nem optimális. Ez a következő esetekben fordulhat elő: első használatkor, leolvasztás és/vagy tisztítás után, nagy mennyiségű étel lefagyasztása esetén, vagy ha a mélyhűtő ajtaja nincs megfelelően bezárva.	A hangjelzés kikapcsolásához nyomja meg röviden a „Hangjelzés kikapcsolása” gombot (a hőmérséklet-kijelző ekkor abbahagyja a villogást). Amikor a készülék eléri az optimális hőmérsékletet, a piros ikon magától kikapcsol. Ha a fagyasztótér hőmérsékleti riasztása tovább folytatódik, forduljon a hivatalos műszaki ügyfélszolgálathoz.
A Party üzemmód és figyelmeztető jelzőfények villognak, a hangjelzés bekapcsol.	30 perc eltelt a Party üzemmód funkció bekapcsolása óta. Ideje kivenni a palackot a mélyhűtőből (a részletekért lásd a Használati és kezelési útmutatót).	A hangjelzés kikapcsolásához nyomja meg a figyelmeztetés-kikapcsoló gombot.

\* Kizárólag bizonyos típusok esetén



**A szabályzatok, a szabványos dokumentáció, a tartalékalkatrészek rendelése és a termékkel kapcsolatos további információk az alábbi módon érhetők el:**

- Látogasson el a [docs.whirlpool.eu](https://docs.whirlpool.eu) és [parts-selfservice.whirlpool.com](https://parts-selfservice.whirlpool.com) weboldalakra
- QR-kód segítségével
- Vagy **vegye fel a kapcsolatot a vevőszolgálattal** (a telefonszámot lásd a garanciafüzetben). Amennyiben a vevőszolgálathoz fordul, kérjük, adja meg a termék adattábláján feltüntetett kódokat.

A modell adataihoz olvassa be az energiafogyasztást jelölő címkén található QR-kódot. A címkén található modellazonosító segítségével használható az adatbázis portál <https://eprel.ec.europa.eu>.





**PALDIES, KA IEGĀDĀJĀTIES WHIRLPOOL IZSTRĀDĀJUMU!**

Lai saņemtu pilnvērtīgu palīdzību, lūdzu, reģistrējiet savu ierīci vietnē [www.whirlpool.eu/register](http://www.whirlpool.eu/register)



**Pirms ierīces lietošanas rūpīgi izlasiet drošības norādījumus.**

## IZSTRĀDĀJUMA APRAKSTS

### PIRMĀ LIETOŠANAS REIZE

Pēc ierīces uzstādīšanas uzgaidiet vismaz divas stundas, pirms pievienojat ierīci elektrotīklam. Pievienojot ierīci elektrotīklam, tā sāk darboties automātiski. Piemērotā uzglabāšanas temperatūra pārtikai tiek sākotnēji iestatīta rūpnīcā.

Pēc ierīces ieslēgšanas pagaidiet 4-6 stundas, lai tiktu sasniegta normāli uzpildītai ierīcei nepieciešamā uzglabāšanas temperatūra. Novietojiet antibakteriālo aromāta novēršanas filtru (ja tāds ir) ventilatorā, kā parādīts filtra iepakojumā. Ja atskan skaņas signāls, tas nozīmē, ka atskanējis temperatūras brīdinājuma signāls: nospiediet pogu, lai izslēgtu skaņas brīdinājuma signālus.

### VADĪBAS PANELIS

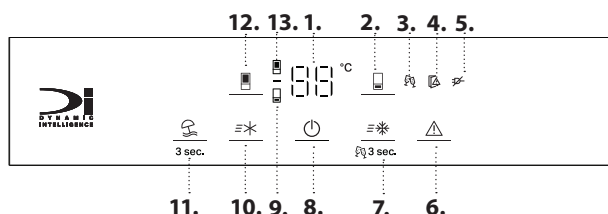

1. Temperatūras displejs
2. Saldētavas temperatūra
3. Party (Ballītes) režīma indikators
4. Indikators "Atvērtas durvis"
5. Ergoapgādes pārtraukuma brīdinājuma indikators
6. Brīdinājuma skaņas signāla izslēgšana
7. Ātrās sasaldēšanas / viesību režīms
8. Ieslēgšanas/gaidstāves režīms
9. Saldētavas indikators
10. Fast Cool (Ātrā dzesēšana)
11. Atvaļinājuma režīms
12. Ledusskapja temperatūra
13. Ledusskapja indikators

### 6<sup>th</sup> SENSE FRESH CONTROL (6<sup>TH</sup> SENSE SVAIGUMA FUNKCIJAS VADĪBA) UN FREEZE CONTROL (SALDĒŠANAS UZRAUDZĪBA)

Šī ierīce automātiski spēj sasniegt optimālu iekšējo saglabāšanas temperatūru. 6<sup>th</sup>Sense Fresh Control funkcijas ļauj kontrolēt mitrumu ierīcē.

#### VENTILATORS\*

Ventilators uzlabo vienmērīgu temperatūras izkliedi ledusskapja iekšpusē, tādējādi nodrošinot ilgāku pārtikas uzglabāšanu. Ventilators sāks/beigs darboties atkarībā no temperatūras un/vai mitruma līmeņa ledusskapī. Ja ierīcei ir ventilators, to var aprīkot arī ar antibakteriālo filtru.

#### ANTIBAKTERIĀLAIS FILTRS\*

Izņemiet to no kastītes, kas ievietota augļu un dārzeņu atvilktnē, un ievietojiet ventilatora pārsegā. Kārtība, kādā jāveic nomaiņa, parādīta filtra kastītē.

#### 3 sec IESLĒGTS/GAIDSTĀVE

Lai iestatītu izstrādājuma gaidstāves režīmā, nospiediet ieslēgšanas/gaidstāves pogu un turiet to 3 sekundes. Izslēdzas visi indikatori, izņemot ieslēgšanas/gaidlaika indikatoru. Gaidstāves režīmā lampiņa ledusskapja nodalījumā neiedegas. Nospiediet vēlreiz, lai atkal aktivizētu ierīci. Piezīme: tādējādi ierīce netiks atvienota no barošanas.

#### TEMPERATŪRAS DISPLEJS

Displejā var būt pārmaiņus redzama ledusskapja nodalījuma (no 2 °C līdz 8 °C) un saldētavas nodalījuma temperatūra (no -16 °C līdz -24 °C). *Lai nepieļautu pārtikas izšķērdēšanu, lūdzu, skatiet ieteicamo iestatījumu un uzglabāšanas laiku, kas atrodams tiešsaistes lietotāja rokasgrāmatā.*

#### LEDUSSKAPJA NODALĪJUMA TEMPERATŪRA

Lai pielāgotu ledusskapja nodalījuma temperatūru, nospiediet ledusskapja nodalījuma pogu. Ledusskapja temperatūru iespējams iestatīt no +2°C līdz +8°C, kā to attēlo ledusskapja temperatūras displejs. Ieteicamais iestatījums ledusskapja nodalījumam ir +4 °C.

\* Pieejams tikai atsevišķiem modeļiem

#### FAST COOL (ĀTRĀ DZESĒŠANA)

Ar ātrās dzesēšanas funkciju iespējams palielināt ledusskapja nodalījuma dzesēšanas jaudu. Šīs funkcijas izmantošana ir ieteicama, kad ledusskapja nodalījumā ievietots ļoti liels daudzums pārtikas produktu. Nospiediet ātrās dzesēšanas pogu, lai ieslēgtu šo funkciju. Kad tā ir aktivizēta, iedegas ātrās dzesēšanas indikators. Funkcija automātiski izslēdzas pēc 6 stundām, taču to iespējams izslēgt arī manuāli, atkārtoti nospiežot ātrās dzesēšanas pogu.

#### BRĪDINĀJUMA SKAŅAS SIGNĀLA IZSLĒGŠANA

Lai izslēgtu brīdinājuma skaņas signālu, nospiediet pogu .

#### SALDĒTAVAS NODALĪJUMA TEMPERATŪRA

Lai pielāgotu saldētavas nodalījuma temperatūru, nospiediet saldētavas pogu. Saldētavas nodalījuma temperatūru var pielāgot no -16°C līdz -24°C, kā parādīts saldētavas nodalījuma temperatūras displejā. Rekomendētais saldētavas nodalījuma iestatījums ir -18°C.

#### FAST FREEZE (ĀTRĀ SASALDĒŠANA)

Šīs funkcijas izmantošana ir ieteicama, kad ledusskapja un saldētavas nodalījumos ievietots ļoti liels daudzums pārtikas produktu. 24 stundas pirms svaigas pārtikas sasaldēšanas nospiediet Fast Freeze pogu, lai aktivizētu Fast Freeze funkciju. Kad tā ir aktivizēta, iedegas Fast Freeze indikators. Pēc 24 stundām ievietojiet saldējamo pārtiku saldētavas nodalījuma apakšējā saldēšanas zonā. Funkcija tiek automātiski atspējota pēc 50 stundām, vai arī to var manuāli atspējot, vēlreiz nospiežot Fast Freeze pogu.

#### 3 sec VACATION (ATVAĻINĀJUMS)

Šo funkciju var izmantot ilgstošas prombūtnes gadījumā. Lai ieslēgtu atvaļinājuma režīmu, nospiediet atvaļinājuma režīma pogu un turiet 3 sek. Displejā parādīsies ledusskapja nodalījuma temperatūra (+12 °C), un iedegsies atvaļinājuma režīma ikona. Pēc šīs funkcijas ieslēgšanas izņemiet pārtiku no ledusskapja nodalījuma un abas durvis turiet aizvērtas, tad ledusskapis uzturēs piemērotu temperatūru, lai novērstu aromātu veidošanos. Taču saldētavas sākotnēji iestatītā temperatūra nemainās. Lai novērstu baktēriju vairošanos, pirms šīs funkcijas ieslēgšanas ieteicams veikt pamatīgu tīrīšanu (gan ledusskapja, gan saldētavas nodalījuma). Lai izslēgtu atvaļinājuma režīmu, to pašu pogu nospiediet vēlreiz un turiet 3 sek. Maintot temperatūras iestatījumus, funkcija tiks automātiski izslēgta.

## PARTY (BALLĪTES) REŽĪMS

Uz 3 sekundēm nospiediet Fast Freeze pogu, lai aktivizētu Party Mode funkciju. Party Mode ikona iedegas. Izmantojiet šo funkciju, lai atdzēsētu dzērienus saldētavas nodalījumā.

Svarīgi: Neatstājiet pudeli saldētavas nodalījumā ilgāk par funkcijas darbības laiku (30 minūtes).

Funkciju var atspējot manuāli, uz 3 sekundēm nospiežot Fast Freeze pogu, pirms ieslēdzas skaņas brīdinājuma signāls.

Kad pagājušas 30 min. kopš funkcijas ieslēgšanas, tiek aktivizēts skaņas brīdinājums, mirgo ballītes režīma ikona un brīdinājuma indikators.

Nospiediet brīdinājuma apturēšanas pogu, lai izietu no ballītes režīma.

## KĀ UZGLABĀT PĀRTIKU UN DZĒRIENUS

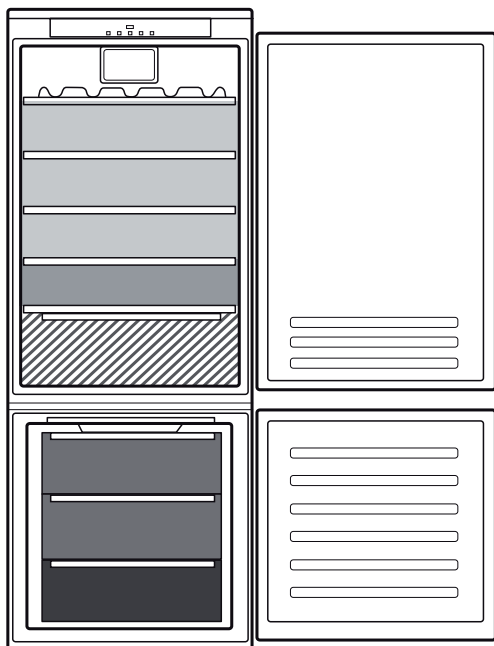

### Apzīmējums

-  **MĒRENĀ ZONA**  
Paredzēta tropisko augļu, konservu, dzērienu, olu, mērču, marinētu produktu, sviesta, ievārījuma uzglabāšanai
-  **VĒSĀ ZONA**  
Paredzēta siera, piena un tā produktu, delikatešu, jogurta uzglabāšanai
-  **VĒSĀKĀ ZONA**  
Paredzēta gatavo gaļas produktu, desertu, gaļas un zivju uzglabāšanai
-  **AUGĻU UN DĀRZEŅU ATVILKTNE**
-  **SALDĒTAVAS ATVILKTNES**
-  **SALDĒŠANAS ZONAS ATVILKTNE**  
(Visvēsākā zona)  
Paredzēta, lai sasaldētu svaigu/pagatavotu pārtiku

## ATVILKTNES UN "SLIDING TRAY" (IZŅEMAMĀ PLAUKTA) IZŅEMŠANA

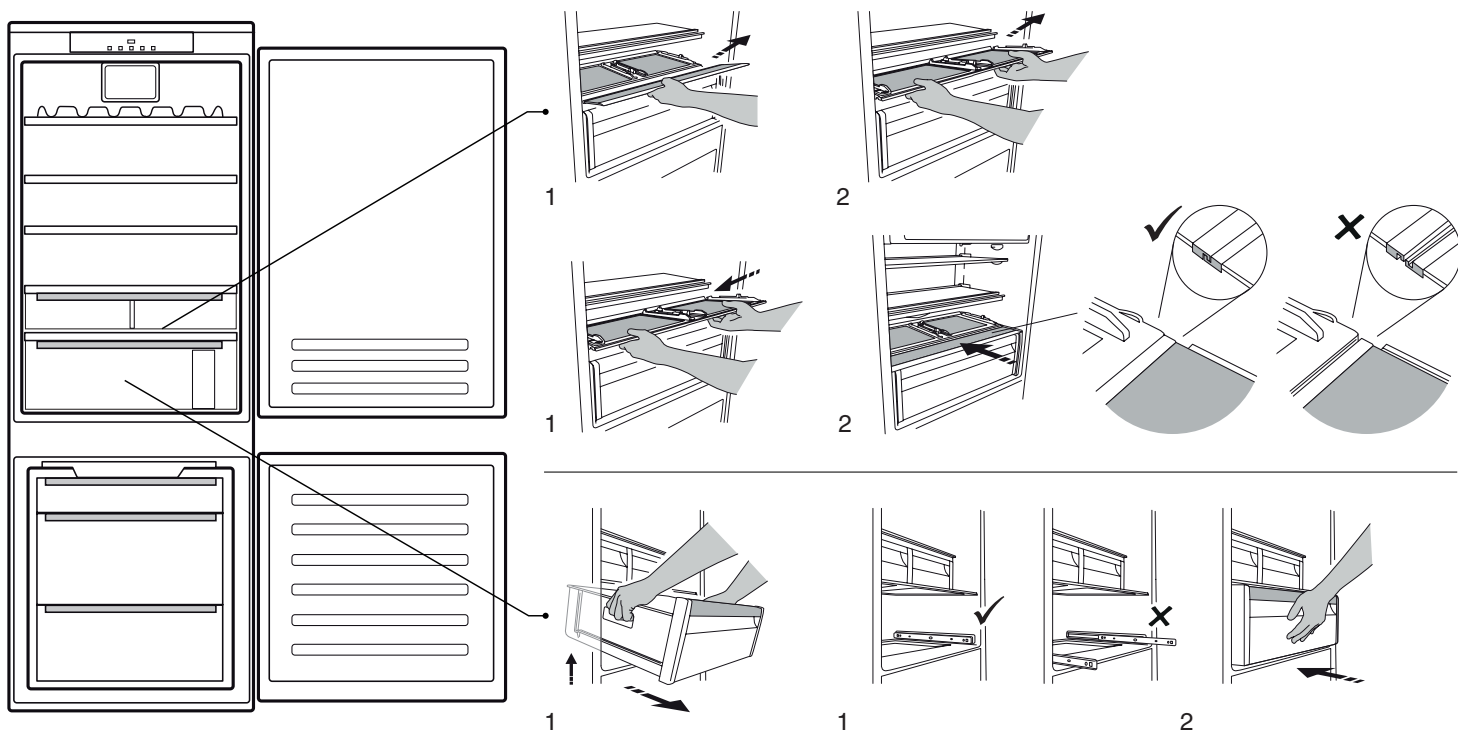

\* Pieejams tikai atsevišķiem modeļiem

## ATLOKĀMS PANELIS (DETAĻA, KO VAR NOVĪETOT DAŽĀDOS AUGSTUMOS)

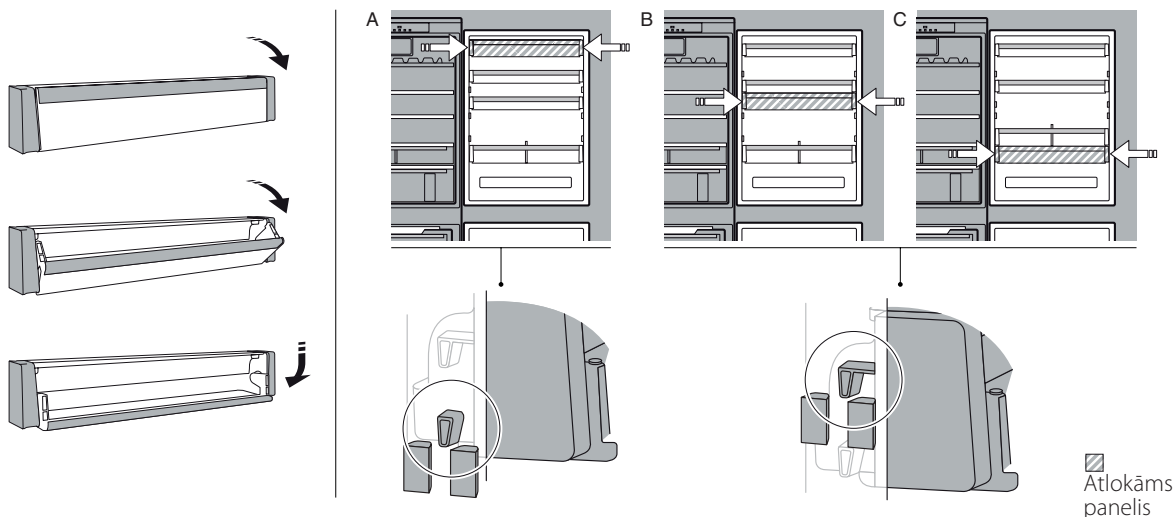

### SVAIGAS PĀRTIKAS NODALĪJUMS 0°\*

Šī atvilktnē ir īpaši piemērota zemas temperatūras uzturēšanai, lai ilgāk saglabātu svaigu pārtiku (piemēram, svaigus makaronu ēdienus, skābu krējumu, pesto un salsas mērci, mājas ēdiena sagataves, konditorejas krēmu, pudiņu, kausēto sieru, aukstās uzkodas, saldus ēdienus, gaļu un zivis).

Temperatūra atvilktnes iekšienē ir no +3 °C līdz -2 °C. Lai atvilktnē darbotos pareizi, neizvēlieties režīmu Vacation (Atvaļinājums).

### HUMIDITY CONTROL (MITRUMA LĪMEŅA VADĪBA)\*

Mitruma līmeņa pārslēgs augļu un dārzeņu atvilktnē: pārbīdi pārslēgu, lai noregulētu pareizu mitruma līmeni, uzglabājamās pārtikas labākajai saglabāšanai.

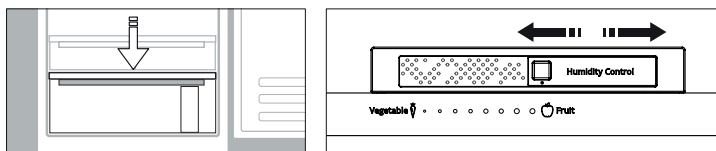

### Apgaismojuma sistēma (atkarībā no modeļa)

	Šajā izstrādājumā ir gaismas avots ar energoefektivitātes klasi G		Šis izstrādājums satur 2/4 sānu gaismas avotus ar energoefektivitātes klasi F un augšējo gaismas avotu ar energoefektivitātes klasi G
	Šajā izstrādājumā ir gaismas avots ar energoefektivitātes klasi G		Šajā izstrādājumā ir augšējais gaismas avots ar energoefektivitātes klasi G

### VISPĀRĪGA INFORMĀCIJA

Atvilktnes, grozi un plaukti jātur pašreizējā stāvoklī, ja vien šajā īsajā pamācībā nav ieteikts citādi.

Ledusskapja nodalījuma apgaismojuma sistēmā tiek izmantotas gaismas diodes, kas nodrošina labāku apgaismojumu nekā tradicionālās gaismas spuldzes, kā arī ļoti zemu enerģijas patēriņu.

#### UTILIZĀCIJA



Pirms ledusskapja utilizācijas atkritumu izgāztuvē ir jānoņem tā durvis un vāki, lai nepieļautu bērnu vai dzīvnieku iesprūšanu ledusskapī.

#### ATVILKŅU IZŅEMŠANA

Izvelciet atvilktnes, cik iespējams, paceliet un izņemiet. Lai būtu vairāk vietas, saldētavas nodalījumu var izmantot bez atvilktnēm. Pēc produktu novietošanas atpakaļ uz režģiem/plauktiem, pārliecinieties, vai durvis ir kārtīgi aizvērtas.

\* Pieejams tikai atsevišķiem modeļiem

# PROBLĒMU NOVĒRŠANA

Kā rīkoties, ja...	Iespējamie iemesli	Risinājumi
Vadības panelis ir izslēgts, ierīce nedarbojas.	Ierīce var būt ieslēgšanas/gaidstāves režīmā. Var būt traucēta ierīces elektroapgāde.	Ieslēdziet ierīci, nospiežot ieslēgšanas/gaidstāves režīma pogu. Pārbaudiet, vai: <ul style="list-style-type: none"> <li>nav energopadeves pārtraukuma;</li> <li>kontaktdakša ir pareizi pieslēgta kontaktligzdai, un elektrotīkla divpolu slēdzis (ja ir) ir pareizā pozīcijā (proti, ļauj piegādāt strāvas padevi uz ierīci);</li> <li>nedarbojas sadzīves elektrosistēmas aizsargierīces;</li> <li>strāvas kabelis nav bojāts.</li> </ul>
Nedarbojas iekšējais apgaismojums.	Iespējams, jānomaina spuldzīte.	Modeļi ar LED gaismām: sazinieties ar pilnvarotu tehniskās palīdzības dienestu.
Ierīce var būt ieslēgšanas/gaidstāves režīmā.	Ierīce var būt ieslēgšanas/gaidstāves režīmā.	Ieslēdziet ierīci, īsi nospiežot pogu  (skatiet On/Stand-by funkciju).
Temperatūra nodalījumos nav pietiekami zema.	Tam var būt dažādi iemesli (skatiet sadaļu "Risinājumi").	Pārbaudiet, vai: <ul style="list-style-type: none"> <li>durvis aizveras pareizi;</li> <li>ierīce nav uzstādīta blakus siltuma avotam;</li> <li>iestatītā temperatūra ir atbilstoša;</li> <li>gaisa cirkulācija pa ventilācijas režīgi ierīces apakšā nav nosprostota.</li> </ul>
Ledusskapja nodalījuma apakšā ir ūdens.	Nosprostota atkausētā ūdens noteksisatēma.	Iztīriet atkausētā ūdens noteksisatēmu (skatiet sadaļu "Tīrīšana un apkope").
Ierīces priekšējā mala pie durvju izolācijas ir karsta.	Tas nav defekts. Tas novērš kondensāta veidošanos.	Risinājums nav nepieciešams.
Mirgo durvju atvēršanas indikators un brīdinājuma indikators, tiek aktivizēts skaņas brīdinājums.	<b>Atvērtu durvju brīdinājums</b> Ledusskapja durvis palika atvērtas uz ilgāk nekā 2 minūtes.	Aizveriet durvis vai nospiediet brīdinājuma signāla apturēšanas pogu, lai izslēgtu skaņas signālu.
Mirgo saldētavas temperatūras displejs, tiek izslēgts skaņas brīdinājums un mirgo brīdinājuma indikators.	<b>Energoapgādes pārtraukuma trauksme</b> Temperatūra saldētavā nav atbilstoša	Lai apturētu skaņas brīdinājumu, nospiediet trauksmes apturēšanas pogu; saldētavas temperatūras displejs turpina mirgot, un brīdinājuma indikators turpina degt, līdz saldētavā ir atjaunota atbilstoša temperatūra.
Deg sarkanā krāsā  ikona (nemirgo), ir izslēgts skaņas signāls, un mirgo saldētavas temperatūras displejs.	<b>Saldētavas nodalījuma temperatūras brīdinājuma signāls</b> Saldētavas nodalījuma temperatūras trauksme norāda, ka nodalījumā nav optimālā temperatūra. Tā var rasties: izmantojot saldētavu pirmo reizi, pēc atkausēšanas un/vai tīrīšanas, sasaldējot lielu pārtikas daudzumu vai tad, ja saldētavas durvis nav pilnībā aizvērtas.	Lai izslēgtu skaņas signālu, īsi nospiediet pogu „Turn off sound alarm” (Izslēgt trauksmes skaņas signālu), šajā brīdī temperatūras displejs beigs mirgot. Kad ir sasniegti optimālie temperatūras apstākļi, sarkanā ikona izslēdzas automātiski. Ja trauksme saldētavas nodalījumā saglabājas, sazinieties ar pilnvarotu tehniskās palīdzības dienestu.
Mirgo ballītes režīma brīdinājuma indikators, ir aktivizēts skaņas signāls.	Ir pagājušas 30 minūtes kopš tika ieslēgts ballītes režīms. Laiks izņemt pudeles no saldētavas (lai saņemtu sīkāku informāciju apskatiet lietošanas un apkopes instrukciju).	Lai atceltu brīdinājumu, nospiediet brīdinājuma apturēšanas pogu.

\* Pieejams tikai atsevišķiem modeļiem



**Politikas, standarta dokumentāciju, rezerves daļu pasūtīšanu un produktu papildinformāciju var atrast:**

- Apmeklējot mūsu tīmekļa vietni **docs.whirlpool.eu** un **parts-selfservice.whirlpool.com**
  - Izmantojot QR kodu
  - Vai arī **sazinieties ar mūsu pēcpārdošanas servisu** (tālruna numurs ir norādīts garantijas grāmatiņā).  
Sazinoties ar mūsu pēcpārdošanas servisu, lūdzu, nosauciet kodus, kas redzami izstrādājuma datu plāksnītē.
- Modeļa informāciju var iegūt, izmantojot QR-Code, kas norādīts jaudas uzlīmē. Uzlīmē norādīts arī modeļa identifikators, ko var izmantot, lai skatītu informāciju datu bāzes portālā: <https://eprel.ec.europa.eu>.







**DĖKOJAME, KAD ĮSIGIJOTE „WHIRLPOOL“ GAMINĮ**  
Kad galėtumėte tinkamai pasinaudoti  
pagalba, užregistruokite gaminį svetainėje  
[www.whirlpool.eu/register](http://www.whirlpool.eu/register)



**Prieš naudodamiesi prietaisu atidžiai perskaitykite saugos instrukcijas.**

## GAMINIO APRAŠYMAS

### NAUDOJIMAS PIRMĄ KARTĄ

Įrengę, prieš prijungdami prietaisą prie maitinimo, palaukite bent dvi valandas. Prijunkite prietaisą prie elektros tinklo ir jis pradės veikti automatiškai. Ideali temperatūra maisto laikymui nustatoma gamykloje.

Įjungę prietaisą, turite palaukti 4–6 valandas, kol bus pasiekta tinkama įprastai pripildyto prietaiso laikymo temperatūra. Antibakterinį, nuo kvapų saugantį filtrą įdėkite į ventiliatorių, kaip parodyta ant filtro pakuotės (jei yra). Jei pasigirsta garsinis signalas, reiškia, kad suveikė temperatūros įspėjimo signalas: paspauskite mygtuką, kad išjungtumėte garsinį signalą.

### VALDYMO SKYDELIS

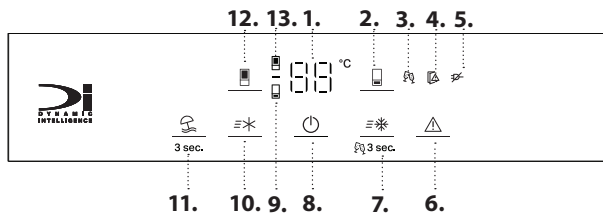

1. Temperatūros rodyklės
2. Šaldiklio temperatūra
3. Party (Pobūvio) režimo indikatorius
4. Atidarytų durelių indikatorius
5. Elektros pertrūkio signalo indikatorius
6. Garso signalo išjungimas
7. Greitas užšaldymas / pobūvio režimas
8. Įjungimo / budėjimo režimas
9. Šaldiklio indikatorius
10. Fast Cool (Greitasis atšaldymas)
11. Atostogos
12. Šaldytuvo temperatūra
13. Šaldytuvo indikatorius

### 6<sup>th</sup> „6<sup>TH</sup> SENSE FRESH CONTROL“ IR FREEZE CONTROL (ŠALDYMO VALDYMAS)

Prietaisas gali automatiškai greitai pasiekti optimalią vidinę temperatūrą. „6<sup>th</sup> Sense Fresh Control“ funkcija leidžia valdyti ir prietaiso drėgnumą.

į šaldytuvo skyrių sudedamas labai didelis kiekis maisto. Jei norite suaktyvinti „Greitojo atšaldymo“ funkciją, paspauskite „Greitojo atšaldymo“ mygtuką. Įjungus funkciją įsijungs greitojo atšaldymo indikatorius. Ši funkcija automatiškai išsijungs po 6 val. arba ją galite išjungti patys paspausdami „Greitojo atšaldymo“ mygtuką.

### VENTILIATORIUS\*

Ventiliatorius padeda palaikyti vienodą temperatūrą visame šaldytuvo skyriuje, kad jame laikomi maisto produktai ilgiau išliktų švieži. Ventiliatorius įsijungia ir nustoja veikti pagal šaldytuvo kameros temperatūrą ir drėgmės lygį joje. Jei prietaise įrengtas ventiliatorius, jame galima įstatyti ir antibakterinį filtrą.

### ANTIBAKTERINIS FILTRAS\*

Išimkite jį iš dėžutės vaisių ir daržovių stalčiuje, tada įstatykite į ventiliatoriaus dangtelį. Keitimo nurodymai pateikiami filtro dėžutėje.



### GARSINIO SIGNALO IŠJUNGIMAS

Norėdami išjungti garso signalą, trumpai paspauskite mygtuką .

### 3 sec ĮJUNGIMO / BUDĖJIMO REŽIMAS

Jei norite įjungti gaminio budėjimo režimą, paspauskite ir 3 sek. palaikykite įjungimo / budėjimo režimo mygtuką. Išsijungs visi indikatoriai, išskyrus įjungimo / budėjimo režimo indikatorius. Veikiant budėjimo režimui šaldytuvo skyriuje lemputė neužsidega. Paspauskite dar kartą, kad vėl įjungtumėte prietaisą. Pastaba: Taip prietaisas neatjungiamas nuo elektros tinklo.

### FAST FREEZE (GREITASIS UŽŠALDYMAS)

Šią funkciją rekomenduojama naudoti, kai į šaldiklio skyrių ketinate sudėti labai didelį produktų kiekį. Likus 24 val. iki šviežio maisto šaldymo, paspauskite Fast Freeze mygtuką ir įjunkite Fast Freeze funkciją. Kai ši funkcija suaktyvinama, užsidega Fast Freeze indikatorius. Praėjus 24 val., sudėkite norimus šaldyti maisto produktus į šaldiklio skyriaus apatinį užšaldymo zonos stalčių. Ši funkcija automatiškai išsijungs po 50 val. arba ją galite išjungti patys paspausdami dar kartą Greitojo užšaldymo mygtuką.

### TEMPERATŪROS RODINYS

Rodmuo gali pakaitomis rodyti šaldytuvo skyriaus temperatūrą (tarp 2 °C ir 8 °C) arba šaldiklio kameros temperatūrą (tarp -16 °C ir -24 °C). *Rekomenduojamus nustatymus ir produktų laikymo laiką galite pažiūrėti internetiniame naudotojo vadove, kad maisto nereikėtų išmesti.*



### 3 sec VACATION (ATOSTOGOS)

Šią funkciją galite naudoti, kai ruošiatės ilgai nebūti namuose. Paspauskite „Vacation“ (Atostogų) režimo mygtuką ir palaikykite jį paspausdam 3 sek., kad įjungtumėte atostogų režimą. Ekrane matysite šaldytuvo skyriaus temperatūrą (+12 °C) ir užsidegs atostogų režimo piktograma. Įjungę šią funkciją išimkite maistą iš šaldytuvo skyriaus ir uždarykite abejas duris – šaldytuvas palaikys tinkamą temperatūrą, kad būtų išvengta įvairių kvapų susidarymo. Tačiau šaldiklyje išliks anksčiau nustatyta temperatūra. Prieš aktyvinant šią funkciją rekomenduojama kruopščiai išvalyti ir šaldytuvo, ir šaldiklio skyrius, kad neplistų bakterijos. Dar kartą paspauskite tą patį mygtuką ir palaikykite jį paspausdam 3 sek., kad išjungtumėte „Vacation“ (Atostogų) režimą. Pakeitus nustatymą, funkcija bus automatiškai išjungta.

### ŠALDYTUVO SKYRIAUS TEMPERATŪRA

Jei norite sureguliuoti šaldytuvo temperatūrą, paspauskite šaldytuvo mygtuką. Šaldytuvo temperatūra reguliuojama nuo +2 °C iki +8 °C, tai rodoma šaldytuvo temperatūros ekrane. Rekomenduojamas šaldytuvo skyriaus nustatymas +4 °C.

### FAST COOL (GREITASIS ATŠALDYMAS)

Naudodamiesi Greitojo atšaldymo funkcija, šaldytuvo skyriuje galite padidinti šaldymo galią. Šią funkciją rekomenduojama naudoti, kai

\* Tik tam tikruose modeliuose

## PARTY (POBŪVIO) REŽIMAS





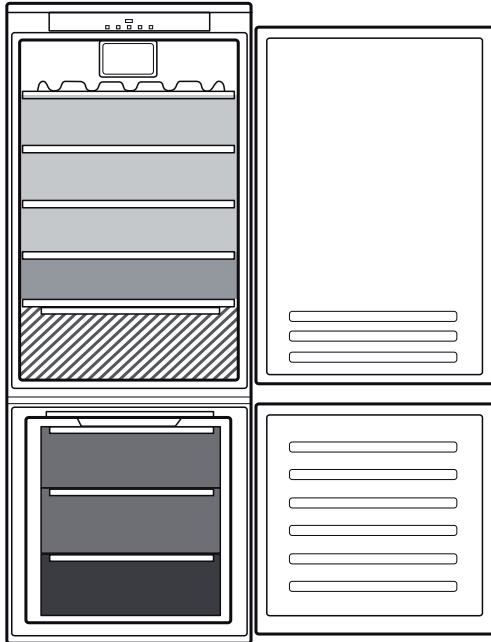

Norėdami aktyvinti „Party“ (Pobūvio) režimo funkciją, paspauskite „Fast Freeze“ (Greitojo užšaldymo) mygtuką ir palaikykite 3 sekundes. Pobūvio režimo piktograma įsijungia (ON). Ši funkcija naudojama atvėsinti šaldiklio skyriuje sudėtus gėrimus. Svarbu: Butelius šaldiklio skyriuje laikykite, tik kol veikia ši funkcija (30 min.).

Šią funkciją galima išjungti rankiniu būdu, paspaudus ir 3 sekundes palaikius „Fast Freeze“ (Greitojo užšaldymo) režimo mygtuką prieš įsijungiant garsiniam signalui. Praėjus 30 min. nuo įjungimo, įsijungia garsinis signalas, pobūvio režimo piktograma ir pavojaus signalo indikatorius mirksi. Norėdami išėiti iš pobūvio režimo, paspauskite „Stop Alarm“ (Signalas išjungimo) mygtuką.

## KAIP LAIKYTI MAISTO PRODUKTUS IR GĖRIMUS

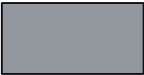

### Legenda

-  **VIDUTINĖS TEMPERATŪROS ZONA**  
Rekomenduojama tropiniams vaisiams, skardinėms, gėrimams, kiaušiniams, padažams, konservuotiems produktams, sviestui ir uogienei laikyti
-  **VĖSI ZONA**  
Rekomenduojama sūriui, pienui, pieno produktams, delikatesams, jogurtui laikyti
-  **ŽEMIAUSIOS TEMPERATŪROS ZONA**  
Rekomenduojama mėsos gaminiams, desertams, mėsai ir žuviai laikyti
-  **VAISIŲ IR DARŽOVIŲ STALČIUS**
-  **ŠALDIKLIO STALČIAI**
-  **ŠALDYMO ZONOS STALČIUS**  
(Vėsiusia zona)  
Rekomenduojama šviežiams / paruoštiems maisto produktams šaldyti

## STALČIAUS „SLIDING TRAY“ (IŠIMAMOSIOS LENTYNOS) IŠĖMIMAS

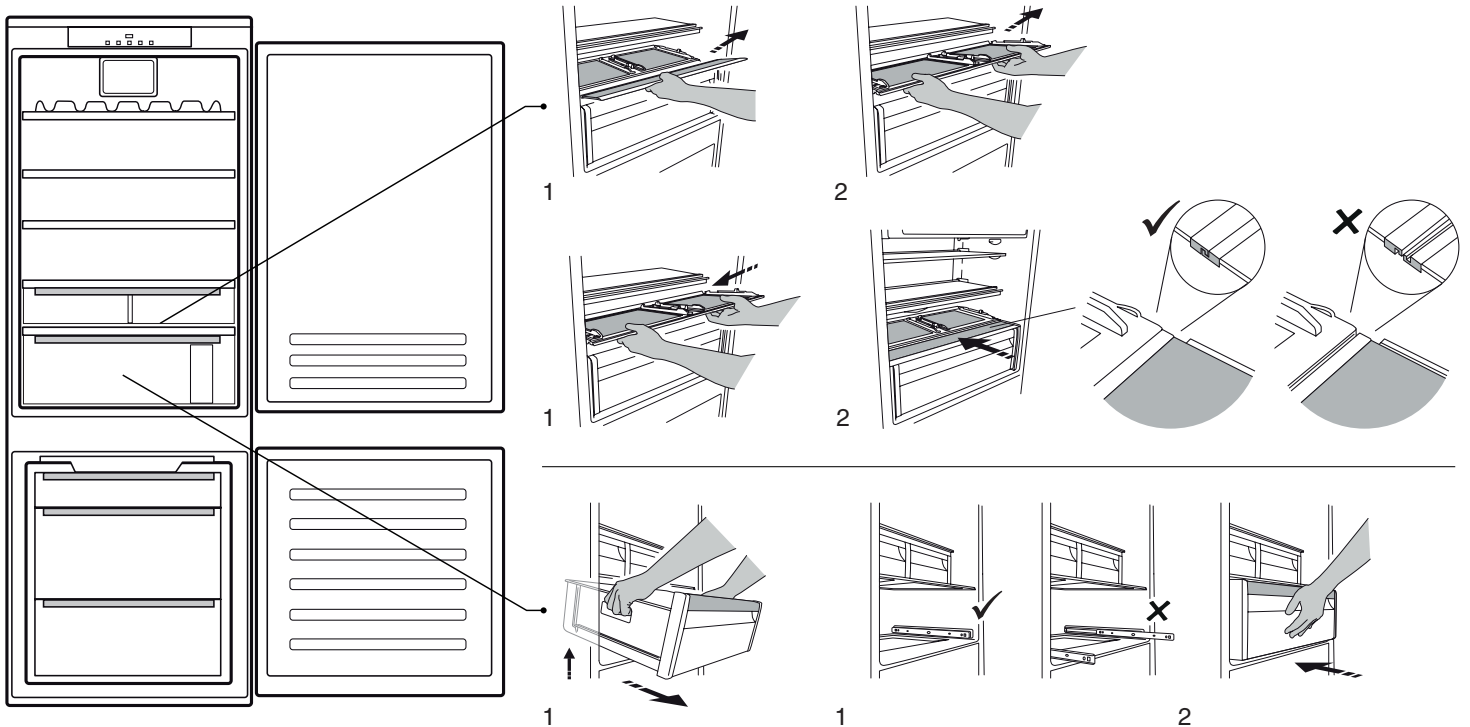

\* Tik tam tikruose modeliuose

## ATLENKIAMA LENTYNĖLĖ (KOMPONENTAS, KURĮ GALIMA ĮSTATYTI ĮVAIRIUOSE AUKŠČIUOSE)

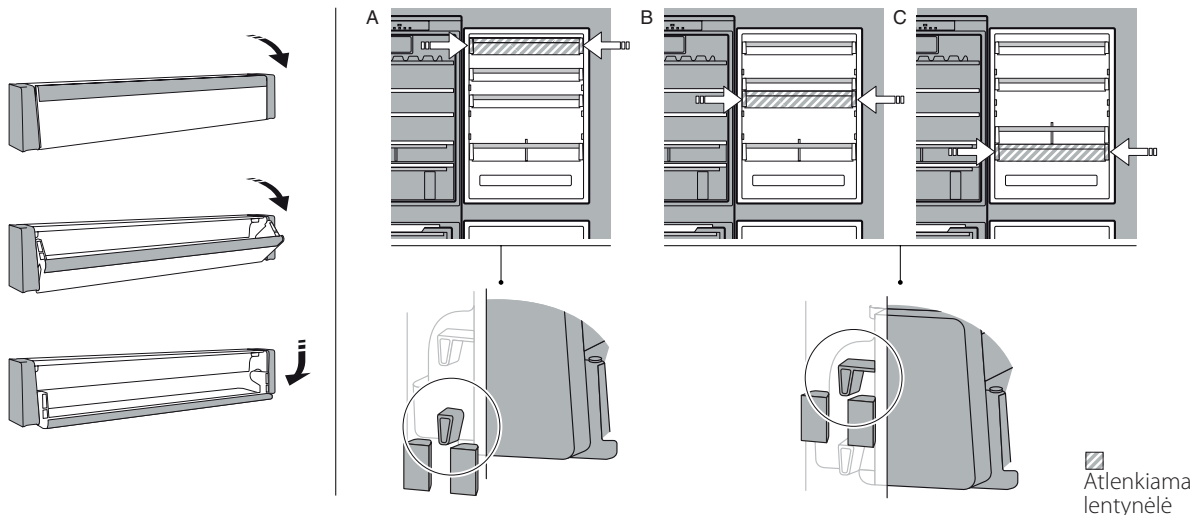

## ŠVIEŽIO MAISTO DĖŽĖ 0°\*

Šis stalčius yra specialiai pritaikytas žemai temperatūrai išlaikyti, kad maisto produktai ilgiau išliktų švieži (pvz., švieži makaronai, grietinė, pesto/salsos padažai, namuose ruošti produktai, kremas bandelėms, pudingas, sūrio kremas, mėsos gaminiai, desertai, mėsa ir žuvis).

Vidinė temperatūra stalčiuje yra nuo +3 °C iki -2 °C. Kad stalčius tinkamai veiktų, negalima pasirinkti atostogų režimo parinkties.

## HUMIDITY CONTROL (DRĖGNUMO VALDYMAS)\*

Drėgmės lygio vaisių ir daržovių stalčiuje reguliatorius: stumdami reguliatorių nustatykite tinkamą drėgmę, kad geriausiai išsisaugotų laikomas maistas.

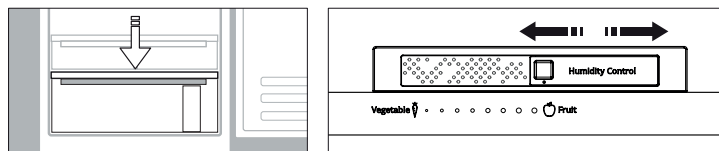

## Apšvietimo sistema (priklauso nuo modelio)

	<p>Šiame gaminyje integruotas G klasės energijos naudojimo efektyvumo šviesos šaltinis</p>		<p>Šiame gaminyje integruoti 2/4 šoniniai F klasės energijos naudojimo efektyvumo šviesos šaltiniai ir G klasės viršutinis apšvietimo šaltinis</p>
	<p>Šiame gaminyje integruotas G klasės energijos naudojimo efektyvumo šviesos šaltinis</p>		<p>Šiame gaminyje integruotas G klasės energijos naudojimo efektyvumo viršutinis apšvietimo šaltinis</p>

## BENDROJO POBŪDŽIO INFORMACIJA

Stalčiai, krepšiai ir lentynos turi likti esamoje padėtyje, jei šiame trumpajame vadove nenurodoma kitaip.

Šaldytuvo skyriaus apšvietimo sistema naudoja LED lemputes, kurios yra ryškesnės už tradicinės lemputės ir pasižymi itin mažomis energijos sąnaudomis.

### UTILIZAVIMAS



Prieš atiduodant šaldymo prietaisą į sąvartyną, jo durelės ir dangčiai turi būti nuimti, kad viduje negalėtų įstrigti vaikai arba gyvūnai.

### STALČIŲ IŠĖMIMAS

Patraukite stalčius į išorę, kiek jie leidžiasi, pakelkite ir išimkite. Jei norite turėti daugiau vietos, šaldymo kamerą galite naudoti be stalčių. Padėję maistą ant grotelių ar į lentynas įsitikinkite, kad tinkamai uždarėte duris.

\* Tik tam tikruose modeliuose

# GEDIMŲ ŠALINIMAS

Ką daryti, jei...	Galimos priežastys	Sprendimai
Valdymo pultelis yra išjungtas, prietaisas neveikia.	Prietaisas gali būti įjungtas arba veikti budėjimo režimu. Gali būti problemų dėl elektros tiekimo.	Paspaudę įjungimo / budėjimo mygtuką, prietaisą įjunkite. Patikrinkite, ar: <ul style="list-style-type: none"> <li>• nenutrūko elektros tiekimas;</li> <li>• kištukas yra tinkamai įkištas į maitinimo lizdą ir dvipolis jungiklis (jei yra) yra tinkamoje padėtyje (t. y. prietaisas gali būti įjungtas);</li> <li>• tinkamai nustatyti buitinių prietaisų elektros sistemos saugikliai;</li> <li>• nesugadintas maitinimo laidas.</li> </ul>
Nedega lempuotė viduje.	Pakeiskite lempuotę.  Prietaisas gali būti įjungtas arba veikti budėjimo režimu.	Modeliai su LED: kreipkitės į techninės priežiūros centrą.  Įjunkite prietaisą trumpai spustelėdami mygtuką  (žr. „On/Stand-by“ funkciją).
Nepakankamai žema temperatūra kameroje.	Priežastys gali būti įvairios (žr. skyrių „Sprendimai“).	Patikrinkite, ar: <ul style="list-style-type: none"> <li>• durelės tinkamai uždarytos;</li> <li>• prietaisas nėra pastatytas arti šilumos šaltinio;</li> <li>• nustatyta tinkama temperatūra;</li> <li>• neblokuojama oro cirkuliacija per vėdinimo groteles prietaiso apačioje.</li> </ul>
Šaldytuvo kameros apačioje yra vandens.	Užsikimšo atitirpdymo vandens išleidimo žarna.	Iššluostykite atitirpdymo metu išleistą vandenį (žr. skyrių „Valymas ir priežiūra“).
Prietaiso priekinis kraštas ties uždarymo tarpine yra karštas.	Tai nėra defektas. Tai neleidžia susidaryti kondensatui.	Jokių veiksmų atlikti nereikia.
Atidarytų durelių signalo indikatorius ir signalo indikatoriai mirksi, įjungiamas garsinis signalas.	<b>Atidarytų durelių signalas</b> Šaldytuvo durelės buvo paliktos atidarytos daugiau nei 2 minutes	Uždarykite dureles arba paspauskite garso signalo išjungimo mygtuką, kad nutildytumėte garso signalą.
Šaldiklio temperatūros ekranas mirksi, įsijungia garsinis signalas ir mirksi signalo indikatorius	<b>Elektros srovės nutraukimo signalas</b> Netinkama šaldiklio vidaus temperatūra	Norėdami išjungti garsinį signalą, paspauskite signalo išjungimo mygtuką; šaldiklio temperatūros ekranas toliau mirksi, o signalo indikatorius šviečia tol, kol šaldiklyje atkuriamą tinkama temperatūra.
Piktograma  šviečia (nemirksi), pradeda veikti garso signalas ir mirksi šaldiklio temperatūros rodinys.	<b>Šaldiklio skyriaus temperatūros signalas</b> Šaldiklio kameros temperatūros signalas rodo, kad kamera veikia ne optimalia temperatūra. Taip gali atsitikti: naudojant pirmą kartą, atitirpdžius ir (arba) išvalius, šaldant didelį kiekį maisto arba kai nevisiškai uždaromos šaldiklio kameros durelės.	Kad išjungtumėte garso signalą, trumpai paspauskite „Išjungti garso signalą“ mygtuką (temperatūros rodinys nustos mirksėti). Kai bus pasiektos optimalios temperatūros sąlygos, raudona piktograma išsijungs automatiškai. Jeigu šaldiklio kameros temperatūros signalas nenustoja veikęs, susisieki su įgaliota Techninės priežiūros tarnyba.
Mirksi pobūvio režimo ir signalo indikatoriai ir įsijungia garsinis signalas.	Tai reiškia, kad praėjo 30 min. nuo pobūvio režimo funkcijos įjungimo. Laikas išimti butelius iš šaldiklio (daugiau informacijos ieškokite naudojimo ir priežiūros vadove).	Norėdami išjungti signalą, paspauskite signalo išjungimo mygtuką.

\* Tik tam tikruose modeliuose



**Informaciją apie įmonės politiką, standartinę dokumentaciją, informaciją apie atsarginių dalių užsakymą ir papildomą informaciją galite rasti atlikdami toliau nurodytus veiksmus:**

• Apsilankydami mūsų tinklalapyje [docs.whirlpool.eu](https://docs.whirlpool.eu) ir [parts-selfservice.whirlpool.com](https://parts-selfservice.whirlpool.com)

• Naudodami QR kodą

• Arba **kreipdamiesi į techninės priežiūros centrą** (žr. telefono numerius garantijos lankstinuke). Kreipiantis į techninės priežiūros centrą būtina pateikti gaminio duomenų plokštelėje nurodytus kodus.

Modelio informaciją galima gauti pasinaudojus QR kodu, pateiktu energijos klasės etiketėje. Etiketėje yra nurodytas ir modelio identifikatorius, kuriuo galima pasinaudoti duomenų bazės portale <https://eprel.ec.europa.eu>.



**DZIĘKUJEMY ZA ZAKUP PRODUKTU WHIRLPOOL**

W celu uzyskania kompleksowej pomocy prosimy zarejestrować urządzenie na stronie [www.whirlpool.eu/register](http://www.whirlpool.eu/register)



**Przed użyciem urządzenia należy uważnie przeczytać instrukcje bezpieczeństwa.**

**OPIS PRODUKTU****PIERWSZE UŻYCIĘ**

Po instalacji pozostawić urządzenie w bezruchu na co najmniej dwie godziny przed podłączeniem go do sieci. Po podłączeniu do źródła zasilania urządzenie zaczyna działać automatycznie. Idealne temperatury przechowywania żywności są ustawione fabrycznie.

Po włączeniu urządzenia należy zaczekać 4-6 godzin, aż zostanie osiągnięta prawidłowa temperatura przechowywania normalnie wypełnionego urządzenia. Antybakteryjny filtr przeciwzapachowy należy umieścić w wentylatorze, jak pokazano na opakowaniu filtra (jeżeli w wyposażeniu). Jeśli urządzenie wyda sygnał dźwiękowy, oznacza to, że włączył się alarm temperaturowy: wcisnąć przycisk, aby wyłączyć alarmy dźwiękowe.

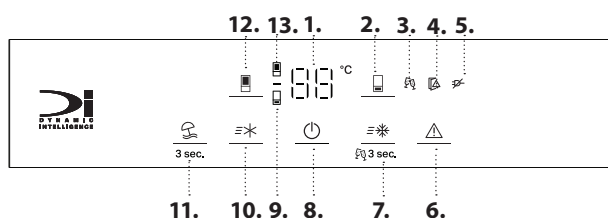
**PANEL STEROWANIA**

1. Wyświetlacz temperatury
2. Temperatura zamrażarki
3. Kontrolka trybu Party (tryb Party)
4. Kontrolka otwarcia drzwi
5. Kontrolka alarmu awarii zasilania
6. Wyłączanie alarmu dźwiękowego
7. Szybkie zamrażanie/tryb Party
8. Przycisk Wł. / Trybu czuwania
9. Kontrolka zamrażarki
10. Fast Cool (Szybkie chłodzenie)
11. Wakacje
12. Temperatura chłodziarki
13. Kontrolka chłodziarki

## 6<sup>th</sup> FUNKCJA 6<sup>TH</sup> SENSE FRESH CONTROL I FREEZE CONTROL

Urządzenie jest zdolne do szybkiego automatycznego osiągnięcia optymalnej wewnętrznej temperatury przechowywania. Funkcja 6<sup>th</sup> Sense Fresh Control umożliwia także sterowanie poziomem wilgotności w urządzeniu.

**WENTYLATOR\***

Wentylator zapewnia korzystniejszy rozkład temperatur w komorze chłodziarki, a w konsekwencji lepsze warunki przechowywania artykułów spożywczych. Wentylator rozpoczyna/kończy pracę w zależności od temperatury oraz/lub poziomu wilgotności wewnątrz chłodziarki. Jeśli urządzenie posiada wentylator, można go wyposażyć w filtr antibakteryjny.

**FILTR ANTYBAKTERYJNY\***

Należy wyjąć go z pudełka znajdującego się w szufladzie na owoce i warzywa i umieścić w pokrywie wentylatora. Procedura wymiany jest opisana na opakowaniu filtra.

**3 sec PRZYCISK WŁ. / TRYB CZUWANIA**

Aby ustawić tryb czuwania urządzenia, należy wcisnąć i przytrzymać przez 3 sekundy przycisk Wł./Trybu czuwania. Wszystkie wskaźniki zostają wyłączone z wyjątkiem wskaźnika Wł./Trybu czuwania. Kiedy urządzenie pracuje w trybie czuwania, światło chłodziarki nie zapala się. Nacisnąć ponownie, aby ponownie włączyć urządzenie. Uwaga: nie powoduje to odłączenia urządzenia od zasilania.

**WYŚWIETLACZ TEMPERATURY**

Wyświetlacz może prezentować temperaturę komory chłodziarki (między 2°C a 8°C) lub temperaturę komory zamrażarki (między -16°C a -24°C). Aby uniknąć marnowania żywności, należy sprawdzić zalecane ustawienia i czas przechowywania produktów. Informacje te znaleźć można w instrukcji obsługi na stronie internetowej.

**TEMPERATURA KOMORY CHŁODZIARKI**

Aby ustawić temperaturę chłodziarki, wcisnąć przycisk chłodziarki. Temperaturę chłodziarki można regulować w zakresie od +2°C do +8°C. O ustawieniu informuje wyświetlacz temperatury chłodziarki. Zalecane ustawienie dla komory chłodziarki to +4°C.

**FAST COOL (SZYBKE CHŁODZENIE)**

Za pomocą funkcji Szybkiego chłodzenia można zwiększyć wydajność chłodzenia komory chłodziarki. Użycie tej funkcji jest zalecane, gdy do komory zamrażarki zostanie włożona bardzo duża ilość żywności. Nacisnąć przycisk Szybkiego chłodzenia w celu włączenia funkcji Szybkiego chłodzenia. Włączenie funkcji jest sygnalizowane włączeniem kontrolki szybkiego chłodzenia. Funkcja zostaje automatycznie wyłączona po 6 godzinach lub można ją wyłączyć ręcznie, ponownie naciskając przycisk Szybkiego chłodzenia.

**WYŁĄCZANIE ALARMU DŹWIĘKOWEGO**

Aby wyłączyć alarm dźwiękowy, należy krótko nacisnąć przycisk .

**TEMPERATURA W KOMORZE ZAMRAŻARKI**

Aby ustawić temperaturę zamrażarki, wcisnąć przycisk zamrażarki. Temperaturę zamrażarki można regulować w zakresie od -16°C do -24°C. O ustawieniu informują wyświetlacz temperatury zamrażarki. Zalecane ustawienie dla komory zamrażarki to -18°C.

**FAST FREEZE (SZYBKE ZAMRAŻANIE)**

Zaleca się korzystanie z tej funkcji w przypadku wkładania dużych ilości żywności do komory zamrażarki. Aby włączyć funkcję Szybkiego zamrażania, na 24 godziny przed zamrożeniem świeżej żywności należy nacisnąć przycisk Szybkiego zamrażania. Włączenie funkcji jest sygnalizowane włączeniem kontrolki Szybkiego zamrażania. Po 24 godzinach umieścić żywność przeznaczoną do zamrożenia w dolnej strefy zamrażania w komorze zamrażarki. Funkcja zostaje automatycznie wyłączona po 50 godzinach lub można ją wyłączyć ręcznie, wciskając ponownie przycisk Szybkiego zamrażania.

**3 sec VACATION (TRYB WAKACYJNY)**

Tej funkcji można użyć w przypadku dłuższej nieobecności w domu. Nacisnąć i przytrzymać przez 3 sekundy przycisk Wakacje, aby włączyć tryb wakacyjny. Na wyświetlaczu widoczna będzie temperatura komory chłodziarki (+12°C) oraz będzie świecić ikona trybu wakacyjnego. Po włączeniu tej funkcji należy wyjąć żywność z komory chłodziarki i zamknąć drzwi – chłodziarka będzie utrzymywać odpowiednią temperaturę uniemożliwiającą powstawanie przykrych zapachów.

\* Dostępne tylko w wybranych modelach

Natomiast w zamrażarce będzie pierwotnie ustawiona temperatura. Przed uruchomieniem tej funkcji zaleca się przeprowadzenie dokładnego czyszczenia (zarówno komory chłodziarki, jak i zamrażarki), aby zapobiec rozprzestrzenianiu się bakterii. Nacisnąć ponownie ten sam przycisk i przytrzymać przez 3 sekundy, aby wyłączyć tryb wakacyjny. Zmiana ustawienia temperatury powoduje automatyczne wyłączenie tej funkcji.



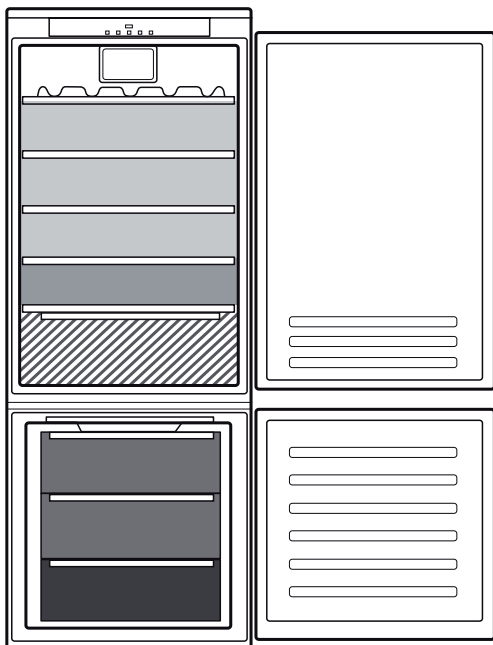

### TRYB PARTY (IMPREZA)

Nacisnąć przycisk Szybkiego zamrażania na 3 sekundy, aby aktywować funkcję trybu Party. Ikona trybu Party włącza się. Używać tej funkcji do schładzania napojów w komorze zamrażarki. Ważne: nie należy pozostawiać butelki w komorze zamrażarki dłużej niż czas aktywności tej funkcji (30 minut). Funkcję można wyłączyć ręcznie, naciskając przycisk Szybkiego zamrażania przez 3 sekundy, zanim włączy się alarm dźwiękowy. Po 30 minutach od włączenia aktywuje się alarm dźwiękowy, ikona trybu Party i kontrolka alarmu migają. Nacisnąć przycisk Wyłączenia alarmu, aby wyjść z trybu Party

## PRZECHOWYWANIE ŻYWNOSCI I NAPOJÓW

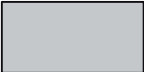
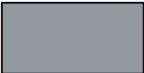

### Legenda

-  **STREFA UMIARKOWANEJ TEMPERATURY**  
Zalecana do przechowywania owoców tropikalnych, puszek, napojów, jajek, sosów, marynat, masła, dżemu
-  **STREFA NISKIEJ TEMPERATURY**  
Zalecana do przechowywania serów, mleka, wyrobów mleczarskich, produktów delikatesowych, jogurtów
-  **STREFA NAJNIŻSZEJ TEMPERATURY**  
Zalecana do przechowywania wędlin i deserów, mięsa oraz ryb
-  **SZUFLADA NA WARZYWA I OWOCE**
-  **SZUFLADY ZAMRAŻARKI**
-  **SZUFLADA STREFY ZAMRAŻANIA**  
(Strefa najniższej temperatury)  
Zalecana do zamrażania świeżej żywności/ ugotowanych potraw

## WYJMOWANIE SZUFLADY I TACY „SLIDING TRAY” (WYJMOWANA PÓŁKA)

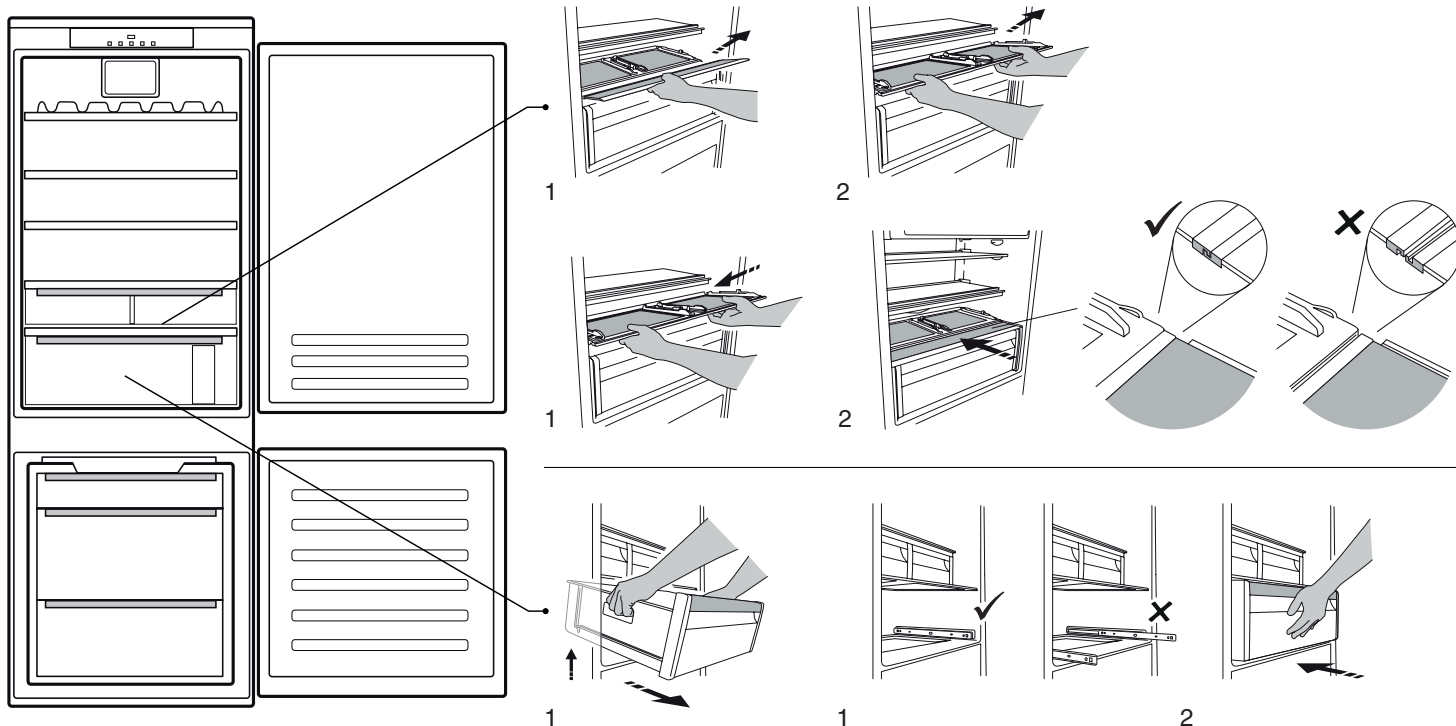

\* Dostępne tylko w wybranych modelach

## BALKON (ELEMENT, KTÓRY MOŻNA UMIESZCZAĆ NA RÓŻNYCH POZIOMACH)

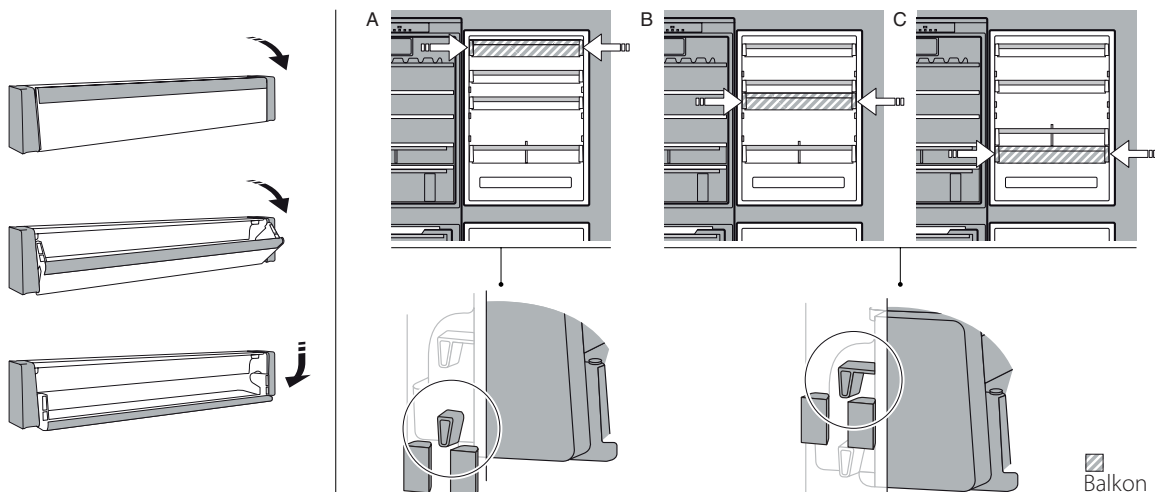

## POJEMNIK ŚWIEŻOŚCI 0°\*

Ta szuflada została specjalnie zaprojektowana w taki sposób, aby utrzymać niską temperaturę i zachować świeżość żywności przez dłuższy czas (na przykład świeżego makaronu, śmietany, pesto/salsy, domowych przetworów, kremu do ciasta, puddingu, sera śmietankowego, wędliny, deserów, mięsa i ryb).

Wewnętrzna temperatura szuflady wynosi pomiędzy +3 °C a -2 °C. Aby szuflada spełniała swoją funkcję prawidłowo, tryb wakacyjny (Vacation) musi być wyłączony.

## HUMIDITY CONTROL (KONTROLA WILGOTNOŚCI)\*

Wybór poziomu wilgotności w szufladzie na warzywa i owoce: przesunąć przełącznik tak, aby ustawić poziom wilgotności najbardziej odpowiedni dla przechowywanej żywności.

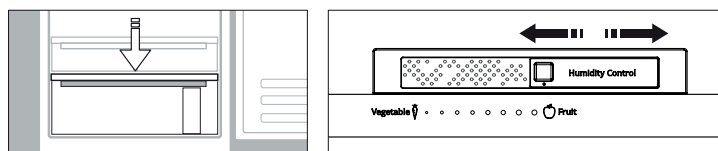

## System oświetlenia (w zależności od modelu)

	Produkt ten wyposażony jest w oświetlenie klasy efektywności energetycznej G		Produkt ten wyposażony jest w 2/4 boczne lampki klasy efektywności energetycznej F oraz w górną lampkę klasy efektywności energetycznej G
	Produkt ten wyposażony jest w oświetlenie klasy efektywności energetycznej G		Produkt ten wyposażony jest w górne oświetlenie klasy efektywności energetycznej G

## INFORMACJE OGÓLNE

Szuflady, kosze i półki powinny pozostać na swoim miejscu, jeżeli w niniejszej skróconej instrukcji nie podano inaczej. W systemie oświetlenia wewnątrz chłodziarki zastosowano diody LED, które zapewniają lepszą widoczność w porównaniu z tradycyjnymi żarówkami, przy jednoczesnym bardzo niskim zużyciu energii.

### UTYLIZACJA

Drzwi i pokrywy urządzenia chłodniczego powinny być usunięte przed wyrzuceniem ich na wysypisko, aby uniknąć uwięzienia w nich dzieci lub zwierząt.

### WYJMOWANIE SZUFLAD

Wysunąć szuflady maksymalnie na zewnątrz, unieść je i wyjąć. Aby uzyskać większą przestrzeń, komorę zamrażarki można wykorzystać bez szuflad.

Po umieszczeniu żywności na kratkach/półkach upewnić się, że drzwi są prawidłowo zamknięte.

\* Dostępne tylko w wybranych modelach

# USUWANIE USTEREK

Co zrobić, gdy...	Możliwe przyczyny	Rozwiązania
Panel sterowania jest wyłączony, urządzenie nie działa.	Urządzenie może pracować w trybie czuwania. Być może wystąpił problem z zasilaniem elektrycznym urządzenia.	Włączyć urządzenie za pomocą przycisku Wł. / Trybu czuwania. Sprawdzić, czy: <ul style="list-style-type: none"> <li>• Czy nie wystąpiła przerwa w dostawie prądu;</li> <li>• Czy wtyczka została poprawnie wciśnięta w gniazdo, a przełącznik dwubiegunowy sieci (jeśli gniazdo jest w niego wyposażone) jest we właściwym położeniu (umożliwia zasilenie urządzenia);</li> <li>• Czy urządzenia ochronne domowej instalacji elektrycznej są sprawne;</li> <li>• Czy kabel zasilania nie został uszkodzony.</li> </ul>
Nie działa oświetlenie wewnętrzne.	Oświetlenie może wymagać wymiany.	Modele z oświetleniem LED: skontaktować się z autoryzowanym serwisem wsparcia technicznego.
	Urządzenie może pracować w trybie czuwania.	Włączyć urządzenie, naciskając krótko przycisk  (patrz Funkcja On/Stand-by).
Temperatura wewnątrz komór nie jest dostatecznie niska.	Przyczyn może być wiele (patrz "Rozwiązania").	Sprawdzić, czy: <ul style="list-style-type: none"> <li>• Czy drzwi prawidłowo się zamykają;</li> <li>• Czy urządzenie nie zostało umieszczone przy źródle ciepła;</li> <li>• Czy ustawiona temperatura jest odpowiednia;</li> <li>• obieg powietrza przez otwory wentylacyjne przy podstawie urządzenia nie jest zasłonięty.</li> </ul>
Na dnie komory chłodziarki zbiera się woda.	Spust wody z odszraniania jest zatkany.	Oczyszczyć spust skroplin (patrz rozdział „Czyszczenie i konserwacja urządzenia”).
Krawędź przednia urządzenia w pobliżu uszczelki drzwiowej jest gorąca.	Nie jest to usterka. Jest to celowy efekt mający na celu zapobieżenie powstawaniu skroplin.	Nie wymaga rozwiązania.
Wskaźnik alarmu otwarcia drzwiczek i kontrolki alarmu migają, alarm akustyczny jest włączony.	<b>Alarm otwartych drzwiczek</b> Drzwi chłodziarki były otwarte przed dłużej niż 2 minuty	Zamknąć drzwiczki lub nacisnąć przycisk wyłączenia alarmu, aby wyłączyć alarm dźwiękowy.
Wyświetlacz temperatury zamrażarki miga, aktywowany jest alarm dźwiękowy i miga kontrolka alarmu	<b>Alarm przerwy w zasilaniu</b> Temperatura w komorze zamrażarki jest nieprawidłowa	Nacisnąć przycisk zatrzymania alarmu, aby zatrzymać alarm dźwiękowy; wyświetlacz temperatury zamrażarki nadal miga, a kontrolka alarmu pozostaje włączona do momentu przywrócenia odpowiedniej temperatury w zamrażarce.
Świeci ikona  (nie miga), włączony jest sygnał dźwiękowy i miga wyświetlacz temperatury zamrażarki.	<b>Alarm temperatury komory zamrażarki</b> Alarm temperatury komory zamrażarki wskazuje, że temperatura w komorze nie jest optymalna. Może to mieć miejsce w następujących sytuacjach: w przypadku używania urządzenia po raz pierwszy, po odmrożeniu i/lub wyczyszczeniu urządzenia, w przypadku mrożenia dużej ilości żywności, lub gdy drzwi zamrażarki nie są całkowicie zamknięte.	Aby wyłączyć sygnał dźwiękowy, krótko nacisnąć przycisk „Wyłącz alarm dźwiękowy” (wyświetlacz temperatury przestanie migać). Po osiągnięciu optymalnej temperatury czerwona ikona zostaje automatycznie wyłączona. Jeśli alarm temperatury komory zamrażarki jest nadal aktywny, należy skontaktować się z autoryzowanym serwisem wsparcia technicznego.
Kontrolki trybu Party i alarmu migają, alarm dźwiękowy jest uruchomiony.	Minęło 30 min od włączenia funkcji Trybu Party. Należy wyjąć butelki z zamrażarki (aby uzyskać szczegółowe informacje patrz Instrukcja obsługi i konserwacji urządzenia).	Nacisnąć przycisk Wyłączenia Alarmu, aby anulować alarm.

\* Dostępne tylko w wybranych modelach

## Zasady, standardową dokumentację, zamówienia części zamiennych oraz dodatkowe informacje o produkcie można znaleźć:

- odwiedzając naszą stronę [docs.whirlpool.eu](https://docs.whirlpool.eu) i [parts-selfservice.whirlpool.com](https://parts-selfservice.whirlpool.com)
- Używając QR-Code
- Ewentualnie można, **skontaktować się naszą obsługą posprzedażową** (patrz numer telefonu w książeczce gwarancyjnej). W przypadku kontaktu z naszą obsługą posprzedażową, prosimy podać kody z tabliczki znamionowej produktu.

Informacje o modelu można uzyskać przy pomocy QR-Code wskazanego na etykiecie energetycznej. Etykieta zawiera również identyfikator modelu, którego można użyć do znalezienia informacji na portalu z bazą danych <https://eprel.ec.europa.eu>.







VĂ MULȚUMIM CĂ AȚI ACHIZIȚIONAT UN PRODUS

WHIRLPOOL

Pentru a beneficia de servicii complete de asistență, vă rugăm să vă înregistrați produsul pe [www.whirlpool.eu/register](http://www.whirlpool.eu/register)



Înainte de a utiliza aparatul, citiți cu atenție instrucțiunile privind siguranța.

## DESCRIEREA PRODUSULUI

### PRIMA UTILIZARE

După instalare, așteptați cel puțin două ore înainte de a conecta aparatul la rețeaua electrică. Conectați aparatul la rețeaua de alimentare cu energie electrică; acesta începe să funcționeze automat. Temperaturile ideale de depozitare a alimentelor sunt presetate din fabrică.

După ce puneți aparatul în funcțiune, trebuie să așteptați 4-6 ore până când se atinge temperatura adecvată de păstrare a alimentelor pentru un aparat încărcat normal. Dacă aparatul este prevăzut cu filtru antibacterian și anti-miros, amplasați-l în ventilator, așa cum se indică pe ambalajul filtrului. Dacă este emis semnalul sonor, înseamnă că alarma de temperatură a intervenit: apăsați pe buton pentru a opri alarmele sonore.

### PANOUL DE COMANDĂ

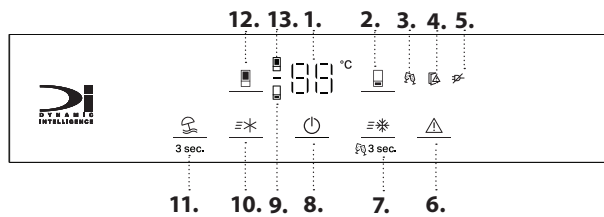

1. Afișajul temperaturii
2. Temperatura din congelator
3. Indicatorul Mod Party (Petrecere)
4. Indicator ușă deschisă
5. Indicator alarmă de întrerupere prelungită a curentului
6. Dezactivarea alarmei sonore
7. Fast freeze (Congelare rapidă) / Mod Party (Petrecere)
8. Pornire/Stand-by
9. Indicator congelator
10. Funcția Fast Cool (Răcire rapidă)
11. Funcția Vacanță
12. Temperatura frigiderului
13. Indicator frigider

**6<sup>th</sup> sense** CONTROLUL PROȘPEȚIMII 6<sup>TH</sup> SENSE ȘI CONTROL CONGELARE

Aparatul poate atinge rapid și automat temperatura interioară optimă de conservare. Funcția 6<sup>th</sup> Sense Fresh Control vă permite să controlați și umiditatea aparatului.

#### VENTILATORUL\*

Ventilatorul îmbunătățește distribuția temperaturii în compartimentul frigider, permițând o conservare mai bună a alimentelor depozitate. Ventilatorul va porni/se va opri în funcție de nivelul de temperatură și/sau umiditate din interiorul frigiderului. Dacă aparatul are ventilator, acesta poate fi echipat cu filtru antibacterian.

#### FILTRUL ANTIBACTERIAN\*

Scoateți-l din cutia aflată în sertarul pentru fructe și legume și introduceți-l în capacul ventilatorului. Instrucțiunile de înlocuire se găsesc în caseta filtrului.

#### 3 sec PORNIRE/STAND-BY

Pentru a aduce produsul în modul Standby, apăsați și mențineți apăsat timp de 3 secunde butonul Pornire/Standby. Toți indicatorii se sting, cu excepția indicatorului Pornire/Standby. În modul Standby, lumina din compartimentul frigider nu se aprinde. Apăsați din nou pentru a reactiva aparatul.

Notă: acest lucru nu deconectează aparatul de la rețeaua de alimentare.

#### AFIȘAJUL TEMPERATURII

Pe afișaj pot apărea alternativ temperatura compartimentului frigider (cuprinsă între 2 °C și 8 °C) sau temperatura compartimentului congelator (cuprinsă între -16 °C și -24 °C).

Pentru a evita risipirea alimentelor, vă rugăm să consultați setarea și perioadele de depozitare recomandate incluse în manualul de utilizare online.

#### TEMPERATURA COMPARTIMENTULUI FRIGIDER

Pentru a regla temperatura frigiderului, apăsați butonul Frigider . Temperatura din frigider poate fi reglată între +2 °C și +8 °C, după cum indică afișajul temperaturii din frigider. Setarea recomandată pentru compartimentul frigider este de +4 °C.

\* Disponibil numai la anumite modele

#### FUNCȚIA FAST COOL (RĂCIRE RAPIDĂ)

Prin utilizarea funcției Răcire rapidă este posibil să se intensifice răcirea în compartimentul frigider. Se recomandă să se utilizeze această funcție când se introduc cantități foarte mari de alimente în compartimentul frigider. Apăsați butonul Răcire rapidă pentru a activa funcția Răcire rapidă. Când funcția este activată, indicatorul Răcire rapidă se aprinde. Funcția se dezactivează automat după 6 ore sau poate fi dezactivată manual, apăsând butonul Răcire rapidă din nou.



#### DEZACTIVAREA ALARMEI SONORE

Pentru a dezactiva alarma sonoră, apăsați scurt pe butonul .

#### TEMPERATURA DIN COMPARTIMENTUL CONGELATOR

Pentru a regla temperatura din congelator, apăsați butonul Congelator . Temperatura din congelator poate fi reglată între -16 °C și -24 °C, după cum indică afișajul temperaturii din frigider. Setarea recomandată pentru compartimentul congelator este de -18 °C.

#### FAST FREEZE (CONGELARE RAPIDĂ)

Se recomandă să se utilizeze această funcție când se introduc pentru congelare cantități foarte mari de alimente în compartimentul congelator. Cu 24 de ore înainte de a congela alimente proaspete, apăsați butonul Fast Freeze pentru a activa funcția Fast Freeze. Când funcția este activată, indicatorul de Fast Freeze se aprinde. După 24 de ore, introduceți alimentele de congelat în zona de congelare inferioară a compartimentului congelator. Funcția se dezactivează automat după 50 de ore sau poate fi dezactivată manual, apăsând din nou pe butonul Fast Freeze (Congelare rapidă).

#### 3 sec VACATION (MOD VACANȚĂ)

Puteți utiliza această funcție în cazul unei absențe îndelungate de la domiciliu. Apăsați butonul Vacanță timp de 3 secunde pentru a activa modul Vacanță.

Pe afișaj va apărea temperatura compartimentului frigider (+12 °C) și se va aprinde pictograma mod Vacanță.

După activarea acestei funcții, scoateți alimentele din compartimentul frigider și țineți ambele uși închise - frigiderul va menține o temperatură adecvată pentru a preveni apariția mirosurilor neplăcute.

Cu toate acestea, congelatorul rămâne la temperatura setată inițial. Se recomandă o curățare amănunțită (atât a compartimentului frigider, cât și a compartimentului congelator) înainte de activarea acestei funcții pentru a preveni răspândirea bacteriilor. Apăsăți din nou același buton timp de 3 secunde pentru a dezactiva modul Vacanță. Modificarea valorii de referință va dezactiva automat această funcție.

### MODUL PARTY





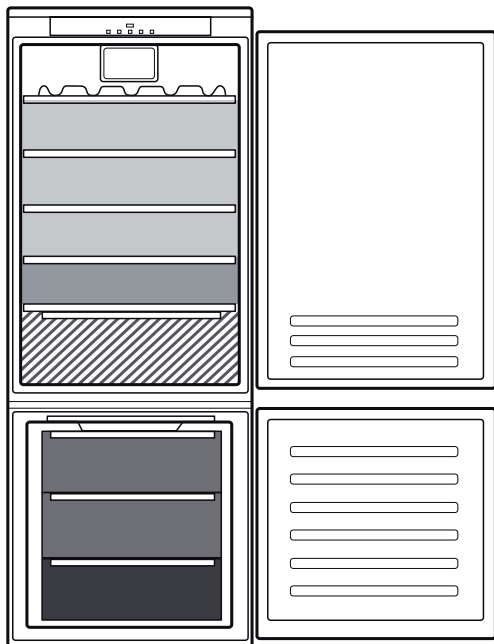

Apăsăți butonul Congelare rapidă timp de 3 secunde pentru a activa

funcția Mod Party. Pictograma pentru modul Party se aprinde. Utilizați această funcție pentru a răci băuturile din interiorul compartimentului congelator. Important: lăsați sticla în compartimentul congelator doar cât timp funcția este activă (30 de minute). Funcția poate fi dezactivată manual prin apăsarea butonului Congelare timp de 3 secunde, înainte de activarea alarmei acustice. După 30 de minute de la pornire, alarma acustică este activată, iar pictograma modului Party și indicatorul de alarmă se aprind intermitent. Apăsăți butonul Oprire alarmă pentru a părăsi modul Party

## DEPOZITAREA ALIMENTELOR ȘI A BĂUTURILOR

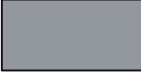

### Legendă

-  **ZONA TEMPERATĂ**  
Recomandată pentru depozitarea fructelor tropicale, conservelor, băuturilor, ouălor, sosurilor, murăturilor, untului, gemurilor
-  **ZONA RECE**  
Recomandată pentru depozitarea brânzei, laptelui, alimentelor de consum zilnic, delicatelor, iaurtului
-  **ZONA CEA MAI RECE**  
Recomandată pentru depozitarea mezelurilor, deserturilor, cărnii și peștelui
-  **SERTARUL PENTRU FRUCTE ȘI LEGUME**
-  **SERTARELE CONGELATORULUI**
-  **SERTAR ZONĂ CONGELARE**  
(Zonă răcire maximă)  
Acesta este recomandat pentru congelarea alimentelor proaspete/gătite

## DEMONTAREA SERTARULUI ȘI A „SLIDING TRAY” (RAFT DETAȘABIL)

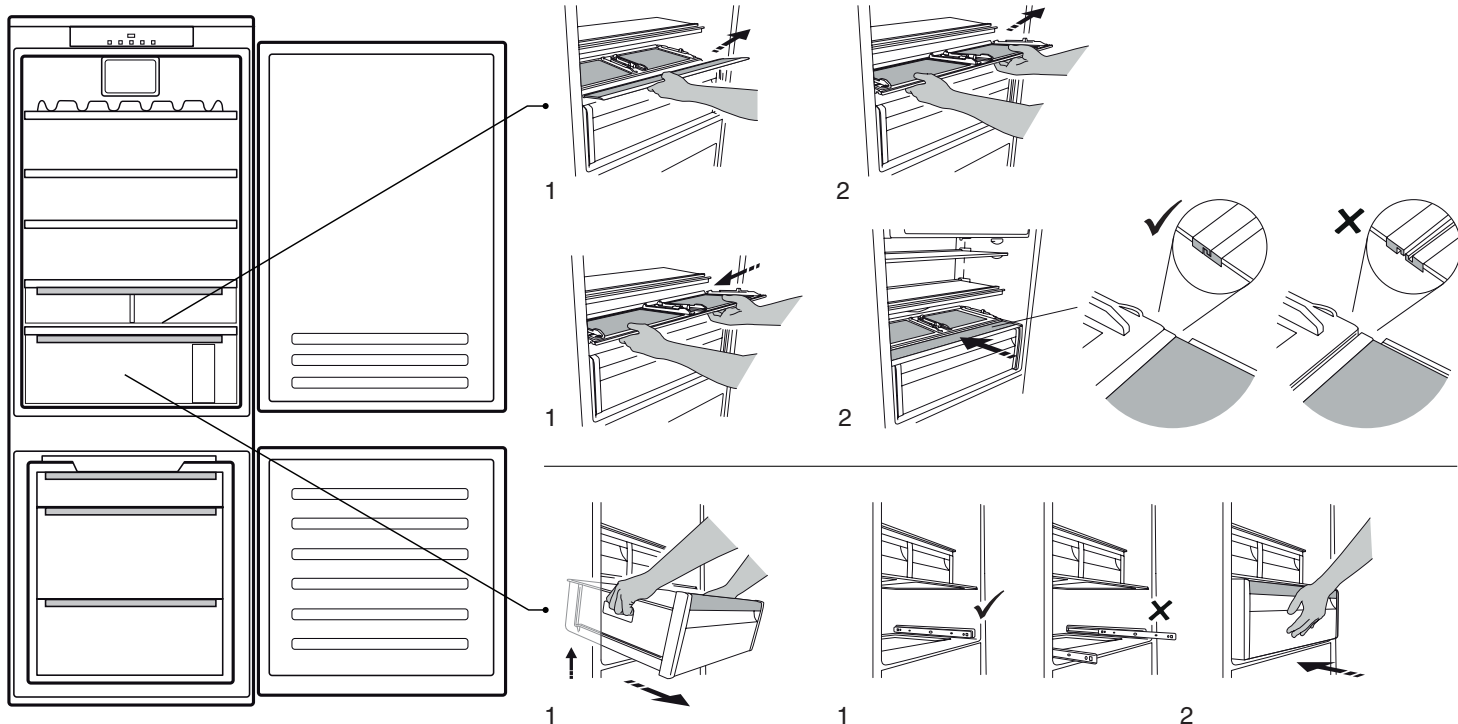

\* Disponibil numai la anumite modele

## RAFT CU CLAPETĂ RABATABILĂ (COMPONENTĂ CARE POATE FI POZIȚIONATĂ LA DIFERITE ÎNĂLȚIMI)

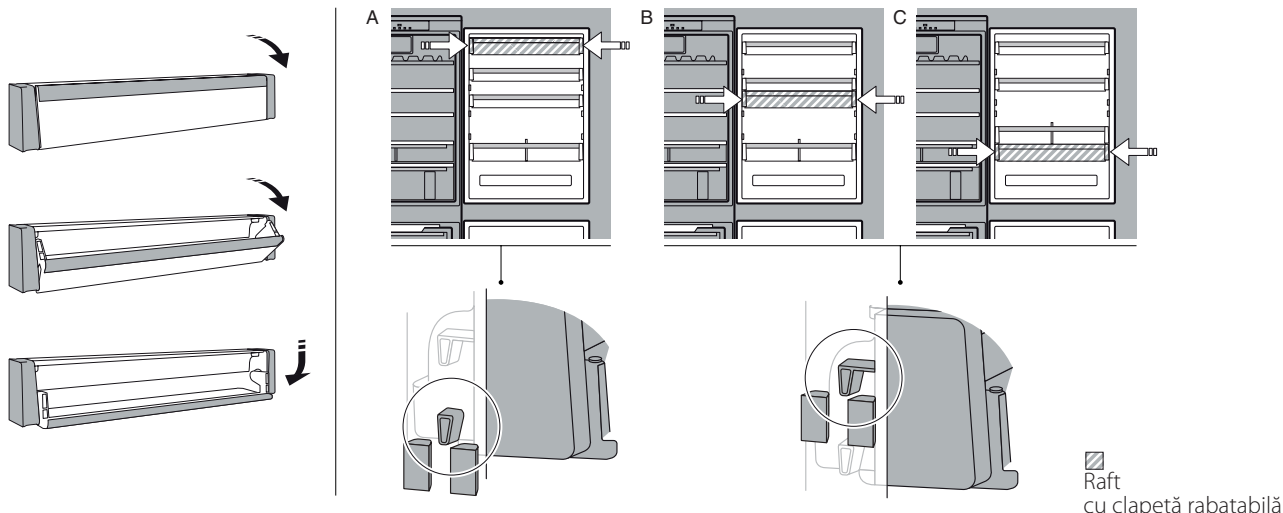

## COMPARTIMENT DE MENȚINERE A PROSPĂȚIMII LA 0°\*

Sertarul este proiectat special pentru a menține o temperatură scăzută în scopul păstrării alimentelor în stare proaspătă mai mult timp (de exemplu, paste proaspete, smântână, sos pesto/salsa, preparate făcute în casă, cremă de patiserie, budincă, cremă de brânză, mezeluri, deserturi, carne și pește).

Temperatura interioară a sertarului este cuprinsă între +3 °C și -2 °C. Pentru funcționarea corectă a sertarului, este necesar ca opțiunea mod Vacation (Vacanță) să nu fie selectată.

## HUMIDITY CONTROL (CONTROLUL UMIDITĂȚII)\*

Selectorul pentru nivelul de umiditate din sertarul pentru fructe și legume: culsați selectorul pentru a regla nivelul adecvat de umiditate pentru conservarea optimă a alimentelor depozitate în sertar.

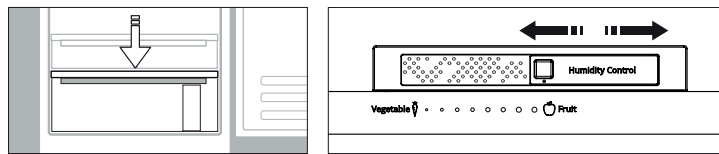

## Sistemul de iluminat (în funcție de model)

	Acest produs conține o sursă de lumină cu eficiență energetică din clasa G		Acest produs conține 2/4 surse de lumină laterale cu eficiență energetică din clasa F și o sursă de lumină în partea de sus cu eficiență energetică din clasa G
	Acest produs conține o sursă de lumină cu eficiență energetică din clasa G		Acest produs conține o sursă de lumină în partea de sus cu eficiență energetică din clasa G

## INFORMAȚII GENERALE

Sertarele, coșurile și rafturile trebuie să rămână în poziția curentă, cu excepția cazului în care se oferă indicații diferite în acest sens în ghidul de referință rapidă.

Sistemul de iluminat din interiorul compartimentului frigider utilizează iluminare cu LED-uri, permițând o iluminare mai bună decât cea cu becuri tradiționale, precum și un consum de energie foarte scăzut.

### ELIMINAREA

Ușile și capacele frigiderului trebuie demontate înainte ca aparatul să fie dus la depozitul de deșuri, pentru a evita blocarea copiilor sau animalelor de casă în interiorul aparatului.



### DEMONTAREA SERTARELOR

Trageți sertarele în afară până la capăt, ridicăți-le și scoateți-le. Pentru a beneficia de mai mult spațiu, compartimentul congelator poate fi utilizat fără sertare.

Verificați dacă ușa este închisă corect după ce ați așezat alimentele înapoi pe grătare/rafturi.

\* Disponibil numai la anumite modele

# REMEDIEREA DEFECȚIUNILOR

Ce trebuie făcut dacă...	Cauze posibile	Soluții
Panoul de comandă este oprit, aparatul nu funcționează.	Este posibil ca aparatul să fie în modul Pornire/Stand-by. Este posibil să existe o problemă la rețeaua de alimentare cu energie electrică a aparatului.	Porniți aparatul apăsând pe butonul Pornire/Stand-by. Efectuați următoarele verificări: <ul style="list-style-type: none"> <li>alimentarea cu energie nu este întreruptă;</li> <li>ștecherul este introdus corect în priză și întrerupătorul bipolar de la rețea (dacă intră în dotare) este în poziția corectă (adică permite alimentarea aparatului);</li> <li>dispozitivele de protecție a sistemelor electrocasnice sunt eficiente;</li> <li>cablul de alimentare nu este deteriorat.</li> </ul>
Becul din interior nu funcționează.	Este posibil să fie necesară înlocuirea becului. Este posibil ca aparatul să fie în modul Pornire/Stand-by.	Modele cu becuri LED: contactați Serviciul de Asistență Tehnică autorizat. Porniți aparatul apăsând scurt pe butonul  (consultați funcția Pornire/Standby).
Temperatura din interiorul compartimentelor nu este suficient de scăzută.	Pot exista diverse cauze (consultați secțiunea „Soluții”).	Efectuați următoarele verificări: <ul style="list-style-type: none"> <li>ușile se închid corect;</li> <li>aparatul nu este instalat în apropierea unei surse de căldură;</li> <li>temperatura setată este adecvată;</li> <li>circulația aerului prin grilajele de aerisire de la baza aparatului nu este obstrucționată.</li> </ul>
Există apă în partea inferioară a compartimentului frigider.	Scurgerea apei de dezghețare este blocată.	Curățați orificiul de scurgere a apei rezultate din dezghețare (consultați capitolul „Întreținerea și curățarea aparatului”).
Marginea din față a aparatului, la garnitura de protecție a ușii, este fierbinte.	Aceasta nu este o defecțiune. Acest lucru împiedică formarea condensului.	Nu este necesară nicio soluție.
Indicatorul alarmei de ușă deschisă și indicatoarele de alarmă se aprind intermitent, iar alarma acustică este activată.	<b>Alarmă de ușă deschisă</b> Ușa frigiderului a rămas deschisă mai mult de 2 minute	Închideți ușa sau apăsați pe butonul Oprete alarmă pentru a întrerupe alarma acustică.
Afișajul pentru temperatura congelatorului se aprinde intermitent, alarma acustică este activată, iar indicatorul de alarmă se aprinde intermitent	<b>Alarma de întrerupere a curentului</b> Temperatura din interiorul congelatorului nu este adecvată	Apăsați pe butonul Oprete alarmă pentru a dezactiva alarma acustică; afișajul pentru temperatura congelatorului continuă să se aprindă intermitent, iar indicatorul de alarmă rămâne aprins până când este restabilită temperatura adecvată în congelator.
Pictograma  este aprinsă (constant), este emis un semnal sonor, iar afișajul temperaturii din congelator clipește.	<b>Alarmă de temperatură compartiment congelator</b> Alarma de temperatură din compartimentul congelator indică faptul că acesta nu a atins temperatura optimă. Această situație poate apărea: atunci când folosiți aparatul pentru prima dată, după decongelare și/sau curățare, atunci când congelați cantități mari de alimente sau când ușa congelatorului nu se închide complet.	Pentru a dezactiva semnalul sonor, apăsați scurt pe butonul „Oprete alarmă sonoră” (afișajul temperaturii nu va mai clipi). Când se ating condițiile optime de temperatură, pictograma roșie se va stinge automat. În cazul în care alarma de temperatură din compartimentul congelator nu se dezactivează, contactați serviciul de asistență tehnică autorizat.
Indicatorul modului Party și indicatorul de alarmă se aprind intermitent, iar alarma acustică este activată.	Au trecut 30 de minute de la activarea funcției mod Petrecere. Este timpul să scoateți sticla din congelator (pentru mai multe detalii, consultați Ghidul de utilizare și întreținere).	Apăsați pe butonul Oprete alarmă pentru a anula alarma.

\* Disponibil numai la anumite modele



**Puteți găsi politicile, documentația standard, informațiile despre comanda pieselor de schimb și informațiile suplimentare despre produs:**

- Vizitând site-urile noastre web [docs.whirlpool.eu](https://docs.whirlpool.eu) și [parts-selfservice.whirlpool.com](https://parts-selfservice.whirlpool.com)
- Utilizând codul QR
- Ca alternativă, **contactați serviciul nostru de asistență tehnică post-vânzare** (Consultați numărul de telefon din certificatul de garanție). Când contactați serviciul nostru de asistență tehnică post-vânzare, precizați codurile specificate pe plăcuța cu date de identificare a produsului dumneavoastră.

Informațiile privind modelul pot fi accesate folosind codul QR indicat pe eticheta energetică. Eticheta include, de asemenea, identificatorul de model care poate fi utilizat pentru a consulta portalul bazei de date <https://eprel.ec.europa.eu>.



**HVALA ŠTO STE KUPILI PROIZVOD KOMPANIJE WHIRLPOOL**

Kako biste dobili kompletniju podršku, registrujte svoj uređaj na adresi [www.whirlpool.eu/register](http://www.whirlpool.eu/register)



**Pažljivo pročitajte bezbednosna uputstva pre upotrebe uređaja.**

**OPIS PROIZVODA****PRVA UPOTREBA**

Sačekajte najmanje dva sata nakon postavljanja uređaja, pre nego što povežete uređaj sa napajanjem. Nakon priključenja uređaja na električnu mrežu, automatski započinje sa radom. Idealne temperature za čuvanje hrane su unapred podešene u fabrici.

Nakon što uključite uređaj, morate da sačekate 4–6 sati kako bi se postigla odgovarajuća temperatura za odlaganje za normalno napunjen uređaj. Postavite antibakterijski filter protiv neprijatnih mirisa u ventilator kao što je prikazano na pakovanju filtera (ako postoji). Ako se začuje zvučni signal, to znači da se oglasio alarm za temperaturu: pritisnite dugme da biste isključili zvučne alarme.

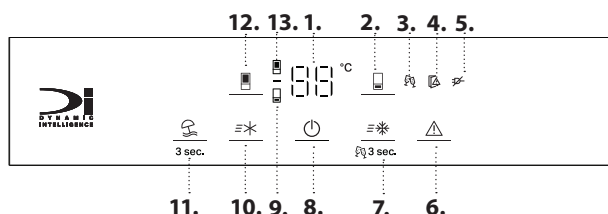
**KONTROLNA TABLA**

1. Prikaz temperature
2. Temperatura zamrzivača
3. Indikator za režim Party (Zabava)
4. Indikator za otvorena vrata
5. Indikator alarma za nestanak struje
6. Isključivanje zvučnog alarma
7. Brzo zamrzavanje / režim zabave
8. Uključeno/režim pripravnosti
9. Indikator zamrzivača
10. Fast cool (brzo hlađenje)
11. Odmor
12. Temperatura frižidera
13. Indikator frižidera

### 6<sup>th</sup> SENSE FRESH CONTROL (SENSE KONTROLA SVEŽINE) I FREEZE CONTROL (KONTROLA ZAMRZAVANJA)

Uređaj automatski može brzo da dostigne optimalnu unutrašnju temperaturu za čuvanje. Funkcija 6<sup>th</sup> Sense Fresh Control takođe omogućuje i kontrolu vlažnosti uređaja.

**VENTILATOR\***

Ventilator poboljšava raspodelu temperature unutar odeljka frižidera, omogućavajući bolje čuvanje hrane koja se skladišti. Ventilator će počinjati/prestajati da radi u zavisnosti od temperature i/ili nivoa vlažnosti unutar frižidera. Ukoliko uređaj poseduje ventilator on može biti opremljen antibakterijskim filterom.

**ANTIBAKTERIJSKI FILTER\***

Izvadite ga iz kutije koja se nalazi u fioci za čuvanje voća i povrća i umetnite ga u poklopac ventilatora. Procedura zamene je uključena u kutiji sa filterom.

**3 sec UKLJUČENO/REŽIM PRIPRAVNOSTI**

Kako biste stavili proizvod u režim pripravnosti, na 3 sekunde pritisnite i zadržite dugme za uključivanje/režim pripravnosti. Svi indikatori se isključuju osim indikatora Uključeno/Režim pripravnosti.

U režimu pripravnosti, svetlo u odeljku frižidera se ne uključuje.

Pritisnite ponovo kako biste iznova aktivirali uređaj.

Napomena: time nećete isključiti aparat iz električne mreže.

**PRIKAZ TEMPERATURE**

Na displeju se može naizmenično prikazivati temperatura frižidera (između 2°C i 8°C) ili temperatura zamrzivača (između -16°C i -24°C).

*Da bi se izbeglo bacanje hrane, pogledajte preporučeno podešavanje i vreme skladištenja, koji se mogu pronaći u korisničkom priručniku na mreži.*

**TEMPERATURA ODELJKA FRIŽIDERA**

Da biste podesili temperaturu frižidera, pritisnite dugme frižidera . Temperatura frižidera se može podešavati u opsegu od +2°C i +8°C, kako je prikazano na ekranu koji prikazuje temperaturu frižidera. Preporučeno podešavanje za odeljak frižidera je +4°C.

**FAST COOL (BRZO HLAĐENJE)**

Korišćenjem funkcije Brzo hlađenje moguće je povećati kapacitet hlađenja u odeljku frižidera. Upotreba ove funkcije se preporučuje kod stavljanja velike količine hrane u odeljak frižidera. Pritisnite dugme za Brzo hlađenje da biste aktivirali funkciju Brzo hlađenje. Kada je aktivirana, uključuje se indikator za Brzo hlađenje. Funkcija se automatski deaktivira posle 6 sati, ili se može deaktivirati ručno ponovnim pritiskom na dugme za Brzo hlađenje.

**ISKLJUČIVANJE ZVUČNOG ALARMA**

Da biste isključili zvučni alarm, kratko pritisnite dugme .

**TEMPERATURA ODELJKA ZAMRZIVAČA**

Da biste podesili temperaturu zamrzivača, pritisnite dugme zamrzivača . Temperatura zamrzivača se može podešavati u opsegu od -16°C i -24°C, kako je prikazano na ekranu koji prikazuje temperaturu zamrzivača. Preporučeno podešavanje za odeljak zamrzivača je -18°C.

**FAST FREEZE (BRZO ZAMRZAVANJE)**

Upotreba ove funkcije se preporučuje kod stavljanja velike količine hrane za zamrzavanje u odeljak zamrzivača. 24 sata pre zamrzavanja sveže hrane, pritisnite dugme Brzo zamrzavanje da biste aktivirali funkciju brzog zamrzavanja. Kada je aktivirana, uključuje se indikator Fast Freeze (Brzog zamrzavanja). Nakon 24 sata stavite hranu koju treba zamrznuti u donjoj zoni za zamrzavanje odeljka zamrzivača.

Funkcija se automatski deaktivira posle 50 sati, ili može da se deaktivira ručno ponovnim pritiskom na dugme Brzo zamrzavanje.

**3 sec VACATION (ODMOR)**

Možete koristiti ovu funkciju u slučaju dužeg odsustva van kuće. Pritisnite na 3 sekunde dugme za režim kada ste na odmoru da biste aktivirali režim Odmor. Na displeju će se prikazati temperatura u frižideru (+12°C), a ikona za režim Vacation će se upaliti.

Nakon aktiviranja ove funkcije, izvadite hranu iz frižidera i držite i jedna i druga vrata zatvorenim - frižider će održavati temperaturu pogodnu za sprečavanje stvaranja mirisa. Zamrzivač ostaje na prvobitno podešenoj temperaturi. Pre aktiviranja ove funkcije se preporučuje dubinsko čišćenje (odeljka frižidera i zamrzivača), u cilju sprečavanja širenja bakterija. Ponovo pritisnite isto dugme na 3 sekunde da biste deaktivirali režim Odmor.

Promena postavljene vrednosti će automatski deaktivirati funkciju.

\* Dostupno samo na određenim modelima

## PARTY MODE (REŽIM ZABAVE)

Pritisnite dugme Brzo zamrzavanje na 3 sekunde da biste aktivirali funkciju Režim zabave. Uključiće se ikona za režim zabave. Koristite ovu funkciju za rashlađivanje pića unutar odeljka zamrzivača.

Važno: nemojte ostavljati flašu u odeljku zamrzivača duže od vremena aktivnosti funkcije (30 minuta).

Funkciju možete ručno da onemogućite pritiskom na dugme Brzo zamrzavanje u trajanju od 3 sekunde, pre nego što se uključi zvučni alarm.

Nakon 30 min. od aktiviranja, zvučni alarm se aktivira, a ikona za režim zabave i indikator alarma trepere. Pritisnite dugme za zaustavljanje alarma kako biste izašli iz režima zabave

## KAKO DA SKLADIŠTITE HRANU I NAPITKE

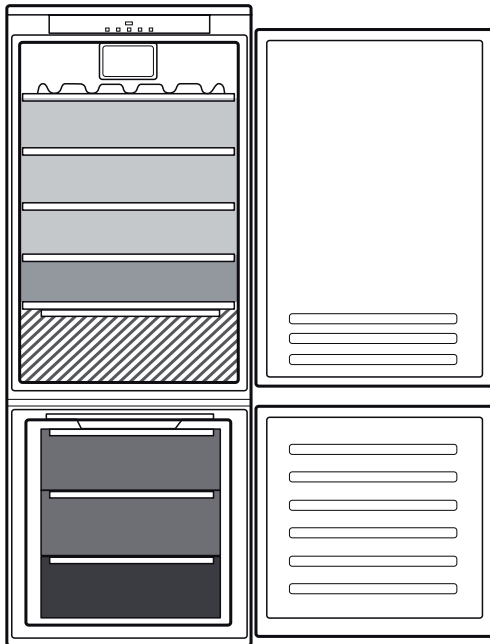

### Legenda

 **UMERENA ZONA**  
Preporučuje se za čuvanje tropskog voća, konzervi, pića, jaja, soseva, kiselih krastavaca, putera, džema

 **ZONA ZA HLAĐENJE**  
Predlaže se za skladištenje sira, mleka, obroka, delikatesa, jogurta

 **NAJHLADNIJA ZONA**  
Preporučuje se za čuvanje mesnih prerađevina, poslastica, mesa i ribe

 **FIOKA ZA VOĆE I POVRĆE**

 **FIOKE ZAMRZIVAČA**

 **FIOKA ZONE ZA ZAMRZAVANJE**  
(Zona najjačeg hlađenja)  
Preporučuje se za zamrzavanje sveže/kuvane hrane

## VAĐENJE POLICE I „SLIDING TRAY“ (KLIZNE FIOKE)

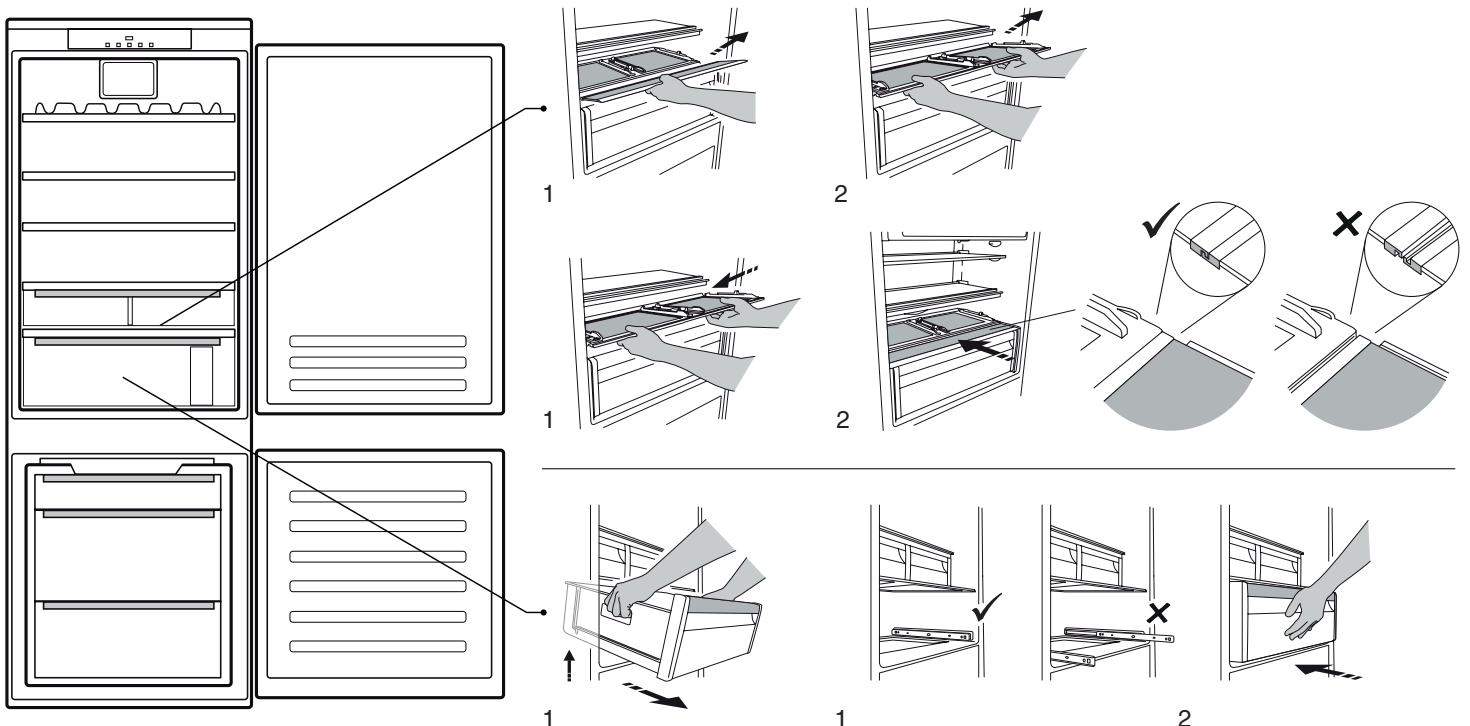

\* Dostupno samo na određenim modelima

## POKRETNI POKLOPAC (DEO KOJI SE MOŽE POSTAVLJATI NA RAZLIČITE VISINE)

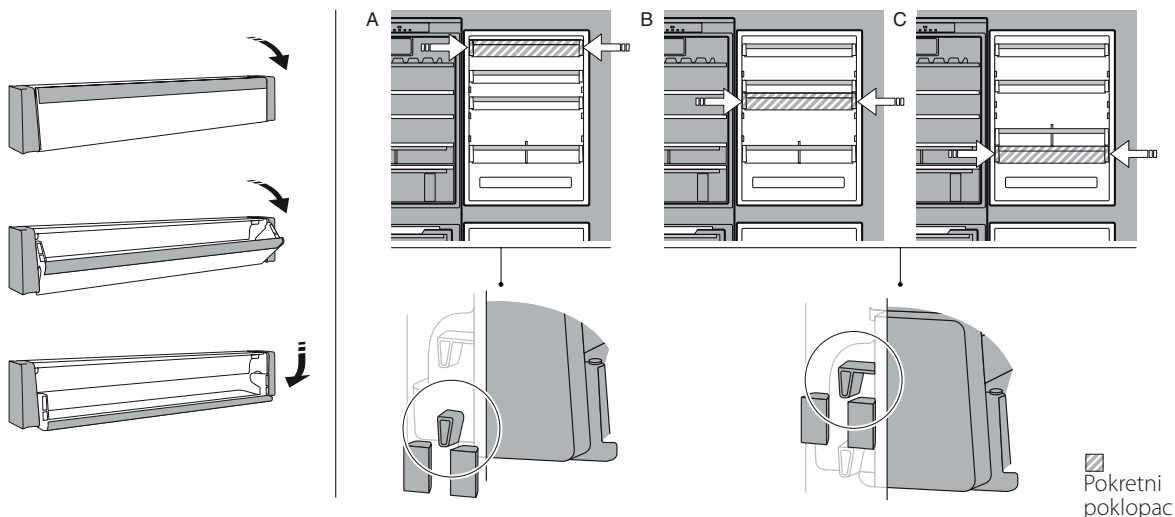

## FRESH BOX 0°\*(KUTIJA „SVEŽE“)

Fioka je posebno osmišljena da održi nisku temperaturu i očuva svežinu hrane duže vreme (na primer sveža testenina, kisela pavlaka, sosevi, domaća jela, filovi za kolače, puding, krem sir, hladna jela, dezerti, meso i riba).

Unutrašnja temperatura fioke je između +3°C i -2°C. Da bi fioka pravilno radila, ne sem da bude izabran režim Vacation (Odmor).

## HUMIDITY CONTROL (KONTROLA VLAGE)\*

Podešivač nivoa vlažnosti u fioci za voće i povrće: pomeranjem podešivača određujete nivo vlažnosti koji je najbolji za očuvanje hrane koju skladištite.

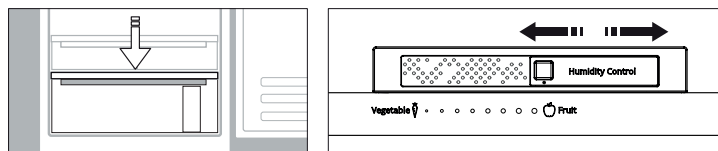

## Sistem osvetljenja (u zavisnosti od modela)

	Ovaj proizvod sadrži izvor svetlosti klase G energetske efikasnosti		Ovaj proizvod sadrži 2/4 bočna izvora svetlosti klase F energetske efikasnosti i gornji izvor svetlosti energetske klase G
	Ovaj proizvod sadrži izvor svetlosti klase G energetske efikasnosti		Ovaj proizvod sadrži gornji izvor svetlosti klase G energetske efikasnosti

## OPŠTE INFORMACIJE

Fioke, korpe i police treba držati na trenutnom položaju, osim ako je drugačije navedeno u ovom brzom vodiču. Sistem osvetljenja unutar odeljka frižidera koristi LED svetla, čime se omogućava bolje osvetljenje nego standardnim sijalicama, kao i veoma niska potrošnja energije.

### ODLAGANJE



Vrata i poklopce uređaja za hlađenje treba ukloniti pre odlaganja na deponiju, kako bi se izbeglo da se deca ili životinje zatvore unutar uređaja.

### UKLANJANJE FIOKA

Povucite fioke do kraja ka spolja, podignite ih i uklonite. Ako želite da dobijete veću zapreminu, odeljak zamrzivača može da se koristi bez fioke. Proverite da li su vrata pravilno zatvorena nakon što vratite hranu na rešetke/police.

\* Dostupno samo na određenim modelima

# VODIČ ZA REŠAVANJE PROBLEMA

Šta ako...	Mogući razlozi	Rešenja
Kontrolna tabla je isključena i uređaj ne radi.	Možda je uređaj u On/Stand-by režimu. Možda postoji problem sa napajanjem uređaja.	Uključite uređaj pritiskom na dugme On/Stand-by. Proverite: <ul style="list-style-type: none"> <li>• da li je struja isključena;</li> <li>• da li je utikač ispravno priključen u utičnicu za struju i da li je dvopolni prekidač za struju (ako postoji) u ispravnom položaju (tj. omogućava napajanje aparata);</li> <li>• da li su uređaji za zaštitu kućnog električnog sistema ispravni;</li> <li>• da li je kabl za napajanje oštećen.</li> </ul>
Unutrašnja lampica ne radi.	Možda je potrebno da se zameni sijalica.	Modeli sa LED svetlom: Obratite se ovlašćenoj službi za tehničku podršku.
	Možda je uređaj u On/Stand-by režimu.	Uključite aparat kratkim pritiskom na dugme  (pogledajte funkciju On/Stand-by (uključeno/u stanju pripravnosti)).
Temperatura u odeljcima nije dovoljno niska.	Moguće je više uzroka (pogledajte „Rešenja“).	Proverite: <ul style="list-style-type: none"> <li>• da li se vrata pravilno zatvaraju;</li> <li>• da li je uređaj postavljen u blizini izvora toplote;</li> <li>• da li je podešena odgovarajuća temperatura;</li> <li>• da li nešto ometa cirkulaciju vazduha kroz rešetke za ventilaciju na dnu uređaja.</li> </ul>
U dnu odeljka frižidera se pojavila voda.	Odvod za vodu od otopljenog leda je blokiran.	Očistite odvod za vodu od otopljenog leda (pogledajte odeljak „Čišćenje i održavanje“).
Prednja ivica uređaja kod zaptivača vrata je topla.	To nije kvar. Time se sprečava stvaranje kondenzacije.	Rešenje nije potrebno.
Indikator alarma za otvaranje vrata i indikatori alarma trepere, zvučni alarm se aktivira.	<b>Alarm za otvorena vrata</b> Vrata frižidera su ostala otvorena duže od 2 minuta	Zatvorite vrata ili pritisnite Zaustavljanje alarma kako biste isključili zvučni alarm.
Ekranu sa temperaturom zamrzivača treperi, zvučni alarm se aktivira, a indikator alarma treperi	<b>Alarm za prestanak napajanja strujom</b> Temperatura u zamrzivaču nije odgovarajuća	Pritisnite dugme „Zaustavljanje alarma“ kako biste zaustavili zvučni alarm; Ekran sa temperaturom zamrzivača nastavlja da treperi, a indikator alarma ostaje uključen dok se ponovo ne uspostavi odgovarajuća temperatura u zamrzivaču.
Svetli  ikona (bez treperenja), zvučni signal se aktivira i prikaz temperature zamrzivača treperi.	<b>Alarm za temperaturu zamrzivača</b> Alarm za temperaturu zamrzivača označava da u odeljku zamrzivača nije optimalna temperatura. Do ovoga može doći: kada se koristi prvi put, nakon odmrzavanja i/ili čišćenja, prilikom zamrzavanja velike količine hrane ili kada se vrata zamrzivača ne zatvaraju u potpunosti.	Da biste isključili zvučni signal, kratko pritisnite dugme „Turn off sound alarm“ (Isključite zvučni alarm).“ (displej temperature će prestati da treperi). Kada se dostigne optimalna temperatura, crvena ikona će se automatski isključiti. Ukoliko se alarm za temperaturu zamrzivača ne isključi, obratite se ovlašćenom servisu tehničke podrške.
Indikatori alarma za režim zabave trepere, zvučni alarm je aktiviran.	Protoklo je 30 minuta od aktiviranja funkcije režima zabave. Vreme je da izvadite flašu iz zamrzivača (za više informacija pogledajte Uputstvo za upotrebu i negu).	Pritisnite dugme za zaustavljanje alarma kako biste obustavili alarm.

\* Dostupno samo na određenim modelima



**Smernice, standardna dokumentacija, poručivanje rezervnih delova i dodatne informacije o proizvodu se mogu naći putem:**

- Našeg veb-sajta [docs.whirlpool.eu](https://docs.whirlpool.eu) i [parts-selfservice.whirlpool.com](https://parts-selfservice.whirlpool.com)
- ili pomoću QR koda

• Takođe, možete **kontaktirati naš postprodajni servis** (broj se nalazi u garantnoj knjižici). Prilikom kontaktiranja našeg postprodajnog servisa, navedite šifru koja se nalazi na pločici za identifikaciju proizvoda. Informacije o modelu se mogu preuzeti pomoću QR koda prikazanog na energetske oznaci. Oznaka uključuje i identifikator modela koji može da se upotrebi za proveru registracije na portalu baze, na adresi <https://eprel.ec.europa.eu>.





**ĎAKUJEME, ŽE STE SI KÚPILI VÝROBOK WHIRLPOOL**

Aby sme vám mohli lepšie poskytovať pomoc, zaregistrujte, prosím, svoj spotrebič na [www.whirlpool.eu/register](http://www.whirlpool.eu/register)



**Prv než spotrebič začnete používať, pozorne si prečítajte Bezpečnostné pokyny.**

**OPIS VÝROBKU****PRVÉ POUŽITIE**

Po inštalácii počkajte aspoň dve hodiny, až potom pripojte spotrebič do elektrickej siete. Spotrebič pripojte k zdroju elektrickej energie, automaticky začne pracovať. Ideálna skladovacia teplota pre potraviny je prednastavená vo výrobnom závode.

Po zapnutí spotrebiča musíte vyčkať 4 – 6 hodín, kým sa dosiahne správna skladovacia teplota. Platí pre obvyklé naplnenie. Antibakteriálny protizápachový filter umiestnite do vetráka podľa ukážky pribalenej k filtru (ak je priložený). Ak sa ozve zvukový signál, znamená to, že sa spustil teplotný alarm: stlačením tlačidla zvukové alarmy vypnete.

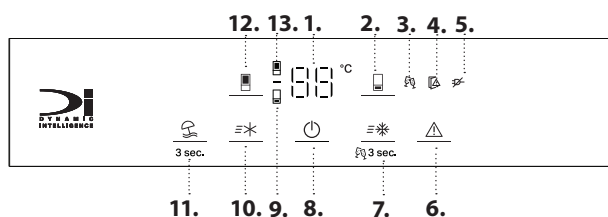
**OVLÁDACÍ PANEL**

1. Ukazovateľ teploty
2. Teplota v mraziacom priestore
3. Indikátor Party (Párty) režim
4. Kontrolka otvorených dverí
5. Kontrolka alarmu výpadku prúdu
6. Vypnutie zvukového alarmu
7. Rýchle zmrazenie/Párty režim
8. Zapnuté/Pohotovostný režim
9. Kontrolka mrazničky
10. Fast Cool (Rýchle chladenie)
11. Dovolenkový režim
12. Teplota v chladiacom priestore
13. Kontrolka chladničky

## 6<sup>th</sup> SENSE 6<sup>TH</sup> SENSE FRESH CONTROL (6. ZMYSEL KONTROLY ČERSTVOSTI) A FREEZE CONTROL (RIADENIE MRAZENIA)

Spotrebič je automaticky schopný rýchlo dosiahnuť optimálnu internú teplotu na uchovanie potravín. Funkcia 6<sup>th</sup> Sense Fresh Control umožňuje regulovať aj vlhkosť spotrebiča.

**VENTILÁTOR\***

Ventilátor zlepšuje rozloženie teploty vnútri chladiaceho priestoru, čím napomáha uchovaniu kvality skladovaných potravín. Ventilátor sa zapne/zastaví v závislosti od teploty a/alebo úrovne vlhkosti vo vnútri chladničky. Ak je na spotrebiči k dispozícii ventilátor, môže byť vybavený antibakteriálnym filtrom.

**ANTIBAKTERIÁLNY FILTER\***

Vyberte ho zo škatuľky uloženej v zásuvke na ovocie a zeleninu a vložte do krytu ventilátora. Postup výmeny je uvedený v škatuľke s filtrom.

**3 sec ZAP./POHOTOVOSTNÝ REŽIM**

Ak chcete uviesť výrobok do pohotovostného režimu, stlačte tlačidlo ZAP./pohotovostný režim a podržte 3 sekundy. Vypnú sa všetky kontroly okrem kontrolky Zap/pohotovostný režim. V pohotovostnom režime sa svetlo v chladiacom priestore nerozsvieti. Na opätovné spustenie spotrebiča znova stlačte. Poznámka: Týmto krokom sa spotrebič neodpojí od napájacieho zdroja.

**UKAZOVATEĽ TEPLoty**

Displej môže striedavo zobrazovať teplotu v priestore chladničky (v rozsahu 2 °C až 8 °C) alebo teplotu v priestore mrazničky (v rozsahu -16 °C až -24 °C).

Aby ste neplytvali potravinami, riadte sa, prosím, odporúčaným nastavením a časom skladovania, ktoré sú uvedené v online návode na používanie.

**TEPLOTA V PRIEHRADKE CHLADIČKY**

Ak chcete nastaviť teplotu chladničky, stlačte tlačidlo Chladnička . Teplotu v chladiacom priestore môžete nastaviť v rozsahu od +2 °C do + 8 °C, ako zobrazuje displej Teplota v chladničke. Odporúčané nastavenie priehradky chladničky je +4 °C.

**FAST COOL (RÝCHLE CHLADENIE)**

Pomocou funkcie Rýchle chladenie môžete zvýšiť kapacitu chladenia v chladiacom priestore. Použitie tejto funkcie sa odporúča pri vložení veľmi veľkého množstva potravín do chladiaceho priestoru. Funkciu zapnete stlačením tlačidla Rýchle chladenie. Kontrolka Rýchle chladenie sa pri zapnutí rozsvieti. Funkcia sa vypne automaticky po 6 hodinách alebo ju môžete zrušiť manuálne opätovným stlačením tlačidla Rýchle chladenie .

**VYPNUTIE ZVUKOVÉHO ALARMU**

Zvukový alarm vypnete krátkym stlačením tlačidla

**TEPLOTA PRIESTORU MRAZIČKY**

Ak chcete nastaviť teplotu mrazničky, stlačte tlačidlo Mraznička . Teplotu v mraziacom priestore môžete nastaviť v rozsahu od -16 °C do -24 °C, ako zobrazuje displej Teplota v mrazničke. Odporúčané nastavenie pre mraziaci priestor je -18 °C.

**FAST FREEZE (RÝCHLE MRAZENIE)**

Použitie tejto funkcie sa odporúča pri vložení veľmi veľkého množstva potravín do mraziaceho priestoru. 24 hodín pred mrazením čerstvých potravín aktivujte funkciu Fast Freeze stlačením tlačidla Fast Freeze. Kontrolka Fast Freeze sa pri zapnutí rozsvieti. Po 24 hodinách vložte potraviny, ktoré chcete zmraziť, do zásuvky mraziacej zóny mraziaceho priestoru. Funkcia sa vypne automaticky po 50 hodinách alebo ju môžete zrušiť manuálne opätovným stlačením tlačidla Rýchle mrazenie.

**3 sec VACATION (DOVOLENKA)**

Ak ste doma dlhodobo neprítomný, môžete použiť túto funkciu. Stlačením tlačidla Vacation (Dovolenka) na 3 sekundy zapnete režim dovolenky. Na displeji sa zobrazí teplota priestoru chladničky (+12 °C) a rozsvieti sa ikona dovolenkového režimu Vacation. Po aktivovaní tejto funkcie vyberte potraviny z priestoru chladničky a nechajte obidve dvere zatvorené – chladnička bude uchovávať vhodnú teplotu, aby zabránila vytváraniu zápachov. V mrazničke však zostáva nastavená pôvodná teplota. Aby sa zabránilo šíreniu baktérií, pred aktiváciou tejto funkcie sa odporúča hĺbkové čistenie (chladiaceho aj mraziaceho priestoru). Opätovným stlačením toho istého tlačidla na 3 sekundy deaktivujete funkciu Dovolenka. Ak zmeníte nastavenie, funkcia sa automaticky vypne.

\*K dispozícii len na niektorých modeloch

## PARTY (PÁRTY) REŽIM

Stlačením tlačidla Fast Freeze (Rýchle mrazenie) na 3 sekundy aktivujete funkciu Párty režim. Ikona Párty režim sa rozsvieti. Túto funkciu používajte na chladenie nápojov v mraziacej priehradke. Dôležité: v mraziacom priestore nenechávajte fľašu dlhšie, než je časové ohraňenie priebehu funkcie (30 minút).

Funkciu je možné manuálne vypnúť stlačením tlačidla Fast Freeze na 3 sekundy pred zapnutím akustického alarmu. Po 30 minútach od jeho zapnutia sa aktivuje akustický alarm, ikona režimu párti a kontrolka alarmu blikajú. Párty režim ukončíte stlačením tlačidla Stop alarm.

## AKO USKLADŇOVAŤ POTRAVINY A NÁPOJE

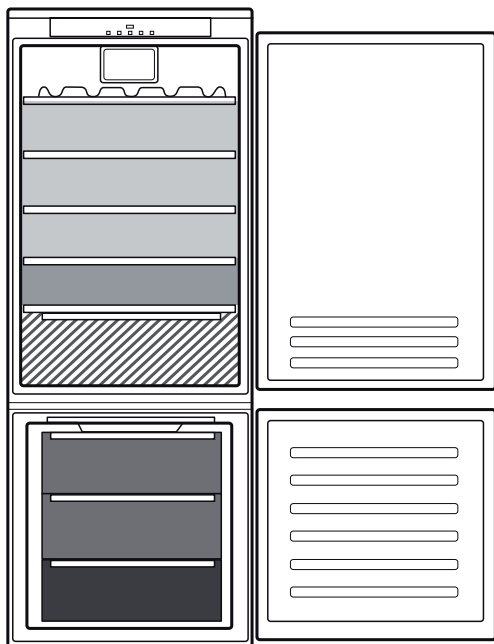

### Legenda

-  **MIERNA ZÓNA**  
Odporúča sa na uskladnenie tropického ovocia, plechoviek, nápojov, vajíčok, omáčok, nakladanej zeleniny, masla, džemov
-  **CHLADNÁ ZÓNA**  
Odporúča sa na skladovanie syra, mlieka, mliečnych výrobkov, lahôdkárskych výrobkov, jogurtov
-  **NAJCHLADNEJŠIA OBLASŤ**  
Odporúča sa na uskladnenie studených nárezov, zákuskov, rýb a mäsa
-  **ZÁSUVKA NA OVOCIE A ZELENINU**
-  **ZÁSUVKY MRAZIČKY**
-  **ZÁSUVKA MRAZIACEJ ZÓNY**  
(Maximálne chladná zóna)  
Odporúča sa na mrazenie čerstvých potravín/ uvarého jedla

## VYTIAHNUTIE ZÁSUVKY A „SLIDING TRAY“ (VYBERATEĽNÁ POLIČKA)

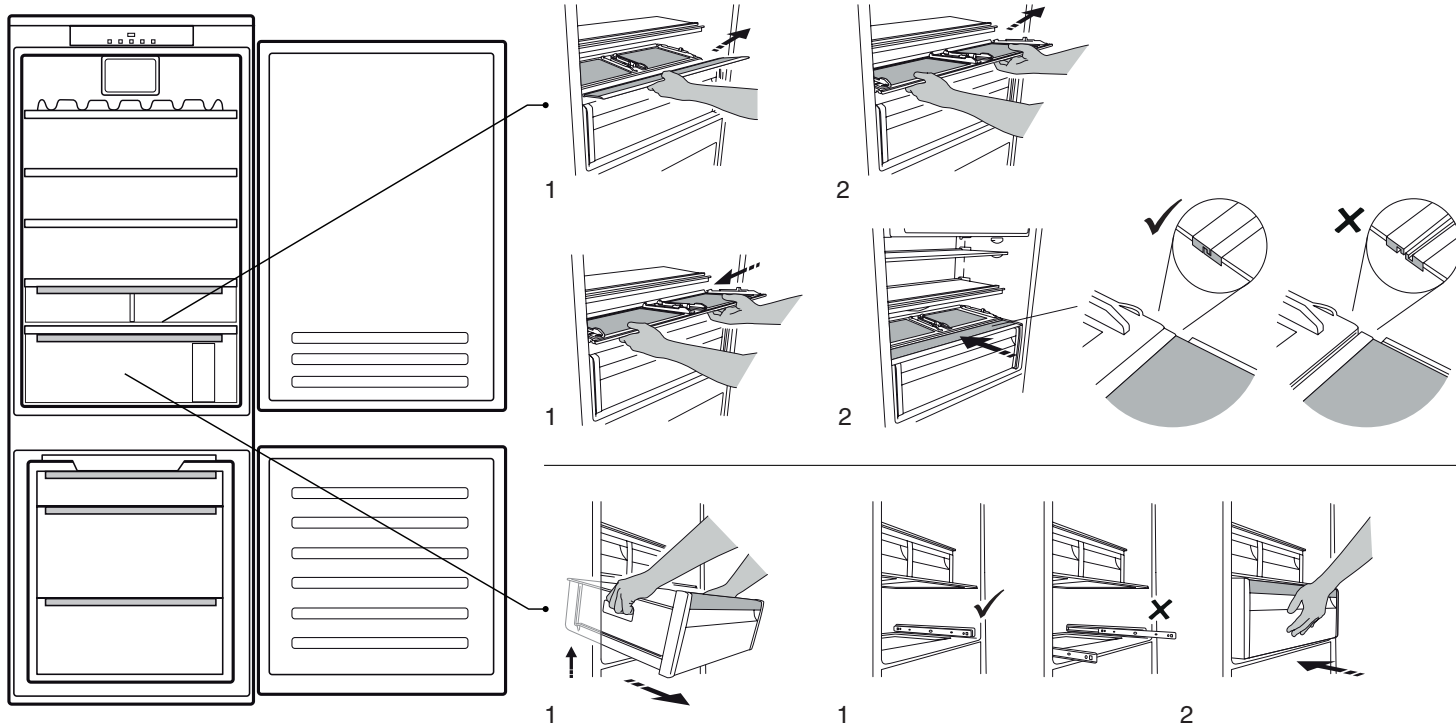

\*K dispozícii len na niektorých modeloch

## POLIČKA NA DVERE SO ZÁKLOPKOU (KOMPONENT, KTORÝ MOŽNO UMIESTNIŤ V RÔZNEJ VÝŠKE)

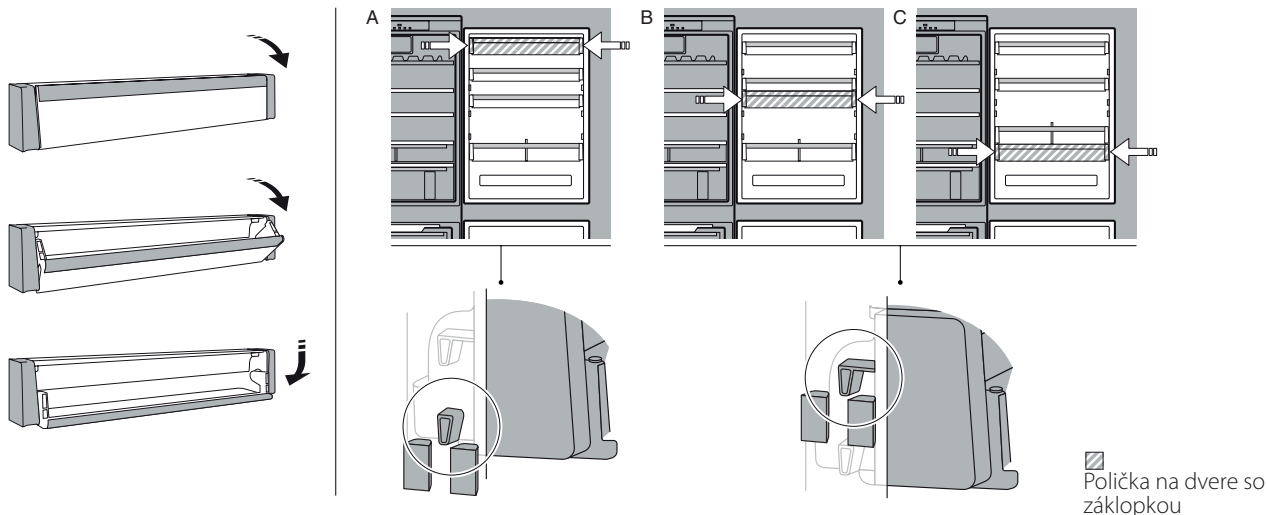

## ZÁSUVKA NA ČERSTVÉ POTRAVINY 0°\*

Zásuvka špeciálne určená na udržiavanie nízkej teploty pre dlhšie uchovanie čerstvých potravín (napríklad čerstvé cestoviny, kyslá smotana, pesto/salsa, domáce prípravky, vaječný krém, puding, smotanový syr, studené nárezy, dezerty, mäso a ryby).

Vnútrorná teplota priehradky je medzi +3 a -2 °C. Pre správne fungovanie zásuvky je potrebné, aby nebola zvolená funkcia Dovoľenka.

## HUMIDITY CONTROL (REGULÁCIA VLHKOSTI)\*

Volič úrovne vlhkosti v zásuvke na ovocie a zeleninu: posunutím voliča nastavíte správnu úroveň vlhkosti pre najlepšie uchovanie skladovaného jedla.

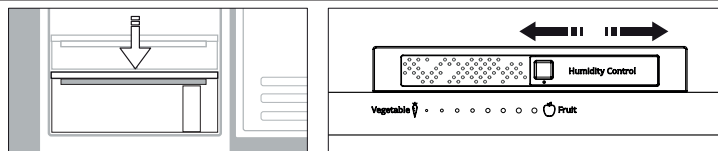

## Systém osvetlenia (závisí od modelu)

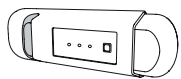

Tento výrobok obsahuje svetelný zdroj s triedou energetickej účinnosti G

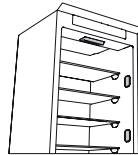

Tento výrobok obsahuje 2/4 bočné svetelné zdroje s triedou energetickej účinnosti F a horný svetelný zdroj s triedou energetickej účinnosti G

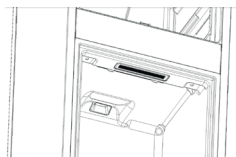

Tento výrobok obsahuje svetelný zdroj s triedou energetickej účinnosti G



Tento výrobok obsahuje horný svetelný zdroj s triedou energetickej účinnosti G

## VŠEOBECNÉ INFORMÁCIE

Zásuvky, koše a police by mali zostať v ich súčasnej polohe, pokiaľ v tejto stručnej príručke nie je uvedené inak. Systém osvetlenia vnútra chladničky používa LED svetlo a umožňuje tak lepšie osvetlenie než tradičné žiarovky, ako aj veľmi nízku spotrebu energie.

### LIKVIDÁCIA



Pred vývozom na skládku sa musia z chladničky odstrániť dvere a veľa, aby vnútri nemohli uviaznuť deti či zvieratá.

### VYBERANIE ZÁSUVIEK

Zásuvky vytiahnite smerom von, nadvihnite ich a vyberte. Po odobratí zásuviek získate v mraziacom priestore viac miesta. Uistite sa, že sú dvierka po vrátení potraviny na poličku/mriežku správne zatvorené.

\*K dispozícii len na niektorých modeloch

# RIEŠENIE PROBLÉMOV

Čo robiť, ak...	Možné príčiny	Riešenia
Ovládací panel je vypnutý, spotrebič nepracuje.	Spotrebič môže byť zapnutý/v pohotovostnom režime. Mohol nastať problém s napájaním spotrebiča.	Zapnite spotrebič stlačením tlačidla Zap./Pohotovostný režim. Skontrolujte, či: <ul style="list-style-type: none"> <li>• nedošlo k výpadku elektrického prúdu;</li> <li>• je zástrčka riadne zasunutá v elektrickej zásuvke a hlavný dvojpólový spínač (ak je súčasťou výbavy) je v správnej polohe (t. j. umožňuje napájať spotrebič);</li> <li>• efektívne fungujú zariadenia na ochranu elektrického systému v domácnosti;</li> <li>• nie je poškodený napájací kábel.</li> </ul>
Vnútorne svetlo nefunguje.	Možno treba svetlo vymeniť.	Modely s LED žiarovkami: Obráťte sa na autorizovaný servis technickej pomoci.
	Spotrebič môže byť zapnutý/v pohotovostnom režime.	Zapnite spotrebič krátkym stlačením tlačidla  (pozri funkciu Zap./Pohot. režim).
Teplota vnútri priechodka nie je dostatočne nízka.	Príčiny môžu byť rôzne (pozri časť „Riešenia“).	Skontrolujte, či: <ul style="list-style-type: none"> <li>• sú dvere správne zatvorené;</li> <li>• spotrebič nie je nainštalovaný v blízkosti tepelného zdroja,</li> <li>• je nastavená teplota primeraná;</li> <li>• nie je zablokovaná cirkulácia vzduchu cez ventilačné mriežky v základni spotrebiča.</li> </ul>
Na dne priechodka chladničky je voda.	Odtok na rozmrazenú vodu je blokovaný.	Vyčistite odtok na rozmrazenú vodu (pozri časť „Čistenie a údržba“).
Predný okraj spotrebiča je horúci na mieste tesnenia západky dverí.	Nejde o poruchu. Zabraňuje tvorbe kondenzácie.	Nevyžaduje si žiadne riešenie.
Kontrolka otvorených dverí a kontrolka alarmu blikajú, aktivuje sa akustický alarm.	<b>Alarm pri otvorených dverách</b> Dvere chladničky zostali otvorené dlhšie ako 2 minúty.	Zatvorte dvere alebo stlačte tlačidlo Zastaviť alarm, čím stlmíte zvukový alarm.
Zobrazenie teploty mrazničky bliká, zvukový alarm je aktívny a kontrolka alarmu bliká.	<b>Alarm výpadku napájania elektrinou</b> Vnútorňa teplota mrazničky nie je primeraná	Stlačením tlačidla Stop Alarm sa zruší zvukový alarm. Zobrazenie teploty v mrazničke naďalej bliká a kontrolka alarmu zostáva svietiť, kým sa neobnoví primeraná teplota v mrazničke.
Rozsvieti sa ikona  (neblinká), aktivuje sa zvukový signál a bliká displej teploty v mrazničke.	<b>Signalizácia teploty priestoru mrazničky</b> Signalizácia teploty priestoru mrazničky naznačuje, že priechodok nie je pri optimálnej teplote. Toto sa môže vyskytnúť: pri prvom použití, po rozmrazovaní a/alebo čistení, pri zmrazovaní veľkého množstva potravín, prípadne vtedy, ak sa úplne neuzatvoria dvere do priestoru mrazničky.	Na vypnutie zvukového signálu krátko stlačte tlačidlo „Turn off sound alarm“ (Vypnúť zvukový alarm) (prestane blikáť zobrazenie teploty). Po dosiahnutí optimálnych teplotných podmienok sa červená ikona automaticky vypne. Ak bude pokračovať signalizácia teploty v priestore mrazničky, kontaktujte autorizovaný servis technickej asistencie.
Kontrolka Režim párty bliká a aktivuje sa zvukový alarm.	Uplynulo 30 minút od zapnutia Párty režim. Vyberte fľašu z mrazničky (pre viac informácií si pozrite Návod na používanie a údržbu).	Stlačením tlačidla Stop Alarm sa zruší alarm.

\*K dispozícii len na niektorých modeloch



## Firemné zásady, štandardnú dokumentáciu, objednávanie náhradných dielov a ďalšie informácie o produkte nájdete na:

- Našej webovej stránke [docs.whirlpool.eu](https://docs.whirlpool.eu) a [parts-selfservice.whirlpool.com](https://parts-selfservice.whirlpool.com)
- pomocou QR kódu,
- Prípadne **sa obráťte na náš popredajný servis** (telefónne číslo nájdete v záručnej knižke). Pri kontaktovaní nášho popredajného servisu uveďte, prosím, kódy z výrobného štítku vášho spotrebiča.

Informácie o modeli získate cez QR kód na energetickom štítku. Na štítku tiež nájdete identifikačné číslo modelu, ktoré môžete použiť na vyhľadávanie v databáze na portáli <https://eprel.ec.europa.eu>.



**ДЯКУЄМО ЗА ПРИДБАННЯ ВИРОБУ WHIRLPOOL**

Для отримання більш повної допомоги зареєструйте свій пристрій на сайті [www.whirlpool.eu/register](http://www.whirlpool.eu/register)



**Перед використанням пристрою уважно прочитайте інструкції з техніки безпеки.**

**ОПИС ВИРОБУ****ПЕРШЕ ВИКОРИСТАННЯ**

Зачекайте принаймні дві години після монтажу, перш ніж приєднати пристрій до електромережі. Якщо приєднати пристрій до електромережі, він автоматично розпочне роботу. Стандартно встановлено температуру, яка якнайкраще підходить для зберігання продуктів.

Увімкнувши пристрій, зачекайте 4–6 годин, щоб температура досягла значення, достатнього для зберігання стандартної кількості продуктів. Встановіть у вентилятор антибактеріальний фільтр для усунення неприємних запахів, як показано на упаковці фільтру (за наявності). Якщо лунає звуковий сигнал, це означає, що активовано сигнал попередження про температуру: натисніть на кнопку, щоб вимкнути звукові сигнали.

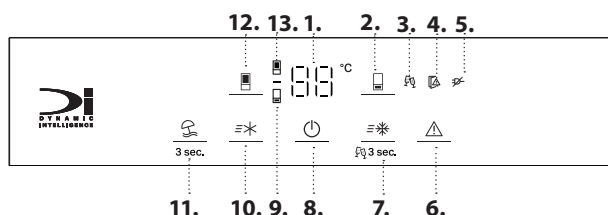
**ПАНЕЛЬ КЕРУВАННЯ**

1. Відображення температури
2. Температура морозильної камери
3. Індикатор режиму Party ("Вечірка")
4. Індикатор "Дверцята відкриті"
5. Індикатор "Попередження про знеструмлення"
6. Вимкнення звукового сигналу
7. Fast freeze/Party mode (швидке заморожування/режим "Вечірка")
8. Увімкнення/очікування
9. Індикатор морозильного відділення
10. Fast Cool (швидке охолодження)
11. Відпустка
12. Температура в холодильнику
13. Індикатор холодильного відділення

**6<sup>th</sup> SENSE FRESH CONTROL I FREEZE CONTROL**

пристрій здатний автоматично швидко досягати оптимальної внутрішньої температури зберігання. Крім того, функція 6<sup>th</sup> Sense Fresh Control дозволяє керувати вологістю приладу.

**ВЕНТИЛЯТОР\***

Вентилятор поліпшує розподіл температури в холодильному відділенні, таким чином забезпечуючи кращі умови для зберігання продуктів. Вентилятор вмикається/вимикається залежно від температури та/або рівня вологості всередині холодильника. Якщо пристрій оснащено вентилятором, у ньому може бути встановлений антибактеріальний фільтр.

**АНТИБАКТЕРІАЛЬНИЙ ФІЛЬТР\***

Витягніть його з коробки, розташованої в контейнері для фруктів і овочів, і вставте в кришку вентилятора. Процедура заміни наведено в документації, що постачається в комплекті з фільтром.

**3 сек. УВІМКНЕННЯ/ОЧІКУВАННЯ**

Щоб перевести пристрій у режим очікування, натисніть і утримуйте протягом 3 секунд кнопку "Увімкнення/очікування". Усі індикатори вимкнуться (крім індикатора "Увімкнення/очікування"). У режимі очікування освітлення у холодильній камері не вмикається. Повторно натисніть, щоб активувати пристрій. Примітка: При цьому пристрій не від'єднується від джерела живлення.

**ВІДОБРАЖЕННЯ ТЕМПЕРАТУРИ**

На дисплеї може відображатися температура як холодильного (від 2 °C до 8 °C), так і морозильного відділення (від -16 °C до -24 °C). Щоб уникнути утворення харчових відходів, див. рекомендовані налаштування і терміни зберігання, наведені в онлайн-керівництві з експлуатації.

**ТЕМПЕРАТУРА ХОЛОДИЛЬНОЇ КАМЕРИ**

Щоб налаштувати температуру холодильного відділення, натисніть кнопку "Холодильне відділення". У холодильному відділенні можна встановити температуру в діапазоні від +2 °C до +8 °C, як це показано на дисплеї температури холодильного відділення. Рекомендоване налаштування для холодильного відділення становить +4 °C.

**FAST COOL (ШВИДКЕ ОХОЛОДЖЕННЯ)**

Функція "Швидке охолодження" допомагає підвищити рівень холодопродуктивності в холодильному відділенні. Цю функцію рекомендовано використовувати, якщо в морозильному відділенні завантажено забагато продуктів. Щоб увімкнути функцію "Швидке охолодження", натисніть кнопку "Швидке охолодження". Якщо операцію буде виконано успішно, засвітиться індикатор "Швидке охолодження". Функція вимкнеться автоматично за 6 годин. Також її можна вимкнути вручну, повторно натиснувши кнопку "Швидке охолодження".

**ВИМКНЕННЯ ЗВУКОВОГО СИГНАЛУ**

Щоб вимкнути звуковий сигнал, коротко натисніть кнопку

**ТЕМПЕРАТУРА МОРОЗИЛЬНОГО ВІДДІЛЕННЯ**

Щоб налаштувати температуру холодильного відділення, натисніть кнопку "Холодильне відділення". У морозильному відділенні можна встановити температуру в діапазоні від -16 °C до -24 °C, на що вказує дисплей температури морозильного відділення. Рекомендоване значення для морозильної камери -18 °C.

**FAST FREEZE (ШВИДКЕ ЗАМОРОЖУВАННЯ)**

Цю функцію рекомендовано використовувати при підвищеному рівні завантаження морозильного відділення. За 24 години до заморожування свіжих продуктів натисніть кнопку Fast Freeze, щоб увімкнути функцію Fast Freeze. Якщо операцію буде виконано успішно, засвітиться індикатор Fast Freeze. За 24 години покладіть продукти для заморожування у нижнє відділення морозильної камери. За 50 годин функція автоматично вимкнеться. Щоб вимкнути її вручну, повторно натисніть кнопку "Швидке заморожування".

**3 сек. ФУНКЦІЯ VACATION ("ВІДПУСТКА")**

Цю функцію можна використовувати у разі тривалої відсутності вдома. Натисніть і утримуйте кнопку режиму "Відпустка" протягом 3 секунд, щоб активувати режим "Відпустка". На дисплеї відобразиться температура холодильного відділення (+12 °C) і засвітиться значок режиму "Відпустка". Увімкнувши цю функцію, витягніть продукти з холодильного відділення та зачиніть усі дверцята. У холодильному відділенні зберігатиметься достатньо низька температура, щоб уникнути утворення неприємних

\*Лише у деяких моделях

запахів. Однак в морозильній камері підтримується постійна температура. Перш ніж активувати режим, рекомендується добре очистити холодильне та морозильне відділення, щоб запобігти розмноженню бактерій. Натисніть і утримуйте ту саму кнопку протягом 3 секунд, щоб вимкнути режим "Відпустка". Зміна заданого значення автоматично вимикає функцію.

### РЕЖИМ PARTY ("ВЕЧІРКА")

Натисніть і утримуйте кнопку Fast Freeze (швидке заморожування) протягом 3 секунд, щоб активувати функцію Party Mode (режим "Вечірка").

"Вечірка"). Активується значок функції Party Mode (режим "Вечірка"). Використовуйте цю функцію для охолодження напоїв у морозильній камері. Важливо: Не залишайте пляшку в морозильному відділенні на довший час, ніж триває робота функції (30 хвилин). Функцію можна вимкнути вручну, натиснувши кнопку Fast Freeze (швидке заморожування) на 3 секунди, перш ніж увімкнеться звуковий сигнал. За 30 хвилин після увімкнення активується звуковий сигнал, значок режиму вечірки та індикатор тривоги блимають, що означає, що треба натиснути кнопку "Вимкнути попередження", щоб вийти з режиму "Вечірка".

## ЗБЕРІГАННЯ ПРОДУКТІВ І НАПОЇВ

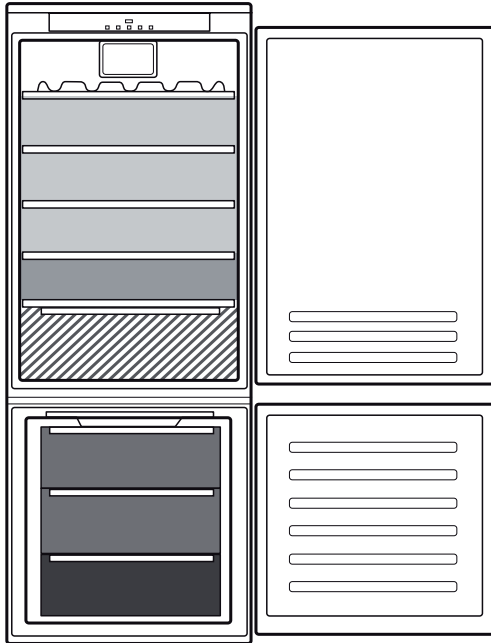

### Умовні позначки

**ЗОНА ПОМІРНОЇ ТЕМПЕРАТУРИ**  
Рекомендується для зберігання тропічних фруктів, консервів, напоїв, яєць, соусів, солінь, масла, варення

**ЗОНА ОХОЛОДЖЕННЯ**  
Рекомендується для зберігання сиру, молока, продуктів щоденного споживання, делікатесів, йогуртів

**НАЙХОЛОДНІША ЗОНА**  
Рекомендується для зберігання нарізки, десертів, риби і м'яса

**КОНТЕЙНЕР ДЛЯ ФРУКТІВ І ОВОЧІВ**

**КОНТЕЙНЕРИ МОРОЗИЛЬНОЇ КАМЕРИ**

**КОНТЕЙНЕР ЗОНИ ЗАМОРОЖУВАННЯ**  
(Зона максимального охолодження)  
Рекомендується зберігати свіжозаморожені/приготовані продукти

## ВИТЯГУВАННЯ КОНТЕЙНЕРА І "SLIDING TRAY" (ЗНІМНОЇ ПОЛИЦІ)

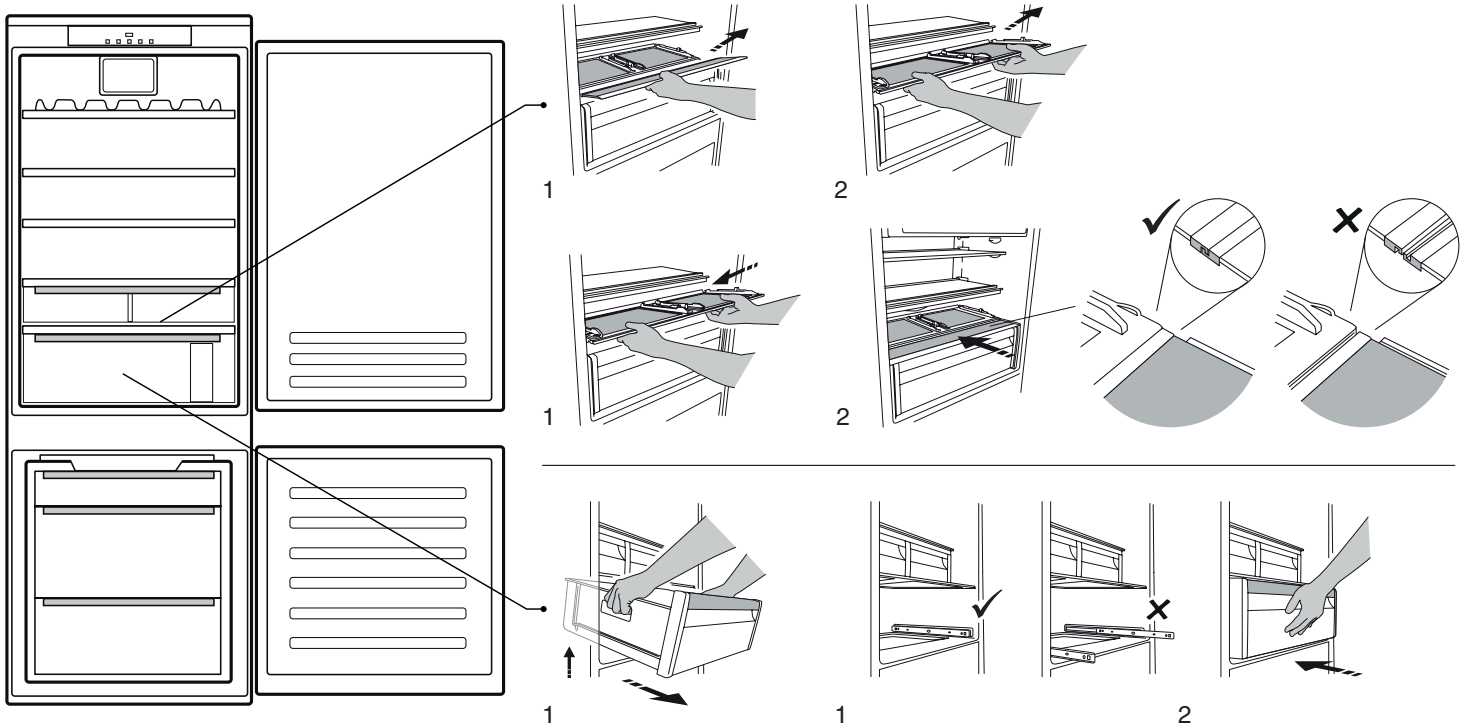

\*Лише у деяких моделях

## ЗНІМНА БІЧНА ПОЛИЦЯ (КОМПОНЕНТ, ЯКИЙ МОЖНА РОЗТАШОВУВАТИ НА РІЗНІЙ ВИСОТІ)

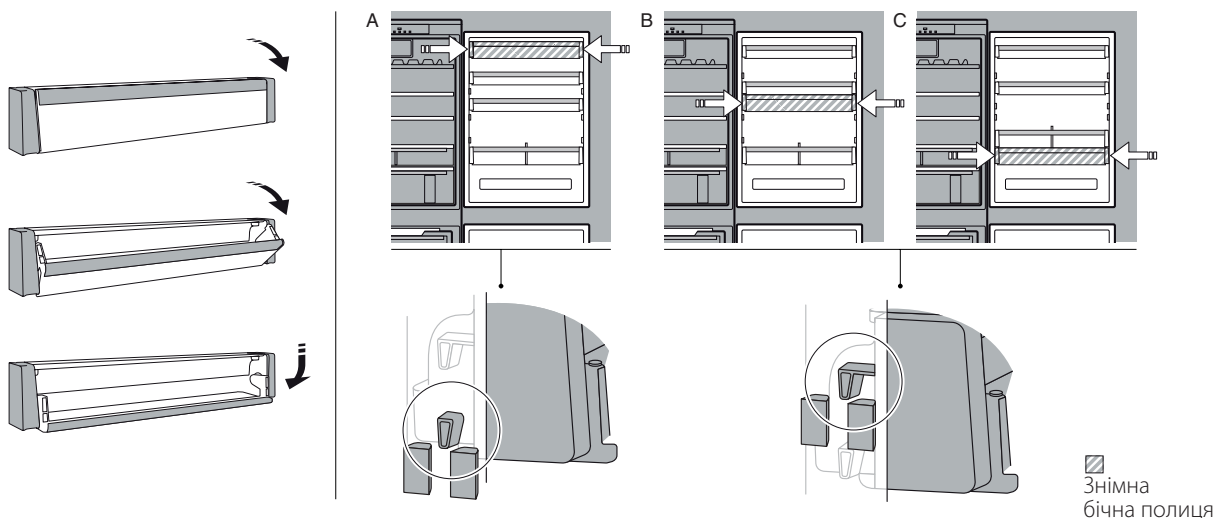

## ВІДДІЛЕННЯ FRESH BOX 0°\*

Контейнер спеціально розроблений для підтримання низької температури для зберігання свіжих продуктів впродовж тривалого часу (наприклад, свіжої пасти, сметани, песто/сальси, домашніх заготовівель, заварного крему, пудингу, вершкового сиру, холодної нарізки, десертів, м'яса та риби).

Температура всередині контейнера становить від +3 °C до -2 °C. Для правильного функціонування контейнера необхідно, щоб не був обраний режим Vacation ("Відпустка").

## HUMIDITY CONTROL (КОНТРОЛЬ ВОЛОГОСТІ)\*

Перемикач рівня вологості у контейнері для фруктів і овочів: пересуньте перемикач, щоб налаштувати правильний рівень вологи для найкращого збереження продуктів.

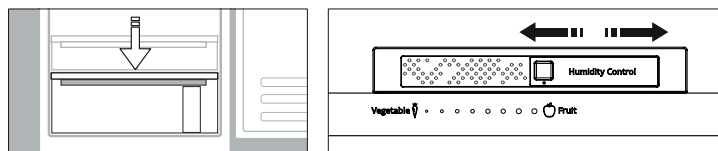

## Система освітлення (залежно від моделі)

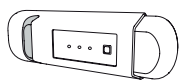

Цей виріб містить елемент освітлення класу енергоефективності G



Цей виріб містить 2/4 бокових елементи освітлення класу енергоефективності F та верхній елемент освітлення класу енергоефективності G



Цей виріб містить елемент освітлення класу енергоефективності G



Цей виріб містить верхній елемент освітлення класу енергоефективності G

## ОСНОВНА ІНФОРМАЦІЯ

Ящики, кошики та полиці повинні залишатися у поточному положенні, якщо в цьому стислому посібнику не зазначено інше. Система освітлення холодильного відділення має світлодіодні елементи освітлення, які забезпечують яскравіше світло, споживаючи при цьому менше електроенергії.

### УТИЛІЗАЦІЯ



Двері і кришки холодильного приладу перед утилізацією на полігоні необхідно зняти щоб уникнути потрапляння всередину дітей або тварин.

### ВИЙМАННЯ ЯЩИКІВ

Витягніть контейнери, наскільки це можливо, трохи підніміть, а потім вийміть їх. Щоб збільшити місце для зберігання продуктів у морозильному відділенні, вийміть з нього всі контейнери. Розмістивши продукти на полицях або решітках, щільно закрийте дверцята.

\*Лише у деяких моделях

# УСУНЕННЯ НЕСПРАВНОСТЕЙ

Що робити, якщо...	Можливі причини	Усунення
Панель керування вимкнуто, пристрій не працює.	Можливо, пристрій працює в режимі очікування. Можливо, виникли проблеми з електропостачанням пристрою.	Увімкніть пристрій, натиснувши кнопку "Увімкнення/очікування". Перевірте, чи: <ul style="list-style-type: none"> <li>не відбувся збій в мережі електропостачання;</li> <li>вилка вставлена в розетку належним чином, а двополюсний перемикач (за наявності) розташовано правильно (тобто забезпечено електроживлення пристрою);</li> <li>працюють належним чином захисні пристрої електричної системи будинку;</li> <li>не пошкоджено шнур живлення.</li> </ul>
Не працює освітлення всередині пристрою.	Можливо, необхідно замінити лампу.	У випадку використання моделей зі світлодіодними індикаторами: зверніться до авторизованого центру технічного обслуговування.
	Можливо, пристрій працює в режимі очікування.	Увімкніть пристрій, коротко натиснувши кнопку  (див. опис функції "Увімкнення/очікування").
Температура у відділенні недостатньо низька.	Причин несправності може бути кілька (див. розділ "Рішення").	Перевірте, чи: <ul style="list-style-type: none"> <li>закриті належним чином дверцята;</li> <li>пристрій встановлено не поблизу джерела тепла;</li> <li>встановлено належну температуру;</li> <li>ніщо не перешкоджає циркуляції повітря крізь вентиляційні решітки в нижній частині пристрою.</li> </ul>
На дні холодильного відділення збирається вода.	Забився отвір для зливання талої води.	Очистіть отвір для стікання талої води (див. розділ "Очищення та обслуговування").
Передній край пристрою поблизу ущільнювача дверцят нагрівається.	Це не є несправністю. Це запобігає утворенню конденсату.	Непотрібно нічого змінювати та виправляти.
Індикатор тривоги відчинених дверей та індикатори тривоги блимають, вмикається звукова сигналізація.	<b>Попередження про відкриті дверцята</b> Дверцята залишено відчиненими протягом понад 2 хвилин	Щоб вимкнути звуковий сигнал, закрийте дверцята або натисніть кнопку "Вимкнути попередження".
Індикатор температури в морозильній камері блимає, вмикається звукова сигналізація та блимає індикатор тривоги	<b>Сигнал про перебіг в електромережі</b> Неприпустима температура всередині морозильного відділення	Натисніть кнопку "Вимкнути попередження", щоб вимкнути звукове попередження; індикатор температури в морозильній камері продовжує блимати, а індикатор тривоги залишається увімкненим, доки не буде відновлено належну температуру в морозильній камері.
Світиться значок  (не блимає), лунає звуковий сигнал та блимає температурний дисплей морозильного відділення.	<b>Температурний сигнал морозильного відділення</b> Температурний сигнал морозильного відділення вказує на те, що оптимальної температури не досягнуто. Це може статися: під час першого використання пристрою, після його розморожування та/або очищення, за умови заморожування великої кількості продуктів або у випадку погано зачинених дверцят.	Щоб вимкнути звуковий сигнал, коротко натисніть кнопку "Вимкнути звуковий сигнал" (температурний дисплей перестане блимати). Після досягнення оптимальних температурних умов червона позначка вимкнеться автоматично. Якщо температурний сигнал морозильного відділення не вимикається, зверніться до авторизованого центру технічного обслуговування.
Індикатори режиму вечірки та тривоги блимають, вмикається звукова сигналізація.	Минуло 30 хвилин після активації режиму "Вечірка". Вийміть пляшки, які ви помістили для охолодження, з морозильного відділення (див. "Інструкцію з використання та догляду", щоб отримати більш докладні відомості).	Натисніть кнопку "Вимкнути попередження", щоб вимкнути звукове попередження.

\*Лише у деяких моделях



**З політикою компанії, нормативною документацією, інформацією про замовлення запасних частин та додатковою інформацією про продукт можна ознайомитися:**

- на нашому сайті [docs.whirlpool.eu](https://docs.whirlpool.eu) і [parts-selfservice.whirlpool.com](https://parts-selfservice.whirlpool.com)
- відсканувавши QR-код
- Або **зверніться до нашої служби післяпродажного обслуговування клієнтів** (номер телефону зазначено у гарантійному талоні). Звертаючись до центру післяпродажного обслуговування, повідомте коди, зазначені на паспортній табличці виробу.

Інформацію щодо моделі можна отримати, відсканувавши QR-код на ярлику з маркуванням енергоефективності. На ярлику також вказаний ідентифікатор моделі для пошуку інформації на порталі <https://eprel.ec.europa.eu>.



**Whirlpool**



400011702387