

Whirlpool

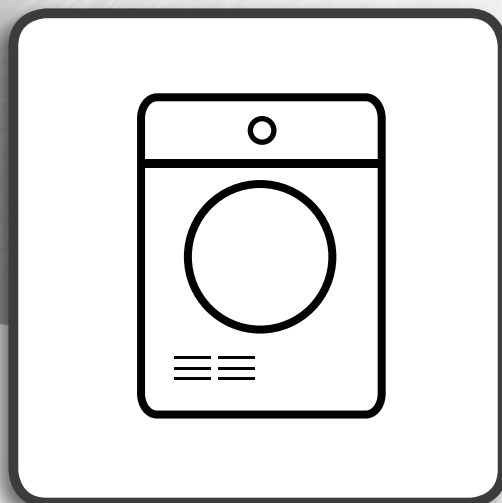

Sveikatos ir saugos, Naudojimo ir priežiūros

bei **Įrengimo** vadovas



www.whirlpool.eu/register



LIETUVIŲ SVEIKATOS IR SAUGOS, NAUDOJIMO IR PRIEŽIŪROS bei Į RENGIMO VADOVAS



DĖKOJAME, KAD ĮSIGIJOTE „WHIRLPOOL“ GAMINĮ.

Kad galėtumėte tinkamai pasinaudoti pagalba,

užregistruokite savo prietaisą svetainėje www.whirlpool.eu/register

Rodyklė

Sveikatos ir saugos vadovas

SAUGOS INSTRUKCIJOS	4
----------------------------------	----------

Naudojimo ir priežiūros vadovas

GAMINIO APRAŠYMAS	6
PRIETAISAS	6
VALDYMO SKYDELIS.....	6
DURELĖS	7
BŪGNO LEMPUTĖ (jei yra)	7
GALIMI PRIEDAI	7
KAIP NAUDOTIS PRIETAISU	8
NAUDOJIMAS PIRMĄ KARTĄ.....	8
KASDIENIS NAUDOJIMAS.....	9
PROGRAMOS	10
PARINKTYS.....	13
FUNKCIJOS	14
INDIKATORIAI	15
ENERGIJOS TAUPYMAS	16
VALYMAS IR PRIEŽIŪRA	17
VANDENS BAKO IŠTUŠTINIMAS	17
DURELIŲ FILTRO VALYMAS.....	18

APATINIO FILTRO VALYMAS	19
IŠORINIŲ DŽIOVYKLĖS PAVIRŠIŲ VALYMAS	21
DURELIŲ STABDIKLIO PERKĖLIMAS Į KITĄ PUSĘ	22
TRIKČIŲ ŠALINIMO VADOVAS IR TECHNINĖS PRIEŽIŪROS CENTRAS	24
GEDIMŲ INDIKATORIAI IR PRANEŠIMAI	26
PERVEŽIMAS IR NAUDOJIMAS	28
TECHNINĖS PRIEŽIŪROS CENTRAS	29
<i>Įrengimo vadovas</i>	<i>30</i>
<i>Elkitės taip, jei norite, kad įrenginys veiktų NEPRIEKAIŠTINGAI!</i>	<i>31</i>

☞ Šis simbolis primena perskaityti naudojimo vadovą.

Prieš naudodami prietaisą, perskaitykite šias saugos instrukcijas. Išsaugokite jas ateičiai.

Šiame vadove ir ant prietaiso pateikti svarbūs saugos perspėjimai, kuriuos būtina perskaityti ir visada laikytis. Gamintojas neprisiima atsakomybės, jei nesilaikoma šioje saugos instrukcijoje pateiktų nurodymų, prietaisas naudojamas netinkamai arba neteisingai nustatomi valdymo įtaisai.

⚠ Labai maži vaikai (0–3 metų) turi būti saugiu atstumu nuo prietaiso. Vyresni vaikai (3–8 metų) turi būti saugiu atstumu nuo prietaiso, nebent visą laiką yra prižiūrimi. Šį prietaisą gali naudoti vaikai nuo 8 metų ir vyresni bei asmenys, turintys psichinį, jutiminį ar protinį neįgalumą arba tie, kuriems trūksta patirties arba žinių, jei jie yra prižiūrimi ir supažindinami su saugiu džiovyklės naudojimu bei supranta su tuo susijusius pavojus. Neleiskite vaikams žaisti su prietaisu. Neprižiūrimi vaikai neturėtų valyti ir prižiūrėti prietaiso.

⚠ ĮSPĖJIMAS. Niekada neišjunkite džiovyklės prieš baigiantis džiovinimo ciklui, nebent drabužius ketinate išimti ir išskirstyti nedelsiant, kad pasišalintų karštis.

⚠ Drabužius, suteptus tokiomis medžiagomis kaip aliejus, acetonas, alkoholis, benzinas, žibalas, dėmių valiklis, terpentinas, vaškas ir vaško šalinimo priemonės, prieš džiovinant džiovyklėje reikia išplauti karštame vandenyje naudojant papildomą kiekį ploviklio. Džiovyklėje negalima džiovinti daiktų iš putplasčio ar porolono (latekso putplastis), maudymosi kepurėlių, vandeniui nelaidžios tekstilės, daiktų gumuotu pagrindu ir drabužių ar pagalvėlių su porolono užpildu. Iš kišenių išimkite visus daiktus, pvz., žiebtuvėlius ir degtukus. Nenaudokite džiovyklės, jei valymui buvo naudoti pramoniniai chemikalai.

⚠ Nedžiovininkite tepaluotų drabužių džiovyklėje, nes jie labai degūs.

⚠ Niekada nemėginkite jėga atidaryti durelių ir jokiū būdu nesinaudokite jomis kaip laipteliu.

LEISTINAS NAUDOJIMAS

⚠ DĖMESIO. Prietaisas nėra pritaikytas valdyti naudojant išorinį perjungimo įrenginį, pvz., laikmatį arba atskirą nuotolinio valdymo sistemą.

⚠ Šis prietaisas skirtas naudoti namų ūkyje ir panašiose patalpose, pavyzdžiui: parduotuvių, biurų ir kitų įstaigų darbuotojų virtuvėse; gyvenamuosiuose namuose-ūkiuose; viešbučiuose, moteliuose, nakvynės vietose, kur patiekiami pusryčiai (angl. „Bed and Breakfast“), bei kitose apgyvendinimo įstaigose.

⚠ Nedėkite į įrenginį daugiau, nei maksimalus leidžiamas kiekis (kg sausų drabužių), kuris nurodomas programų lentelėje.

⚠ Nedžiovininkite džiovyklėje neskaldytų drabužių.

⚠ Pasirūpinkite, kad prie džiovyklės nebūtų pūkų ir dulkių sancaupų.

⚠ Audinių minkštiklius ar kitus panašius gaminius reikia naudoti laikantis audinių minkštiklio naudojimo rekomendacijų.

⚠ Šis prietaisas nėra skirtas profesionaliam naudojimui. Nenaudokite prietaiso lauke.

⚠ Neperdžiovininkite skalbinių.

MONTAVIMAS

⚠ Prietaisą perkelti ir įrengti turi du ar daugiau žmonių. Priešingu atveju galite susižeisti. Mūvėkite apsaugines pirštines, kai išpakuojate ir montuojate prietaisą. Priešingu atveju galite įsipjauti.

⚠ Įrengimą, taip pat prijungimo prie vandentiekio (jei reikia), elektros tinklo ir remonto darbus turi atlikti kvalifikuotas technikas. Prietaisą remontuoti ar jo dalis keisti galima tik tuo atveju, jei tai nurodyta naudotojo vadove. Pasirūpinkite, kad montavimo vietoje nebūtų vaikų. Išpakavę prietaisą, patikrinkite, ar jis nebuvo pažeistas pervežimo metu. Jei kyla problemų, kreipkitės į prekybos atstovą arba artimiausią techninės priežiūros centrą. Įrengus prietaisą, pakuotės medžiagas (plastiką, polistireno dalis ir pan.) laikykite vaikams nepasiekiamoje vietoje, kad nekiltų uždusimo pavojus. Prieš vykdant bet kokius įrengimo darbus, prietaisą būtina išjungti iš elektros tinklo, kad nekiltų elektros smūgio pavojus. Pasirūpinkite, kad montuojant, prietaisas nepažeistų maitinimo laido. Priešingu atveju gali kilti gaisro ar elektros smūgio pavojus. Prietaisą įjungti galima tik baigus įrengimo darbus.

⚠ Džiovyklę statykite gerai vėdinamose patalpose (durys, ventiliacijos grotelės arba anga didesnė nei 500 cm²) kad į kambarį neitų kitą kurą naudojančių įrenginių (įskaitant degančių atvira liepsna) dujos. Jei džiovyklė montuojama po darbataliu, tokiu atveju darbatalio nugarėlėje reikia įstatyti ventiliacijos groteles (min. 45 cm x 8 cm).

⚠ Jei džiovyklė montuojama netoli dujų ar anglies degimo prietaisų, tarp jų būtina sumontuoti karštį izoliuojančią plokštę (85 x 57 cm), kad aliuminio folija dengta pusė būtų nukreipta į degimo prietaiso pusę.

⚠ Išleidžiamo oro negalima išleisti pro dūmtakį, kuris naudojamas išleisti dūmams, susidarantiems dujų ar kitų degių medžiagų degimo prietaisuose.

⚠ Prietaiso negalima įrengti už rakinamų durų ar stumdomų durų arba durų, kurios atidaromos priešinga kryptimi ir trukdytų visiškai atidaryti džiovyklės dureles.

⚠ Prietaisas turi būti statomas prie sienos, kad prieiga prie galinės jo sienelės būtų ribota.

⚠ Pasirūpinkite, kad nebūtų kilimo, kuris galėtų uždengti ventiliacijos angas džiovyklės apačioje.

⚠ Jei džiovyklę ketinate pastatyti ant skalbimo mašinos, kreipkitės į techninės priežiūros centrą

arba pardavėją ir pasiteiraukite, kokie modeliai tam yra tinkami. Įrenginius galima dėti vieną ant kito, tik jei džiovyklė prie skalbimo mašinos pritvirtinama atitinkamu tvirtinimo rinkiniu, kurį galima įsigyti techninės priežiūros centre arba iš pardavėjo. Tinkamo surinkimo instrukcijos pateikiamos kartu su tvirtinimo rinkiniu.

ISPĖJIMAI DĖL ELEKTROS

⚠ Prietaisą reikia sumontuoti taip, kad jį būtų galima išjungti iš elektros tinklo ištraukus maitinimo laido kištuką arba iki elektros lizdo pagal sujungimų taisykles sumontuotu daugiapoliu jungikliu ir prietaisas turi būti įžemintas pagal nacionalinius elektros saugos standartus.

⚠ Nenaudokite ilginamųjų laidų, tinklo lizdo skirstytuvų ir adapterių. Prietaisą įrengus, jo elektros komponentai turi būti nepasiekiami naudotojui. Prietaiso nenaudokite, jei jūsų kūnas yra drėgnas arba esate basi. Šio prietaiso nenaudokite, jei pažeistas jo maitinimo laidas arba kištukas, jei prietaisas veikia netinkamai arba jei jis yra pažeistas ar buvo numestas.

⚠ Jei maitinimo laidas pažeistas, jį tokiu pačiu turi pakeisti gamintojas, jo įgaliotas techninės priežiūros darbuotojas ar kitas kvalifikuotas asmuo – taip išvengsite elektros smūgio pavojaus.

VALYMAS IR PRIEŽIŪRA

⚠ **ISPĖJIMAS.** Prieš atlikdami bet kokius techninės priežiūros darbus, prietaisą išjunkite ir atjunkite nuo elektros tinklo, kad nekiltų elektros smūgio pavojus; jokių būdu nenaudokite valymo garais įrenginių – kyla elektros smūgio pavojus.

⚠ Prieš pradėdami džiovinimo ciklą įsitikinkite, ar visos pūkų gaudyklės yra švarios.

PAKAVIMO MEDŽIAGŲ IŠMETIMAS

Pakavimo medžiagos yra 100 % perdirbamos ir pažymėtos perdirbimo simboliu .

Todėl įvairias pakuotės medžiagas reikia išmesti labai atsakingai ir griežtai laikantis vietos institucijų reglamentų, reguliuojančių atliekų išmetimą.

BUITINIŲ PRIETAISŲ ŠALINIMAS

Šis prietaisas pagamintas naudojant perdirbamas arba pakartotinai naudojamas medžiagas. Prietaisą išmeskite paisydami vietos atliekų išmetimo reglamentų. Dėl išsamesnės informacijos apie buitinių elektrinių prietaisų apdorojimą, utilizavimą ir perdirbimą kreipkitės į įgaliotą vietos instituciją, buitinių atliekų surinkimo įmonę arba parduotuvę, kurioje pirkote prietaisą. Šis prietaisas paženklintas pagal Europos Direktyvos 2012/19/EB dėl elektros ir elektronikos įrangos atliekų (EEĖA) reikalavimus. Tinkamai utilizuodami šį gaminį apsaugosite aplinką ir sveikatą nuo galimo neigiamo poveikio.

Ant prietaiso arba pridedamų dokumentų esantis simbolis  nurodo, kad su šiuo prietaisu negalima elgtis kaip su buitinėmis šiukšlėmis. Jį reikia atiduoti į atitinkamą surinkimo skyrių, kad elektros ir elektronikos įranga būtų perdirbta.

Elkitės taip, jei norite, kad įrenginys veiktų NEPRIEKAIŠTINGAI!

Po kiekvieno naudojimo nepamirškite ištuštinti vandens indo (žr. Nr. 1 paskutiniame psl.)

Po kiekvieno pakrovimo nepamirškite išvalyti durelių filtro (žr. Nr. 2 paskutiniame psl.) ir apatinio filtro įrenginio (žr. Nr. 3 paskutiniame psl.) -

Skirtinguose modeliuose gali būti naudojami skirtingi filtrai, todėl paveikslėlyje pavaizduotas filtras gali skirtis nuo esančio jūsų džiovyklėje. Būtina išvalyti visas filtro dalis.

GAMINIO APRAŠYMAS

PRIETAISAS

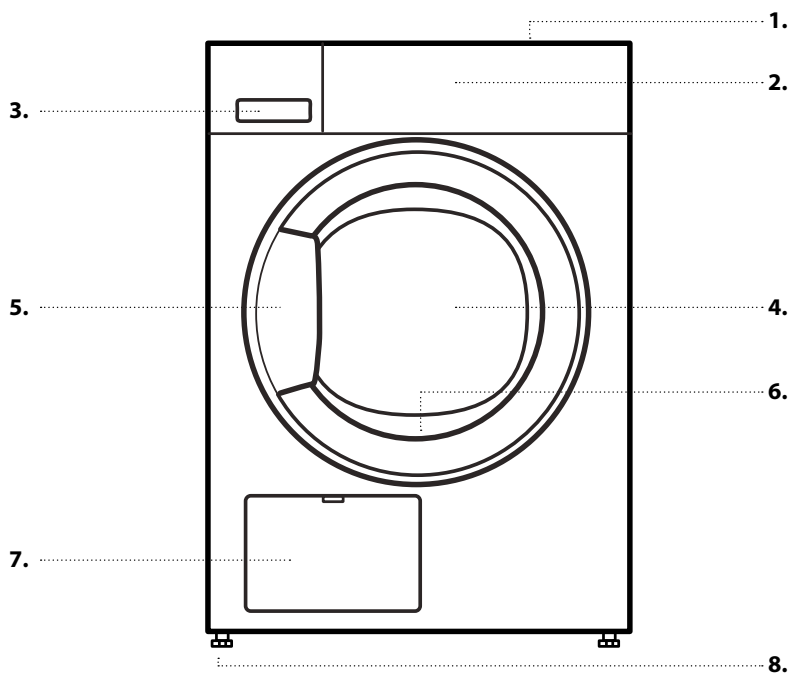

1. Viršus
2. Valdymo skydelis
3. Vandens bakas
4. Durelės
5. Durelių rankenėlė
6. Durelių filtras (už durelių)
7. Kondensatoriaus (= apatinis filtras; už skydelio)
8. Reguliuojama kojelė (4)

VALDYMO SKYDELIS

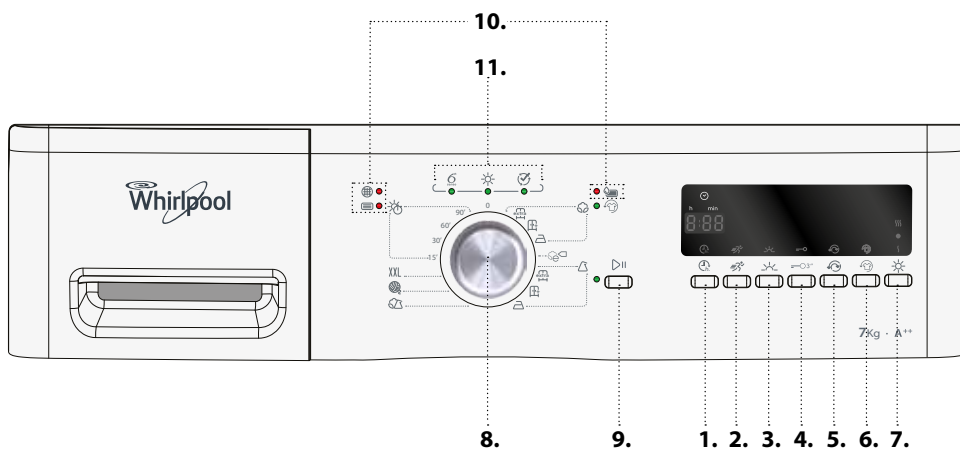

1. Paleidimo delsos funkcija
2. Parinktis „Spartusis plovimas“
3. Parinktis „Švelnus“
4. Mygtukų užraktas
5. Parinktis „Reversinis sukimasis“
6. Parinktis „Apsauga nuo suglamžymo“
7. Parinktis „Baigti džiovinimu“
8. Programos parinkiklis
9. Paleidimo / Pauzė mygtukas
10. Gedimų indikatoriai
11. Programos eigos indikatorius

DURELĖS

Norėdami atidaryti dureles, patraukite rankenėlę.

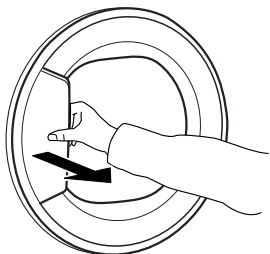

Norėdami uždaryti dureles, suimkite ir paspauskite rankenėlę, kad pasigirstų spragtelėjimas.

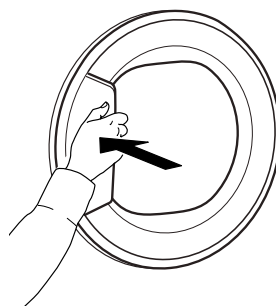

Kai vykstančią programą nutrauksite atidarydami dureles, programa bus nustatyta iš naujo, jei neuždarysite džiovyklės durelių per vieną minutę.

BŪGNO LEMPUTĖ (jei yra)

- Programos pasirinkimo metu: lemputė šviečia sudedant skalbinius
- Paleidus programą: lemputę pritemsta ir užgęsta, kai aptinkama skalbinių įkrova.
- Kai pasibaigus programai atidarote dureles,

lemputė trumpam įsijungia, kol išimami skalbiniai. Paskui ji vėl užgęsta, kad būtų taupoma energija; norėdami vėl įjungti lemputę, paspauskite bet kurį mygtuką.

GALIMI PRIEDAI

Norėdami sužinoti, ar jūsų džiovyklės modeliui galimi toliau nurodyti priedai, kreipkitės į techninės priežiūros centrą.

ĮRENGIMO ANT VIRŠAUS RINKINYS

, kurį naudodami galite ant skalbimo mašinos viršaus įrengti džiovyklę ir sutaupyti pastatymo vietos bei palengvinti skalbinių krovimą į džiovyklę.

KAIP NAUDOTIS PRIETAISU

NAUDOJIMAS PIRMAŲ KARTĄ

1. PATIKRINKITE VANDENS BAKĄ

Įsitinkite, kad vandens bakas įstatytas tinkamai

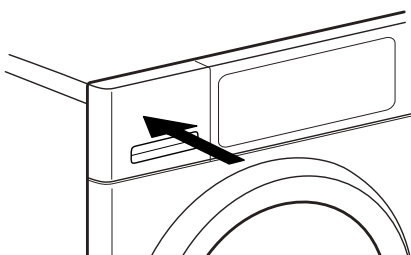

2. PATIKRINKITE VANDENS IŠLEIDIMO ŽARNĄ

Patikrinkite, ar džiovyklės nugarėlėje esanti vandens išleidimo žarna pritvirtinta tinkamai prie džiovyklės vandens bako arba namų vandentiekio sistemos (žr. ĮRENGIMO VADOVE).

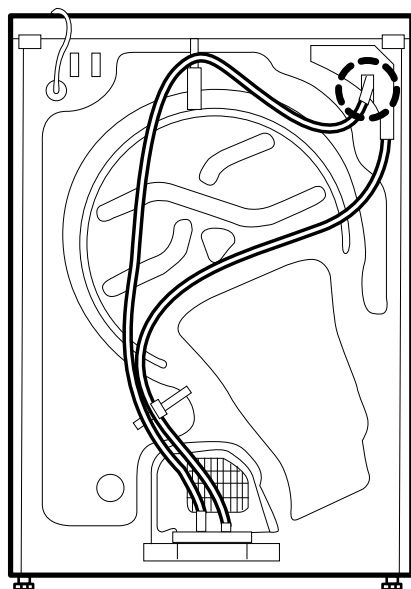

KASDIENIS NAUDOJIMAS

⚠ ĮSPĖJIMAS

Įsitikinkite, kad skalbiniuose nėra žiebtuvėlių ar degtukų.

Patikrinkite, ar skalbiniai nėra persisunkę degiaisiais skysčiais.

1. SUDĖKITE SKALBINIUS

Paisykite skalbinių priežiūros etiketėse pateiktos informacijos; patikrinkite, ar skalbinius galima džiovinti džiovyklėje.

Džiovinimo priežiūros etiketės

Taškeliai nurodo skalbinių džiovinimo temperatūros lygį.

- Vidutinė temperatūra
- Žemesnė nei vidutinė temperatūra
- Nedžiovinti džiovyklėje

Atidarykite dureles ir sudėkite skalbinius. Paisykite programų lentelėje nurodytų didžiausių įkrovos dydžių.



2. UŽDARYKITE DURIS

Žiūrėkite, kad skalbiniai neįstrigtų tarp durelių stiklo ir durelių filtro.

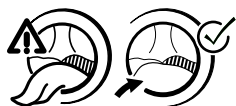

Uždarykite dureles; turi pasigirsti spragtelėjimas.

3. NUSTATYKITE NORIMĄ PROGRAMĄ

Sukdami rankenėlę pasirinkite norimą programą. Ekrane pasirodys numatytoji programos trukmė.

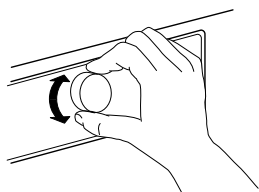

Daugiau informacijos apie programas

pateikta sk. „PROGRAMOS“.

Jei reikia, pasirinkite kitas parinktis

Jei norite pasirinkti papildomas parinktis, paspauskite atitinkamą mygtuką – ekrane ims šviesti simbolis.

Daugiau informacijos pateikta sk. **PARINKTYS, FUNKCIJOS IR INDIKATORIAI.**

4. PALEISKITE PROGRAMĄ

Paspauskite mygtuką *Paleidimas / Pauzė*; užsidega indikatorius šalia mygtuko. Prasidės džiovinimas.

Ekrane pasirodys likęs programos vykdymo laikas. Jis gali būti perskačiuojamas ir pritaikomas pagal programos kursą. Šių fazių metu ekrane bus matoma animacija.

5. JEI REIKIA, PAKEISKITE VYKSTANČIOS PROGRAMOS NUSTATYMUS

Norėdami pakeisti vykstančios programos nustatymus ar programos delsą, jūs galite:

- Paspausti *paleidimas / pristabdymas* ir pristabdyti veikiančią programą
- Keisti nustatymus
- Dar kartą paspausti *Paleidimas / Pauzė* ir pratęsti programos vykdymą.

6. JEI REIKIA, NUSTATYKITE IŠ NAUJO VYKDOMĄ PROGRAMĄ

Pasukite programos parinkiklį į padėtį „Išj./O“.

⚠ ĮSPĖJIMAS

Nedelsiant atidarykite dureles ir išimkite skalbinius, kad pasišalintų skalbiniuose likusi šiluma.

7. IŠJUNKITE DŽIOVYKLĘ, KAI BUS BAIGTA PROGRAMA

Kai programa bus baigta, ekrane pasirodys „End“ (pabaiga). Pasukite programos parinkiklį į padėtį „Išj./O“ ir išjunkite džiovyklę.

Atidarykite dureles ir išimkite skalbinius.



Jei džiovyklės neišjungs site pasibaigus programai, kitas 10 min. po programos pabaigos džiovyklės būgnas retkarčiais išsuks skalbinius, kad skalbiniai būtų kuo mažiau suglamžyti. Siekiant taupyti energiją, pasibaigus programai, apytiksliai po ketvirčio

valandos džiovyklė išsijungs savaime.

8. IŠTUŠTINKITE VANDENS BAKĄ / IŠVALYKITE DURELIŲ FILTRĄ / IŠVALYKITE APATINĮ FILTRĄ

Ištuštinkite

- vandens baką po kiekvienos programos
- durelių filtrą po kiekvienos programos

Apatinį filtrą valykite po penkių ciklų.

Daugiau informacijos pateikta sk. **VALYMAS IR PRIEŽIŪRA**





PROGRAMOS











Taškeliai nurodo skalbinių džiovinimo temperatūros lygį.







 Vidutinė temperatūra

 Žemesnė nei vidutinė temperatūra

 Nedžiovininti džiovyklėje

PROGRAMA	Džiovinimo tipas ir rekomendacijos	Priežiūros etikečių	nurodymai
MEDVILNĖ 	Medvilninių skalbinių džiovinimas.  <i>Itin sausas</i> (didž. džiovinimo lygis)		DIDŽ. ĮKROVA (KG): daug. NUMATYTOJI PROGRAMOS TRUKMĖ (VAL.): 2:10 PASIRENKAMOS PARINKTYS: Spartusis plovimas, Švelnus, Reversinis sukimasis, Apsauga nuo suglamžymo, Baigti džiovinimu
	 <i>Džiovin. į spintą</i> (skalbiniai po džiovinimo ciklo yra pakankamai sausi, kad būtų galima kabinti spintoje)		DIDŽ. ĮKROVA (KG): daug. NUMATYTOJI PROGRAMOS TRUKMĖ (VAL.): 1:55 PASIRENKAMOS PARINKTYS: Spartusis plovimas, Švelnus, Reversinis sukimasis, Apsauga nuo suglamžymo, Baigti džiovinimu

PROGRAMA	Džiovinimo tipas ir rekomendacijos	Priežiūros etikečių	nurodymai
	 <i>Džiovinimo lyginimui</i> (tinka skalbiniams, kurie po džiovinimo ciklo bus lyginami, todėl paliekami šiek tiek drėgni)		DIDŽ. ĮKROVA (KG): daug. NUMATYTOJI PROGRAMOS TRUKMĖ (VAL.): 1:25 PASIRENKAMOS PARINKTYS: Spartusis plovimas, Švelnus, Reversinis sukimasis, Apsauga nuo suglamžymo, Baigti džiovinimu
EKO MEDVILNĖ 	Standartinė medvilnės programa, tinka džiovininti drėgnus medvilninius skalbinius. Efektyviausia programa pagal energijos sąnaudas, skirta džiovininti medvilninius skalbinius. Energijos klasės etiketės vertės apskaičiuotos naudojant šią programą.		DIDŽ. ĮKROVA (KG): daug. NUMATYTOJI PROGRAMOS TRUKMĖ (VAL.): 1:40 PASIRENKAMOS PARINKTYS: Spartusis plovimas, Švelnus, Apsauga nuo suglamžymo, Baigti džiovinimu
SINTETIKA 	Sintetinių audinių skalbinių džiovinimas.  <i>Itin sausas</i> (didž. džiovinimo lygis)		DIDŽ. ĮKROVA (KG): 3,5 NUMATYTOJI PROGRAMOS TRUKMĖ (VAL.): 1:10 PASIRENKAMOS PARINKTYS: Švelnus, Reversinis sukimasis, Apsauga nuo suglamžymo, Baigti džiovinimu
	 <i>Džiovinimo į spintą</i> (skalbiniai po džiovinimo ciklo yra pakankamai sausi, kad būtų galima kabinti spintoje)		DIDŽ. ĮKROVA (KG): 3,5 NUMATYTOJI PROGRAMOS TRUKMĖ (VAL.): 1:00 PASIRENKAMOS PARINKTYS: Švelnus, Reversinis sukimasis, Apsauga nuo suglamžymo, Baigti džiovinimu
	 <i>Džiovinimo lyginimui</i> (tinka skalbiniams, kurie po džiovinimo ciklo bus lyginami, todėl paliekami šiek tiek drėgni)		DIDŽ. ĮKROVA (KG): 3,5 NUMATYTOJI PROGRAMOS TRUKMĖ (VAL.): 0:50 PASIRENKAMOS PARINKTYS: Švelnus, Reversinis sukimasis, Apsauga nuo suglamžymo, Baigti džiovinimu

PROGRAMA	Džiovinimo tipas ir rekomendacijos	Priežiūros etikečių	nurodymai
MIŠRŪS 	Mišrių skalbinių iš medvilnės, lino ir sintetinio pluošto ir mišraus jų pluošto skalbinių džiovinimas.		DIDŽ. ĮKROVA (KG): 3,0 NUMATYTOJI PROGRAMOS TRUKMĖ (VAL.): 1:20 PASIRENKAMOS PARINKTYS: Švelnus, Reversinis sukimasis, Apsauga nuo suglamžymo, Baigti džiovinimu
WOOL FINISH 	Vilnionių audinių galutinis apdorojimas naudojant džiovinimo oru procesą. Vilnoniai audiniai tampa purūs ir švelnūs.		DIDŽ. ĮKROVA (KG): 1,0 NUMATYTOJI PROGRAMOS TRUKMĖ (VAL.): 0:06 PASIRENKAMOS PARINKTYS: ---
DIDELI SKALB. XXL	Didelių skalbinių, pvz., miegmaišių, antklodžių ir kt., džiovinimas.		DIDŽ. ĮKROVA (KG): 3,0 NUMATYTOJI PROGRAMOS TRUKMĖ (VAL.): 2:00 PASIRENKAMOS PARINKTYS: Reversinis sukimasis, Apsauga nuo suglamžymo
DŽIOV. LAIKAS 	Ribotos džiovinimo trukmės programa. Pasirinkite programos trukmę naudodami parinktį „Džiovinimo trukmė“. Tinka visiems skalbiniams, kuriuos galima džiovinti džiovyklėje. Programos pabaigoje galima pridėti trumpą džiovinimo ciklą.		DIDŽ. ĮKROVA (KG): daug. NUMATYTOJI PROGRAMOS TRUKMĖ (VAL.): 0:15 - 1:30 PASIRENKAMOS PARINKTYS: Apsauga nuo suglamžymo

daug. = didžiausia džiovyklės įkrova

Lentelėje pateiktos numatytosios programų trukmės. Programos trukmė tiesiogiai priklauso nuo skalbinių drėgnumo ir įkrovos dydžio. Būtent dėl šių priežasčių nurodyta programos trukmė gali skirtis nuo nurodytų verčių.

PARINKTYS

TIESIOGIAI MYGTUKU PASIRENKAMOS PARINKTYS

Vadovaudamiesi sk. „Programos“, sužinokite, kurias parinktis galima naudoti su pasirinkta programa.

SPARTUSIS PLOVIMAS



Ijungiamas spartesnis džiovinimas ir sutrumpinama programos trukmė.

ŠVELNUS



Skalbiniai apdorojami dar švelniau ir džiovinami žemesnėje temperatūroje.

REVERSINIS SUKIMASIS



Programos metu būgnas sukasi priešinga kryptimi, kad skalbiniai būtų kuo mažiau suglamžyti.

APSAUGA NUO SUGLAMŽYMO



Apsaugo nuo susiglamžymo, jei nėra galimybės išimti skalbinius iškart pasibaigus programai. Pasibaigus programai, skalbiniai yra reguliariai išsukami po kelias minutes.

Šis procesas gali būti vykdomas iki 12 val. nuo programos pabaigos. Jūs galite jį sustabdyti bet kuriuo metu paspausdami *įjungimo / išjungimo mygtuką* bet kuriuo metu.

BAIGTI DŽIOVINIMU



Leidžia pasirinkti džiovinimo lygį padidinant ar sumažinant programos vykdymo trukmę.

- ☺ šiek tiek sausi
- įprastai sausi
- ☹ šiek tiek drėgni

NEGALIMA NAUDOTI SU PARINKTIMIS „SPARTUSIS PLOVIMAS“ IR „ŠVELNUS“

FUNKCIJOS

RANKENĖLĖ

Leidžia nustatyti programą: sukite, kol indikatorius bus nustatytas ties pageidaujama programa. **Nustačius į „0“ padėtį, džiovyklė išjungiama**, o vykdoma programa atšaukiama.

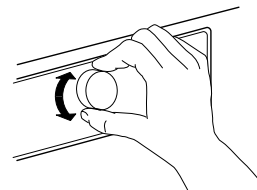

⚠ ĮSPĖJIMAS

Atšaukę vykdomą programą iškart išimkite ir išskirstykite visus

skalbinius, kad pasišalintų karštis.

PALEIDIMAS / PRISTABDYMAS



Paleisti programą atlikus visus nustatymus

Pristabdyti veikiančią programą

Tęsti pristabdytą programą

MYGTUKŲ UŽRAKTAS

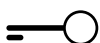

Skirtas užrakinti valdymo skydelio mygtukus ir rankenėlę, kad jais nebūtų galima naudotis.

Jei norite užrakinti mygtukus ir rankenėlę:

- reikia pasirinkti programą.
- Nuspauskite ir laikykite *mygtukų užrakto mygtuką*, kol ekrane įsižiebs užrakto simbolis. Dabar rankenėlė ir mygtukai yra užrakinti. Suaktyvinius mygtukų užrakta, veikia

tik džiovyklės išjungimo funkcija; ji pasirenkama programų parinkiklį pasukus į padėtį „Išj./O“.
Jei išjungsite ir vėl įjungsite džiovyklę, mygtukų užraktas liks suaktyvintas, kol jį išjungsite.

Jei norite atrakinti mygtukus ir rankenėlę:

- Nuspauskite ir laikykite *mygtukų užrakto mygtuką*, kol ekrane užges užrakto simbolis.

ATIDĖTAS PALEIDIMAS



Programos paleidimas atidedamas vėlesniam laikui. Programos paleidimą galima atidėti iki 12 val.

- Pasirinkite programą ir parinktis.
- Spauskite *paleidimo delsos mygtuką* pakartotinai, kol ekrane pasirodys pageidaujamas atidėjimo laikas.
- Paspauskite *paleidimo / pristabdymo mygtuką* – ekrane bus rodomas iki programos paleidimo likęs laikas. Ekrane mirksės paleidimo delsos

simbolis ir švies mygtuko *paleidimas / pristabdymas lemputė*. Gali pasigirsti siurblio įjungimo garsas.

- Praėjus nustatytam delsos laikui, džiovyklė ims veikti savaime. Prasidėjus programai, ekrane pasirodys likęs programos vykdymo laikas.

Norint atšaukti *paleidimo delsa*

- Pasukite programos parinkiklį į padėtį „Išj./O“ ar parinkite kitą programą.

INDIKATORIAI

GEDIMŲ INDIKATORIAI



Vandens bakas

(=> ištuštinkite vandens baką)



Apat. filtras

(=> išvalykite apatinį filtrą).



Val.durelių filtrą

(=> val.durelių filtrą)

Jei sutriko prietaiso veikimas, skaitykite sk. **GEDIMŲ ŠALINIMO VADOVAS**

PROGRAMOS EIGOS INDIKATORIUS



Nurodo vykdomą programos fazę (vertinimas / džiovinimą / programos pabaigą).

APSAUGA NUO SUGLAMŽYMO



Nurodo, kad vykdoma išsukimo fazė pasibaigus programai (žr. KASDIENIS NAUDOJIMAS / 7., ir PARINKTYS,

FUNKCIJOS IR INDIKATORIAI / Apsauga nuo suglamžymo).

ENERGIJOS TAUPYMAS

AUTOMATINIO IŠJUNGIMO FUNKCIJA

Džiovyklė pagaminta taip, kad taupyty energiją. Siekiant taupyti energiją, pasibaigus programai džiovyklė išsijungs automatiškai apytiksliai po ketvirčio valandos.

ENERGIJOS TAUPYMO PATARIMAI

- Kad džiovinimo trukmė būtų mažesnė, skalbinius būtina gręžti naudojant didžiausią galimą gręžimo greitį su pasirinkta skalbimo programa. Taip sumažinama skalbinių drėgmė.
- Rekomenduojama džiovininti didž. programų lentelėje nurodytą įkrovą. Taip pagerinamos santykinės energijos sąnaudos.
- Neperdžiovinkite skalbinių.
- Valykite durelių filtrą po kiekvieno džiovinimo ciklo.
- Apatinį filtrą valykite po penkių ciklų.

- Optimali aplinkos temperatūra džiovyklės veikimui yra nuo 15 iki 20 °C. Jei patalpos temperatūra yra aukštesnė, išvėdinkite ją.
- Parinktį *Švelnus* rinkitės tik su nedidele įkrova.
- Džiovinant medvilnę ar sintetiką vienai įkrovai galite pasirinkti, *Džiov. lyginimui* ir *Džiov. į spintą* parinktis kartu. Paleiskite programą pasirinkę *Džiov. lyginimui*. Pasibaigus programai išimkite lygintinus skalbinius. Pasirinkite *Džiov. į spintą* ir baikite likusių skalbinių džiovinimą.

VALYMAS IR PRIEŽIŪRA

⚠ ĮSPĖJIMAS

Nenaudokite džiovyklės valymui degių skysčių.

Prieš valant ar atliekant techninę priežiūrą, būtina džiovyklę išjungti ir atjungti nuo elektros tinklo.

VANDENS BAKO IŠTUŠTINIMAS

Ištuštinkite vandens baką po kiekvienos programos, kai pridedama vandens išleidimo žarna nėra prijungta prie namų kanalizacijos sistemos (žr. ĮRENGIMO VADOVĄ).

1. Suimkite už rankenėlės ir atsargiai ištraukite vandens baką. Pilną vandens baką laikykite abiem rankomis.

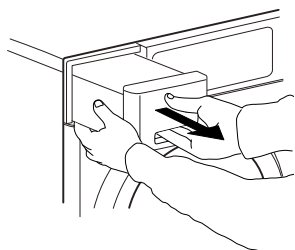

2. Ištuštinkite vandens baką.

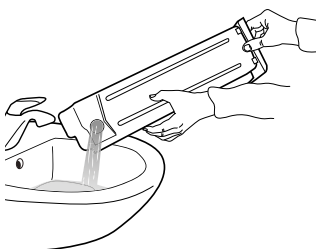

3. Išpilkite vandenį ir įstatykite baką atgal į vietą. Patikrinkite, ar vandens bakas tinkamai įstatytas skyrelyje.

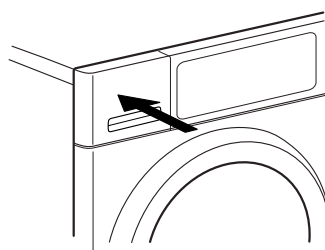

DURELIŲ FILTRO VALYMAS

Durelių filtrą valykite po kiekvieno ciklo. Patikrinkite, ar nėra sudėtų skalbinių. Atidarykite dureles.

- 1.** Išimkite durelių filtrą patraukdami jį į viršų.

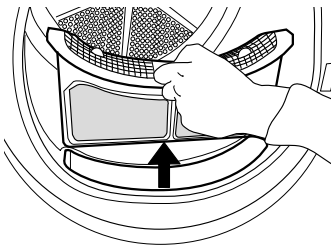

- 2.** Paspauskite mygtuką durelių filtrui atidaryti.

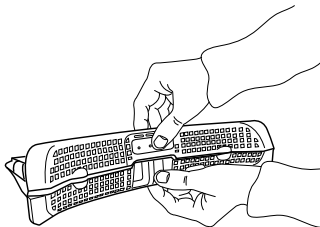

- 3.** Kruopščiai ranka išvalykite visus tinklelyje susikaupusius pūkus. Jei reikia, tinklelį galima išplauti po tekančiu vandeniu naudojant švelnų šepetėlį.

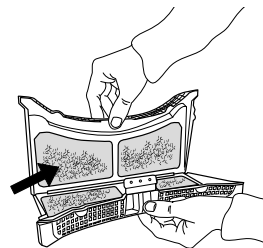

- 4.** Minkštu audiniu ar atsargiai dulkių siurbliu išvalykite džiovyklės filtro lizdą.

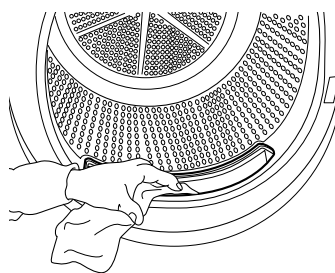

- 5.** Uždarykite filtrą ir įstatykite jį teisingai, kad jis gerai įsistatytų į filtro lizdą.

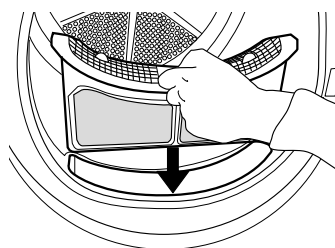

APATINIO FILTRO VALYMAS

Apatinį filtrą valykite po penkių džiovinimo programų.

1. Atidarykite apatines dureles.

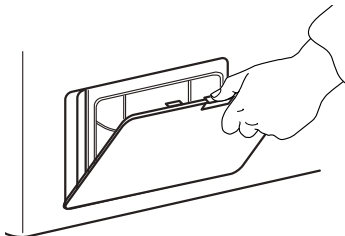

2. Suimkite už rankenėlės ir ištraukite apatinį filtrą.

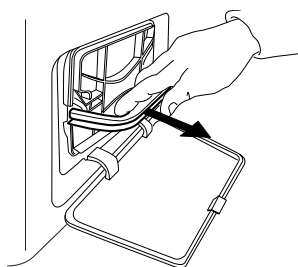

3. Prieš valydami nuimkite nuo filtro poroloną.

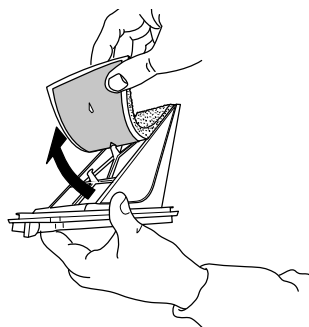

4. Išvalykite filtro poroloną ir patį filtrą ranka arba po tekančiu vandeniu. Neplaukite filtro skalbimo mašinoje.

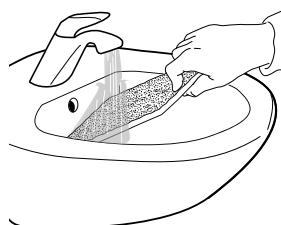

5. Išgręžkite filtro poroloną. Nedėkite varvančio porolono į apatinį filtrą.



6. Įstatykite į filtrą poroloną.

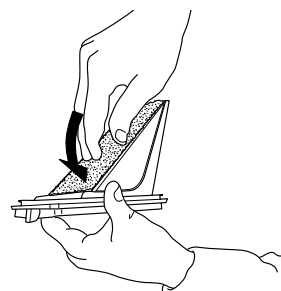

7. Drėgnu audiniu ar atsargiai dulkių siurbliu išvalykite džiovyklės filtro lizdą.

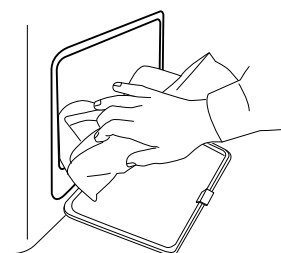

8. Vėl įstatykite apatinį filtrą. Patikrinkite, ar jis įstatytas teisingai.

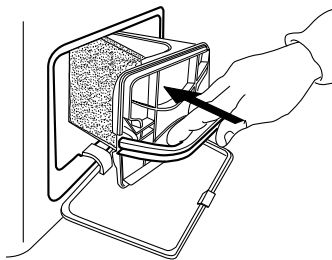

10. Uždarykite apatines dureles.

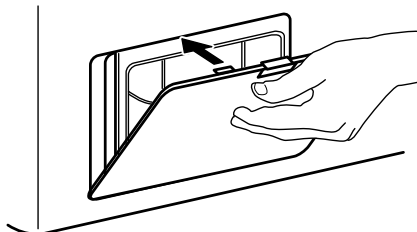

9. Nulenkite filtro rankenėlę žemyn.

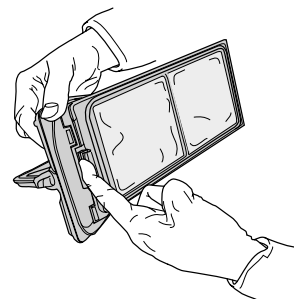
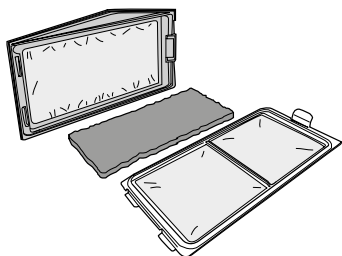
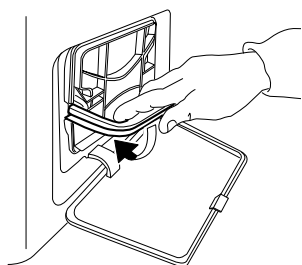

**Elkitės taip, jei norite, kad įrenginys veiktų
NEPRIEKAIŠTINGAI!**

Po kiekvieno naudojimo nepamirškite ištuštinti vandens indo (žr. Nr. 1 paskutiniame psl.)

Po kiekvieno pakrovimo nepamirškite išvalyti durelių filtro (žr. Nr. 2 paskutiniame psl.) ir apatinio filtro įrenginio (žr. Nr. 3 paskutiniame psl.) -

Skirtinguose modeliuose gali būti naudojami skirtingi filtrai, todėl paveikslėlyje pavaizduotas filtras gali skirtis nuo esančio jūsų džiovyklėje. Būtina išvalyti visas filtro dalis.

IŠORINIŲ DŽIOVYKLĖS PAVIRŠIŲ VALYMÁS

Išorinius džiovyklės paviršius valykite drėgnu audiniu.

Nenaudokite stiklo ar universaliųjų valiklių, šveitimo miltelių ar panašių priemonių – šios medžiagos gali pažeisti paviršius.



DURELIŲ STABDIKLIO PERKĖLIMAS Į KITĄ PUSĘ

Jei reikia, džiovyklės durelių stabdiklį galima perkelti į kitą pusę. Šiems darbams atlikti reikės replių ir kryžminio atsuktuvo.

Prieš nuimant ir tvirtinant dureles patariama paprašyti kito asmens pagalbos. Įsitinkite, kad džiovyklė atjungta nuo elektros tinklo. Atidarykite džiovyklės dureles.

- 1.** Replėmis pasukite kaištį durelių viduje į dešinę 90° kampu ir ištraukite.

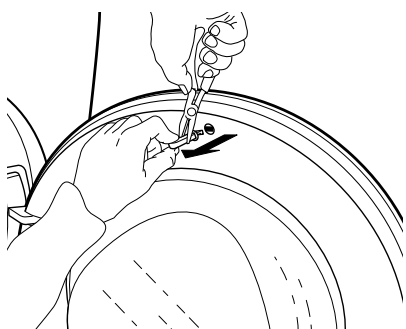
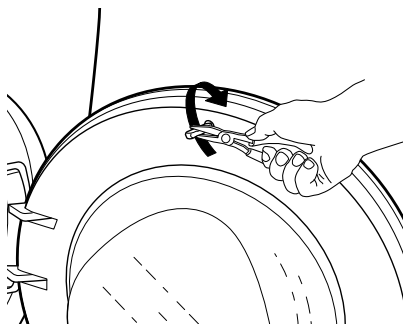

- 2.** Atsukite po 2 varžtus durelių užrakto sistemos viršuje ir apačioje.

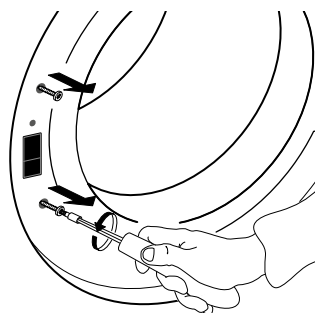

- 3.** Naudodamiesi nedideliu atsuktuvu nuspauskite mažą rankenėlę virš durelių užrakto. Tuo pačiu metu durelių užraktą stumkite į viršų ir pirštu patraukite į save.

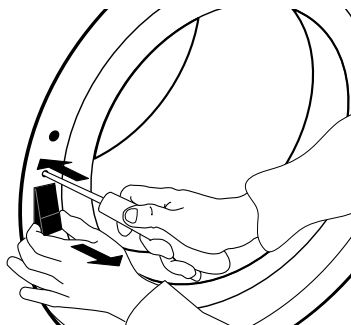

- 4.** Išsukite 2 durelių vyrio varžtus ir nuimkite dureles.

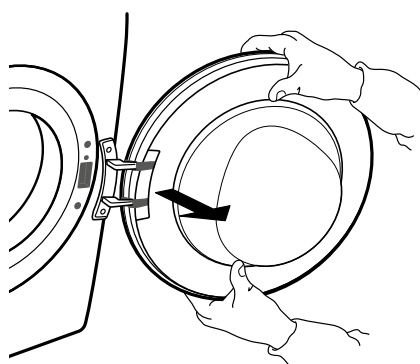
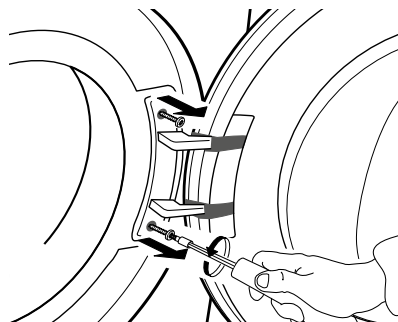

5. Pritvirtinkite dureles kairėje įsukdami 2 varžtus. Sukite vertikaliai, kad neprispaustumėte durelių tarpiklio.

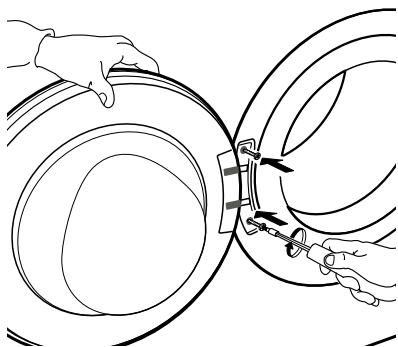

6. Įstatykite durelių užraktą durelių angos dešinėje. Įspauskite į vidinę angą ir šiek tiek pastumkite į apačią, kol užsifiksuos maža durelių užrakto rankenėlė.

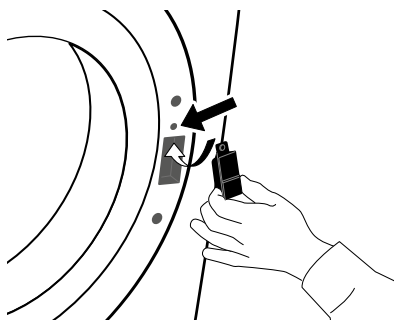

7. Įsukite po 2 varžtus durelių užrakto sistemos viršuje ir apačioje.

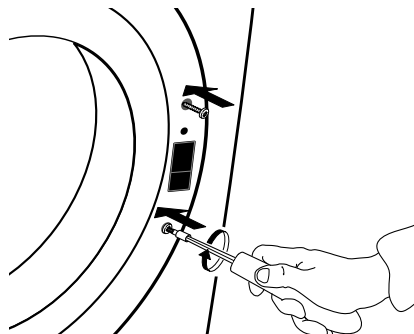

8. Įstatykite kaištį vidinėje durelių pusėje viršuje. Replėmis pasukite kaištį į dešinę 90° kampu ir užfiksuokite.

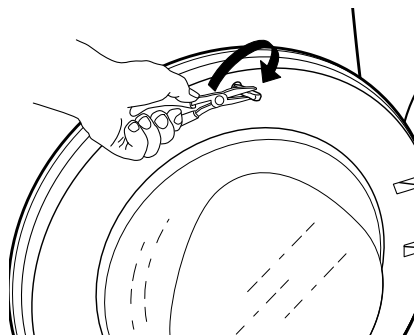
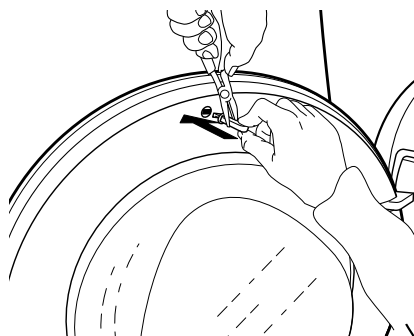

TRIKČIŲ ŠALINIMO VADOVAS IR TECHNINĖS PRIEŽIŪROS CENTRAS

Jūsų džiovyklėje yra įvairios automatinės apsaugos funkcijos. Jos leidžia tinkamu laiku nustatyti gedimus bei pagal tai suaktyvina atitinkamą saugos sistemą. Šie gedimai yra nelabai dideli, todėl juos galima pašalinti per kelias minutes.

<i>Problema</i>	<i>Galima priežastis</i>	<i>Sprendimas</i>
DŽIOVINIMAS TĘSIASI PER ILGAI SKALBINIAI NĖRA PAKANKAMAI SAUSI	Pasirinkta programa netinka skalbinių tipui	<ul style="list-style-type: none">• Pasirinkite programą pagal skalbinių tipą; daugiau informacijos pateikta sk. PROGRAMOS
	Užsikišo durelių filtras arba apatinis filtras	<ul style="list-style-type: none">• Filtrus valykite pagal sk. VALYMAS IR PRIEŽIŪRA pateiktus nurodymus
	Skalbiniai per drėgni	<ul style="list-style-type: none">• Prieš džiovinant skalbinius būtina gręžti naudojant didžiausią galimą gręžimo greitį su pasirinkta skalbimo programa. Jei skalbiniai buvo gręžiami mažesniu nei 800 aps./min. greičiu, džiovinimo programos metu gali prisipildyti vandens bakas.
	Per aukšta aplinkos temperatūra	<ul style="list-style-type: none">• Optimali aplinkos temperatūra džiovyklės veikimui yra nuo 15 iki 20 °C. Jei patalpos temperatūra yra aukštesnė, išvėdinkite ją.
	Pasirinkta parinktis „Švelnus“	<ul style="list-style-type: none">• Parinktį „Švelnus“ reikia rinktis su maža įkrova

DŽIOVYKLĖ NEPRADEDA VEIKTI, NORS BUVO PASPAUSTAS PALEIDIMO / PRISTABDYMO MYGTUKAS

Netinkamai uždarytos durelės

- Uždarydami dureles paspauskite, kad pasigirstų spragtelėjimas

Suaktyvintas mygtukų užraktas

- Nuspauskite ir laikykite mygtuką su rakto simboliu, kol ekrane bus parodyta, kad mygtukai atrakinti.

Ijunkite, nutrūko elektros tiekimas, saugiklis

- Kištukas neįjungtas į tinklo lizdą arba nėra kontakto.
- Nutrūko elektros tiekimas.
- Perdegė saugiklis. Į tą patį lizdą pabandykite įjungti kito įrenginio kištuką.

PO DŽIOVYKLE YRA VANDENS LAŠELIŲ

Netinkamai įstatytas apatinis filtras

- Patikrinkite apatinio filtro padėtį ir įsitikinkite, kad jis tinkamai įstatytas į filtro lizdą.

Pūkų likučiai apatiniame filtre arba ant durelių tarpiklio

- Nuvalykite pūkus nuo guminių apatinio filtro tarpiklio ir durelių tarpiklio.

Netinkamai įstatytas vandens bakas

- Įspauskite vandens baką ir patikrinkite, ar jis tinkamai įstatytas bako skyrelyje.

Netinkamai veikia tiesioginio vandens išleidimo jungtis

- Patikrinkite vandens išleidimo jungtį ir įsitikinkite, kad vanduo gali būti išleidžiamas.

Džiovyklė pastatyta nelygiai

- Patikrinkite džiovyklės pastatymo padėtį ant darbastalio gulsčiuuku; jei reikia, sureguliuokite džiovyklės kojeles. (žr. ĮRENGIMO VADOVĄ).

GEDIMŲ INDIKATORIAI IR PRANEŠIMAI

Užtikrinkite, kad:

- po kiekvienos programos būtų ištuštintas vandens bakas;
- po kiekvienos programos būtų valomas durelių filtras;
- Apatinį filtrą valykite po penkių ciklų

<i>Gedimų indikatoriai</i>	<i>Galima priežastis</i>	<i>Sprendimas</i>
Šviečia lemputė „Ištuštinkite vandens baką“ 	Vandens bakas gali būti <ul style="list-style-type: none">• pilnas• netinkamai įstatytas	<ul style="list-style-type: none">• Ištuštinkite vandens baką; įstatykite jį teisingai.• Įspauskite vandens baką ir patikrinkite, ar jis tinkamai įstatytas bako skyrelyje.
Šviečia lemputė „Apatinis filtras“ 	Apatinis filtras gali būti <ul style="list-style-type: none">• užkimštas pūkų• netinkamai įstatytas	<ul style="list-style-type: none">• Išvalykite apatinį filtrą; būtina įstatykite jį teisingai• Įspauskite apatinį filtrą ir perstumkite atlaisvinimo svirtelės į vertikalią padėtį, kad filtras būtų tinkamai įstatytas į filtro lizdą. Uždarykite apatines dureles.
Šviečia lemputė „Durelių filtras“ 	Durelių filtras gali būti <ul style="list-style-type: none">• užkimštas pūkų• netinkamai įstatytas	<ul style="list-style-type: none">• Išimkite ir išvalykite durelių filtrą; tuomet įstatykite filtrą teisingai ir įsitikinkite, kad jis tinkamai įstatytas į filtro lizdą.• Patikrinkite durelių filtro padėtį; patikrinkite, ar jis teisingai įstatytas į filtro lizdą.

Daugiau informacijos apie vandens bako ištuštinimą ir filtrų valymą pateikta sk. VALYMAS IR PRIEŽIŪRA.

Toliau pateikiama trumpa galimų gedimų priežasčių ir sprendimo būdų santrauka.

Jei problema išlieka atlikus toliau nurodytus veiksmus arba toliau. rodoma gedimo indikacija, išjunkite džiovyklę ir atjunkite nuo elektros tinklo ir kreipkitės į techninės priežiūros centrą.

<i>Rodomas pranešimas</i>	<i>Galima priežastis</i>	<i>Sprendimas</i>
F01 – F04	Komponento gedimas	Pasukite programos parinkiklį į „0/Išj.“ padėtį ir palaukite 3 sek.
F05 – F09	Komponento gedimas	Išjunkite džiovyklę ir ją atjunkite nuo elektros tinklo. Nedelsiant atidarykite dureles ir išimkite skalbinius, kad pasišalintų skalbiniuose likusi šiluma. Prietaisas yra skirtas naudoti aplinkos temperatūroje nuo 5 °C iki 35 °C. Palaukite maždaug valandą. Įjunkite džiovyklę, sudėkite skalbinius ir paleiskite programą. Jei problema išlieka, kreipkitės į techninės priežiūros centrą.
F10 – F24	Komponento gedimas	Išjunkite džiovyklę ir ją atjunkite nuo elektros tinklo. Palaukite maždaug pusvalandį. Įjunkite džiovyklę ir vėl paleiskite programą. Jei problema išlieka, kreipkitės į techninės priežiūros centrą.

PERVEŽIMAS IR NAUDOJIMAS

ĮSPĖJIMAS

Niekada nekelkite džiovyklės suėmę už stalviršio.

1. Atjunkite džiovyklę nuo elektros tinklo.
.....

2. Patikrinkite, ar tinkamai uždarytos durelės ir vandens bakas.

3. Jei vandens išleidimo žarna yra prijungta prie kanalizacijos sistemos, pritvirtinkite vandens išleidimo žarną džiovyklės nugarėlėje dar kartą (žr. Įrengimo vadovą).

TECHNINĖS PRIEŽIŪROS CENTRAS

PRIEŠ SKAMBINDAMI Į TECHNINĖS PRIEŽIŪROS CENTRĄ

1. Vadovaudamiesi skyriaus **TRIKČIŲ ŠALINIMO VADOVAS** patarimais pamėginkite triktį išspręsti patys.

2. Prietaisą išjunkite ir vėl įjunkite, kad pažiūrėtumėte, ar problema išsisprendė.

JEIGU PROBLEMA IŠLIEKA IR ATLIKUS VISAS PATIKRAS, KREIPKITĖS Į ARTIMIAUSIĄ TECHNINĖS PRIEŽIŪROS CENTRĄ

Jei reikia pagalbos, skambinkite garantiniame lankstinuke nurodytu numeriu arba vykdykite nurodymus, pateikiamus svetainėje **www.whirlpool.eu**

Visada nurodykite:

- trumpą gedimo aprašymą;
- prietaiso tipą ir tikslų modelį;
- techninės priežiūros numerį (numeris po žodžio „Service“ duomenų lentelėje, džiovyklės nugarėlėje).
Techninės priežiūros numeris taip pat nurodytas garantijos knygelėje;
- savo tikslų adresą;
- savo telefono numerį.

SERVICE 0000 000 00000



Dėl prietaiso remonto kreipkitės į mūsų techninės priežiūros centrą; tik taip bus užtikrintas tinkamas remontas ir bus naudojamos originalios atsarginės dalys.

1

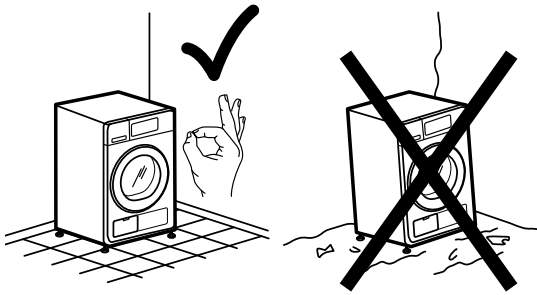

2a

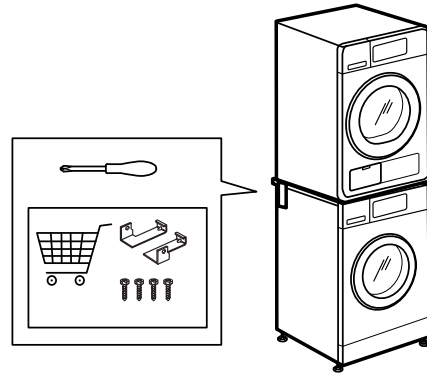

3

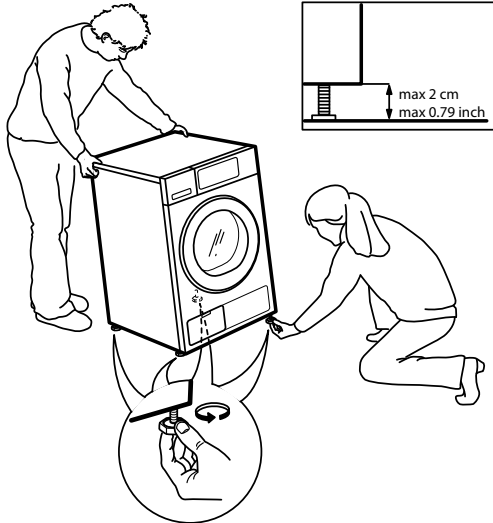

2b

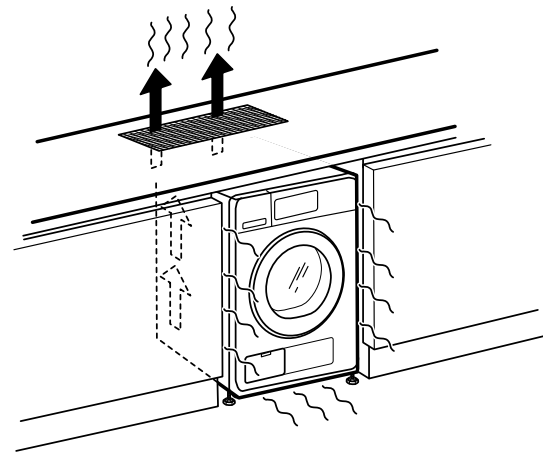

4

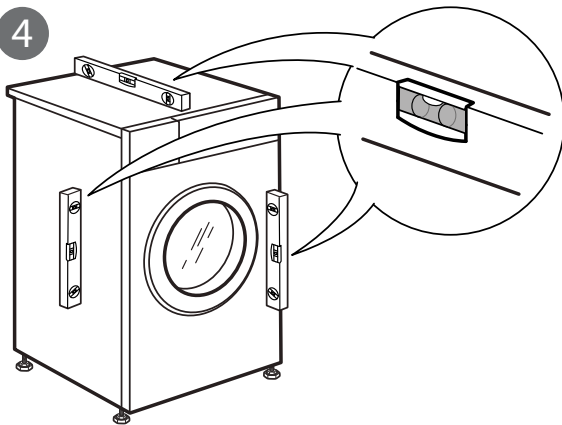

5a

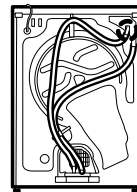

5b

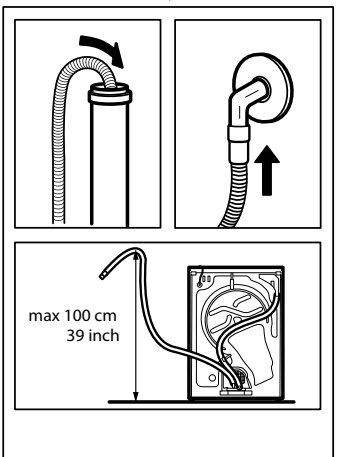
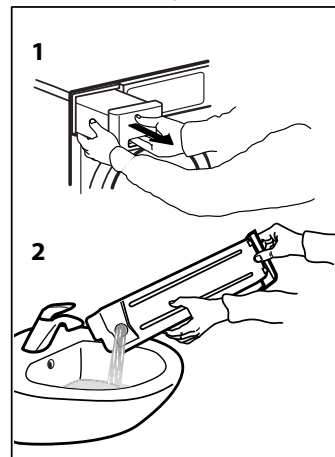
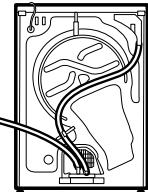

6

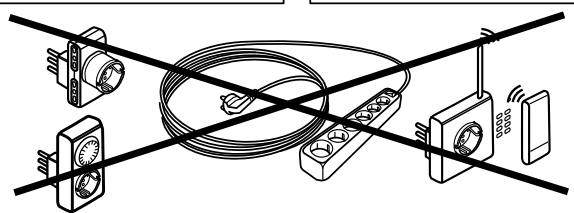
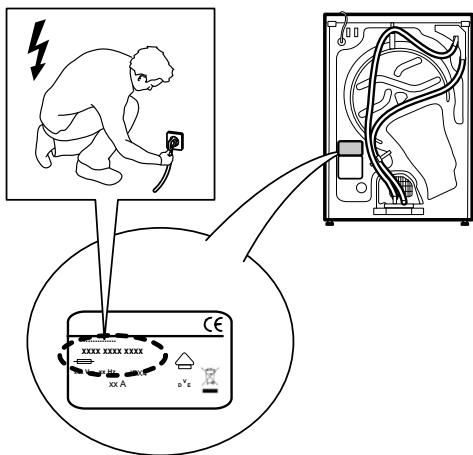

1

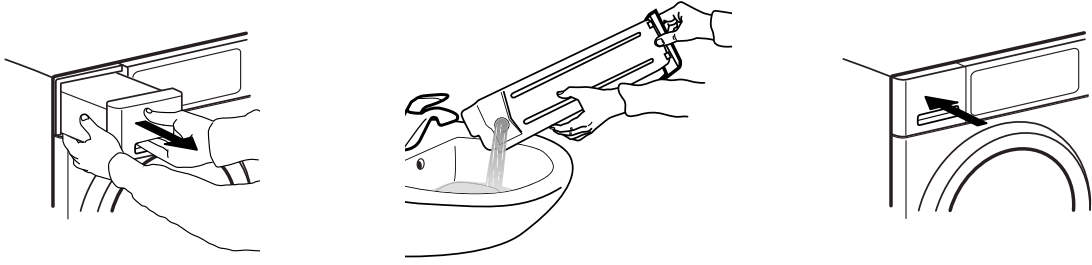

2

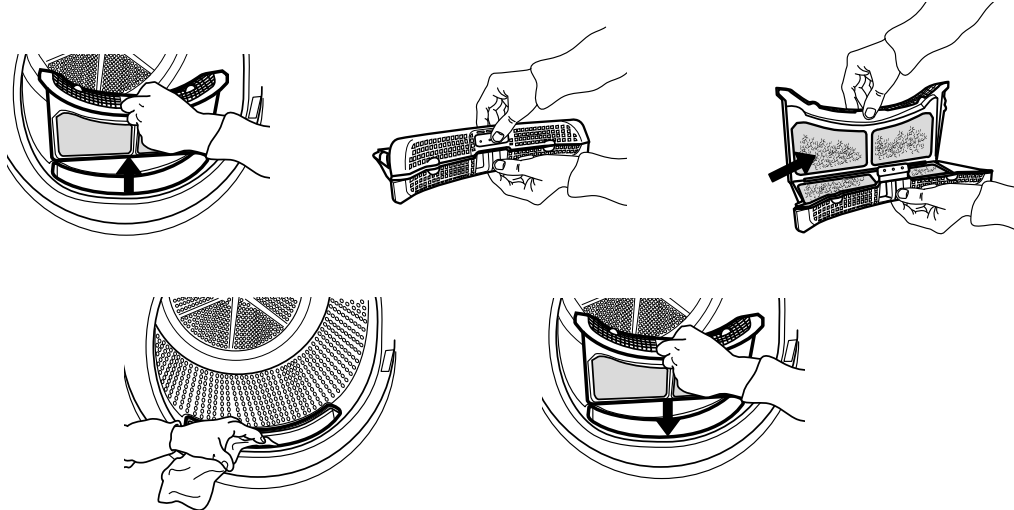

3a

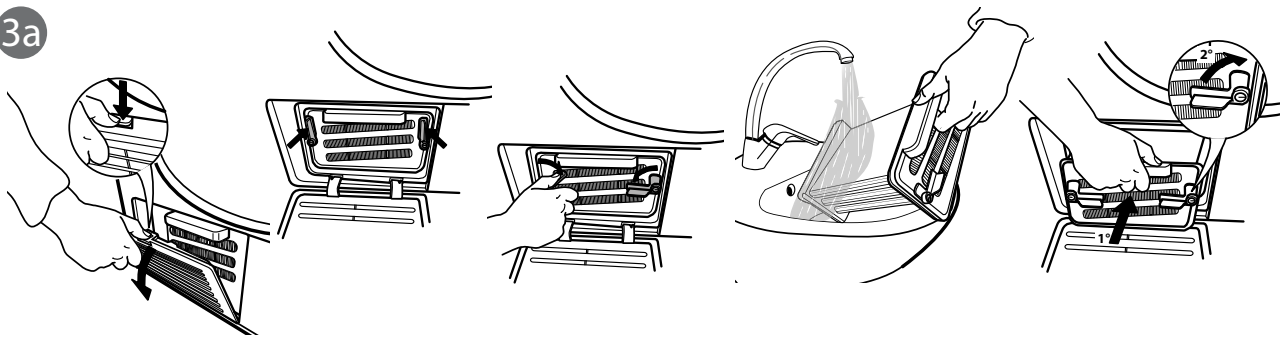

3b

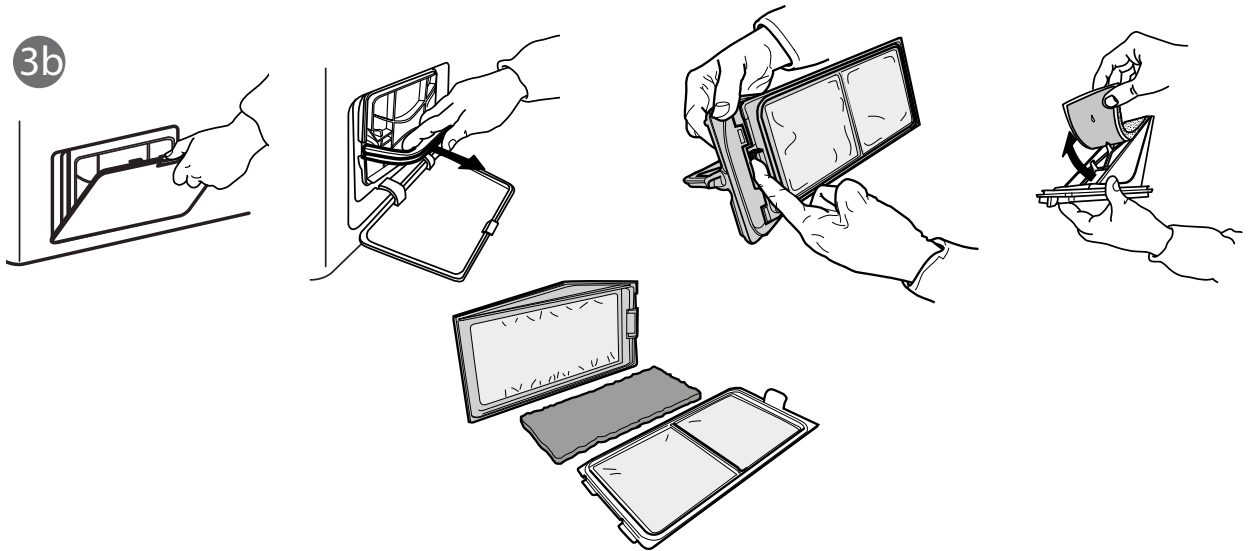

40001131628