

THANK YOU FOR BUYING A INDESIT PRODUCT

In order to receive a more complete assistance, please register your product on www.indesit.com/register



Before using the appliance carefully read the Safety Instruction.

Before using the machine, it is imperative that the transport bolts are removed. For more detailed instructions on how to remove them, see the Installation Guide.

CONTROL PANEL

1. ON/OFF button
2. START/PAUSE button and indicator light
3. TEMPERATURE button
4. DISPLAY
5. CHILD LOCK button
6. OPTION button
7. DELAYED START button
8. SPIN button
9. WASH CYCLE SELECTOR KNOB
10. PUSH & GO button

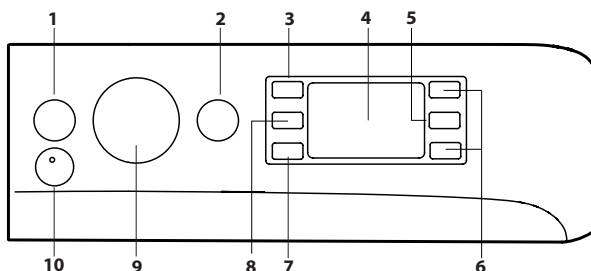

WASH CYCLE TABLE

Maximum load 8 kg Power input in off mode 0.5 W / in left-on mode 8 W						Detergents and Additives		Recommended detergent			Residual dampness % (***)	Energy consumption kWh	Total water l	Laundry temperature °C
Wash cycle	Temperature		Maxim spin (r.p.m.)	Max. load (kg)	Duration (h : m)	Wash	Fabric softener	Powder	Liquid	Capsule (4)				
	Setting	Range				2	3							
1 Cotton	40°C	☼ - 40°C	1000	8	**	●	○	-	✓	✓	-	-	-	-
2 Shirt	40°C	☼ - 40°C	600	2	**	●	○	-	✓	✓	-	-	-	-
3 PODS	30°C	30°C	1000	4.5	**	-	○	-	-	✓	-	-	-	-
4 Wool	40°C	☼ - 40°C	800	2	**	●	○	-	✓	-	-	-	-	-
5 20°C	20°C	☼ - 20°C	1400	8	1:50	●	○	-	✓	-	55	0.138	78	22
6 Cotton (2)	40°C	☼ - 60°C	1400	8	3:55	●	○	✓	✓	✓	49	1.100	97	45
7 Synthetics (3)	40°C	☼ - 60°C	1200	4	2:55	●	○	✓	✓	✓	35	0.800	55	43
8 Mixed	40°C	☼ - 40°C	1400	8	**	●	○	-	✓	✓	-	-	-	-
9 Eco 40-60 (1)	40°C	40°C	1351	8	3:38	●	○	✓	✓	✓	53	0.680	54	33
			1351	4	2:48	●	○	✓	✓	✓	53	0.430	53	28
			1351	2	2:40	●	○	✓	✓	✓	53	0.280	37.5	21
10 White	60°C	☼ - 90°C	1400	8	2:35	●	○	✓	✓	✓	55	1.790	89	55
11 Rapid 20min	20°C	☼ - 20°C	800	1.5	**	●	○	-	✓	-	-	-	-	-
11 Rapid	40°C	☼ - 40°C	1200	4	**	●	○	-	✓	-	-	-	-	-
11 Rapid	60°C	☼ - 60°C	1000	8	**	●	○	✓	✓	✓	-	-	-	-
12 Full Load 45 min	40°C	☼ - 40°C	1200	8	**	●	○	-	✓	-	-	-	-	-
13 Duvet	30°C	☼ - 30°C	1000	3.5	**	●	○	-	✓	✓	-	-	-	-
14 Delicates 30°C	30°C	☼ - 30°C	600 (****)	1	**	●	○	-	✓	-	-	-	-	-
Rinse + Spin	-	-	1400	8	**	-	○	-	-	-	-	-	-	-
Spin + Drain *	-	-	1400	8	**	-	-	-	-	-	-	-	-	-

● Required dosage - ○ Optional dosage - 4) Minimum 30°C recommended for usage of Capsule detergent.

The cycle duration indicated on the display or instruction manual is an estimate based on standard conditions. The actual duration may vary in relation to several factors, such as the temperature and pressure of the incoming water, ambient temperature, amount of detergent, load quantity and type, load balancing and any additional options selected. The values given for programmes other than the Eco 40-60 programme are indicative only.

1) Eco 40-60 - Test wash cycle in compliance with EU Ecodesign regulation 2019/2014. The most efficient programme in terms of energy and water consumption for washing normally soiled cotton laundry.

Note: spin speed values shown on the display can slightly differs from the values stated in the table.

For all testing institutes:

- 2) Long cotton cycle: set cycle 6 at a temperature of 40°C.
- 3) Long synthetics cycle: set cycle 7 at a temperature of 40°C.

* By selecting the cycle and excluding the spin cycle, the washing machine will drain only.

** The duration of the wash cycles can be checked on the display.

*** After programme end and spinning with maximum selectable spin speed, in default programme setting.

**** The display will show the suggested spin speed as default value.

PRODUCT DESCRIPTION

1. Top
2. Detergent dispenser drawer
3. Control panel
4. Handle
5. Porthole door
6. Drain pump (behind the plinth)
7. Plinth (removable)
8. Adjustable feet (2)

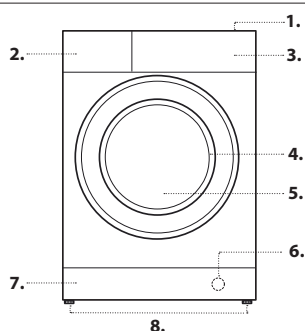

DETERGENT DISPENSER DRAWER

Compartment 1:

Do not insert detergent in this compartment.

Compartment 2: Washing detergent (powder or liquid)

If liquid detergent is used, the removable plastic partition A (supplied) should be used for proper dosage.

If powder detergent is used, insert the partition into slot B.

Compartment 3: Additives (fabric softener, etc.)

The fabric softener must never exceed the "max" level indicated on the central pin.

! The detergent drawer is suitable only for Liquid and Powder detergent. No Capsule Detergent allowed. The Capsule Detergent have to be placed into the drum before the load.

Make sure to use the correct Capsule Detergent dosage amount recommended by Manufacturer.

! Use powder detergent for white cotton garments, for pre-washing, and for washing at temperatures over 60°C.

! Follow the instructions given on the detergent packaging.

! To remove the drawer, press lever C and pull the drawer outwards.

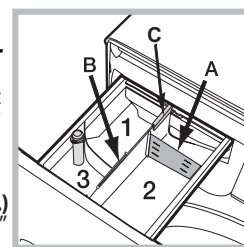

WASH CYCLES

Follow the instructions on the symbols of the garment's wash care label. The value indicated in the symbol is the maximum recommended temperature for washing the garment.

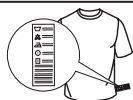

Cotton

Cycle designed to wash cotton garments. During the last phase of the cycle garments will be treated with steam, that will relax the fibres.

Shirt

Use the special wash cycle to wash shirts in different fabrics and colours to guarantee they receive the best possible care. During the last phase of the cycle garments will be treated with steam, that will relax the fibres.

PODS

A 30°C short cycle designed to wash a mixed load of cotton and synthetics fabrics, recommended for the use of PODS detergent.

Wool - Wool Care

The wool wash cycle of this machine has been approved by The Woolmark Company for the washing of machine washable wool products provided that the products are washed according to the instructions on the garment label and those issued by the manufacturer of this washing machine. The Woolmark symbol is a Certification mark in many countries. (M2229)



20°C

For washing lightly soiled cotton garments, at a temperature of 20 °C.

Cotton

Suitable for washing towels, underwear, table cloths, etc. made of resistant linen and cotton that are moderately to heavily soiled.

Synthetics

Specific for synthetic items. If the dirt is difficult to remove, the temperature can be increased up to 60° and powder detergent can be used too.

Mixed

A 40°C cycle for washing cotton and synthetic garments together. Suitable for lightly soiled underwear.

Eco 40-60

For washing normally soiled cotton garments declared to be washable at 40 °C or 60 °C, together in the same cycle. This is the standard cotton programme and the most efficient in terms of water and energy consumption.

! As specified, this wash cycle only runs at 40 °C.

White

For heavily soiled whites and resistant colours.

Rapid 20min

Allows for varying the garment treatment duration from 20' to 60'.

- 20': this cycle refreshes your garments in just 20 minutes.

- 45': a short cycle designed for washing mixed cotton-synthetic garments.

- 60': this cycle is designed to wash moderately soiled resistant cotton garments at 60°C in an hour, with good washing performance. For synthetic or mixed garments, the temperature should be lowered to 40°C.

Full Load 45 min

Suitable for washing a full load of cotton clothes moderately soiled in 45 minutes.

Duvet

For washing clothing padded with goose down, such as double or single duvets (weighing under 3,5 kg), cushions or down jackets. Duvets should be loaded into the drum with their edges folded inwards and no more than ¾ of the total drum volume should be used up. For best results, it is advisable to use liquid detergent to be poured into the detergent drawer.

Delicates 30°C

Suitable for washing very delicate garments. It is advisable to turn the garments inside out before washing them. For best results, use liquid detergent on delicate garments.

Rinse + Spin

Designed for rinsing and spinning.

Spin + Drain

Designed to spin and drain the water.

DISPLAY

The display is useful when programming the machine and provides a lot of information.

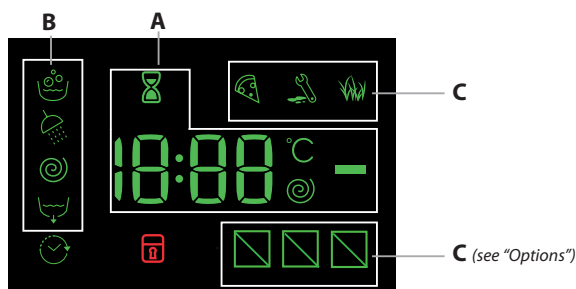

The duration of the available wash cycles and the remaining time of a running cycle appear in section **A**; if the Delayed Start option has been set, the countdown to the start of the selected cycle will appear.

Pressing the corresponding button allows for viewing the maximum spin speed and temperature values attained by the machine during the set wash cycle, or the values selected most recently, if these are compatible with the set wash cycle.

The hourglass flashes while the machine processes the data on the basis of the selected cycle. After a maximum of 10 minutes, the hourglass icon remains steady lit and the final time remaining is displayed. The "hourglass" icon will then switch off approximately 1 minute after the final time remaining has been displayed.

The "washing phases" relative to the selected cycle and the "washing phase" of the running cycle appear in section **B**:



When lit, the symbol indicates that the set "Delayed Start" value has appeared on the display.

There are three levels in section **C** relative to the washing options.

DOOR LOCKED INDICATOR

When lit, the symbol indicates that the door is locked. To prevent any damage, wait until the symbol turns off before opening the door.

To open the door while a cycle is in progress, press the START/PAUSE button; if the symbol is off, the door can be opened.

FIRST-TIME USE

Once the appliance has been installed, and before it is used for the first time, run a wash cycle with detergent and no laundry, by setting the "Auto-Clean" cycle.

DAILY USE

Prepare the laundry by following the suggestions appearing under the "TIPS AND SUGGESTIONS" section.

Rapid programming

- Press the ON/OFF button; the START/PAUSE indicator light will flash slowly green.

- Open the door. Load the laundry while making sure not to exceed the maximum load quantity indicated in the cycle table.

- Pull out the detergent dispenser drawer and pour the detergent into the relevant compartments as described in "DETERGENT DISPENSER DRAWER" section.

- Close the door.

STARTING CYCLE

Press the PUSH & GO button.

The machine will lock the door (lock symbol on) and the drum will start to rotate; the door will be unlocked (lock symbol off) and then locked again (lock symbol on) as preparation phase of each washing cycle. The "Clicking" noise is part of the door locking mechanism. Water will enter the drum and start the washing phase once the door is locked.

Traditional programming

- Press the ON/OFF button; the START/PAUSE indicator light will flash slowly green.

- Open the door. Load the laundry while making sure not to exceed the maximum load quantity indicated in the Wash Cycle Table.

- Pull out the detergent dispenser drawer and pour the detergent into the relevant compartments as described in "DETERGENT DISPENSER DRAWER" section.

- Close the door.

- Use the WASH CYCLE selector knob to select the desired wash cycle: it will be associated with a specific temperature and spin speed that can be modified. The duration of the cycle will appear on the display.

- Modify the temperature and/or spin speed: the machine automatically displays the maximum temperature and spin speed values set for the selected cycle, or the most recently-used settings if they are compatible with the selected cycle. Pressing the button gradually reduces the temperature down to the cold wash "OFF" setting. Pressing the button gradually reduces the spin speed until it is completely excluded ("OFF" setting). Pressing these buttons again restores the maximum values.

- Select the desired options.

STARTING CYCLE

Press the START/PAUSE button.

The machine will lock the door (lock symbol on) and the drum will start to rotate; the door will be unlocked (lock symbol off) and then locked again (lock symbol on) as preparation phase of each washing cycle. The "Clicking" noise is part of the door locking mechanism. Water will enter the drum and start the washing phase once the door is locked.



PAUSING A CYCLE

To pause the wash cycle, press the START/PAUSE button again; the indicator light will flash amber. If the lock symbol is not lit, the door may be opened. To start the wash cycle from the point at which it was interrupted, press the START/PAUSE button again.



OPENING THE DOOR, IF NECESSARY

Once a cycle starts, the lock symbol turns on to signal that the door cannot be opened. While a wash cycle is running, the door remains locked. To open the door while a cycle is under way, for example, to add or remove garments, press the START/PAUSE button to pause the cycle; the indicator light will flash amber. If the lock symbol is not lit, the door may be opened. Press the START/PAUSE button again to continue the cycle.

CHANGING A RUNNING WASH CYCLE

To change a wash cycle while it is in progress, pause the washing machine using the START/PAUSE  button (the relative indicator light will flash amber), then select the desired cycle and press the START/PAUSE  button again. ! To cancel a cycle that has already begun, press and hold the ON/OFF  button. The cycle will be stopped and the machine will switch off.

END OF THE CYCLE

This will be indicated by the word "END" on the display; when the  symbol switches off, the door may be opened. Open the door and switch off the machine. If you do not press ON/OFF  button, the washing machine will switch off automatically after about a 10 minutes. Close the water tap, open the door and unload the washing machine. Leave the door ajar to allow the drum to dry.

OPTIONS

- If the selected option is not compatible with the set wash cycle, the indicator light will flash and the option will not be activated.
- If the selected option is not compatible with another previously selected option, the indicator light will flash accompanied by a buzzer (3 beeps), and only the latter option will be activated; the indicator light corresponding to the activated option will turn on.

Stain removal

This option allows for selecting the type of dirt so as to optimally adjust the cycle for removing the stains. The following types of dirt can be selected:

- **Food:** for stains caused by foodstuffs and beverages, for example.
- **Work:** for grease and ink stains, for example.
- **Outdoor:** for mud and grass stains, for example.

! The wash cycle duration varies according to the type of selected dirt.

Rapid

When this button is pressed the first time, the 45' icon lights up, when pressed the second time the 60' icon lights up and the third time the 20' icon lights up.

Delayed Start

To set a delayed start for the selected cycle, press the corresponding button repeatedly until the desired delay period has been reached. When this option has been activated, the  symbol lights up on the display. To remove the delayed start setting, press the button until the word "OFF" appears on the display.

Temperature

Each wash cycle has a pre-defined temperature. To modify the temperature, press the  button. The value will appear on the display.

Spin



Each wash cycle has a pre-defined spin speed. To modify the spin speed, press the  button. The value will appear on the display.

PUSH & GO

To start the PUSH & GO cycle press and hold the relative button for 2 seconds. The lit indicator light indicates that the cycle has started. This wash cycle is ideal for cotton or synthetic fabrics, as it washes at a temperature of 30°C and a maximum spin speed of 1,200 rpm. Max load 3,5 kg (cycle duration 59'). During the last phase of the cycle garments will be treated with steam, that will relax the fibres making ironing easier and quicker (Steam Technology). *How does it work?*





1. Load the laundry (cotton and/or synthetic garments) and close the door.
2. Pour the detergent and additives.
3. Start the cycle by pressing and holding the PUSH & GO button for 2 seconds. The relevant indicator light will turn green and the door will lock (the  symbol lights up).

N.B.: starting the wash cycle through the PUSH & GO button activates an automatic non-customisable cycle recommended for cotton and synthetic fabrics. This cycle does not allow for setting any additional options.

To open the door while an automatic cycle is under way, press the START/PAUSE  button; if the locked door symbol  is off, the door may be opened. Press the START/PAUSE  button again to restart the cycle from the point at which it was interrupted.

4. At the end of the wash cycle the word END will appear on the display.

CHILD LOCK

To activate the control panel lock, press and hold the  button for approximately 2 seconds. The lit  symbol signals that the control panel is locked. This prevents wash cycles from being modified accidentally (except for the ON/OFF  button), especially if there are children in the home. To deactivate the control panel lock, press and hold the  button for approximately 2 seconds.

TIPS AND SUGGESTIONS

Divide the laundry according to:

Type of fabric (cotton, mixed fibres, synthetics, wool, garments to be hand-washed). Colour (separate coloured garments from whites, wash new coloured garments separately). Delicates (small garments – such as nylon stockings – and items with hooks – such as bras: insert them in a fabric bag).

Empty the pockets:

Objects such as coins or lighters can damage the washing machine and the drum. Check all buttons.

Follow the dosage recommendation / additives

It optimizes the cleaning result, it avoids irritating residues of surplus detergent in your laundry and it saves money by avoiding waste of surplus detergent.

Use low temperature and longer duration

The most efficient programmes in terms of energy consumption are generally those that perform at lower temperatures and longer duration.

Observe the load sizes

Load your washing machine up to the capacity indicated in the "Wash Cycle Table" table to save water and energy.

Noise and remaining moisture content

They are influenced by the spinning speed: the higher the spinning speed in the spinning phase, the higher the noise and the lower the remaining moisture content.

CARE AND MAINTENANCE

Before performing cleaning and maintenance, switch the washing machine off and disconnect it from the mains power. Do not use flammable liquids to clean the washing machine. Clean and maintain your washing machine periodically (at least 4 times per year).

Disconnect the water and power supplies

Close the water tap after every wash. This will limit wear on the hydraulic system inside the washing machine and help to prevent leaks.

Unplug the washing machine when cleaning it and during all maintenance work.

Clean the washing machine

The outer parts and rubber components of the appliance can be cleaned using a soft cloth soaked in lukewarm soapy water. Do not use solvents or abrasives.

The washing machine has a "Auto-clean"  cycle for its internal parts; it must be run without any load in the drum.

To optimise this cycle, it is possible to use either detergent (10% of the quantity specified for lightly soiled garments) or special additives to clean the washing machine. We recommend running a cleaning cycle every 40 wash cycles.

To start the cycle press buttons  and **11**  simultaneously for 5 seconds.

The cycle will start automatically and will run for about 70 minutes. To stop the cycle, press the START/PAUSE  button.

Clean the detergent dispenser drawer

Wash it under running water; this operation should be repeated frequently.

Care for the door and drum

Always leave the porthole door ajar in order to prevent unpleasant odours from forming.

Clean the pump

The washing machine is fitted with a auto-cleaning pump that does not require any maintenance. Small items (such as coins or buttons) may sometimes fall into the protective pre-chamber situated at the base of the pump.

! Make sure the wash cycle has ended and unplug the appliance.

To access the pre-chamber:

1. remove the cover panel on the front of the machine by first pressing it in the centre then pushing downwards on both sides to extract it;
2. loosen the drainage pump cover by turning it anti-clockwise: it is normal for some water to leak out;
3. clean the inside thoroughly;
4. screw the cover back on;
5. put the panel back in place, making sure the hooks slot in place before pushing the panel onto the appliance.

Check the water inlet hose

Check the water inlet hose at least once a year. If it is cracked or broken, it must be replaced: during wash cycles, the high pressure of the water could suddenly split the hose open.

! Never use hoses that have already been used.

LOAD BALANCING SYSTEM

Before every spin cycle, to avoid excessive vibrations before every spin and to distribute the load in a uniform manner, the drum rotates continuously at a speed which is slightly greater than the washing rotation speed. If, after several attempts, the load is not balanced correctly, the machine spins at a reduced spin speed. If the load is excessively unbalanced, the washing machine performs the distribution process instead of spinning. To encourage improved load distribution and balance, we recommend small and large garments are mixed in the load.

ACCESSORIES

Contact our Technical Assistance Service to check whether the following accessories are available for this washing machine model.

Stacking kit





With this accessory you can secure the tumble dryer to the upper part of your washing machine to save space and facilitate loading and unloading of the tumble dryer.

TRANSPORT AND HANDLING

Do not lift the washing machine by gripping it from the upper section. Unplug the appliance and close the water tap. Check that the door and detergent dispenser drawer are tightly closed. Detach the filling hose from the water tap then detach the drain hose. Empty all the water remaining in the hoses and secure the latter so that they do not get damaged during transport. Apply the transport bolts back on. Repeat, in reverse order, the transport bolt removal procedure described in the "Health & Safety and Installation Guides".

TROUBLESHOOTING

Your machine could occasionally fail to work. Before contacting the Technical Assistance Service, make sure that the problem cannot be easily solved using the following list.

Anomalies	Possible causes / Solution
The washing machine does not start.	The appliance is not plugged into the socket, or not sufficiently to make contact. There is no power in the house.
The wash cycle does not start.	The washing machine door is not closed properly. The ON/OFF  button has not been pressed. The START/PAUSE  button has not been pressed. The water tap has not been opened. A delay has been set for the start time.
The washing machine does not fill with water ("H2O" flashes on the display).	The water inlet hose is not connected to the tap. The hose is bent. The water tap has not been opened. There is no water supply in the house. The pressure is too low. The START/PAUSE  button has not been pressed.
The washing machine continuously loads and unloads water.	The drain hose is not fitted between 65 and 100 cm from the floor. The free end of the hose is immersed in water. The wall drainage system does not have a breather pipe. If the problem persists even after these checks, turn off the water tap, switch the appliance off and contact the Technical Assistance Service. If the home is on one of the upper floors of a building, there may be problems relating to back-siphonage, causing the washing machine to fill with water and drain continuously. Special anti-siphon valves are available in shops and help to prevent this inconvenience.
The washing machine does not drain or spin.	The cycle does not include drainage: with certain cycles it must be started manually. The drain hose is bent. The drainage duct is clogged.
The washing machine vibrates a lot during the spin cycle.	The drum was not unlocked correctly during installation. The washing machine is not level. The washing machine is tucked between furniture cabinets and the wall.
The washing machine leaks.	The water inlet hose is not screwed on properly. The detergent dispenser drawer is obstructed. The drain hose is not properly attached.
The "Options" and START/PAUSE  indicator lights flash rapidly and the display visualises an error code (e.g.: F-01, F-...).	Switch off the machine and unplug it, wait for approximately 1 minute and then switch it back on again. If the problem persists, contact the Technical Assistance Service .
There is too much foam.	The detergent is not suitable for machine washing (it should be marked with "for washing machine use" or "hand wash and machine wash" or similar). Too much detergent was used.
The PUSH & GO function does not activate.	After switching the machine on, another option/program different from PUSH & GO was activated. Switch the machine off and press the PUSH & GO button.

DEMO MODE: to deactivate this function, switch the washing machine OFF. Then press and hold "Start/Pause"  button, within 5 seconds press also "ON/OFF"  button and hold both buttons for 2 seconds.

Policies, standard documentation, ordering of spare parts and additional product information can be found by:

- Using the QR code in your appliance
- Visiting the website <http://docs.indesit.eu> and parts-selfservice.indesit.com
- Alternatively, **contact our After-sales Service** (See phone number in the warranty booklet). When contacting our After-sales Service, please state the codes provided on your product's identification plate.
- For User's Repair & Maintenance Information visit www.indesit.com

The model information can be retrieved using the QR-Code reported in the energy label. The label also includes the model identifier that can be used to consult the portal of the registry at <https://eprel.ec.europa.eu>

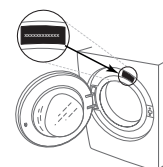

CLEANING & MAINTENANCE

**For any cleaning and maintenance, switch off and unplug the washing machine.
Do not use flammable fluids to clean the washing machine.**

CLEANING THE OUTSIDE OF THE WASHING MACHINE

Use a soft damp cloth to clean the outer parts of the washing machine.

Do not use glass or general purpose cleaners, scouring powder or similar to clean the control panel – these substances might damage the printing.

CHECKING THE WATER SUPPLY HOSE

Check the inlet hose regularly for brittleness and cracks. If damaged, replace it by a new hose available through our After-Sales Service or your specialist dealer. Depending on the hose type:

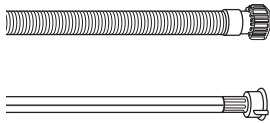

If the inlet hose has a transparent coating, periodically check if the colour intensifies locally. If yes, the hose may have a leak and should be replaced.

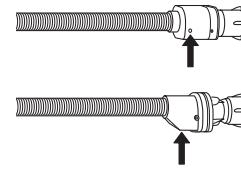

For water stop hoses: check the small safety valve inspection window (see arrow). If it is red, the water stop function was triggered, and the hose must be replaced by a new one. For unscrewing this hose, press the release button (if available) while unscrewing the hose.

CLEANING THE MESH FILTERS IN THE WATER SUPPLY HOSE

1. Close water tap and unscrew the inlet hose.

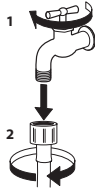

2. Clean the mesh filter at the hose's end carefully with a fine brush.

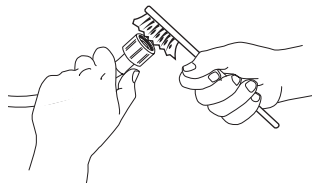

3. Now unscrew the inlet hose on the back of the washing machine by hand. Pull out the mesh filter from the valve on the back of the washing machine with pliers and carefully clean it.

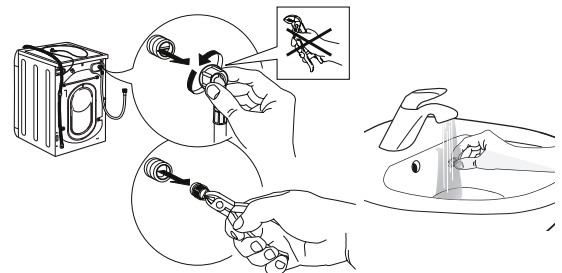

4. Insert the mesh filter again. Connect the inlet hose to water tap and washing machine again. Do not use a tool to connect the inlet hose. Open the water tap and check that all connections are tight.

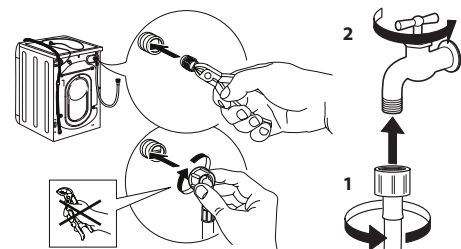

CLEANING THE DETERGENT DISPENSER

Remove the dispenser by raising it and pulling it out (see figure).

Wash it under running water; this operation should be repeated frequently.

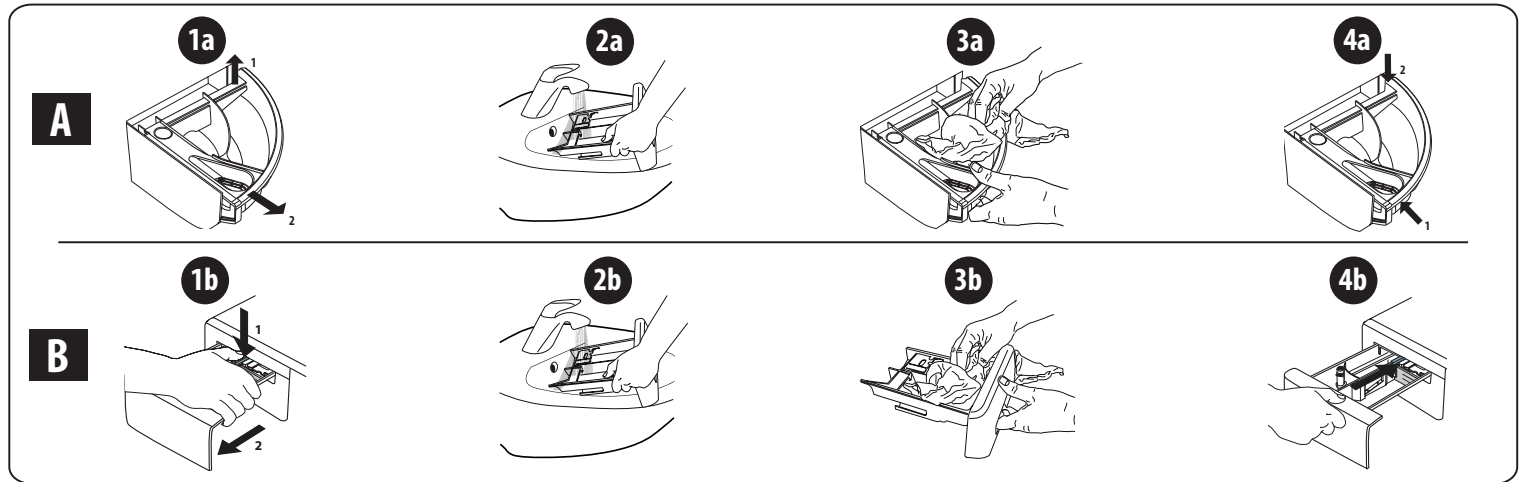

CLEANING THE WATER FILTER / DRAINING RESIDUAL WATER

Switch off and unplug the washer- dryer before cleaning the water filter or draining residual water. If you used a hot wash programme, wait until the water has cooled down before draining any water. Clean the water filter regularly every 3 months, to avoid that the water cannot drain after the wash due to obstruction of the filter. If the water cannot drain, the display indicates that the water filter may be clogged.

1. Remove the kick panel: Using a screwdriver, do that which is shown in the following figure.

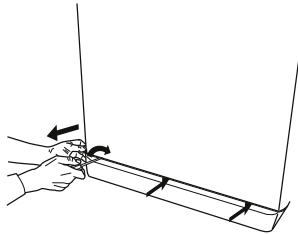

2. Container for the drained water: Place a low and wide container under the water filter in order to collect the residual water.

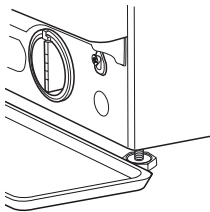

3. Drain the water: Slowly turn the filter counter-clockwise until all the water has come out. Allow the water to flow out without removing the filter. Once the container is full, close the water filter by turning it clockwise. Empty the container. Repeat the procedure until all the water has been drained.

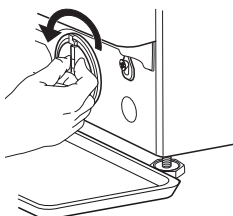

4. Remove filter: Lay a cotton cloth beneath the water filter, which can absorb a small amount of rest water. Then remove the water filter by turning it out anticlockwise.

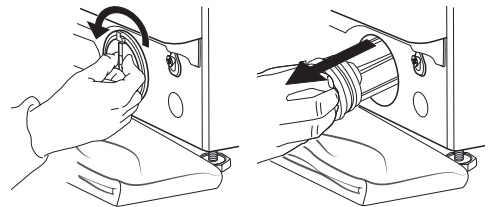

5. Clean the water filter: remove residues in the filter and clean it under running water.

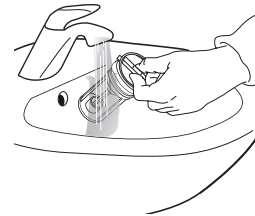

6. Insert the water filter and reinstall the plinth: Reinsert the water filter again by turning it in clockwise direction. Make sure to turn it in as far as it goes; the filter handle must be in vertical position. To test water tightness of the water filter, you can pour about 1 liter of water into the detergent dispenser. Then reinstall the plinth.

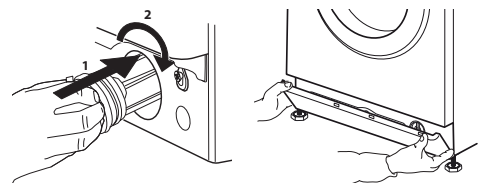

TRANSPORT AND HANDLING

Never lift the washing machine by holding it at the worktop.

1. Pull out the mains plug, and close the water tap.
2. Make sure that door and detergent dispenser are properly closed.
3. Disconnect the inlet hose from the water tap, and remove the drain hose from your draining point. Remove all rest water from the hoses, and fix them so that they cannot get damaged during transport.
4. Refit the transport bolts. Follow the instructions for removing the transport bolts in the "Installation Guide" in reverse order.

Important: Do not transport the washing machine without having fixed the transport bolts.

AFTER-SALES SERVICE

BEFORE CALLING THE AFTER-SALES SERVICE

1. See if you can solve the problem by yourself with the help of the suggestions given in the **TROUBLESHOOTING**

IF AFTER THE ABOVE CHECKS THE FAULT STILL OCCURS, GET IN TOUCH WITH THE NEAREST AFTER-SALES SERVICE

To receive assistance, call the number shown on the warranty booklet.

When contacting our Client After sales service, always specify:

- a brief description of the fault;
- the type and exact model of the appliance;

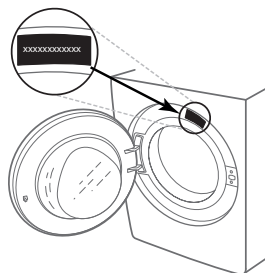

2. Switch the appliance off and back on again to see if the fault persists.

- the service number (number after the word Service on the rating plate).

SERVICE 0000 000 00000



- your full address;
- your telephone number.

If any repairs are required, please contact an authorised after-sales service (to guarantee that original spare parts will be used and repairs carried out correctly).

Instrukcja obsługi

DZIĘKUJEMY ZA ZAKUP PRODUKTU INDESIT.

W celu uzyskania kompleksowej pomocy prosimy zarejestrować urządzenie na stronie www.indesit.com/register



Przed użyciem urządzenia należy uważnie przeczytać Instrukcję bezpieczeństwa.
Przed rozpoczęciem użytkowania pralki należy usunąć śruby blokujące. Szczegółowe wskazówki dotyczące sposobu ich usuwania można znaleźć w Instrukcji instalacji.

PANEL STEROWANIA

1. Przycisk ON/OFF
2. Przycisk i kontrolka START/PAUSE
3. Przycisk TEMPERATURA
4. WYŚWIETLACZ
5. Przycisk CHILD LOCK
6. Przyciski OPCJI
7. Przycisk START Z OPÓŹNIENIEM
8. Przycisk WIROWANIE
9. POKRĘTŁO PROGRAMÓW
10. Przycisk PUSH & GO



TABELA PROGRAMÓW

Program		Temperatura		Maksymalna prędkość wirowania (obrotów)	Maksymalny wsad (kg)	Czas trwania (h : m)	Środki piorące i Dodatki		Zalecany środek piorący			Wilgotność resztkowa % (***)	Zużycie energii kWh	Woda łącznie	Temperatura prania °C
		Ustawienia	Zakres				Pranie 2	Środek zmiękczający 3	Proszek	Płyn	Kapsułki (4)				
1	Bawełniane (👉)	40°C	🌸 - 40°C	1000	8	**	●	○	-	✓	✓	-	-	-	-
2	Koszule (👉)	40°C	🌸 - 40°C	600	2	**	●	○	-	✓	✓	-	-	-	-
3	PODS	30°C	30°C	1000	4.5	**	-	○	-	-	✓	-	-	-	-
4	Wełna	40°C	🌸 - 40°C	800	2	**	●	○	-	✓	-	-	-	-	-
5	20°C	20°C	🌸 - 20°C	1400	8	1:50	●	○	-	✓	-	55	0.138	78	22
6	Bawełniane (2)	40°C	🌸 - 60°C	1400	8	3:55	●	○	✓	✓	✓	49	1.100	97	45
7	Syntetyczne (3)	40°C	🌸 - 60°C	1200	4	2:55	●	○	✓	✓	✓	35	0.800	55	43
8	Mix	40°C	🌸 - 40°C	1400	8	**	●	○	-	✓	✓	-	-	-	-
9	Eco 40-60 (1)	40°C	40°C	1351	8	3:38	●	○	✓	✓	✓	53	0.680	54	33
				1351	4	2:48	●	○	✓	✓	✓	53	0.430	53	28
				1351	2	2:40	●	○	✓	✓	✓	53	0.280	37.5	21
10	Bawełna biała	60°C	🌸 - 90°C	1400	8	2:35	●	○	✓	✓	✓	55	1.790	89	55
11	Szybki 20min	20°C	🌸 - 20°C	800	1.5	**	●	○	-	✓	-	-	-	-	-
11	Szybki	40°C	🌸 - 40°C	1200	4	**	●	○	-	✓	-	-	-	-	-
11	Szybki	60°C	🌸 - 60°C	1000	8	**	●	○	✓	✓	✓	-	-	-	-
12	Pełny wsad 45 min	40°C	🌸 - 40°C	1200	8	**	●	○	-	✓	-	-	-	-	-
13	Kołdra	30°C	🌸 - 30°C	1000	3.5	**	●	○	-	✓	✓	-	-	-	-
14	Delikatne 30°C	30°C	🌸 - 30°C	600 (****)	1	**	●	○	-	✓	-	-	-	-	-
🌀	Płukanie + Wirowanie	-	-	1400	8	**	-	○	-	-	-	-	-	-	-
🌀	Wirowanie + Odprowadzanie wody *	-	-	1400	8	**	-	-	-	-	-	-	-	-	-

● Dozowanie wymagane ○ Dozowanie opcjonalne - 4) W razie użycia kapsułek do prania zaleca się nastawienie temperatury na minimum 30°C.

Czas trwania cyklu wskazany na wyświetlaczu lub w instrukcji jest czasem oszacowanym dla standardowych warunków. Rzeczywisty czas trwania cyklu może się zmieniać w zależności od wielu czynników, takich jak temperatura i ciśnienie wody na wlocie, temperatura otoczenia, ilość środka piorącego, ilość i rodzaj pranej odzieży, wyważenie ładunku, wybrane opcje dodatkowe. Podane wartości dla programów innych niż Eco 40-60 mają charakter jedynie orientacyjny.

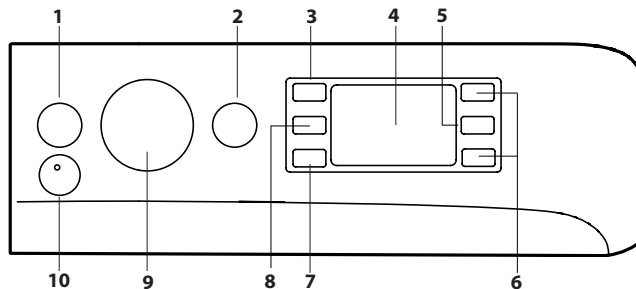
1) Eco 40-60 - Cykl prania próbnego zgodny z rozporządzeniem UE Ecodesign 2019/2014. To najwydajniejszy pod względem zużycia wody i energii program do prania normalnie zabrudzonych rzeczy z bawełny.
Uwaga: w przypadku programu Eco 40-60 Wyświetlacz przedstawia maksymalne wartości wirowania.

Dla wszystkich ośrodków badawczych:

2) Program bawełna, długość: ustawić program 6 na temperaturę 40°C.

3) Program syntetyczny, długość: ustawić program 7 na temperaturę 40°C.

* Po wybraniu programu 🌀 i wyłączeniu wirowania maszyna wykona jedynie odprowadzanie wody.

** Możliwa jest kontrola czasu trwania programów na wyświetlaczu.

*** Po zakończeniu programu i od wirowaniu z maksymalną dostępną prędkością wirowania, w domyślnym ustawieniu programu.

**** Wyświetlacz pokaże sugerowaną prędkość wirowania jako wartość domyślną.

OPIS PRODUKTU

1. Błat
2. Szufladka na środki piorące
3. Panel sterowania
4. Uchwyt
5. Drzwiczki
6. Pompa odprowadzająca wodę (za cokołem)
7. Cokół (wyjmowalny)
8. Regulowane nóżki (2)

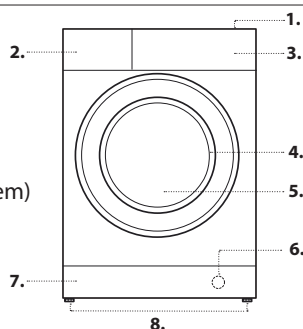

SZUFLADKA NA ŚRODKI PIORĄCE

Przegródka 1:

Nie umieszczać środka piorącego w tej przegródce.

Przegródka 2: Środek piorący do prania (w proszku lub w płynie)

W razie użycia środka piorącego w płynie zaleca się użycie dołączonej ścianki działowej A w celu prawidłowego dozowania.

W razie użycia środka piorącego w proszku należy umieścić ściankę działową w otworze B.

Przegródka 3: Środki dodatkowe (zmiękczające, itp.)

Środek zmiękczający nie może przekroczyć poziomu „max”, podanego na środkowym wskaźniku.

! Szufladka na detergent jest odpowiednia wyłącznie do użycia z detergentem w płynie lub proszku. Zabrania się użycia kapsułek do prania. Kapsułki do prania należy umieszczać bezpośrednio w bębnie, razem z praniem.

Upewnić się, że użyto zalecanej przez Producenta ilości kapsułek do prania.

! Piorące w proszku należy stosować do tkanin z białej bawełny i do prania wstępnego oraz do prania w temperaturze przekraczającej 60°C. Środki

! Należy stosować się do zaleceń podanych na opakowaniu środka piorącego.

! W celu wyjęcia szufladki nacisnąć dźwignię C i pociągnąć ją na zewnątrz.

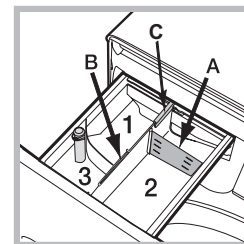

PROGRAMY

Postępować zgodnie ze wskazówkami na symbolach prania odzieży. Wartość wskazana na symbolu to maksymalna zalecana temperatura prania odzieży.



Cotton (☺): cykl przeznaczony do prania odzieży bawełnianej. W ostatniej fazie cyklu odzież zostanie poddana działaniu pary wodnej, która rozluźni włókna.

Shirt (☺): tego specjalnego cyklu prania należy używać do prania koszul z różnych tkanin i różnych kolorach, zapewniając im najlepszą możliwą pielęgnację. W ostatniej fazie cyklu odzież zostanie poddana działaniu pary wodnej, która rozluźni włókna.

PODS: krótki cykl 30°C przeznaczony do prania mieszanych tkanin bawełnianych i syntetycznych, zalecany do użycia z detergentem w kapsułkach.

Włna + Wool Care: cykl prania wełny w tym urządzeniu został zatwierdzony przez firmę The Woolmark Company do prania ubrań wełnianych pod warunkiem, że ubrania będą prane zgodnie z instrukcjami na ich etykietach i instrukcjami podanymi przez producenta pralki. Symbol Woolmark jest certyfikowanym znakiem towarowym w wielu krajach. (M2229)



20°C: do prania lekko zabrudzonych ubrań bawełnianych w temperaturze 20°C.

Bawełniane: do prania ręczników, bielizny osobistej, obrusów, itp. z bawełny i wytrzymałego lnu, od średnio do bardzo zabrudzonych.

Syntetyczne: przeznaczony do prania odzieży syntetycznej. W przypadku bardziej uporczywych zabrudzeń można zwiększyć temperaturę do 60° i użyć także detergentu w proszku.

Mix: cykl 40°C opracowany do równoczesnego prania tkanin Bawełnianych i Syntetycznych. Zalecany do lekko zabrudzonej bielizny.

Eco 40-60: do prania normalnie zabrudzonych ubrań bawełnianych z zaleceniami prania w temperaturze 40°C lub 60°C, łącznie w tym samym cyklu. Jest to standardowy program prania bawełny, najwydajniejszy pod względem zużycia wody i energii.

! Cykl rozpoczyna się w 40°C zgodnie z regulacją.

Bawełna biała: wytrzymałe tkaniny białe i kolorowe, mocno zabrudzone.

Szybki 20min: pozwala na zmianę czasu obróbki odzieży od 20' do 60'.

- 20': program, który odświeża ubrania w zaledwie 20 minut.

- 45': krótki cykl przeznaczony do prania odzieży z bawełny i materiałów syntetycznych.

- 60': cykl przeznaczony do prania średnio zabrudzonej, odpornej odzieży bawełnianej w temperaturze 60° w ciągu jednej godziny z dobrą wydajnością prania. W przypadku tekstyliów syntetycznych lub mieszanych zalecamy obniżenie temperatury do 40°.

Pełny wsad 45 min: program odpowiedni do prania pełnego wsadu średnio zabrudzonych ubrań bawełnianych przez 45 minut.

Kołdra: do prania wyrobów pikowanych z puchem gęsim, jak kołdry pojedyncze (nie ważące więcej niż 3,5 kg), poduszki, kurtki puchowe. Należy włożyć produkty puchowe do bębna wyginając rogów do wnętrza tak, abyapełniały go tylko do ¾ pojemności. Aby uzyskać optymalne wyniki prania, zaleca się stosowanie, w odpowiednich szufladkach, płynnego środka piorącego.

Delikatne 30°C: cykl do prania bardzo delikatnej odzieży. Zaleca się odwrócić ubrania na lewą stronę przed praniem. W celu osiągnięcia najlepszych wyników, zaleca się stosowanie środka piorącego w płynie do tkanin delikatnych.

Płukanie + Wirowanie: program do płukania i wirowania.

Wirowanie + Odprowadzanie wody: program do wirowania i odprowadzania wody.

WYŚWIETLACZ

Wyświetlacz potrzebny jest do celu programowania maszyny i dostarcza wielu informacji.

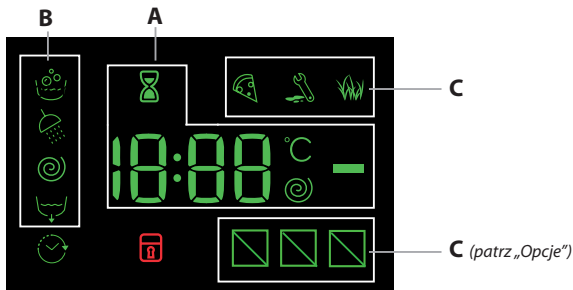

W sekcji **A** wyświetla się czas trwania dostępnych programów, a po rozpoczęciu cyklu czas, jaki pozostaje do ich zakończenia; natomiast jeśli została ustawiona funkcja OPÓŹNIONY START, wyświetla się czas pozostający do momentu rozpoczęcia wybranego programu.

Ponadto, po naciśnięciu odpowiednich przycisków wyświetlają się maksymalne wartości szybkości wirowania i temperatury dla ustawionego programu lub ostatnie zaprogramowane wartości, jeśli są one odpowiednie dla wybranego programu.

Klepsydra miga w czasie, gdy urządzenie przetwarza dane na podstawie wybranego programu. Po 10 minutach po rozpoczęciu programu, ikona (🕒) zaczyna świecić stałym światłem i wyświetlony zostaje ostateczny czas pozostający do zakończenia prania. Ikona „klepsydra” gaśnie po upływie około 1 minuty od wyświetlenia ostatecznego czasu pozostającego do zakończenia cyklu.

W sekcji **B** wyświetlane są „fazy prania” przewidziane dla wybranego cyklu, a po rozpoczęciu programu aktualna „faza prania”:

- ☺ Pranie
- ☺ Płukanie
- ☺ Wirowanie
- ☺ Odprowadzanie wody

Świecący symbol (☺) wskazuje, że na wyświetlaczu można odczytać ustawioną wartość „START Z OPÓŹNIENIEM”.

W sekcji **C** znajdują się trzy poziomy odnośniki się do opcji prania.

☑ Kontrolka zablokowanych drzwiczek pralki

Zaświecony symbol oznacza, że drzwiczki pralki są zablokowane. Aby uniknąć uszkodzenia pralki, należy odczekać, aż symbol ten zgaśnie, zanim przystąpi się do otwierania drzwiczek pralki. W celu otwarcia drzwiczek w czasie trwania cyklu, należy nacisnąć przycisk START/PAUSE (▶|||); jeśli symbol (☑) jest zgaszony, możliwe będzie otwarcie drzwiczek.

PIERWSZE PRANIE

Po zainstalowaniu pralki, przed przystąpieniem do jej użytkowania, należy wykonać jeden cykl prania ze środkiem piorącym, ale bez wsadu, nastawiając program „Pranie Auto”.

UŻYCIE CODZIENNE

Przygotować bieliznę postępując zgodnie z zaleceniami w punkcie „WSKAZÓWKI I ZALECENIA”.

🔍 Szybkie programowanie

- Nacisnąć przycisk ON/OFF (⏻); kontrolka odnosząca się do przycisku START/PAUSE (▶|||) będzie powoli migać w kolorze zielonym.

- Otworzyć drzwiczki. Włożyć pranie uważając, aby nie przekroczyć wielkości wsadu podanej w tabeli programów.

- Wysunąć szufladkę i wsypać środek piorący do odpowiednich komór w sposób wyjaśniony w punkcie „SZUFLADKA NA ŚRODKI PIORĄCE”.

- Zamknąć drzwiczki.

🔍 URUCHOMIENIE CYKLU

Nacisnąć przycisk PUSH & GO.

Nastąpi zamknięcie drzwiczek urządzenia (☑ symbol Wł.) i rozpocznie się obrót bębna; nastąpi otwarcie drzwiczek (symbol Wył. ☑) i ponowne zamknięcie (symbol Wł.) ☑ jako faza przygotowawcza wszystkich cykli prania. Dźwięk „kliknięcia” jest częścią mechanizmu zamykającego drzwiczki. Po zamknięciu drzwiczek woda przedostanie się do bębna i rozpocznie się faza prania.

🔍 Programowanie tradycyjne

- Nacisnąć przycisk ON/OFF (⏻); kontrolka odnosząca się do przycisku START/PAUSE (▶|||) będzie powoli migać w kolorze zielonym.

- Otworzyć drzwiczki. Włożyć pranie uważając, aby nie przekroczyć wielkości wsadu podanej w tabeli programów.

- Wysunąć szufladkę i wsypać środek piorący do odpowiednich komór w sposób wyjaśniony w punkcie „SZUFLADKA NA ŚRODKI PIORĄCE”.

- Zamknąć drzwiczki.

- Przy pomocy pokrętki PROGRAMY wybrać żądany program; ma on wstępnie ustawioną temperaturę i prędkość wirowania, jednak wartości te można zmienić. Na wyświetlaczu pojawi się czas trwania cyklu.

- Zmienić temperaturę i/lub wirowanie: Maszyna automatycznie wyświetla temperaturę i przewidziane maksymalne wartości dla ustawionego programu lub ostatnie wartości, jeśli są zgodne z wybranym programem. Naciskając przycisk °C stopniowo zmniejsza się temperaturę aż do prania w zimnej wodzie „OFF”. Naciskając przycisk (☺) stopniowo zmniejsza się wirówkę aż do jej wyłączenia „OFF”. Dodatkowe naciśnięcie przycisków przywróci maksymalne wartości przewidywane.

- Wybrać żądane opcje.

🔍 URUCHOMIENIE CYKLU

Nacisnąć przycisk START/PAUSE (▶|||).

Nastąpi zamknięcie drzwiczek urządzenia (☑ symbol Wł.) i rozpocznie się obrót bębna; nastąpi otwarcie drzwiczek (symbol Wył. ☑) i ponowne zamknięcie (symbol Wł.) ☑ jako faza przygotowawcza wszystkich cykli prania. Dźwięk „kliknięcia” jest częścią mechanizmu zamykającego drzwiczki. Po zamknięciu drzwiczek woda przedostanie się do bębna i rozpocznie się faza prania.

USTAWIENIE PROGRAMU W TRYBIE PAUZY

W celu ustawienia paazy w praniu należy ponownie nacisnąć przycisk START/PAUSE (▶|||); kontrolka zacznie pulsować bursztynowym światłem. Jeśli symbol (☑) nie świeci się, można otworzyć drzwiczki. W celu ponownego uruchomienia prania od miejsca, w którym zostało przerwane, należy ponownie nacisnąć przycisk START/PAUSE (▶|||).

W RAZIE KONIECZNOŚCI OTWORZYĆ DRZWICZKI



Po uruchomieniu programu, symbol (☑) zostanie zaświecony w celu sygnalizacji, że drzwiczki nie mogą być otwarte. Przez cały czas trwania cyklu prania drzwiczki pozostają zablokowane. W celu otwarcia drzwiczek w trakcie pracy programu, na przykład w celu dołożenia lub wyjęcia odzieży, należy nacisnąć przycisk START/PAUSE (▶|||) w celu zablokowania programu; kontrolka zacznie migać bursztynowym światłem. Jeśli symbol (☑) nie świeci się, można otworzyć drzwiczki. Ponownie nacisnąć przycisk START/PAUSE (▶|||) w celu kontynuacji programu.

ZMIANA PROGRAMU PRANIA W TOKU

W celu zmiany programu w czasie trwania cyklu należy ustawić pralkę w trybie paazy naciskając przycisk START/PAUSE (▶|||) (odpowiednia kontrolka zacznie powoli pulsować światłem w kolorze bursztynowym); następnie wybrać potrzebny cykl i ponownie nacisnąć przycisk START/PAUSE (▶|||).

! Aby anulować już rozpoczęty cykl, należy długo przytrzymać wciśnięty przycisk ON/OFF (⏻). Cykl zostanie przerwany i maszyna wyłączy się.

KONIEC PROGRAMU



Wskazywany jest napisem „END” na wyświetlaczu, po zgaśnięciu kontrolki  możliwe będzie otwarcie drzwiczek. Otworzyć drzwiczki, wyjąć bieliznę i wyłączyć maszynę. Jeśli nie zostanie naciśnięty przycisk ON/OFF , pralka wyłączy się automatycznie po około 10 minutach. Zakręcić zawór wody, otworzyć drzwiczki i wyjąć odzież. Pozostawić drzwiczki otwarte, aby bęben wysechł.

OPCJE

- Jeśli wybrana opcja jest niezgodna z zadanym programem, kontrolka będzie pulsowała i opcja nie zostanie uruchomiona.
- Jeśli wybrana opcja nie jest kompatybilna z inną, ustawioną wcześniej opcją, niezgodność zostanie zasygnalizowana miganiem kontrolki i sygnałem dźwiękowym (3 sygnały). Zostania włączona jedynie druga opcja, a kontrolka włączonej opcji zaświeci się.

Odplamianie

Ta opcja umożliwia wybranie rodzaju zabrudzeń w taki sposób, aby jak najlepiej dostosować cykl do usunięcia plam. Rodzaje zabrudzeń to:

-  **Żywność**, do plam powstałych w wyniku zabrudzeń jedzeniem i napojami.
-  **Praca**, do plam takich jak smar i tusz.
-  **Outdoor**, do plam takich jak błoto i trawa.

! Czas trwania cyklu prania zmienia się w zależności od wybranego rodzaju zabrudzeń.

Szybki

Pierwsze naciśnięcie powoduje podświetlenie ikony 45', drugie naciśnięcie ikony 60', a trzecie naciśnięcie ikony 20'.

Opóźniony start

W celu ustawienia opóźnionego rozpoczęcia wybranego programu należy nacisnąć odpowiedni przycisk aż do osiągnięciażądanego czasu opóźnienia. Kiedy ta opcja jest aktywna, na wyświetlaczu zaświeci się symbol . Aby wyłączyć opóźnienie należy przytrzymać wciśnięty przycisk do momentu, kiedy na wyświetlaczu pojawi się napis „OFF”.

Temperatura °C

Każdy program ma określoną temperaturę. W razie konieczności zmiany temperatury należy nacisnąć przycisk °C. Wartość zostanie wyświetlona na wyświetlaczu.

Wirowanie





Każdy program ma określoną prędkość wirowania. W razie konieczności zmiany prędkości wirowania, należy nacisnąć przycisk . Wartość zostanie wyświetlona na wyświetlaczu.

PUSH & GO





W celu uruchomienia cyklu PUSH & GO, należy przytrzymać przycisk wciśnięty przez 2 sekundy. Włączona kontrolka wskazuje, że cykl jest uruchomiony. Ten cykl nadaje się idealnie do prania odzieży bawełnianej i syntetycznej, jako że odbywa się w 30° i z maksymalną prędkością wirowania równą 1200 obrotów na minutę. Wsad maksymalny 3,5 kg. (Czas trwania cyklu 59').

W ostatniej fazie cyklu odzież zostanie poddana działaniu pary wodnej, która rozluźni włókna (Steam Technology).

Jak to działa?

1. Załadować bieliznę (odzież bawełniana i/lub syntetyczna) i zamknąć drzwiczki.
2. Włączyć lub wysypać środek piorący i dodatki.
3. Uruchomić program, przytrzymując wciśnięty przez 2 sekundy przycisk PUSH & GO. Odpowiednia kontrolka zacznie świecić kolorem zielonym, a drzwiczki zostaną zablokowane (symbol  zaświecony). Uwagi: Uruchomienie prania przyciskiem PUSH & GO włącza cykl automatyczny, zalecany do bawełny i tkanin syntetycznych, którego nie można personalizować. Program ten nie pozwala na ustawienie dalszych opcji. W celu otwarcia drzwiczek w trakcie wykonywania cyklu automatycznego, należy nacisnąć przycisk START/PAUSE ; jeśli symbol blokady drzwiczek  jest zgaszony, możliwe będzie otwarcie drzwiczek. Nacisnąć ponownie przycisk START/PAUSE , aby uruchomić program od momentu, w którym został on przerwany.
4. Po zakończeniu programu, na wyświetlaczu zostanie wyświetlony napis END.

CHILD LOCK

W celu uruchomienia blokady panelu sterowania należy przytrzymać wciśnięty przycisk  przez około 2 sekundy. Podświetlony symbol „” wskazuje, że panel sterowania został zablokowany. W ten sposób uniemożliwia się dokonywanie przypadkowych zmian w programach (z wyjątkiem przycisku ON/OFF ) , zwłaszcza, jeśli w domu obecne są dzieci. W celu wyłączenia blokady panelu sterowania należy przytrzymać wciśnięty przycisk  przez około 2 sekundy.

WSKAZÓWKI I ZALECENIA

Podzielić bieliznę do prania według:

Rodzaju tkaniny (bawełna, włókna mieszane, syntetyczne, wełna, odzież przeznaczona do prania ręcznego). Kolory (oddzielić odzież kolorową od białej, oddzielnie prać nową odzież kolorową). Delikatne (drobna odzież jak nylonowe pończochy, elementy z haftkami, jak biustonosze należy umieścić w woreczku z tkaniny).

Opróżnić kieszenie

Takie przedmioty, jak monety lub zapalniczki mogą uszkodzić pralkę i bęben. Sprawdzić guziki.

Należy przestrzegać zaleceń dotyczących dozowania/dodatku

Pozwoli to zoptymalizować rezultat prania i uniknąć drażniących pozostałości nadmiaru detergentu w praniu, zapewniając oszczędność pieniędzy poprzez zapobieganie marnotrawstwu detergentu.

Należy stosować niskie temperatury i dłuższy czas prania

Najwydajniejsze pod względem zużycia energii programy, to na ogół te, które działają w niższych temperaturach i przez dłuższy czas.

Należy przestrzegać wielkości wsadu

Pralkę należy wypełniać do pojemności podanej w „TABELA PROGRAMÓW”, aby oszczędzać wodę i energię.

Hałas i pozostała zawartość wilgotności

Zależą od prędkości wirowania: im wyższa prędkość wirowania w fazie wirowania, tym wyższy poziom hałasu i tym niższa pozostała zawartość wilgotności.

UTRZYMANIE I KONSERWACJA

W celu jakiegokolwiek czynności czyszczenia i konserwacji należy wyłączyć i odłączyć maszynę od źródła zasilania. Do czyszczenia pralki nie stosować łatwopalnych płynów. Co jakiś czas pralkę należy wyczyścić i podać konserwacji (co najmniej 4 razy w roku).

Odłączanie wody i prądu elektrycznego

Po każdym praniu zamknąć zawór dopływu wody. W ten sposób zmniejsza się zużycie instalacji hydraulicznej pralki oraz eliminuje się niebezpieczeństwo wycieków.



Wyjąć wtyczkę z kontaktu przed przystąpieniem do czyszczenia pralki oraz czynności konserwacyjnych.

Czyszczenie pralki

Obudowę zewnętrzną i gumowe części pralki można myć ściereczką zmoczoną w letniej wodzie z mydłem. Nie stosować rozpuszczalników ani ściernych środków czyszczących.

Pralka zawiera program „Pranie Auto”  części wewnętrznych, który musi być wykonany bez wsadu w bębnie.

Środek piorący (w ilości równej 10% ilości zalecanej do lekko zabrudzonej odzieży) lub specjalne dodatki do czyszczenia pralki mogą być używane jako substancje pomocnicze programu czyszczącego. Zaleca się przeprowadzenie programu czyszczącego co 40 cykli prania.

W celu aktywacji programu należy nacisnąć równocześnie przyciski  i  przez 5 sek.

Program zostanie uruchomiony automatycznie i będzie trwał około 70 minut. Aby zatrzymać cykl, należy nacisnąć przycisk START/PAUSE .

Czyszczenie szufladki na środki piorące

Wypłukać szufladkę pod bieżącą wodą; czynność tę należy wykonywać często.

Czyszczenie drzwiczek i bębna

Drzwiczki pralki należy zawsze pozostawiać uchylone, aby zapobiec tworzeniu się nieprzyjemnych zapachów.

Czyszczenie pompy

Pralka wyposażona jest w pompę samooczyszczającą, która nie wymaga zabiegów konserwacyjnych. Może się jednak zdarzyć, że drobne przedmioty (monety, guziki) wpadną do komory wstępnej zabezpieczającej pompę, która znajduje się w jej dolnej części.

! Należy się upewnić, że cykl prania został zakończony i wyjąć wtyczkę z sieci. Aby uzyskać dostęp do komory wstępnej:

1. zdjąć panel z przedniej części urządzenia, naciskając go ku środkowi, a następnie popchnąć w dół z dwóch stron i wyjąć;
2. odkręcić pokrywę pompy odprowadzającej wodę, odkręcając ją w lewo; fakt, że wypłynie trochę wody, jest zjawiskiem normalnym;
3. dokładnie wyczyścić wnętrze;
4. ponownie przykręcić pokrywę;
5. ponownie założyć panel upewniwszy się, przed dociśnięciem go do urządzenia, że zatrzaski zostały umieszczone w odpowiednich otworach.

Kontrola przewodu doprowadzającego wodę

Przynajmniej raz do roku sprawdzić stan przewodu doprowadzającego wodę. Jeśli widoczne są na nim pęknięcia i rysy, należy go wymienić: w trakcie prania duże ciśnienie może bowiem spowodować jego nagłe rozerwanie.

! Nigdy nie instalować rur używanych.

SYSTEM RÓWNOWAŻENIA WSADU

Przed każdym wirowaniem, aby uniknąć nadmiernych drgań oraz jednorodnie rozłożyć wsad, bęben wykonuje obroty z prędkością nieco większą niż podczas prania. Jeśli po kilku próbach wsad nie zostanie prawidłowo zrównoważony, urządzenie wykona wirowanie z prędkością mniejszą od przewidywanej. W przypadku wystąpienia nadmiernego nierównoważenia wsadu pralka dokona jego rozłożenia zamiast odwirowania. Aby zapewnić lepsze rozłożenie wsadu oraz jego właściwe zrównoważenie zaleca się mieszanie dużych i małych sztuk bielizny.

AKCESORIA

Skontaktować się z naszym Serwisem Technicznym w celu sprawdzenia, czy następujące akcesoria są dostępne dla tego rodzaju pralki.



Zestaw do nakładania

Przy użyciu tego akcesorium można przymocować suszarkę do górnej części pralki w celu oszczędności miejsca lub ułatwienia załadunku lub rozładunku suszarki.

TRANSPORT I PRZEMIESZCZANIE





Nie podnosić pralki chwytając za górny blat.

Wyjąć wtyczkę z gniazdka i zamknąć zawór wody. Upewnić się, że drzwiczki i szufladka na środki piorące są dobrze zamknięte. Odłączyć przewód doprowadzający wodę od zaworu wody, następnie odłączyć przewód odprowadzający. Usunąć resztki wody z przewodów i przymocować przewody w taki sposób, by nie mogły być uszkodzone podczas transportu. Przymocować śruby do transportu. Postępować w przeciwnym kierunku, zgodnie z procedurą wyjmowania śrub do transportu opisaną w „Instrukcji instalacji”.

DEMO MODE: Aby wyłączyć tę funkcję, należy wyłączyć całe urządzenie. Następnie nacisnąć i przytrzymać przycisk „START/PAUZA”  oraz w ciągu 5 sekund wcisnąć również przycisk „ON/OFF”  i przytrzymać oba przyciski wciśnięte przez 2 sekundy.

ANOMALIE I ŚRODKI ZARADCZE

Może się zdarzyć, że pralka nie działa. Przed wezwaniem Serwisu Technicznego należy sprawdzić, czy problemu nie da się łatwo rozwiązać korzystając z poniższego wykazu.

Anomalie	Możliwe przyczyny / Rozwiązanie
Pralka się nie włącza.	Wtyczka nie jest włączona do gniazdka lub jest wsunięta za słabo, tak że nie ma styku. W domu nie ma prądu.
Cykl prania nie rozpoczyna się.	Okrągłe drzwiczki nie są dokładnie zamknięte. Nie został wciśnięty przycisk ON/OFF  . Nie został wciśnięty przycisk START/PAUSE  . Zawór dopływu wody jest zamknięty. Zostało nastawione opóźnienie startu.
Pralka nie pobiera wody (Na wyświetlaczu pojawia się napis H2O).	Przewód doprowadzający wodę nie jest podłączony do zaworu. Przewód jest zagięty. Zawór dopływu wody jest zamknięty. W domu nastąpiła przerwa w dostawie wody. Ciśnienie wody nie jest wystarczające. Nie został wciśnięty przycisk START/PAUSE  .
Pralka pobiera i usuwa wodę bez przerwy.	Przewód odprowadzający wodę nie został zainstalowany na wysokości od 65 do 100 cm od podłoża. Końcówka przewodu odprowadzającego jest zanurzona w wodzie. Otwór odpływowy w ścianie nie posiada odpowietrznika. Jeśli po dokonaniu tych kontroli problem nie zostanie rozwiązany, należy zamknąć zawór dopływu wody, wyłączyć pralkę i wezwać Serwis Techniczny. Jeśli mieszkanie znajduje się na najwyższych piętrach budynku, może zaistnieć efekt „syfonu”, w wyniku czego pralka nieustannie pobiera i usuwa wodę. W celu wyeliminowania tej niedogodności należy zakupić specjalny zawór, zapobiegający powstawaniu efektu syfonu.
Pralka nie odprowadza wody i nie odwirowuje prania.	Program nie przewiduje odprowadzania wody: w niektórych programach należy go włączyć ręcznie. Przewód odprowadzający jest zagięty. Instalacja ściekowa jest zatkana.
Pralka mocno wibruje w fazie wirowania.	Bęben podczas instalacji nie został prawidłowo odblokowany. Pralka nie jest dokładnie wypoziomowana. Pralka jest wciśnięta między meblami a ścianą.
Z pralki wycieka woda.	Przewód doprowadzający wodę nie jest dobrze przykręcony. Szufładka środków piorących jest zatkana. Przewód odprowadzający wodę nie jest odpowiednio przymocowany.
Kontrolki „Opcje” oraz START/PAUSE  szybko pulsują, a na wyświetlaczu pojawia się kod anomalii (np. F-01, F-...).	Wyłączyć urządzenie i wyjąć wtyczkę z gniazdka, odczekać około 1 minuty, następnie włączyć je ponownie. Jeśli problem nie ustąpi, należy wezwać Serwis Techniczny.
Tworzy się zbyt duża ilość piany.	Środek piorący nie jest odpowiedni do pralek automatycznych (na opakowaniu musi być napisane: „do pralek”, „do prania ręcznego i w pralce”, itp.). Użyto za dużo środka piorącego.
Opcja PUSH & GO nie włącza się	o Po włączeniu maszyny aktywowała się inna opcja/program niż PUSH&GO. Wyłącz maszynę i naciśnij przycisk PUSH & GO.

POLITYKI, STANDARDOWĄ DOKUMENTACJĘ, ZAMAWIANIE CZĘŚCI ZAMIENNYCH I DODATKOWE INFORMACJE O PRODUKCIE MOŻNA ZNALEZĆ POD ADRESEM:

- Korzystanie z kodu QR w urządzeniu
- Na stronie - <http://docs.indesit.eu> i parts-selfservice.indesit.com
- W razie potrzeby **zapraszamy do skontaktowania się z Serwisem Technicznym** (Numer telefonu znajduje się w Książeczce Gwarancyjnej). Po skontaktowaniu się z Serwisem Technicznym należy podać kody zamieszczone na naklejce samoprzylepnej na drzwiczkach.
- Aby uzyskać informacje o naprawach i konserwacji, odwiedź witrynę indesit.com

Za pomocą kodu QR-Code na etykiecie dotyczącej energii można odczytać informacje na temat modelu. Etykieta zawiera również identyfikator modelu, który może być użyty w celu zapoznania się portalem rejestru na <https://eprel.ec.europa.eu>

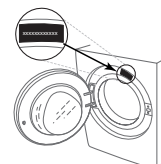

CZYSZCZENIE & KONSERWACJA

**W celu dokonania czyszczenia i konserwacji, wyłączyć pralkę i wyjąć wtyczkę z kontaktu.
Nie czyścić pralki przy użyciu płynów łatwopalnych.**

CZYSZCZENIE ZEWNĘTRZNEJ POWIERZCHNI PRAŁKI

Do czyszczenia wnętrza używać miękkiej, wilgotnej szmatki.

Do czyszczenia panelu sterowania nie używać środków do czyszczenia szkła lub środków ogólnego przeznaczenia czy proszku do szorowania itp. – mogą one uszkodzić napisy.

SPRAWDZANIE WĘŻA DOPROWADZAJĄCEGO WODĘ

Regularnie sprawdzać stan węża doprowadzającego wodę pod kątem łamliwości i pęknięć. W razie uszkodzenia wymienić go na nowy, dostępny w naszym dziale obsługi posprzedażnej lub u wyspecjalizowanego sprzedawcy. W zależności od typu węża:

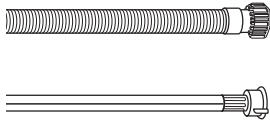

Jeśli wąż dopływowy ma przezroczystą powłokę, należy okresowo sprawdzać, czy kolor nie jest zmieniony miejscowo. Jeśli tak się dzieje, może to oznaczać, że wąż jest nieszczelny i należy go wymienić.

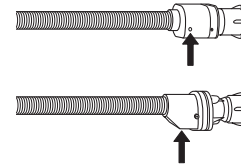

W przypadku węża odcinającego wodę: sprawdzić małe okienko inspekcyjne zaworu bezpieczeństwa (patrz strzałka). Jeśli jest czerwony, uruchomiła się funkcja zatrzymania wody i należy wymienić wąż na nowy. Aby odłączyć wąż, nacisnąć przycisk zwalniający (o ile występuje) i odkręcić wąż.

CZYSZCZENIE FILTRÓW WĘŻA DOPROWADZAJĄCEGO WODĘ

1. Zamknąć kurek wody i odkręcić wąż doprowadzający wodę.

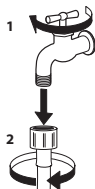

2. Dokładnie wyczyścić filtr siatkowy na końcu węża przy użyciu drobnej szczoteczki.

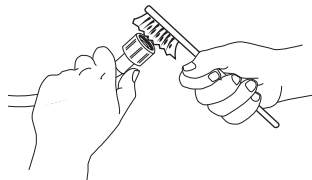

3. Ręcznie odkręcić wąż dopływowy z tyłu pralki. Przy użyciu kombinerek wyjąć filtr siatkowy z zaworu znajdującego się z tyłu pralki i go wyczyścić.

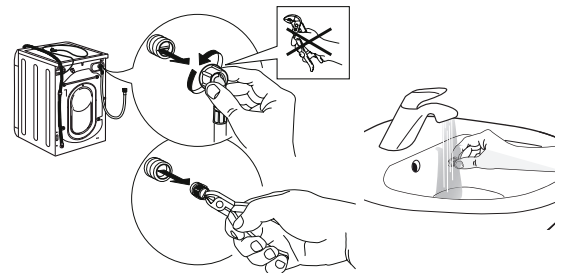

4. Włożyć filtr siatkowy w odpowiednie miejsce. Ponownie podłączyć wąż doprowadzający wodę do kranu i pralki. Nie podłączać węża za pomocą narzędzia. Odkręcić kran i sprawdzić, czy wszystkie połączenia są szczelne.

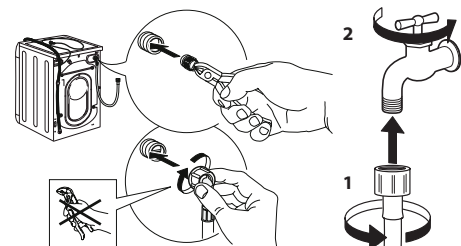

CZYSZCZENIE SZUFLADY NA DETERGENT

Wyjąć dozownik, podnosząc go i wysuwając (patrz rysunek).

Umyć szufladę pod bieżącą wodą; procedura ta powinna być stosowana regularnie.

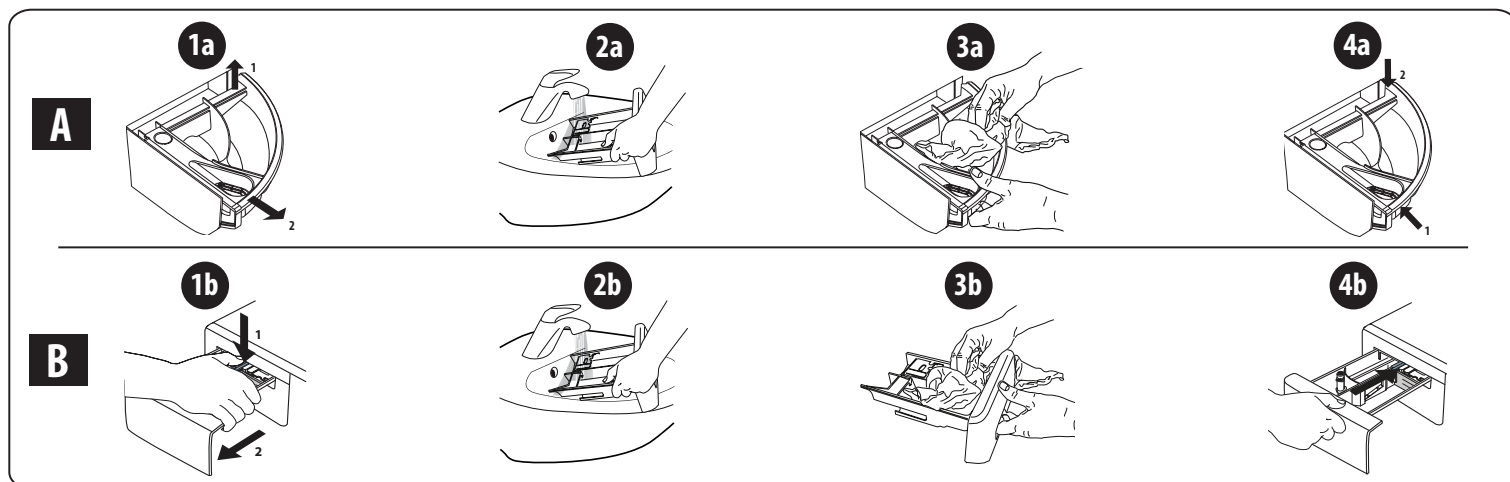

CZYSZCZENIE FILTRA WODY/SPUSZCZANIE POZOSTAŁEJ WODY

Przed rozpoczęciem czyszczenia filtra wody lub spuszczeniem pozostałej wody należy wyłączyć pralkę i odłączyć ją od zasilania sieciowego. W przypadku używania programu prania z gorącą wodą, przed spuszczeniem wody należy odczekać, aż woda się schłodzi.

Filtr wody należy czyścić regularnie co 3 miesiące, aby uniknąć sytuacji, w której woda nie spływa z powodu zatkania filtra. Jeśli odpływ wody jest utrudniony, na wyświetlaczu pojawi się komunikat, że filtr wody może być zapchany.

1. Zdjąć panel boczny: za pomocą śrubokręta wykonać czynności wskazane na poniższym rysunku.

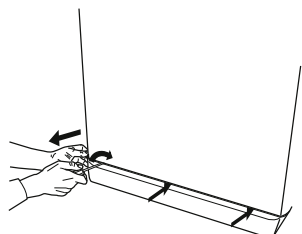

2. Pojemnik na spuszczoną wodę: umieścić niski i szeroki pojemnik pod filtrem wody w celu zebrania pozostałej wody.

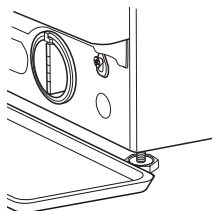

3. Spuścić wodę: powoli obracać filtr w kierunku przeciwnym do ruchu wskazówek zegara, aż do wypłynięcia całej wody. Umożliwić wypłynięcie wody bez wyjmowania filtra. Gdy pojemnik jest pełny, zamknąć filtr wody, obracając go zgodnie z ruchem wskazówek zegara. Opróżnić pojemnik. W razie potrzeby powtarzać tę czynność dopóki nie zostanie spuszczone cała woda.

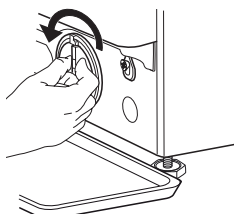

4. Usuwanie filtra: położyć bawełnianą szmatkę pod filtrem wody, aby wchłonęła niewielką ilość pozostałej wody. Następnie wyciągnąć filtr wody, przekręcając go w lewo.

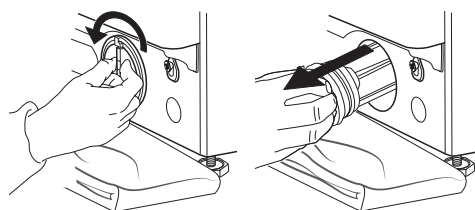

5. Oczyszczyć filtr wody: usunąć z niego pozostałości i umyć pod bieżącą wodą.

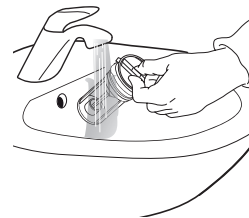

6. Włożyć filtr wody i ponownie zamontować cokoł: z powrotem zamontować filtr wody, przekręcając go w prawo. Upewnić się, że obrócił się do oporu. Uchwyt filtra musi być ustawiony pionowo. Aby sprawdzić szczelność filtra wody, można wlać około 1 litra wody do dozownika detergentu. Następnie zamontować cokoł.

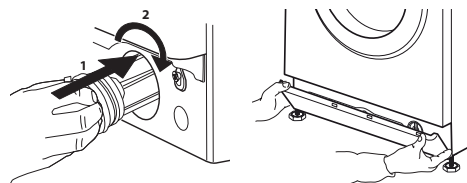

TRANSPORT I PRZENOSZENIE

Nigdy nie podnosić pralki trzymając ją za blat.

1. Odłączyć wtyczkę od gniazda elektrycznego i zamknąć kurek z wodą.
2. Upewnić się, że drzwiczki i dozownik są bezpiecznie zamknięte.
3. Odłączyć wąż dopływowy od kranu i wyjąć wąż spustowy z punktu opróżniania. Opróżnić całkowicie węże z resztek wody i przymocować tak, aby nie zostały uszkodzone podczas transportu.

4. Zamontować śruby transportowe. Postępować zgodnie z procedurą demontażu śrub transportowych opisaną w „Instrukcji instalacji”, wykonując ją w odwróconej kolejności.

Ważne: nie transportować pralki bez zamontowanych śrub transportowych.

DZIAŁ OBSŁUGI POSPRZEDAŻNEJ

PRZED SKONTAKTOWANIEM SIĘ Z OBSŁUGĄ POSPRZEDAŻNĄ

1. Sprawdzić, czy problem można rozwiązać samodzielnie, korzystając z zaleceń zamieszczonych w punkcie na temat **ROZWIĄZYWANIA PROBLEMÓW**

JEŚLI PO POWYŻSZEJ KONTROLI USTERKA WCIĄŻ WYSTĘPUJE, SKONTAKTOWAĆ SIĘ Z NAJBLIŻSZYM PUNKTEM OBSŁUGI POSPRZEDAŻNEJ

W celu uzyskania pomocy, należy zadzwonić na numer wskazany w instrukcji gwarancji.

Kontaktując się z naszym Działem Obsługi Posprzedażnej, zawsze wskazać:

- krótki opis usterki;
- typ i dokładny model urządzenia;

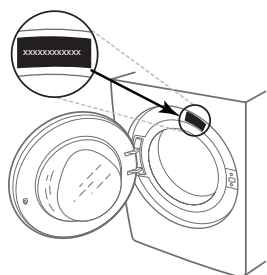

2. Wyłączyć i ponownie włączyć urządzenie, aby sprawdzić, czy usterka nadal występuje.

- numer serwisowy (numer po słowie Service na tabliczce znamionowej);

SERVICE 0000 000 00000



- pełny adres;
- numer telefonu.

W razie konieczności naprawy należy się skontaktować z autoryzowanym serwisem posprzedażnym (w celu zagwarantowania użycia oryginalnych części zamiennych i prawidłowego wykonania naprawy).

DĚKUJEME, ŽE JSTE SI ZAKOUPILI VÝROBEK INDESIT

Přejete-li si získat plnou podporu, zaregistrujte svůj výrobek na www.indesit.com/register



Před použitím spotřebiče si pečlivě přečtete Bezpečnostní pokyny.

Před použitím pračky musí být přepravní šrouby bezpodmínečně odstraněny. Podrobnější pokyny k jejich odstranění najdete v Pokynech k instalaci.

OVLÁDACÍ PANEL

1. Tlačítko ON/OFF
2. Tlačítko a kontrolka START/PAUSE
3. Tlačítko TEPLOTA
4. DISPLEJ
5. Tlačítko ZABLOKOVÁNÍ TLACÍTEK
6. Tlačítka VOLITELNÉ FUNKCE
7. Tlačítko ODLOŽENÝ START
8. Tlačítko ODSTŘEĐOVÁNÍ
9. OTOČNÝ OVLÁDAČ PROGRAMŮ
10. Tlačítko PUSH & GO

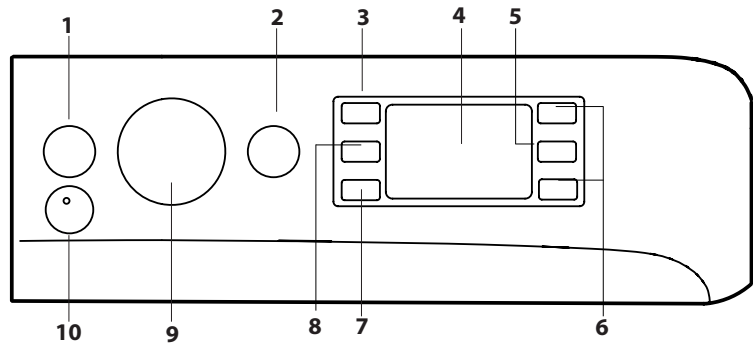

TABULKA PROGRAMŮ

Maximální naplnění 8 kg Příkon v režimu off (vypnuto) 0,5 W / v režimu left-on (ponechání v zap. stavu) 8 W						Prací a přídatné prostředky		Doporučený prací prostředek			Zbytková vlhkost % (***)	Spotřeba energie kWh	Celkové množství vody v litrech	Teplota prádla °C
Program	Teplota		Maximální odstředování (otáčky)	Maximální naplnění (kg)	Trvání (h : m)	Praní 2	Aviváž 3	Prášek	Tekutý prací prostředek	Kapsle (4)				
	Nastavení	Rozmezí												
1 Bavlna	40°C	☼ - 40°C	1000	8	**	●	○	-	✓	✓	-	-	-	-
2 Košile	40°C	☼ - 40°C	600	2	**	●	○	-	✓	✓	-	-	-	-
3 PODS	30°C	30°C	1000	4.5	**	-	○	-	-	✓	-	-	-	-
4 Vlňa	40°C	☼ - 40°C	800	2	**	●	○	-	✓	-	-	-	-	-
5 20°C	20°C	☼ - 20°C	1400	8	1:50	●	○	-	✓	-	55	0.138	78	22
6 Bavlna (2)	40°C	☼ - 60°C	1400	8	3:55	●	○	✓	✓	✓	49	1.100	97	45
7 Syntetika (3)	40°C	☼ - 60°C	1200	4	2:55	●	○	✓	✓	✓	35	0.800	55	43
8 Mix	40°C	☼ - 40°C	1400	8	**	●	○	-	✓	✓	-	-	-	-
9 Eco 40-60 (1)	40°C	40°C	1351	8	3:38	●	○	✓	✓	✓	53	0.680	54	33
			1351	4	2:48	●	○	✓	✓	✓	53	0.430	53	28
			1351	2	2:40	●	○	✓	✓	✓	53	0.280	37.5	21
10 Bílá bavlna	60°C	☼ - 90°C	1400	8	2:35	●	○	✓	✓	✓	55	1.790	89	55
11 Rychlé 20 min	20°C	☼ - 20°C	800	1.5	**	●	○	-	✓	-	-	-	-	-
11 Rychlé	40°C	☼ - 40°C	1200	4	**	●	○	-	✓	-	-	-	-	-
11 Rychlé	60°C	☼ - 60°C	1000	8	**	●	○	✓	✓	✓	-	-	-	-
12 Plné zatížení 45 min	40°C	☼ - 40°C	1200	8	**	●	○	-	✓	-	-	-	-	-
13 Prádlo plněné peřím	30°C	☼ - 30°C	1000	3.5	**	●	○	-	✓	✓	-	-	-	-
14 Choulostivé prádlo 30°C	30°C	☼ - 30°C	600 (****)	1	**	●	○	-	✓	-	-	-	-	-
Máchání + Odstředování	-	-	1400	8	**	-	○	-	-	-	-	-	-	-
Odstředování + Vypouštění *	-	-	1400	8	**	-	-	-	-	-	-	-	-	-

● Požadované dávkování ○ Volitelné dávkování - 4) Pro použití prací kapsle se doporučuje minimální teplota 30 °C.

Doba trvání cyklu uvedená na displeji nebo v návodu představuje odhad vypočítaný na základě standardních podmínek. Skutečná doba se může měnit v závislosti na četných faktorech, jako např. teplotě a tlaku vody na přívodu, teplotě prostředí, množství pracího prostředku, množství a druhu prádla, vyvážení prádla a zvolené volitelné funkce. Hodnoty uvedené pro jiné programy než Eco 40-60 jsou pouze orientační.

1) Eco 40-60 - zkušební prací cyklus v souladu s nařízením EU Ecodesign 2019/2014. Neúčinnější program ve smyslu spotřeby energie a vody pro praní běžně zašpiněného bavlněného prádla.

Poznámka: hodnoty rychlosti otáček zobrazené na displeji se mohou mírně odlišovat od hodnot v tabulce.

Pro všechny subjekty provádějící zkoušky:

- 2) Dlouhý program bavlna: nastavte program 6 na teplotu 40 °C.
- 3) Dlouhý program syntetika: nastavte program 7 na teplotu 40 °C.

* Zvolením programu (☼) a vypnutím odstředování pračka pouze vypustí vodu.

** Doba trvání pracích programů je možné kontrolovat na displeji.

*** Po konci programu a odstředování na maximální rychlost ve výchozím nastavení programu.

**** Na displeji se zobrazí navrhovaná rychlost odstředování jako výchozí hodnota.

POPIS VÝROBKU

1. Pracovní plocha
2. Příhrádka na prací prostředky
3. Ovládací panel
4. Rukojeť
5. Dvířka
6. Vypouštěč čerpadlo (za podstavcem)
7. Podstavec (odstranitelný)
8. Nastavitelné nožky (2)

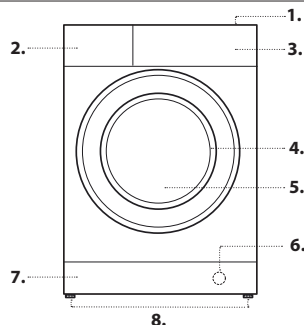

PŘIHRÁDKA NA PRACÍ PROSTŘEDKY

Vanička 1:

Do této vaničky nevkládáte prací prostředek.

Vanička 2: Prací prostředek (práškový nebo tekutý)

V případě tekutého pracího prostředku se doporučuje použít pro správné dávkování malou přepážku A z příslušenství.

Pro použití práškového pracího prostředku vložte malou přepážku do prohloubeniny B.

Vanička 3 : Přídatné prostředky (aviváž atd.)

Aviváž nesmí překročit „max.“ úroveň vyznačenou na středovém kolíku.

! Zásuvka na prací prostředky je vhodná pouze pro tekutý a práškový prací prostředek. Nejsou dovoleny žádné prací kapsle.

Prací kapsle musí být vložena do bubny před naplní prádla.

Ujistěte se, že používáte správné dávkování množství pracích kapslí doporučené výrobcem.

! Pro předprírku a praní při teplotě vyšší než 60 °C používejte práškové prací prostředky pro bílé bavlněné prádlo.

! Dodržujte pokyny uvedené na obalu pracího prostředku.

! Za účelem vytažení dávkovače stiskněte páčku C a potáhněte jej směrem ven.

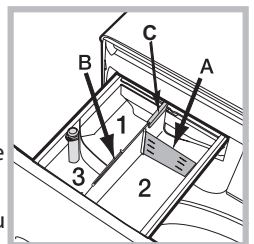

PROGRAMY

Dodržíte doporučení uvedená na symbolech pro praní. Hodnota uvedená na symbolu představuje maximální doporučenou teplotu pro praní daného kusu prádla.



Bavlna

cyklus navržený pro praní bavlněného oblečení. Během poslední fáze cyklu bude oblečení ošetřeno párou, která uvolní vlákna.

Košile

tento speciální prací cyklus použijte k praní košil z různých tkanin a různé barvy pro zaručení maximální možné péče. Během poslední fáze cyklu bude oblečení ošetřeno párou, která uvolní vlákna.

PODS

krátký cyklus při 30 °C navržený pro smíšenou náplň bavlněných a syntetických tkanin; je doporučen pro použití pracích kapslí.

Vlna - Wool Care

Prací cyklus tohoto zařízení na praní vlny byl schválen společností The Woolmark Company pro praní vlněných oděvů v pračce, za předpokladu, že praní probíhá v souladu s pokyny uvedenými na štítku oděvu a s pokyny vydanými výrobcem této pračky. Symbol společnosti Woolmark je v mnoha zemích značkou certifikace. (M2229)



20°C

Pro praní mírně zašpiněného bavlněného prádla při teplotě 20 °C.

Bavlna

pro praní středně až velmi špinavých ručníků, spodního prádla, ubrusů atd. z bavlny a odolného lnu.

Syntetika

specifický cyklus pro praní oblečení ze syntetických tkanin. U odolnějších nečistot lze zvýšit teplotu až do 60° a použít také prací prášek.

Mix

cyklus na 40 °C pro společné praní bavlněného a syntetického prádla. Určen pro mírně špinavé prádlo.

Eco 40-60

Pro praní běžně zašpiněného bavlněného prádla s možností praní při 40 °C nebo 60 °C společně ve stejném cyklu. Toto je standardní program na bavlnu a nejučinnější ve smyslu spotřeby vody a energie.

! Cyklus funguje pouze při 40°C dle předpisu.

Bílá bavlna

Silně znečištěné bílé a barevné prádlo z odolných tkanin.

Rychlé 20 min

umožňuje zvolit dobu praní prádla v rozsahu od 20' do 60'.

- 20': program, který osvěží vaše prádlo za pouhých 20 minut.

- 45': krátký cyklus určený k praní prádla ze směsi bavlny a syntetiky.

- 60': program určený k praní odolného, středně znečištěného bavlněného prádla na 60 °C během jedné hodiny a při zaručení dobrých výsledků praní.

Pro syntetické nebo smíšené prádlo se doporučuje snížit teplotu na 40 °C.

Plné zatížení 45 min

Vhodné pro praní plně náplně středně znečištěného bavlněného prádla za 45 minut.

Prádlo plněné peřím

Cyklus pro praní prádla plněného husím peřím, jako například peřin na jednolůžko (nepřesahujících hmotnost 3,5 kg), polštářů, bund.

Doporučujeme vkládat peřiny do bubnu tak, že se jejich oba okraje složí směrem dovnitř, a nepřekročit přitom ¾ celkového objemu bubnu. Za účelem optimálního vyprání se doporučuje použít tekuté prací prostředky a nadávkovat je prostřednictvím přihrádky na prací prostředky.

Choulostivé prádlo 30°C

Cyklus určený k praní velmi choulostivých druhů prádla. Před praním se doporučuje prádlo otočit naruby. Pro dosažení nejlepších výsledků se doporučuje použít tekuté prací prostředky pro choulostivé prádlo.

Máchání + Odstředování

cyklus slouží k máchání a odstředování.

Odstředování + Vypouštění

cyklus slouží k odstředování a vypouštění vody.

DISPLEJ

Displej slouží k naprogramování pračky a poskytuje četné informace.

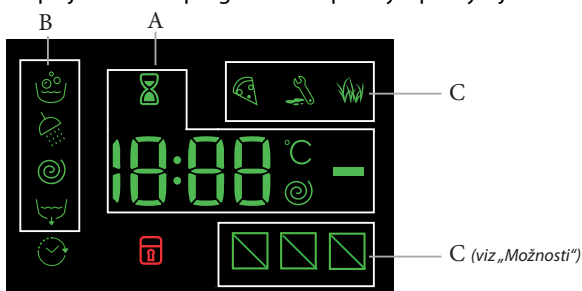

V části A je zobrazována doba trvání různých programů, které jsou k dispozici, a po zahájení cyklu i zbývající doba do jeho ukončení; v případě nastavení ODLOŽENÉHO STARTU bude zobrazována doba chybějící do zahájení zvoleného programu. Kromě toho budou při stisknutí příslušného tlačítka zobrazeny maximální hodnoty rychlosti odstředování a teploty, kterých pračka může dosáhnout v závislosti na nastaveném programu.

Přesýpací hodiny budou blikat ve fázi, kdy pračka zpracovává údaje na základě zvoleného programu. Max. po 10 minutách od zahájení programu ikona přestane blikat a dojde k zobrazení konečné zbývající doby. Ikona přesýpacích hodin zhasne přibližně 1 minutu od zobrazení konečné zbývající doby.

V části B jsou zobrazovány „fáze praní“, které jsou součástí zvoleného cyklu, a po zahájení programu také probíhající „fáze praní“.

- Praní
- Máchání
- Odstředování
- Vypouštění

Rozsvícený symbol informuje o tom, že na displeji je zobrazena nastavená hodnota „Odloženého startu“.

V části C se nacházejí tři úrovně týkající se možností praní.

Kontrolka zablokovaná dvířka

Rozsvícený symbol signalizuje zablokování dvířek. Aby se předešlo poškození, před otevřením dvířek je třeba vyčkat na zhasnutí uvedeného symbolu.

Pro otevření dvířek v průběhu pracího cyklu stiskněte tlačítko START/PAUSE až symbol zhasne, dvířka lze otevřít.

PRVNÍ POUŽITÍ

Po instalaci pračky je před prvním použitím třeba provést jeden prací cyklus s použitím pracího prostředku bez prádla s nastavením programu „Samočištění“.

KAŽDODENNÍ POUŽITÍ

Připravte prádlo a dodržujte doporučení uvedená v kapitole „RADY A DOPORUČENÍ“.

Rychlé naprogramování

- Stiskněte tlačítko ON/OFF; kontrolka tlačítka START/PAUSE bude pomalu zeleně blikat.

- Vytáhněte přihrádku a způsobem popsáním v kapitole „PŘIHRÁDKA NA PRACÍ PROSTŘEDEK“ vložte do příslušných vaniček prací prostředek.

- Zavřete dvířka.

ZAHÁJENÍ CYKLU

Stiskněte tlačítko PUSH & GO.

Zařízení zamkne dvířka (zapne se symbol) a buben se začne otáčet; dojde k odjištění dvířek (vypne se symbol) a k jejich následnému opětovnému zajištění (zapne se symbol) jako přípravné fáze každého pracího cyklu. Zvuk „zacvaknutí“ je součástí mechanismu zamykání dveří. Voda vstoupí do bubnu a zahájí fázi praní, jakmile jsou dveře uzamčeny.

Tradiční nastavení programu

- Stiskněte tlačítko ON/OFF; kontrolka tlačítka START/PAUSE bude pomalu zeleně blikat.

- Otevřete dvířka. Naplňte pračku prádlem a dbejte přitom, aby nedošlo k překročení hmotnosti prádla uvedené v tabulce programů.

- Vytáhněte přihrádku a způsobem popsáním v kapitole „PŘIHRÁDKA NA PRACÍ PROSTŘEDEK“ vložte do příslušných vaniček prací prostředek.

- Zavřete dvířka.

- Voličem PROGRAMŮ zvolte požadovaný program; je mu přiřazena určitá teplota a rychlost odstředování, které lze upravit. Na displeji se zobrazí doba trvání cyklu.

- Upravte teplotu a/nebo odstředování: Zařízení automaticky zobrazuje maximální teplotu a rychlost odstředování pro nastavený program nebo poslední zvolené hodnoty, jsou-li kompatibilní se zvoleným programem. Stisknutím tlačítka je možné postupně snížit teplotu až po praní ve studené vodě „OFF“. Stisknutím tlačítka je možné postupně snížit rychlost odstředování až po jeho úplné vyloučení „OFF“. Dalším stisknutím tlačítek se obnoví nastavení maximálních přednastavených hodnot.

- Zvolte požadované možnosti.

ZAHÁJENÍ CYKLU

Stiskněte tlačítko START/PAUSE.

Zařízení zamkne dvířka (zapne se symbol) a buben se začne otáčet; dojde k odjištění dvířek (vypne se symbol) a k jejich následnému opětovnému zajištění (zapne se symbol) jako přípravné fáze každého pracího cyklu. Zvuk „zacvaknutí“ je součástí mechanismu zamykání dveří. Voda vstoupí do bubnu a zahájí fázi praní, jakmile jsou dveře uzamčeny.

PŘERUŠENÍ PROGRAMU - PAUZA

Přejete-li si praní přerušit, stiskněte tlačítko START/PAUSE; kontrolka začne oranžově blikat. Pokud symbol není rozsvícen, je možné otevřít dvířka. Pro opětovné zahájení cyklu tam, kde byl přerušeno, opětovně stiskněte tlačítko START/PAUSE.



OTEVŘENÍ DVÍŘEK V PŘÍPADĚ POTŘEBY

Po spuštění programu se rozsvítí symbol signalizující, že dvířka nelze otevřít. Během pracího cyklu zůstanou dvířka zablokovaná. Pro otevření dvířek během programu, například chcete-li některé prádlo přidat nebo odstranit, stiskněte tlačítko START/PAUSE, čímž dojde k jeho přerušení; kontrolka začne oranžově blikat. Pokud symbol není rozsvícen, je možné otevřít dvířka. Pro pokračování v programu opětovně stiskněte tlačítko START/PAUSE.

ZMĚNA PRACÍHO PROGRAMU V JEHO PRŮBĚHU

Pro změnu programu v jeho průběhu přerušete chod pračky stisknutím tlačítka START/PAUSE (příslušná kontrolka bude oranžově blikat); poté zvolte požadovaný cyklus a znovu stiskněte tlačítko START/PAUSE. ! Přejete-li si zrušit již zahájený cyklus, stiskněte a podržte tlačítko ON/OFF. Cyklus bude přerušeno a pračka se vypne.

UKONČENÍ PROGRAMU

Bude oznámeno zobrazením nápisu „END“ na displeji. Po zhasnutí symbolu  bude možné otevřít dvířka. Otevřete dvířka, vytáhněte prádlo a pračku vypněte. Jestliže nestisknete tlačítko ON/OFF , pračka se automaticky vypne asi po 10 minutách. Uzavřete vodovodní kohoutek, otevřete dvířka a vyprázdněte obsah pračky. Dvířka nechte pootevřená, aby mohl vyschnout bublen.



VOLITELNÉ FUNKCE

- V případě, že zvolená volitelná funkce není kompatibilní s nastaveným pracovním programem, kontrolka začne blikat a volitelná funkce nebude aktivována.

- Pokud zvolená funkce není kompatibilní s jinou předtím nastavenou funkcí, tato nekompatibilita bude signalizována blikáním kontrolky a zvukovým signálem (3 pípnutí), přičemž bude aktivována pouze druhá možnost; rozsvítí se kontrolka aktivované volitelné funkce.

Odstranění skvrn

Tato možnost slouží k volbě druhu znečištění tak, aby došlo k optimálnímu přizpůsobení cyklu za účelem odstranění skvrn. Původem znečištění může být:

-  **Jídlo**, které způsobuje např. skvrny od potravin a nápojů.
-  **Práce**, při níž vznikají např. skvrny od mazacího tuku a inkoustu.
-  **Činnost venku**, během které vznikají např. skvrny od bláta a trávy.

! Doba trvání pracovního cyklu se mění v závislosti na druhu zvoleného znečištění.

Rychlé praní

Při prvním stisknutí se rozsvítí ikona 45', při druhém ikona 60' a při třetím ikona 20'.

Odložený start

Pro nastavení odloženého startu zvoleného programu mačkejte příslušné tlačítko, dokud nenavolíte požadovanou dobu odložení. Když je tato volitelná funkce aktivní, na displeji se rozsvítí symbol . Pro zrušení odloženého startu je třeba mačkat tlačítko, dokud se na displeji nezobrazí nápis „OFF“.

Teplota

Pro každý program je stanovena určitá teplota. Přejete-li si teplotu změnit, stiskněte tlačítko . Příslušná hodnota se zobrazí na displeji.

Odstředování

Pro každý program je stanovena určitá rychlost odstředování. Přejete-li si rychlost odstředování změnit, stiskněte tlačítko . Příslušná hodnota se zobrazí na displeji.

PUSH & GO

Za účelem zahájení cyklu PUSH & GO držte stisknuté tlačítko po dobu 2 sekund. Rozsvícená kontrolka signalizuje spuštění cyklu. Tento pracovní cyklus na 30 °C s maximální rychlostí odstředování 1200 otáček za minutu je ideální pro bavlněné a syntetické prádlo. Max. naplnění 3,5 kg. (Doba trvání cyklu 59'). Během poslední fáze cyklu bude oblečení ošetřeno párou, která uvolní vlákna (Steam Technology).



Postup

1. Vložte do pračky prádlo (bavlněné a/nebo syntetické) a zavřete dvířka.

2. Vložte prací prostředek a případně prostředky.





3. Spusťte program podržením tlačítka PUSH & GO na dobu 2 sekund. Zeleně se rozsvítí příslušná kontrolka a dojde k zablokování dvířek (symbol  rozsvícený).

POZN.: Při zahájení praní tlačítkem PUSH & GO se aktivuje automatický cyklus doporučený pro bavlněné a syntetické prádlo, který nelze dále uživatelsky přizpůsobovat. Tento program neumožňuje nastavení dalších možností.

Pro otevření dvířek v průběhu automatického cyklu stiskněte tlačítko START/PAUSE ; pokud symbol zablokovaná dvířka  nesvítí, dvířka lze otevřít. Opětovným stisknutím tlačítka START/PAUSE  bude program pokračovat tam, kde byl přerušen.

4. Po skončení programu se na displeji rozsvítí nápis END.

ZABLOKOVÁNÍ TLAČÍTEK

Zablokování ovládacího panelu se provádí podržením tlačítka  přibližně na 2 sekundy. Zablokování ovládacího panelu signalizuje rozsvícená kontrolka „“. Takto se zamezí náhodným změnám programů (s výjimkou zmáčknutí tlačítka ON/OFF ) , zejména v případě, že jsou v domácnosti děti. Odblokování ovládacího panelu se provádí podržením tlačítka  přibližně na 2 sekundy.

RADY A DOPORUČENÍ

Roztřídte prádlo podle:

Typu tkaniny (bavlna, směsná vlákna, syntetika, vlna, prádlo určené k ručnímu praní). Barvy (oddělte barevné prádlo od bílého, nové prádlo perte zvlášť). Choulostivosti (malé oděvy, například nylonové punčochy, a prádlo s háčky, například podprsenky, vložte do látkového pytlíku).

Vyprázdněte kapsy

Předměty jako mince či zapalovače mohou poškodit pračku a bublen. Zkontrolujte knoflíky.

Dodržujte doporučení pro dávkování / aditiva

Optimalizuje výsledek vyčištění, zamezuje dráždění z důvodu zbytečného přebytečného pracovního prostředku v prádle a šetří peníze díky zamezení nadbytečného pracovního prostředku.

Používejte nízkou teplotu a delší trvání

Nejúčinnější programy ve smyslu spotřeby energie jsou obecně ty, které probíhají při nižších teplotách a trvají déle.

Dodržujte míru naplnění

Plňte svou pračku do kapacity uvedené v „TABULKA PROGRAMŮ“, abyste šetřili vodu a energii.

Hluk a obsah zbylé vlhkosti

Jsou ovlivněny otáčkami odstředování: čím vyšší jsou otáčky ve fázi odstředování, tím větší je hluk a tím nižší je obsah zbylé vlhkosti.

ÚDRŽBA A PÉČE

Je-li třeba vykonat jakékoli čištění či údržbu, vypněte pračku a odpojte ji od elektriny a přívodu vody. Nepoužívejte k čištění pračky hořlavé kapaliny. (Pračku pravidelně čistěte a zajistěte její údržbu (nejméně čtyřikrát ročně)).

Odpojení od přívodu vody a elektriny

Po každém praní zatáhněte vodovodní kohoutek. Tímto způsobem dochází ke snížení opotřebení pračky a ke odstranění nebezpečí úniku vody.



Před zahájením čištění pračky a během údržby je třeba vytáhnout zástrčku přírodního kabelu ze zásuvky.

Čištění pračky

Vnější části a části z gumy se mohou čistit hadrem navlhčeným ve vlažné vodě a saponátu. Nepoužívejte rozpouštědla ani abrazivní látky.

Pračka je vybavena programem „Samočištění“  vnitřních částí, který musí být proveden bez jakéhokoli druhu prádla v bubnu.

Prací prostředek (množství rovnající se 10 % množství doporučeného pro mírně znečištěné prádlo) nebo zvláštní přídatné prostředky pro čištění pračky budou moci být použity jako pomocné prostředky v pracovním programu. Doporučuje se provést samočisticí program každých 40 cyklů praní.

Pro aktivování programu současně na 5 vteřin stiskněte tlačítko  a .

Program bude zahájen automaticky a bude trvat přibližně 70 minut.

Cykly je možné ukončit stisknutím tlačítka START/PAUSE .

Čištění přihrádky na prací prostředky

Umyjte ji pod tekoucí vodou; přihrádku je třeba čistit často.

Zacházení s dvířky a bubnem

Dvířka ponechte pokaždé pootevřená, aby se zabránilo tvorbě nepříjemných pachů.

Čištění čerpadla

Součástí pračky je samočisticí čerpadlo, které nevyžaduje údržbu. Může se však stát, že se v jeho vstupní části, která slouží k jeho ochraně a nachází se v jeho spodní části, zachytí drobné předměty (mince, knoflíky).

! Ujistěte se, že byl prací cyklus ukončen a vytáhněte zástrčku ze zásuvky.

Přístup ke vstupní části čerpadla:

1. Sejměte krycí panel na přední straně pračky zatlačením na jeho střed a následným zatlačením směrem dolů z obou stran; poté jej vytáhněte;
2. odšroubujte víko vypouštěcího čerpadla jeho otočením proti směru hodinových ručiček: je normální, pokud z něj vyteče trocha vody;
3. dokonale vyčistěte vnitřek;
4. zašroubujte víko zpět;
5. namontujte zpět panel; před jeho zatlačením do pračky se ujistěte, že došlo ke správnému zachycení háčků do příslušných podélných otvorů.

Kontrola přírodní hadice

Přírodní hadici je třeba kontrolovat aspoň jednou za rok. Pokud jsou v ní praskliny nebo trhliny, je třeba ji vyměnit - silný tlak působící na hadici během pracovního cyklu by mohl způsobit její náhlé roztržení.

! Nikdy nepoužívejte již jednou použité hadice.

SYSTÉM AUTOMATICKÉHO VYVÁŽENÍ NÁPLNĚ

Před každým odstředováním bublen provede otáčení rychlostí lehce převyšující rychlost praní, aby se odstranily vibrace a aby se náplň rovnoměrně rozložila. V případě, že po několika násobných pokusech o vyvážení prádlo ještě nebude správně vyváženo, zařízení provede odstředování nižší rychlostí, než je přednastavená rychlost. Při nadměrném nevyvážení pračka provede namísto odstředování vyvážení. Pro dosažení rovnoměrnějšího rozložení náplně a jejího správného vyvážení se doporučuje míchat velké a malé kusy prádla.

PŘÍSLUŠENSTVÍ

Kontaktujte naše servisní služby a zeptejte se, zda je následující příslušenství k dispozici pro tento model pračky.

Sada k upevnění sušičky na pračku

Pomocí tohoto příslušenství lze sušičku upevnit k horní části pračky, ušetřit tak prostor a usnadnit vkládání prádla do sušičky a jeho vytažování.

PŘEPRAVA A MANIPULACE





Nezvedejte pračku za horní plochu.

Odpojte zástrčku z elektrické zásuvky a uzavřete vodovodní kohoutek.

Zkontrolujte, zda jsou dvířka i přihrádka na prací prostředky dobře uzavřeny. Odpojte přírodní hadici od vodovodního kohoutku a poté odpojte vypouštěcí hadici. Vypusťte z hadic veškerou zbylou vodu a upevněte je tak, aby se během přepravy nepoškodily. Opětovně namontujte šrouby určené k přepravě. Proveďte postup pro odstranění přepravních šroubů popsaný v „Pokynech pro instalaci“ v opačném sledu.

PORUCHY A JEJICH ŘEŠENÍ

Může se stát, že pračka nebude fungovat. Než zatelefonujete na poprodejové servisní středisko zkontrolujte, zda se nejedná o problém, který lze snadno vyřešit s pomocí následujícího seznamu.

Poruchy	Možné příčiny / Řešení
Pračku nelze zapnout.	Zástrčka není zasunuta v zásuvce nebo není zasunuta natolik, aby došlo ke spojení kontaktů. V celém domě je vypnutý proud.
Nelze spustit prací cyklus.	Nejsou řádně zavřená dvířka. Nebylo stisknuto tlačítko  ON/OFF. Nebylo stisknuto tlačítko  START/PAUSE. Nebyl otevřen kohoutek přívodu vody. Byl nastaven odložený start.
Do pračky se nenapouští voda (na displeji je zobrazen nápis „H2O“).	Přívodní hadice není připojena k vodovodnímu kohoutku. Hadice je příliš ohnutá. Nebyl otevřen kohoutek přívodu vody. V celém domě je uzavřený přívod vody. Není dostatečný tlak. Nebylo stisknuto tlačítko  START/PAUSE.
Pračka neustále napouští a vypouští vodu	Vypouštěcí hadice není instalována 65 až 100 cm od země. Konec vypouštěcí hadice je ponořen do vody. Odpad ve stěně není vybaven odvodušňovacím otvorem. Pokud se problém ani po provedení těchto kontrol nevyřeší, uzavřete přívod vody, vypněte pračku a zavolejte na servisní služby. V případě, že se byt nachází v jednom z nejvyšších poschodí, je možné, že dochází k sifonovému efektu, jehož následkem pračka nepřetržitě napouští a vypouští vodu. Pro odstranění uvedeného efektu jsou v prodeji běžně dostupné speciální protisifonové ventily.
Pračka nevypouští nebo neodstřeďuje	V rámci programu nemá dojít k vypuštění vody - u některých programů je třeba to udělat ručně. Vypouštěcí hadice je ohnutá. Vypouštěcí potrubí je ucpané.
Pračka během odstředování silně vibruje.	Během instalace nebyl správně odjištěn buben. Pračka není ve vodorovné poloze. Pračka je umístěna v úzkém prostoru mezi nábytkem a stěnou.
Z pračky uniká voda.	Přívodní hadice není správně připojena. Příhrádka na prací prostředky je ucpaná. Vypouštěcí hadice není dobře upevněna.
Kontrolky „volitelných funkcí“ a START/PAUSE  rychle blikají a na displeji se zobrazil kód poruchy (např.: F-01, F-..).	Vypněte pračku a vytáhněte zástrčku ze zásuvky, vyčkejte přibližně 1 minutu a pračku znovu zapněte. Pokud porucha přetrvává, zavolejte na servisní služby .
Tvoří se příliš mnoho pěny.	Použitý prací prostředek není vhodný k použití v automatické pračce (musí obsahovat označení „pro praní v pračce“, „pro ruční praní nebo pro praní v pračce“ nebo podobné označení). Bylo použito nadměrné množství pracího prostředku.
Nelze aktivovat PUSH & GO	Po zapnutí pračky byl aktivován jiný ovládací příkaz než PUSH & GO. Vypněte pračku a stiskněte tlačítko PUSH & GO.

DEMO MODE: funkci deaktivujete VYPNUTÍM pračky. Stiskněte a podržte tlačítko „START/PAUSE“  a během 5 sekund stiskněte i tlačítko „ON/OFF“ . Obě tato tlačítka pak držte stisknutá po dobu 2 sekund.

Zásady, standardní dokumentaci, objednávání náhradních dílů a další informace o produktech naleznete na:

- pomocí QR kódu ve vašem spotřebiči
- naší webové stránky docs.indesit.eu, a parts-selfservice.indesit.com
- případně se obraťte na **naše poprodejové servisní středisko** (viz telefonní číslo v záruční knize). Při kontaktování našeho poprodejného servisu prosím uveďte kódy na identifikačním štítku produktu.

Informace týkající se oprav a údržby prováděných uživatelem získáte na stránkách www.indesit.com

Informace o modelu lze získat pomocí QR kódu uvedeného na energetickém štítku.

Štítek rovněž obsahuje identifikátor modelu, který lze použít ke vstupu do portálu registru na adrese <https://eprel.ec.europa.eu>.

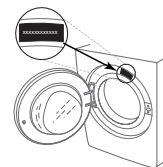

ČIŠTĚNÍ A ÚDRŽBA

Při jakémkoliv čištění a údržbě pračku vypněte a vytáhněte ze zásuvky.
K čištění pračky nepoužívejte hořlavé kapaliny.

ČIŠTĚNÍ VNĚJŠKU PRAČKY

K čištění vnějších částí pračky použijte měkký vlhký hadřík.

K čištění ovládacího panelu nepoužívejte čisticí prostředky na sklo ani na běžné použití, čisticí prášek nebo podobné prostředky - tyto látky by mohly poškodit potisk.

KONTROLA PŘÍVODNÍ HADICE

Pravidelně kontrolujte, zda hadice není křehká a nevyskytly se na ní praskliny. Jestliže je hadice poškozená, vyměňte ji za novou, dostupnou v našem poprodejním servisu nebo u vašeho specializovaného prodejce.

V závislosti na typu hadice:

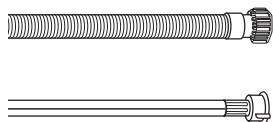

Pokud je přívodní hadice transparentní, pravidelně kontrolujte, zda se barva hadice na některých místech nezesiluje. Pokud ano, z hadice by mohla unikat tekutina a je třeba ji vyměnit.

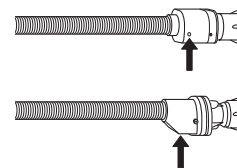

Pro hadice s funkcí zastavení vody: zkontrolujte malé kontrolní okénko bezpečnostního ventilu (viz šipku). Pokud je červené, byla spuštěna funkce zastavení vody a hadici je nutné vyměnit za novou.

Chcete-li tuto hadici odšroubovat, stiskněte uvolňovací tlačítko (pokud je k dispozici) a zároveň hadici odšroubujte.

ČIŠTĚNÍ SÍTOVÝCH FILTRŮ V PŘÍVODNÍ HADICI

1. Zavřete vodovodní kohoutek a odšroubujte přívodní hadici.

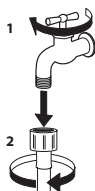

2. Síťový filtr na konci hadice důkladně vyčistěte jemným kartáčkem.

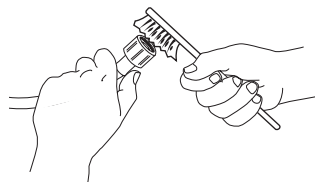

3. Nyní rukou odšroubujte přívodní hadici na zadní straně pračky. Pomocí kleští vytáhněte síťový filtr z ventilu na zadní straně pračky a důkladně ho očistěte.

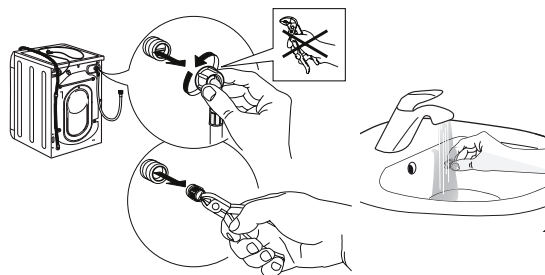

4. Vložte zpět síťový filtr. Opět připojte přívodní hadici k vodovodnímu kohoutku a pračce. K připojení přívodní hadice nepoužívejte žádný nástroj. Otevřete vodovodní kohoutek a zkontrolujte, zda jsou všechny spoje dotaženy.

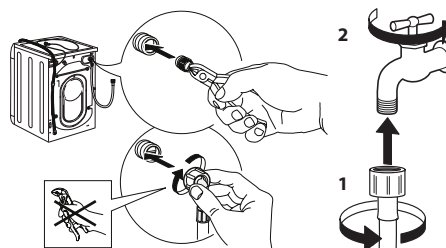

ČIŠTĚNÍ DÁVKOVAČE PRACÍCH PROSTŘEDKŮ

Zvedněte a vytáhněte dávkovač (viz obrázek).

Umyjte jej pod tekoucí vodou; tento úkon je třeba provádět často.

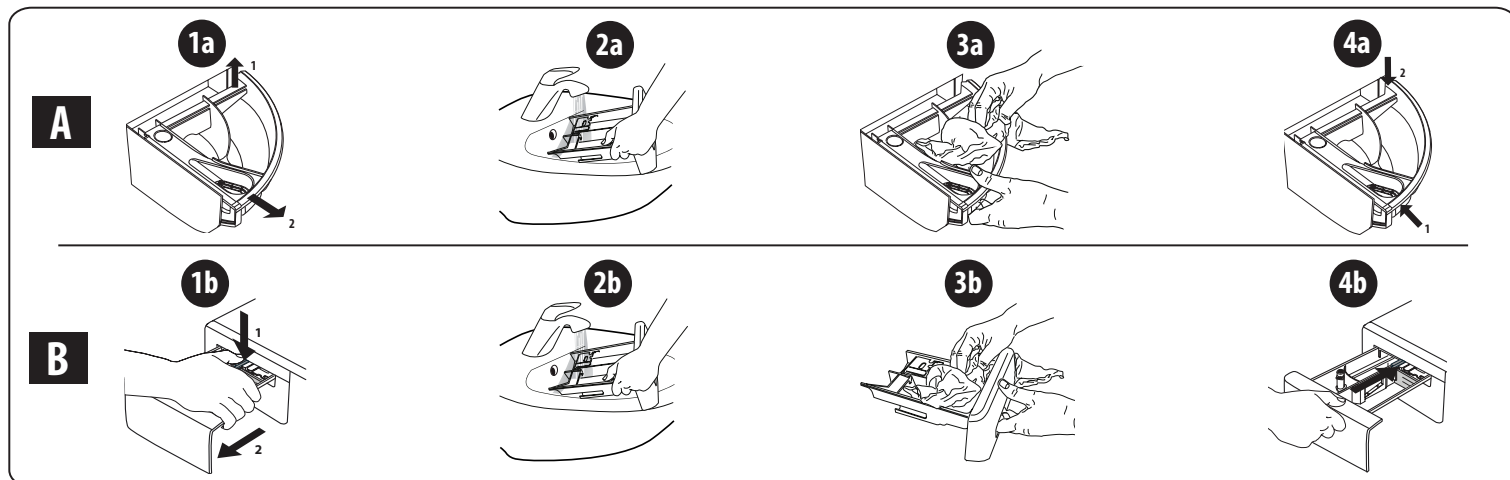

ČIŠTĚNÍ VODNÍHO FILTRU/VYPUŠTĚNÍ ZBYTKOVÉ VODY

Před čištěním vodního filtru nebo vypuštěním zbytkové vody automatickou pračku vypněte a odpojte. Pokud jste použili program mytí horkou vodou, počkejte před vypouštěním vody, dokud nevychladne. Vodní filtr čistěte pravidelně každé 3 měsíce, abyste zabránili stavu, kdy vodu po praní nelze odčerpát v důsledku ucpání filtru. Jestliže není možné vypustit vodu, displej indikuje, že může být ucpáný vodní filtr.

1. Odstraňte ochranný panel: pomocí šroubováku provedte úkony znázorněné na následujícím obrázku.

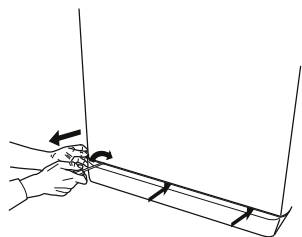

2. Nádoba na vypuštěnou vodu: pod vodní filtr umístěte nízkou a širokou nádobu, abyste do ní zachytili zbytkovou vodu.

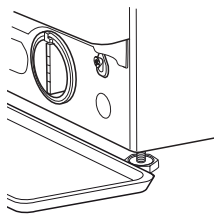

3. Vypustěte vodu: pomalu otáčejte filtrem proti směru hodinových ručiček, dokud nevyteče všechna voda. Nechte vodu vytéct, aniž jste odstranili filtr. Když je nádoba plná, zavřete vodní filtr jeho otočením ve směru hodinových ručiček. Vyprázdněte nádobu. Postup opakujte, dokud nevyteče všechna voda.

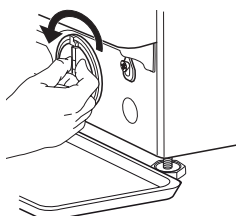

4. Vyjmutí filtru: položte pod vodní filtr bavlněný hadr, do kterého se může nasáknout malé množství vody. Pak vyjměte vodní filtr otáčením proti směru hodinových ručiček.

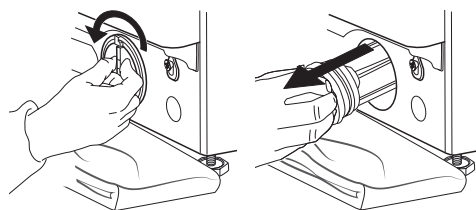

5. Čištění vodního filtru: odstraňte zbytky z filtru a opláchněte ho pod tekoucí vodou.

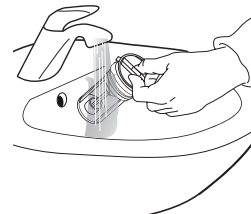

6. Vložte vodní filtr a znovu namontujte podstavec: vodní filtr nasadte zpět otáčením ve směru hodinových ručiček. Filtr zašroubujte co nejdál, rukojeť filtru musí být ve svislé poloze. Pokud chcete vyzkoušet vodotěsnost vodního filtru, můžete nalít přibližně 1 litr vody do dávkovače pracích prostředků. Znovu namontujte podstavec.

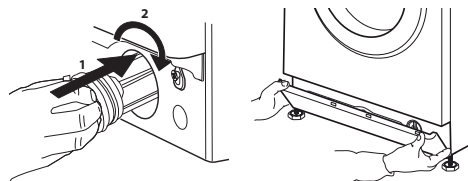

PŘEPRAVA A MANIPULACE

Pračku nikdy nezvedejte držením za vrchní plochu.

1. Vytáhněte síťovou zástrčku a zavřete vodovodní kohoutek.
2. Zkontrolujte, zda jsou dvířka a dávkovač pracího prostředku řádně zavřené.
3. Odpojte přívodní hadici od vodovodního kohoutku a odtokovou hadici vyjměte z odtokového bodu. Z hadic odstraňte všechnu zbytkovou vodu a upevněte je tak, aby se během přepravy nepoškodily.
4. Namontujte zpět přepravní šrouby. Postupujte podle pokynů k demontáži přepravních šroubů v „Průvodci instalací“ v opačném pořadí.

Důležité: pračku nikdy nepřeppravujte, aniž byly namontovány přepravní šrouby.

POPRAVNÍ SERVIS

PŘED ZAVOLÁNÍM POPRAVNÍHO SERVISU

1. Zjistěte, zda můžete problém vyřešit sami podle doporučení uvedených v části **ŘEŠENÍ PROBLÉMŮ**

POKUD PO VÝŠE UVEDENÝCH KONTROLÁCH PORUCHA PŘETRVÁVÁ, KONTAKTUJTE NEJBLIŽŠÍ POPRAVNÍ SERVIS

Pokud potřebujete pomoc, zavolejte na číslo uvedené v záruční brožuře.

Při kontaktování našeho zákaznického servisu vždy uveďte:

- stručný popis poruchy;
- typ a přesný model spotřebiče;

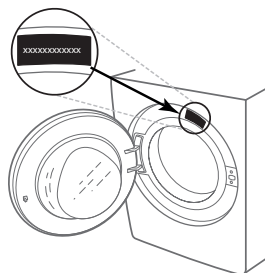

2. Vypněte a znovu zapněte spotřebič, abyste zjistili, zda porucha přetrvává.

- servisní číslo (číslo za slovem Service na typovém štítku);

SERVICE 0000 000 00000



- vaši úplnou adresu;
- vaše telefonní číslo.

Pokud je nutná oprava, obraťte se na autorizovaný popraevní servis (aby bylo zaručeno, že budou použity originální náhradní díly a opravy budou provedeny správně).

ĎAKUJEME, ŽE STE SI KÚPILI VÝROBOK INDESIT

Aby sme vám mohli lepšie poskytovať pomoc, zaregistrujte, prosím, svoj spotrebič na www.indesit.com/register



Prv než spotrebič začnete používať, pozorne si prečítajte Bezpečnostné pokyny.
Pred použitím práčky musíte vybrať prepravné skrutky. Podrobnejšie inštrukcie na ich odstránenie nájdete v Návode na inštaláciu.

OVLÁDACÍ PANEL

1. Tlačidlo ON/OFF
2. Tlačidlo a kontrolka START/PAUSE
3. Tlačidlo TEPLOTA
4. DISPLAY
5. Tlačidlo ZABLOKOVANIE TLAČIDIEL
6. Tlačidlá VOLITEĽNÝCH FUNKCIÍ.
7. Tlačidlo ONESKORENÝ ŠTART
8. Tlačidlo Odstreďovanie
9. OTOČNÝ OVLÁDAČ PROGRAMOV
10. Tlačidlo PUSH & GO

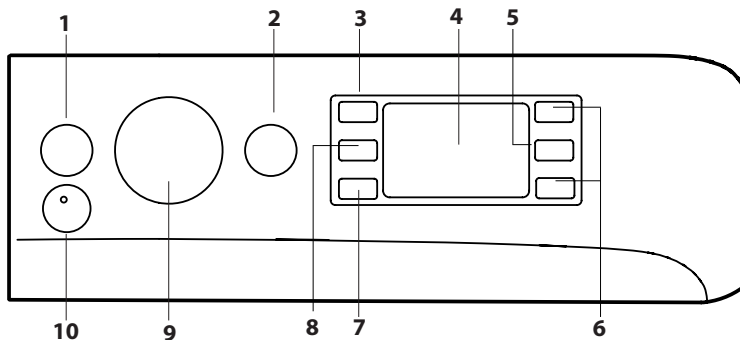

TABUĽKA PROGRAMOV

Program	Teplota		Maximálne odstreďovanie (otáčky)	Maximálna náplň (kg)	Doba trvania (h : m)	Pracie a prídavné prostriedky		Odporúčané pracie prostriedky			Zvyšková vlhkosť v % (***)	Spotreba elektrickej energie v kWh	Voda v lt	Teplota prania °C
	Nastavenie	Rožpätie				Pranie 2	Aviváž 3	Práškový 4	Tekutý 5	Kapsule (4)				
1 Bavlna	40°C	☼ - 40°C	1000	8	**	●	○	-	✓	✓	-	-	-	-
2 Košele	40°C	☼ - 40°C	600	2	**	●	○	-	✓	✓	-	-	-	-
3 PODS	30°C	30°C	1000	4.5	**	-	○	-	✓	✓	-	-	-	-
4 Vlna	40°C	☼ - 40°C	800	2	**	●	○	-	✓	-	-	-	-	-
5 20°C	20°C	☼ - 20°C	1400	8	1:50	●	○	-	✓	-	55	0.138	78	22
6 Bavlna (2)	40°C	☼ - 60°C	1400	8	3:55	●	○	✓	✓	✓	49	1.100	97	45
7 Syntetika (3)	40°C	☼ - 60°C	1200	4	2:55	●	○	✓	✓	✓	35	0.800	55	43
8 Zmiešaná bielizeň	40°C	☼ - 40°C	1400	8	**	●	○	-	✓	✓	-	-	-	-
9 Eco 40-60 (1)	40°C	40°C	1351	8	3:38	●	○	✓	✓	✓	53	0.680	54	33
			1351	4	2:48	●	○	✓	✓	✓	53	0.430	53	28
			1351	2	2:40	●	○	✓	✓	✓	53	0.280	37.5	21
10 Biela bavlna	60°C	☼ - 90°C	1400	8	2:35	●	○	✓	✓	✓	55	1.790	89	55
11 Rýchle 20 min	20°C	☼ - 20°C	800	1.5	**	●	○	-	✓	-	-	-	-	-
11 Rýchle	40°C	☼ - 40°C	1200	4	**	●	○	-	✓	-	-	-	-	-
11 Rýchle	60°C	☼ - 60°C	1000	8	**	●	○	✓	✓	✓	-	-	-	-
12 Plná záťaž 45 min	40°C	☼ - 40°C	1200	8	**	●	○	-	✓	-	-	-	-	-
13 Prádlo plnené perím	30°C	☼ - 30°C	1000	3.5	**	●	○	-	✓	✓	-	-	-	-
14 Jemná bielizeň 30°C	30°C	☼ - 30°C	600 (****)	1	**	●	○	-	✓	-	-	-	-	-
Plákanie + Odstreďovanie	-	-	1400	8	**	-	○	-	-	-	-	-	-	-
Odstreďovanie + Vypúšťanie vody*	-	-	1400	8	**	-	-	-	-	-	-	-	-	-

● Požadované dávkovanie ○ Voliteľné dávkovanie - 4) Na použitie pracnej kapsule sa odporúča minimálna teplota 30 °C.

Doba trvania cyklu, uvedená na displeji alebo v návode, je stanovená na základe štandardných podmienok. Skutočná doba sa môže meniť v závislosti na mnohých faktoroch, ako sú napr. teplota a tlak vody na vstupe, teplota prostredia, množstvo pracného prostriedku, množstvo a druh náplne, vyváženie náplne a zvolené funkcie. Hodnoty uvedené pre iné programy ako program Eco 40-60 sú len indikatívne

1) Eco 40-60 - Skúšobný prací cyklus v súlade s EÚ nariadením o ekodizajne 2019/2014. Najefektívnejší program z hľadiska spotreby energie a vody na pranie normálne znečistenej bavlnenej bielizne.

Poznámka: hodnoty rýchlosti odstreďovania zobrazené na displeji sa môžu mierne odlišovať od hodnôt uvedených v tabuľke.

Pre všetky skúšobné ústavy:

2) Dlhý program bavlna: nastavte program 6 s teplotou 40°C.

3) Dlhý program syntetika: nastavte program 7 s teplotou 40°C.

* Zvoľte program a vylúčte odstreďovanie, práčka len vypustí vodu.

** Je možné kontrolovať dobu trvania pracích programov na displeji.

*** Po skončení programu a odstreďovania s maximálnou zvoliteľnou rýchlosťou odstreďovania, a to pri nastavení predvoleného programu.

**** Na displeji sa zobrazí navrhovaná rýchlosť odstreďovania ako predvolená hodnota.

OPIS VÝROBKU

1. Pracovná doska
2. Dávkovač pracného prostriedku
3. Ovládací Panel
4. Rukoväť
5. Dvierka s priezorom
6. Odtoková hadička (za soklom)
7. Sokel (vyberateľný)
8. Nastaviteľné nožičky (2)

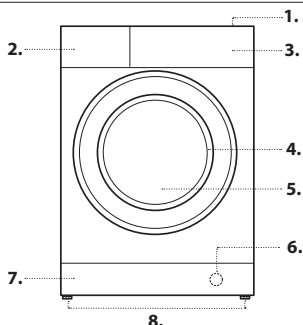

DÁVKOVAČ PRACIEHO PROSTRIEDKU

Priehradka 1: Nevkladajte prací prostriedok do tejto priehradky.

Priehradka 2: Prací prostriedok na pranie (práškový alebo tekutý)

V prípade použitia tekutého pracného prostriedku, sa odporúča použiť dodávanú prepážku **A** pre správne dávkovanie.

Pre použitie práškoveho pracného prostriedku, vložte malú prepážku do priehlbiny **B**.

Priehradka 3: Prídavné prostriedky (aviváž, atď.)

Aviváž nesmie prekročiť úroveň „max.“, vyznačenú na stredovom kolíku.

! Zásuvka na prací prostriedky je vhodná len pre tekutý a práškový prací prostriedok. Nie sú dovolené žiadne prací kapsule.

Pracie kapsule musia byť vložené do bubna pred náplňou bielizne.

Uistite sa, že používate správne dávkovanie množstva pracích kapsúl, odporúčané výrobcom.

! Používajte práškové prací prostriedky pre biele bavlnené prádlo a pre predpieranie a pre pranie pri teplote vyššej ako 60 °C.

! Dodržujte pokyny uvedené na obale pracného prostriedku.

! Dávkovač vytiahnete tak, že stlačíte páčku **C** a potiahnete ho smerom von.

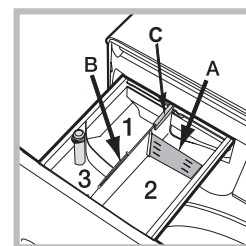

PROGRAMY

Dodržiavajte odporúčania uvedené na symboloch na bielizni. Teplota uvedená na štítku udáva maximálnu teplotu, pri ktorej môžete bieliť práč.



Bavlna Prací cyklus navrhnutý na pranie bavlneného oblečenia. Počas poslednej fázy cyklu bude oblečenie ošetrené parou, ktorá uvoľní vlákna.

Košele tento špeciálny prací cyklus použite na pranie košiel z rôznych tkanín a rôznej farby kvôli zaručeniu maximálnej možnej starostlivosti. Počas poslednej fázy cyklu bude oblečenie ošetrené parou, ktorá uvoľní vlákna.

PODS krátky cyklus pri 30 °C navrhnutý pre zmiešanú náplň bavlnených a syntetických tkanín; odporúča sa použiť pracie kapsule.

Vlna - Wool Care

Prací cyklus tohto zariadenia na pranie vlny bol schválený spoločnosťou The Woolmark Company na pranie vlnených odevov v práčke, za predpokladu, že pranie prebieha v súlade s pokynmi, uvedenými na štítku odevu a s pokynmi, vydanými výrobcom tejto práčky. Symbol spoločnosti Woolmark je v mnohých krajinách značkou certifikácie. (M2229)



20°C na pranie mierne znečistených bavlnených odevov pri teplote 20 °C.

Bavlna pre pranie bežne až silno zašpinenej a odolnej bielizne vyrobenej z bavlny a ľanu, napríklad uteráky, spodná bielizeň, obrusy, atď.

Syntetika špecifický cyklus na pranie oblečenia zo syntetických tkanín. V prípade odolnejších nečistôt je možné zvýšiť teplotu až do 60° a použiť aj prací prášok.

Zmiešaná bielizeň cyklus 40°C pre pranie bavlnenej a syntetickej bielizne spolu. Je vhodný pre mierne zašpinenú bielizeň.

Eco 40-60

na pranie normálne znečistených bavlnených odevov, ktoré sa môžu prať pri teplotách 40 °C alebo 60 °C spoločne v jednom cykle. Toto je štandardný bavlnený program a je najefektívnejší z hľadiska spotreby vody a energie. ! Cyklus funguje len pri 40°C podľa predpisu.

Biela bavlna veľmi znečistená biela a farebná bielizeň z odolných tkanín.

Rýchle 20 min

umožňuje zvoliť dobu trvania čistenia odevu v rozsahu od 20' do 60'.
- 20': program, po ktorom bude vaše prádlo svieže a voňavé v priebehu 20 minút.
- 45': krátky cyklus navrhnutý pre zmiešané bavlnené a syntetické tkaniny.
- 60': je navrhnutý na pranie odolnej, stredne znečistennej bavlnenej bielizne pri teplote 60 °C v priebehu jednej hodiny a pri zaručení dobrých výsledkov prania. Pre syntetickú alebo zmiešanú bielizeň sa odporúča znížiť teplotu na 40 °C.

Plná záťaž 45 min

Vhodné na pranie plnej náplne stredne znečisteného bavlneného oblečenia za 45 minút.

Prikrývky plnené perím

Na umývanie odevov čalúnených husí, také samostatné prikrývky (nepresahujúce 3,5 kg hmotnosti), vankúše, vetrovky. Odporúča sa vkladať periny do bubna tak, že obidva okraje zložíte smerom dovnútra, pričom nesmiete prekročiť 3/4 celkového objemu bubna. Za účelom optimálneho prania sa odporúča použiť tekutý prací prostriedok a dávkovať ho prostredníctvom dávkovača pracích prostriedkov.

Jemná bielizeň 30°C

pre pranie veľmi jemnej bielizne. Odporúčame prevrátiť bielizeň naruby pred praním. Pre dosiahnutie najlepších výsledkov odporúčame použiť tekutý prací prostriedok pre jemnú bielizeň.

Plákanie + Odstredovanie je určený pre plákanie a odstredovanie.

Odstredovanie + Vypúšťanie vody je určený pre odstredovanie a vypúšťanie vody.

DISPLEJ

Displej slúži na naprogramovanie zariadenia a poskytuje všetky potrebné informácie.

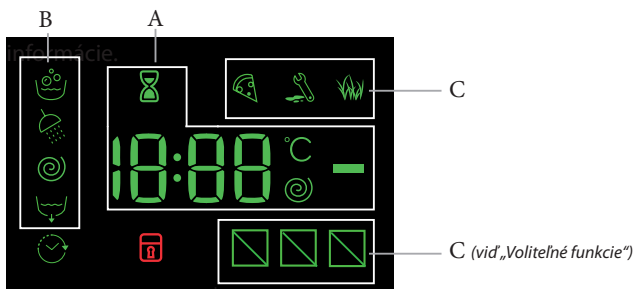

V časti **A** je zobrazovaná doba trvania rôznych programov a po spustení činnosti aj doba zostávajúca do jeho ukončenia; v prípade nastavenia ONESKORENÉHO ŠTARTU bude zobrazovaná doba zostávajúca do spustenia zvoleného programu.

Okrem toho, pri stlačení príslušného tlačidla budú zobrazené maximálne hodnoty rýchlosti odstredovania a teploty, ktoré zariadenie môže dosiahnuť, v závislosti od nastaveného programu.

Presýpacie hodiny budú blikať vo fáze, keď spotrebič spracúva údaje na základe zvoleného programu. Maximálne po 10 minútach od spustenia programu prestane ikona blikať a dôjde k zobrazeniu konečného zvyšného času. Ikona presýpacích hodín sa prestane zobrazovať približne po uplynutí 1 minúty od zobrazenia konečného zvyšného času. V časti **B** sú zobrazované „fázy prania“, ktoré sú súčasťou zvoleného cyklu a po spustení programu aj prebiehajúce „fázy prania“.

- Pranie
- Plákanie
- Odstredovanie
- Vypustenie vody

Rozsvietený symbol signalizuje, že na spotrebiči bola zvolená funkcia „Oneskorený štart“.

V časti **C** sa nachádzajú tri úrovne, týkajúce sa možnosti prania.

Kontrolka zaistených dvierok

Rozsvietený symbol signalizuje, že dvierka sú zaistené. Aby sa dvierka nepoškodili, pred ich otvorením je potrebné počkať, kým uvedený symbol nezhasne. Ak chcete otvoriť dvierka počas pracieho cyklu, stlačte tlačidlo START/PAUSE ; dvierka môžete otvoriť, keď kontrolka zhasne.

PRVÉ POUŽITIE

Po zapojení práčky, pred jej použitím, vykonajte jeden prací cyklus s pracím prostriedkom a bez prídania bielizne. Spustíte program „Automatické Pranie“.

KAŽDODENNÉ POUŽÍVANIE

Prípravte bielizeň podľa odporúčaní uvedených v časti „RADY A ODPORÚČANIA“.

Rýchly program

- Stlačte tlačidlo ON/OFF ; kontrolka tlačidla START/PAUSE bude pomaly blikať na zeleno.
- Vytiahnite dávkovač a naplňte príslušné priehradky pracím prostriedkom spôsobom vysvetleným v časti „DÁVKOVAČ PRACÍCH PROSTRIEDKOV“.
- Zatvorte dvierka.

ZAHÁJENIE CYKLU

Stlačte tlačidlo PUSH & GO.

Zariadenie zamkne dvierka (zapne sa symbol) a bubon sa začne otáčať; dôjde k odisteniu dvierok (vypne sa symbol) a k ich následnému opätovnému zaisteniu (zapne sa symbol) ako prípravnej fázy každého pracieho cyklu. Zvuk „zacvaknutie“ je súčasťou mechanizmu zaistenia dvierok. Voda vstúpi do bubna a zahájí fázu prania, akonáhle sú dvierka zaistené.

Tradičné nastavenie programu.

- Stlačte tlačidlo ON/OFF ; kontrolka tlačidla START/PAUSE bude pomaly blikať na zeleno.
- Otvore dvierka s priezorom. Naplňte práčku bielizňou, pričom dbajte, aby nedošlo k prekročeniu váhy náplne uvedenej v tabuľke programov.
- Vytiahnite dávkovač a naplňte príslušné priehradky pracím prostriedkom spôsobom vysvetleným v časti „DÁVKOVAČ PRACÍCH PROSTRIEDKOV“.
- Zatvorte dvierka.
- Otočným ovládačom PROGRAMOV zvolte požadovaný program; teplotu a rýchlosť odstredovania pre zvolený program je možné meniť. Na displeji sa zobrazí doba trvania cyklu.
- Zmena teploty a/alebo rýchlosti odstredovania. Zariadenie automaticky zobrazuje maximálnu teplotu a rýchlosť odstredovania pre nastavený program alebo posledné zvolené hodnoty, ak sú vhodné pre zvolený program. Stlačením tlačidla je možné postupne znížiť teplotu prania až po pranie v studenej vode „OFF“. Stlačením tlačidla je možné postupne znížiť rýchlosť odstredovania až po jeho úplné zrušenie „OFF“. Ďalším stlačením tlačidla obnovíte nastavenie maximálnych prednastavených hodnôt.
- Zvoľte požadované funkcie.

ZAHÁJENIE CYKLU

Stlačte tlačidlo START/PAUSE .

Zariadenie zamkne dvierka (zapne sa symbol) a bubon sa začne otáčať; dôjde k odisteniu dvierok (vypne sa symbol) a k ich následnému opätovnému zaisteniu (zapne sa symbol) ako prípravnej fázy každého pracieho cyklu. Zvuk „zacvaknutie“ je súčasťou mechanizmu zaistenia dvierok. Voda vstúpi do bubna a zahájí fázu prania, akonáhle sú dvierka zaistené.

POZASTAVENIE PROGRAMU

Ak chcete pranie pozastaviť, stlačte tlačidlo START/PAUSE ; kontrolka začne blikať na jantárovo. Ak symbol nie je rozsvietený, dvierka je možné otvoriť. Aby ste opätovne spustili cyklus z bodu, kde bol prerušený, znovu stlačte tlačidlo START/PAUSE .

V PRÍPADE POTREBY, OTVORTE DVIERKA S PRIEZOROM



Po spustení programu, sa rozsvieti kontrolka , ktorá indikuje, že dvierka nie je možné otvoriť. Kým prebieha prací program, dvierka zostanú zamknuté. Ak chcete otvoriť dvierka počas spusteného programu, napr. pre prídanie alebo odobranie bielizne, stlačte tlačidlo START/PAUSE ; pre jeho pozastavenie; kontrolka začne blikať na jantárovo. Ak symbol nie je rozsvietený, dvierka je možné otvoriť. Pre opätovné spustenie programu, stlačte znovu tlačidlo START/PAUSE.

ZMENA BEŽIACEHO PROGRAMU

Ak chcete zmeniť program počas prebiehajúceho cyklu, aktivujte prerušenie cyklu práčky stlačením tlačidla START/PAUSE (kontrolka START/PAUSE bude blikať jantárovým svetlom); potom zvolte požadovaný program a znovu stlačte tlačidlo START/PAUSE .

! Ak si želáte zrušiť už spustený cyklus, stlačte a podržte tlačidlo ON/OFF . Cyklus bude prerušený a dôjde k vypnutiu zariadenia.

UKONČENIE PROGRAMU

Bude signalizované zobrazením nápisu „END“ na displeji a po zhasnutí kontrolky , bude možné otvoriť dverka. Otvorte dverka, vyložte prádlo a vypnite zariadenie. Ak nestlačíte tlačidlo ON/OFF , práčka sa po asi 10 minútach automaticky vypne. Zatvorte vodovodný kohútik, otvorte dverka a vyložte bielizeň. Nechajte dverka pootvorené, aby mohol bubon vyschnúť.



VOLITELNÉ FUNKCIE

- V prípade, že zvolená voliteľná funkcia nie je kompatibilná s nastaveným pracím programom, kontrolka začne blikať a voliteľná funkcia nebude aktivovaná.

- Ak zvolenú funkciu nie je možné použiť s inou, už nastavenou funkciou, tento nesúlad bude signalizovaný blikaním kontrolky a zvukovým signálom (3 pípnutia) a bude aktivovaná len druhá voľba; kontrolka zapnutej voľby sa rozsvieti.

Odstránenie škvŕn

Táto funkcia slúži pre zvolenie druhu znečistenia tak, aby došlo k optimálnemu prispôsobeniu cyklu za účelom odstránenia škvŕn. K druhom znečistenia patria:

-  **Jedlo**, ktoré spôsobuje napr. škvŕny z potravín a nápojov.
 -  **Práca**, pri ktorej vznikajú napr. škvŕny z mazacieho tuku a atramentu.
 -  **Činnosti vonku**, pri ktorej vznikajú napr. škvŕny od blata a trávy.
- ! Doba trvania pracieho cyklu sa mení v závislosti na druhu zvoleného znečistenia.

Rýchle pranie

Pri prvom stlačení sa rozsvieti ikona 45', pri druhom ikona 60' a pri treťom 20'.

Oneskorený štart

Pre nastavenie oneskoreného štartu zvoleného programu stlačíte príslušné tlačidlo, až kým nenastavíte požadovanú dobu oneskorenia. Keď je táto funkcia zvolená, na displeji sa rozsvieti symbol . Pre zrušenie oneskoreného štartu je potrebné stlačiť tlačidlo, až kým sa na displeji nezobrazí nápis „OFF“.

Teplota

Každý program má prednastavenú teplotu. Ak si želáte zmeniť teplotu, stlačte tlačidlo . Príslušná hodnota bude zobrazená na displeji.

Odstredenie

Každý program má prednastavenú rýchlosť odstredovania. Ak si želáte zmeniť rýchlosť odstredovania, stlačte tlačidlo . Príslušná hodnota bude zobrazená na displeji.



PUSH & GO

Kvôli spusteniu cyklu PUSH & GO, stlačte a podržte tlačidlo počas 2 sekúnd. Rozsvietená kontrolka signalizuje, že cyklus bol spustený. Tento prací cyklus je ideálny pre bavlnenú a syntetickú bielizeň, s teplotou 30 °C a maximálnou rýchlosťou odstredovania 1200 otáčok za minútu. Max. náplň 3,5 kg. (Doba trvania cyklu 59'). Počas poslednej fázy cyklu bude oblečenie ošetrené parou, ktorá uvoľní vlákna (Steam Technology).

Správny postup





1. Naložte do práčky bielizeň (bavlnenú a/alebo syntetickú) a zatvorte dverka.
2. Nadávajte prací prostriedok a prídavné prostriedky.
3. Spustite program stlačením tlačidla PUSH & GO počas 2 sekúnd. Príslušná kontrolka sa rozsvieti stálym zeleným svetlom a dôjde k zablokovaniu dveriek (kontrolka  rozsvietená).

POZN.: Spustenie prania tlačidlom PUSH & GO aktivuje automatický cyklus odporúčaný pre bavlnenú a syntetickú bielizeň, ktorý nie je možné ďalej užívateľsky prispôbovať. Tento program neumožňuje nastavenie ďalších možností.

Kvôli otvoreniu dveriek v priebehu automatického cyklu, stlačte tlačidlo START/PAUSE , keď je symbol zablokovaných dveriek zhasnutý , bude možné otvoriť dverka. Opätovným stlačením tlačidla START/PAUSE  znovu spustíte prací program z bodu, v ktorom bol prerušený.

4. Po skončení programu sa na displeji zobrazí nápis END.

ZABLOKOVANIE TLAČIDIEL

Pre aktiváciu zablokovania ovládacieho panelu stlačte a podržte tlačidlo  približne na 2 sekundy. Rozsvietený symbol „“, signalizuje, že ovládací panel je zablokovaný. Týmto spôsobom sa zamedzí náhodným zmenám programov (s výnimkou tlačidla ON/OFF ), obzvlášť, keď sú v domácnosti deti. Zrušenie zablokovania ovládacieho panelu vykonáte tak, že podržíte stlačené tlačidlo  približne na 2 sekundy.

RADY A ODPORÚČANIA

Roztriedte prádlo podľa:

Druhu tkaniny (bavlna, zmiešané tkaniny, syntetika, vlna, bielizeň určená pre ručné pranie). Farby (oddeľte farebnú bielizeň od bielej, novú farebnú bielizeň perte samostatne). Jemnej bielizne (bielizeň malých rozmerov - ako silonky - bielizeň s háčikmi - ako podprsenky - vložte do textilného vrecúška).

Vyprázdňte vrecká

Predmety ako mince alebo zapalovače môžu poškodiť práčku a bubon práčky. Skontrolujte gombíky.

Dodržiavajte odporúčané dávkovanie/aditíva

Optimalizujú výsledok čistenia, zabráňujú hromadeniu zvyškov nadbytočného detergentu vo vašej bielizni a šetria finančné prostriedky.

Používajte nízku teplotu a dlhšie trvanie

Najúčinnejšie programy z hľadiska spotreby energie sú vo všeobecnosti tie, ktoré využívajú nižšie teploty a dlhšie trvanie.

Sledujte veľkosť náplne

Práčku naplňte len na kapacitu indikovanú v tabuľke „TABUĽKA PROGRAMOV“, aby ste šetrili vodu a energiu.

Hluk a obsah zvyškovej vlhkosti

Ovplyvňuje ich rýchlosť odstredovania: čím vyššia je rýchlosť odstredovania, tým vyšší je hluk a nižší obsah zvyškovej vlhkosti.

ÚDRŽBA A STAROSTLIVOSŤ

Pred akoukoľvek činnosťou spojenou s čistením a údržbou, práčku vypnite a odpojte zo siete. Nepoužívajte horľavé kvapaliny pre čistenie práčky.

Automatickú práčku pravidelne čistite a udržiavajte (aspoň 4-krát do roka).

Odpojenie vody a elektrického prúdu



Po každom praní zatvorte ventil vody. Týmto spôsobom sa znižuje opotrebenie rozvodu vody práčky a znižuje sa nebezpečenstvo úniku vody. Pred spustením čistenia práčky a počas údržby je potrebné vytiahnuť zástrčku prívodného kábla zo zásuvky.

Čistenie práčky

Vonkajšie časti a časti z gumy môžu byť čistené utierkou navlhčenou vo vlažnej vode a saponáte. Nepoužívajte rozpúšťadlá alebo abrazívne prostriedky.

Práčka je vybavená programom „Samočistenie“ , pre vyčistenie vnútorných častí, ktorý musí byť vykonaný bez akéhokoľvek druhu náplne v bubne.

Prací prostriedok (množstvo rovnajúce sa 10% množstva odporúčaného pre čiastočne znečistené prádlo) alebo špecifické prídavné prostriedky pre čistenie práčky budú môcť byť použité ako pomocné prostriedky v pracom programe. Odporúča sa vykonať samočistiaci program každých 40 cyklov prania.

Pre aktiváciu programu stlačte súčasne tlačidlá  a  počas 5 sekúnd.

Program bude spustený automaticky a bude trvať približne 70 minút. Cyklus je možné ukončiť stlačením tlačidla START/PAUSE .

Vyčistenie dávkovača pracích prostriedkov

Umyte ho pod tečúcou vodou; toto čistenie vykonávajte pravidelne.

Starostlivosť o dverka s priezorom a bubon práčky

Dverka s priezorom nechajte vždy pootvorené, aby ste predišli tvorbe zápachu.

Vyčistenie odčerpávacej hadičky

Súčasťou práčky je samočistiaca odčerpávacia hadička, ktorá nevyžaduje údržbu. Môže sa však stať, že sa v jej vstupnej ochrannej časti, nachádzajúcej sa v spodnej časti, zachytia drobné predmety (mince, gombíky).

! Uistite sa, že prací cyklus bol ukončený a vytiahnite zástrčku zo zásuvky.

Prístup k vstupnej časti odčerpávacej hadičky:

1. Odstráňte krycí panel na prednej strane zariadenia zatlačením na jeho stred a následným zatlačením smerom nadol z obidvoch strán a potom ho vytiahnite.
2. Odskrutkujte kryt odčerpávacej hadičky jeho otáčaním v protismere hodinových ručičiek: je normálne, ak vytečie trochu vody.
3. Dokonale vyčistite vnútro.
4. Nasaďte naspäť veko.
5. Namontujte naspäť krycí panel, pričom sa pred jeho pritlačeníím k práčke uistite, že došlo k správnejmu zachyteniu háčikov do príslušných pozdĺžnych otvorov.

Kontrola hadice prítoku vody

Skontrolujte prívodnú hadicu aspoň jedenkrát ročne. Ak sú prítomné trhliny a otvory, musí byť vymenená: silný tlak v hadici počas pracieho cyklu by mohol spôsobiť jej náhle roztrhnutie.

! Nikdy nepoužívajte už použité hadice.

SYSTÉM AUTOMATICKÉHO VYVÁŽENIA NÁPLNE

Pred každým odstredovaním bubon vykoná otáčanie rýchlosťou o málo prevyšujúcou rýchlosť prania, aby sa tak odstránili vibrácie a aby sa náplň rovnomerne rozložila. V prípade, že po niekoľko násobných pokusoch o vyváženie prádlo ešte nebude správne vyvážené, zariadenie vykoná odstredovanie nižšou rýchlosťou, ako je prednastavená rýchlosť. Ak je práčka nadmerne nevyvážená, vykoná namiesto odstredovania vyváženie. Za účelom dosiahnutia rovnomernejšieho rozloženia náplne a jej správneho vyváženia, odporúča sa pomiešať veľké a malé kusy prádla.

PRÍSLUŠENSTVO

Za účelom overenia dostupnosti nasledujúceho príslušenstva pre tento model, kontaktujte náš Popredajný servis.

Nadstavbová sada

S týmto príslušenstvom môžete na vrchnú časť vašej práčky upevniť sušičku, čím sa zefektívni priestor a uľahčí naloženie a vyloženie bielizne zo sušičky.





PREPRAVA A MANIPULÁCIA

Nedržte práčku za vrchnú časť pri jej dvíhaní.

Odpojte práčku zo siete elektrického napájania a uzavrite ventil vody. Skontrolujte, či sú dverka s priezorom a dávkovač pracieho prostriedku dobre uzavreté. Odpojte prítokovú hadicu od ventilu vody, následne odpojte vypúšťaciu hadicu. Odstráňte všetku zvyškovú vodu z hadíc a upevnite ich tak, aby sa nepoškodili počas prepravy. Znovu namontujte prepravné skrutky. Riadte sa postupom pre odstránenie prepravných skrutiek v opačnom poradí, ktorý je opísaný v časti „Pokyny pre inštaláciu“.

PORUCHY A SPÔSOB ICH ODSTRÁNENIA

Môže sa stať, že práčka nebude fungovať. Skôr, ako kontaktujete popredajný servis, skontrolujte, či sa nejedná o problém, ktorý je možné ľahko odstrániť pomocou nasledujúceho zoznamu.

Poruchy:	Možné príčiny / spôsob ich odstránenia:
Pračku nie je možné zapnúť.	Zástrčka nie je zasunutá v elektrickej zásuvke, alebo nie je zasunutá dostatočne, aby došlo k spojeniu kontaktov. V celom dome je vypnutý prúd.
Nedochádza k spusteniu pracieho cyklu.	Nie sú riadne zatvorené dvierka. Tlačidlo ON/OFF  nebolo stlačené. Tlačidlo START/PAUSE.  nebolo stlačené. Nebol otvorený kohútik prívodu vody. Bol nastavený oneskorený štart.
Do práčky sa nenapúšťa voda (Na displeji je zobrazený nápis „H2O“).	Prítoková hadica nie je pripojená k vodovodnému kohútiku. Hadica je príliš ohnutá. Nebol otvorený kohútik prívodu vody. V celom dome je uzatvorený prívod vody. V rozvode vody nie je dostatočný tlak. Tlačidlo START/PAUSE.  nebolo stlačené.
Pračka nepretržite napúšťa a vypúšťa vodu.	Vypúšťacia hadica sa nachádza mimo určeného rozmedzia od 65 do 100 cm nad zemou. Koncová časť vypúšťacej hadice je ponorená vo vode. Odpadové potrubie v stene nie je vybavené odzdušňovacím otvorom. Ak aj po týchto kontrolách nedôjde k odstráneniu problému, zatvorte vodovodný kohútik, vypnite práčku a zavolajte Popredajný Servis. V prípade, že sa byt nachádza na jednom z najvyšších poschodí je možné, že dochádza k sifónovému efektu, následkom ktorého práčka nepretržite napúšťa a odčerpáva vodu. Na odstránenie uvedených nepríjemností sú v predaji bežne dostupné špeciálne „protisifónové“ ventily.
Pračka neodčerpáva vodu alebo neodstreďuje.	Program nezahŕňa vypustenie vody: pri niektorých programoch je nutné spustiť túto funkciu manuálne. Vypúšťacia hadica je ohnutá. Odpadové potrubie je upchaté.
Pračka vo fáze odstreďovania veľmi vibruje.	Počas inštalácie nebol bubon odistený predpísaným spôsobom. Pračka nie je dokonale vyrovnaná do vodorovnej polohy. Pračka je stlačená medzi nábytkom a stenou.
Z práčky uniká voda.	Prívodová hadica nie je správne pripojená. Dávkovač pracích prostriedkov je upchatý. Vypúšťacia hadica nie je upevnená predpísaným spôsobom.
Kontrolka „Voliteľné funkcie“ a kontrolka START/PAUSE  blikajú a na displeji je zobrazený kód poruchy (napr.: F-01, F-..).	Vypnite zariadenie a vytriahnite zástrčku zo zásuvky, počkajte 1 minútu a opätovne ho zapnite. Ak porucha pretrváva, obráťte sa na Popredajný servis .
Dochádza k tvorbe nadmerného množstva peny.	Použitý prací prostriedok nie je vhodný na použitie v automatickej práčke (musí obsahovať označenie „pre pranie v práčke“, „pre pranie v rukách a v práčke“ alebo podobné označenie). Bolo použité jeho nadmerné množstvo.
Nedochádza k aktivácii cyklu PUSH & GO	Po zapnutí zariadenia bol aktivovaný iný ovládací príkaz ako PUSH & GO Vypnite spotrebič a stlačte tlačidlo PUSH & GO

DEMO MODE: funkciu deaktivujete VYPNUTÍM práčky. Stlačte a podržte tlačidlo „START/PAUSE“  a v priebehu 5 sekúnd stlačte aj tlačidlo „ON/OFF“ . Obe tieto tlačidlá potom podržte stlačené 2 sekundy.

Zásady, štandardnú dokumentáciu, objednávanie náhradných dielov a ďalšie informácie o produkte nájdete na:

- Použitie QR kódu vo vašom spotrebiči
- Na našej webovej stránke docs.indesit.eu a parts-selfservice.indesit.com
- prípadne **sa obráťte na náš popredajný servis** (telefónne číslo nájdete v záručnej knižke). Pri kontaktovaní nášho popredajného servisu uveďte, prosím, kódy z výrobného štítku vášho spotrebiča.

Ohľadom údajov pre opravu a údržbu navštívte stránku www.indesit.com

Informácie o modeli sa dajú získať pomocou QR kódu uvedeného na energetickom štítku. Štítok obsahuje aj identifikátor modelu, ktorý je možné použiť na nahliadnutie do portálu registra na adrese <https://eprel.ec.europa.eu>.

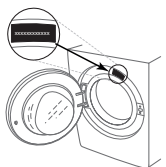

ČISTENIE A ÚDRŽBA

**Pri akomkoľvek čistení a údržbe práčku vypnite a vytiahnite zo zásuvky.
Na čistenie práčky nepoužívajte horľavé kvapaliny.**

ČISTENIE VONKAJŠKU PRÁČKY

Na čistenie vonkajších častí práčky použite mäkkú vlhkú handričku.

Na čistenie ovládacieho panela nepoužívajte čistiace prostriedky na sklo ani na bežné použitie, čistiaci prášok alebo podobné prostriedky – tieto látky by mohli poškodiť potlač.

KONTROLA PRÍVODNEJ HADICE

Pravidelne kontrolujte, či hadica nie je krehká a nevyskytli sa na nej praskliny. Ak je hadica poškodená, vymeňte ju za novú, dostupnú v našom popredajnom servise alebo u vášho špecializovaného predajcu.

V závislosti od typu hadice:

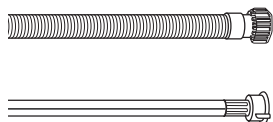

Ak je prívodná hadica transparentná, pravidelne kontrolujte, či sa farba hadice na niektorých miestach nezosilňuje. Ak áno, hadica môže byť netesná a je potrebné ju vymeniť.

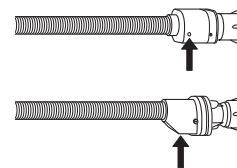

Pre hadice s funkciou zastavenia vody: skontrolujte malé kontrolné okienko bezpečnostného ventilu (pozri šípku). Ak je červené, bola spustená funkcia zastavenia vody a hadicu je nutné vymeniť za novú.

Ak chcete túto hadicu odskrutkovať, stlačte uvoľňovacie tlačidlo (ak je k dispozícii) a zároveň hadicu odskrutkujte.

ČISTENIE SIEŤOVÝCH FILTROV V PRÍVODNEJ HADICI

1. Zatvorte vodovodný kohútik a odskrutkujte prívodnú hadicu.

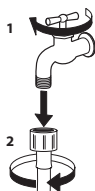

2. Sieťový filter na konci hadice dôkladne vyčistíte jemnou kefkou.

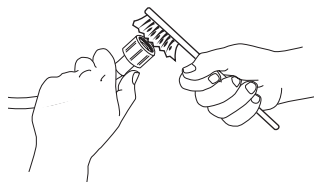

3. Teraz rukou odskrutkujte prívodnú hadicu na zadnej strane práčky. Pomocou klieští vyťahnite sieťový filter z ventilu na zadnej strane práčky a dôkladne ho očistite.

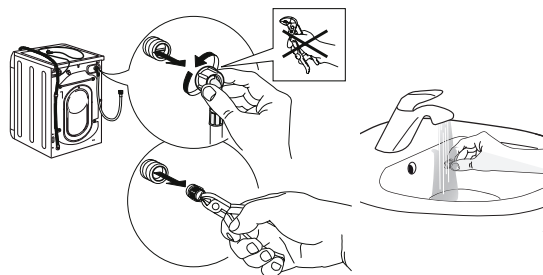

4. Zložte naspäť sieťový filter. Opäť pripojte prívodnú hadicu k vodovodnému kohútiku a práčke. Na pripojenie prívodnej hadice nepoužívajte žiaden nástroj. Otvorte vodovodný kohútik a skontrolujte, či sú všetky spoje dotiahnuté.

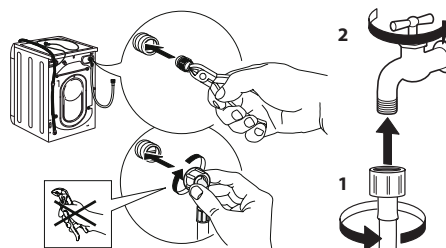

ČISTENIE DÁVKOVAČA PRACÍCH PROSTRIEDKOV

Zdvihnite a vytiahnite dávkovač (pozri obrázok).

Umyte ju pod tečúcou vodou; tento úkon je potrebné vykonávať často.

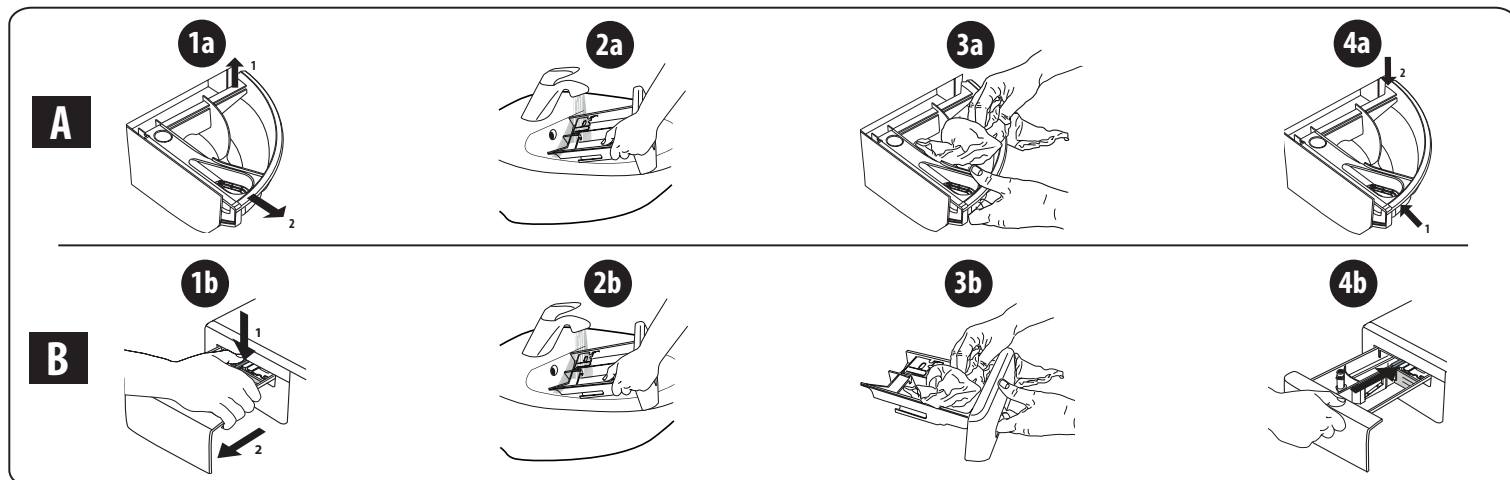

ČISTENIE VODNÉHO FILTRA/VYPUSTENIE ZVÝŠKOVEJ VODY

Pred čistením vodného filtra alebo vypustením zvyškovej vody práčku vypnite a odpojte. Ak ste použili program prania s horúcou vodou, pred vypustením akejkoľvek vody počkajte, kým sa voda neschladí.

Vodný filter čistíte pravidelne každé 3 mesiace, aby ste zabránili tomu, že vodu nebude možné v dôsledku upchatia filtra odčerpať.

Ak voda nemôže odtekať, displej indikuje, že môže byť upchatý vodný filter.

1. Odstráňte ochranný panel: pomocou skrutkovača urobte úkony znázornené na nasledujúcom obrázku.

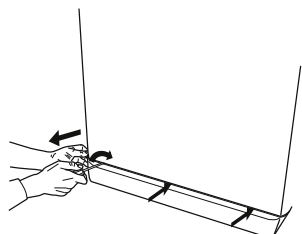

2. Nádoba na vypustenú vodu: pod vodný filter umiestnite nízku a širokú nádobu, aby ste do nej zachytili zvyškovú vodu.

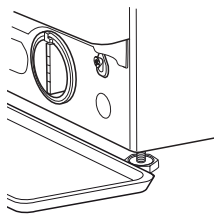

3. Vypustíte vodu: pomaly otáčajte filtrom proti smeru hodinových ručičiek, kým nevytečie všetka voda. Nechajte vodu vytiecť bez toho, aby ste vybrali filter. Keď je nádoba plná, zatvorte vodný filter otočením v smere hodinových ručičiek. Vyprázdňte nádobu. Postup opakujte, kým nevytečie všetka voda.

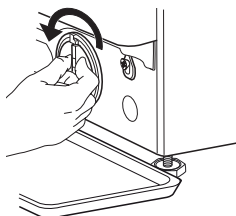

4. Vyberte filter: pod vodný filter položte bavlnenú handru, ktorá dokáže absorbovať malé množstvo zvyškovej vody. Následne vyberte vodný filter jeho otočením proti smeru otáčania hodinových ručičiek.

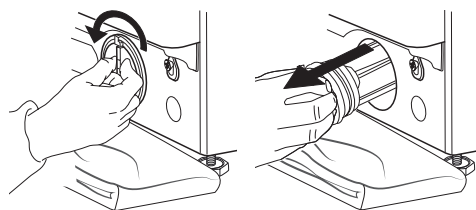

5. Vyčistíte vodný filter: odstráňte zvyšky z filtra a vyčistite ho pod tečúcou vodou.

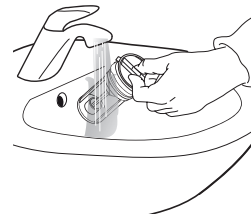

6. Vložte vodný filter a znovu namontujte podstavec: opätovne vložte vodný filter tak, že ho otočíte v smere otáčania hodinových ručičiek. Natočte ho čo najviac, ako to bude možné. Rukoväť filtra musí zostať vo vertikálnej polohe. Za účelom otestovania vodnej bariéry vodného filtra môžete naliať približne 1 liter vody do dávkovača čistiaceho prostriedku. Znovu namontujte podstavec.

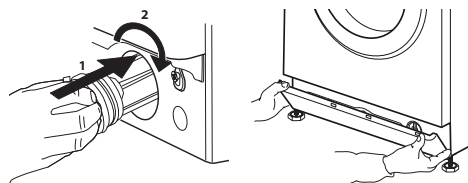

PREPRAVA A MANIPULÁCIA

Práčku nikdy nezdvíhajte držaním za vrchnú pracovnú plochu.

1. Vytiahnite sieťovú zástrčku a zatvorte vodovodný kohútik.
2. Skontrolujte, či sú dvierka a dávkovač pracieho prostriedku riadne zatvorené.
3. Odpojte prírodnú hadicu od vodovodného kohútika a odtokovú hadicu vyberte z odtokového bodu. Z hadíc odstráňte všetku zvyškovú vodu a upevnite ich tak, aby sa počas prepravy nepoškodili.
4. Namontujte naspäť prepravné skrutky. Postupujte podľa pokynov na demontáž prepravných skrutiek v „Sprievodcovi inštaláciou“ v opačnom poradí.

Dôležité: práčku nikdy neprepravujte bez toho, aby boli namontované prepravné skrutky.

POPREDAJNÝ SERVIS

PRED ZAVOLANÍM POPREDAJNÉHO SERVISU

1. Zistite, či môžete problém vyriešiť sami pomocou návrhov odporúčaní uvedených v časti **RIEŠENIE PROBLÉMOV**.

AK PO VYŠŠIE UVEDENÝCH KONTROLÁCH PORUCHA PRETRVÁVA, KONTAKTUJTE NAJBLIŽŠÍ POPREDAJNÝ SERVIS

Ak potrebujete pomoc, zavolajte na číslo uvedené v záručnej brožúre.

Pri kontaktovaní nášho zákazníckeho servisu vždy uveďte:

- stručný popis poruchy,
- typ a presný model spotrebiča,

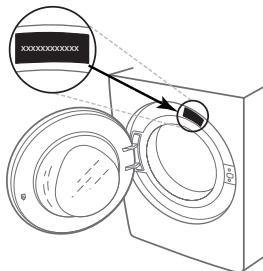

2. Vypnite a znovu zapnite spotrebič, aby ste zistili, či porucha pretrváva.

- servisné číslo (číslo za slovom Service na typovom štítku),

SERVICE 0000 000 00000



- vašu úplnú adresu,
- vaše telefónne číslo.

Ak je potrebná oprava, obráťte sa na autorizovaný popredajný servis (aby bolo zaručené, že budú použité originálne náhradné diely a opravy budú vykonané správne).

KÖSZÖNJÜK, HOGY A INDESIT TERMÉKÉT VÁLASZTOTTA!

Ahhoz, hogy átfogóbb támogatásban részesüljön, kérjük, regisztrálja készülékét a www.indesit.com/register oldalon

KEZELŐPANEL

1. ON/OFF gomb
2. START/PAUSE gomb és jelzőlámpa
3. HŐMÉRSÉKLET gomb
4. KIJELZŐ
5. LEZÁRVA gomb
6. FUNKCIÓ gomb
7. KÉSLELTETETT INDÍTÁS gomb
8. CENTRIFUGÁLÁS gomb
9. PROGRAM TEKERŐGOMB
10. PUSH & GO gomb



A készülék használata előtt olvassa el figyelmesen a biztonsági útmutatót!

A gép használata előtt mindenképpen el kell távolítani a szállításhoz használt csavarokat. Eltávolításukkal kapcsolatban a részletes tudnivalókat az Üzembe helyezési útmutató tartalmazza.

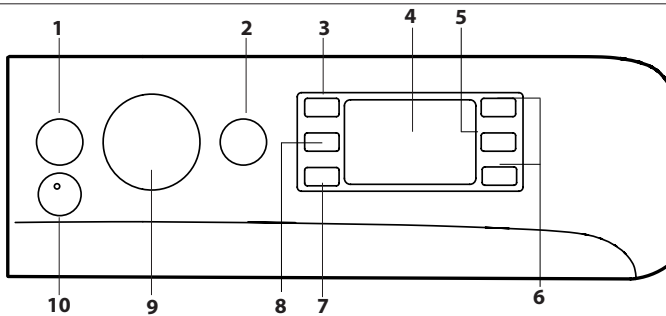

MOSÁSI PROGRAMOK TÁBLÁZATA

Maximális töltet 8 kg Teljesítményfelvétel kikapcsolt módban 0,5 W / bekapcsolva hagyva 8 W						Mosószerke és adalékok				Javasolt mosószer				Maradék nedvességtartalom % (***)	Energiafogyasztás kWh	Összes víz (l)	Mosási hőmérséklet °C	
Program	Hőmérséklet		Max. fordulatszám (ford./perc)	Max. töltet (kg)	Időtartam (h : m)	Mosás	Öblítés	Por	Folyadék	Kapszulák (4)	Por	Folyadék	Kapszulák (4)					
	Beállítás	Tartomány												2	3			
1	Pamut	40°C	☼ - 40°C	1000	8	**	●	○	-	✓	✓	✓	✓	-	-	-	-	
2	Ingek	40°C	☼ - 40°C	600	2	**	●	○	-	✓	✓	✓	✓	-	-	-	-	
3	PODS	30°C	30°C	1000	4.5	**	-	○	-	-	✓	✓	✓	-	-	-	-	
4	Gyapjú	40°C	☼ - 40°C	800	2	**	●	○	-	✓	-	-	-	-	-	-	-	
5	20°C	20°C	☼ - 20°C	1400	8	1:50	●	○	-	✓	-	-	-	55	0.138	78	22	
6	Pamut (2)	40°C	☼ - 60°C	1400	8	3:55	●	○	✓	✓	✓	✓	✓	49	1.100	97	45	
7	Szintetikus (3)	40°C	☼ - 60°C	1200	4	2:55	●	○	✓	✓	✓	✓	✓	35	0.800	55	43	
8	Vegyes	40°C	☼ - 40°C	1400	8	**	●	○	-	✓	✓	✓	✓	-	-	-	-	
9	Eco 40-60 (1)	40°C	40°C	1351	8	3:38	●	○	✓	✓	✓	✓	✓	53	0.680	54	33	
				1351	4	2:48	●	○	✓	✓	✓	✓	✓	✓	53	0.430	53	28
				1351	2	2:40	●	○	✓	✓	✓	✓	✓	✓	53	0.280	37,5	21
10	Pamut fehér	60°C	☼ - 90°C	1400	8	2:35	●	○	✓	✓	✓	✓	55	1.790	89	55		
11	Gyorsmosás 20min	20°C	☼ - 20°C	800	1.5	**	●	○	-	✓	-	-	-	-	-	-	-	
11	Gyorsmosás	40°C	☼ - 40°C	1200	4	**	●	○	-	✓	-	-	-	-	-	-	-	
11	Gyorsmosás	60°C	☼ - 60°C	1000	8	**	●	○	✓	✓	✓	✓	✓	-	-	-	-	
12	Gyors 45' teljes terhelés	40°C	☼ - 40°C	1200	8	**	●	○	-	✓	-	-	-	-	-	-	-	
13	Paplan	30°C	☼ - 30°C	1000	3.5	**	●	○	-	✓	✓	✓	✓	-	-	-	-	
14	Finomruházat 30°C	30°C	☼ - 30°C	600 (****)	1	**	●	○	-	✓	-	-	-	-	-	-	-	
	Öblítés + centrifugálás	-	-	1400	8	**	-	○	-	-	-	-	-	-	-	-	-	
	Centrifugálás + szivattyúzás *	-	-	1400	8	**	-	-	-	-	-	-	-	-	-	-	-	

● Szükséges adag ○ Opcionális adag - 4) Minimum 30 °C ajánlott a Mosószerkapszula használata esetén.

A mosási programnak a kijelzőn vagy az útmutatóban jelzett időtartama egy a szokásos körülményeken alapuló becslés. A tényleges időtartam számos tényezőtől függ, így például a bejövő víz hőmérsékletétől és nyomásától, a környezeti hőmérséklettől, a mosószer mennyiségétől, a töltet mennyiségétől és típusától, a ruhatöltet kiegyensúlyozása, a kiválasztott további opciók. Az Eco 40-60 programot leszámítva az egyes programokhoz megadott értékek csak tájékoztató jellegűek.

1) Eco 40-60 - Az EU környezetbarát tervezésről szóló rendeletének megfelelő tesztprogram 2019/2014. A normál szennyezettségű pamutruhák mosása esetében a leghatékonyabb program az energia- és vízfogyasztás tekintetében.
Megjegyzés: a kijelzőn jelölt centrifugálási sebesség némiképp eltérő lehet a táblázatban feltüntetett értéktől.

A vizsgálatot végző intézetek számára:

- 2) Hosszú pamutprogram: állítsa be a 6-os programot 40°C-ra.
- 3) Hosszú szintetikus program: állítsa be a 7-es programot 40°C-ra.

* A program kiválasztása és a centrifugálás kihagyása esetén a mosógép csak szivattyúzást végez.

** A programok időtartamát a kijelzőn lehet ellenőrizni.

*** A program lejártát követően, a legmagasabb választható centrifugálási sebesség esetén, alapértelmezett programbeállítás mellett.

**** A kijelző a javasolt centrifugálási sebességet mutatja alapértelmezett értéként.

A TERMÉK LEÍRÁSA

1. A mosógép teteje
2. Mosószer-adagoló fiók
3. Kezelőpanel
4. Fogantyú
5. Adagolónyílás
6. Leeresztő szivattyú (a lábazat mögött)
7. Lábazat (leszerelhető)
8. Állítható lábak (2)

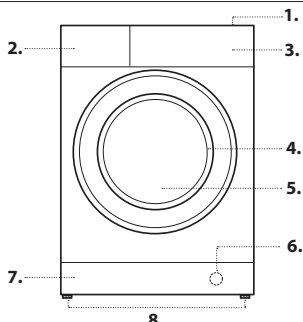

MOSÓSZER-ADAGOLÓ FIÓK

Rekesz 1: Ne öntsön mosószer az 1. rekeszbe. Mosószer csak a 2. rekeszbe szabad önteni.

Rekesz 2: Mosószer (por vagy folyadék)

Folyékony mosószer használata esetén a készülékhez mellékelt, A jelű eltávolítható műanyaglapot kell használni a megfelelő adagoláshoz.

Por alakú mosószer használata esetén helyezze be az elválasztót a B. mélyedésbe.

Rekesz 3: Adalékanyagok (öblítő stb.)

Az öblítő soha nem lehet több, mint a központi elem jelzett maximális szint.

! A mosószerfiók csak folyékony és por alakú mosószer használatára alkalmas. Mosószerkapszula használata nem engedélyezett.

A Mosószerkapszulát a mosódobba kell helyezni, mielőtt a szennyeset betöltene.

Győződjön meg arról, hogy a Mosószerkapszula gyártó által ajánlott helyes mennyiségét alkalmazza.

! Fehér színű pamut ruhadarabokhoz, előmosáshoz és 60 °C-nál magasabb hőmérsékleten történő mosásokhoz mosóport használjon.

! Kövesse a mosópor csomagolásán feltüntetett utasításokat.

! A fiók kiszedéséhez nyomja meg a kart C és húzza ki a fiókot.

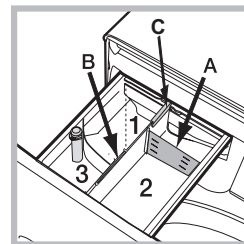

PROGRAMOK

Kövesse a ruhákon található címke szimbólumaival kapcsolatos utasításokat. A szimbólum által jelzett érték a ruha mosásához ajánlott maximális hőmérséklet.



Pamut

Pamutból készült, főleg fehér ruhadarabok mosására tervezett program. A program utolsó fázisában a ruhadarabok gőzzel való kezelésen esnek át, amely ellazítja a szálakat.

Ingek

Ezt a speciális mosási programot használja különböző anyagból készült különböző színű ingek mosásához, így biztosíthatja azok lehető legjobb kezelését. A program utolsó fázisában a ruhadarabok gőzzel való kezelésen esnek át, amely ellazítja a szálakat.

PODS: ez egy 30 °C-os rövid program, amelyet pamut és szintetikus anyagok vegyes mosására terveztek, és mosószerkapszula használatához ajánlott.

Gyapjú - Wool Care

A The Woolmark Company jóváhagyta a készülék gyapjúmosási programját a géppel mosható gyapjúruhák mosásához, feltéve, hogy a mosás során betartja a ruha címkéjén található utasításokat, valamint ezen mosógép gyártójának utasításait. A Woolmark-szimbólum számos országban tanúsított védjegy. (M2229)



20°C

enyhén szennyezett pamutruhák 20 °C-on történő mosásához.

Pamut

Közepesen vagy erősen szennyezett, ellenálló vászonból és pamutból készült törölközők, alsóneműk, asztalterítők stb. mosására alkalmas.

Szintetikus

kimondottan szintetikus ruhaneműk mosásához. Ellenállóbb szennyeződés esetén a hőmérséklet 60 °C-ig növelhető és használható mosópor is.

Vegyes

Egy 40°C-os program pamut és szintetikus ruhák vegyes mosásához. Enyhén szennyezett alsóruhák mosására alkalmas.

Eco 40-60

Normál szennyezettségű pamutruhák mosásához, amiket 40 °C vagy 60 °C-on, ugyanabban a programban kell együtt mosni. Ez a normál pamutprogram, és ez a leghatékonyabb a víz- és energiafogyasztás szempontjából.

! A leírtak szerint ez a mosási ciklus csak 40 °C-on fut.

Pamut fehér

Erősen szennyezett fehér és színtartó színes ruhákhoz.

Gyorsmosás 20min

A ruhatisztítás hosszát 20 és 60 perc között lehet beállítani.

- 20': ez a program 20 perc alatt felfrissíti a ruhákat.

- 45': egy rövid program kevertszálás pamut-szintetikus ruhákhoz.

- 60': ez a program 60 perc alatt kimossa a közepesen szennyezett, ellenálló pamut ruhákat, jó mosási eredmény mellett. A szintetikus vagy kevertszálás ruhák esetén 40°C-ra kell csökkenteni a hőmérsékletet.

Gyors 45' teljes terhelés

Alkalmas egy teljes adag közepesen szennyezett pamutruha kimosására 45 perc alatt.

Paplan

Libatollal bélelt anyagok, például (legfeljebb 3,5 kg-os) szimpla paplanok, párnák vagy kabátok mosására. A paplanokat úgy kell elhelyezni a dobben, hogy a szélüket befelé kell hajtogatni, és legfeljebb a dob ¾ részét szabad kitölteni. A legjobb eredmények elérése érdekében öntsön folyékony mosószer a mosószer-adagoló fiókba.

Finomruházat 30°C

A finomruházat mosására alkalmas. Mosás előtt célszerű kifordítani a ruhákat. A legjobb eredmény elérése érdekében használjon folyékony mosószer a finomruházathoz.

Öblítés + centrifugálás

Öblítésre és centrifugálásra szolgál.

Centrifugálás + szivattyúzás

Centrifugálásra és a víz leeresztésére szolgál.

KIJELZŐ

A kijelző hasznos a mosógép programozásakor, és sok hasznos információt közöl.

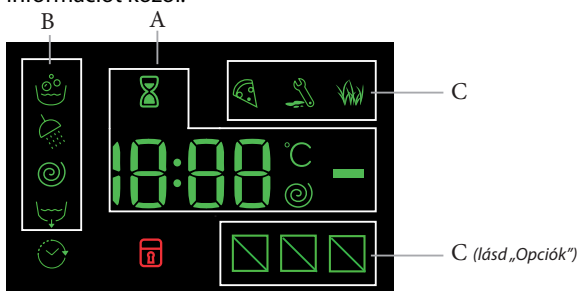

A választható mosási programok hossza és a futó programból hátralévő idő az **A** részben jelenik meg; ha KÉSLELTETETT INDÍTÁST választ, a kijelző visszaszámlál a kiválasztott program indításáig.

A megfelelő gomb megnyomásával megnézheti a centrifuga maximális

fordulatszámát és a hőmérséklet értékét a készüléken beállított programnál, vagy a legutóbb kiválasztott értékeket, ha ezek kompatibilisek a beállított programmal.

Amíg a készülék feldolgozza az adatokat a kiválasztott program alapján, a homokóra villog a kijelzőn. Legfeljebb 10 perc múlva a ikon égve marad, és megjelenik a hátralévő idő. A „homokóra” ikon kb. 1 perccel azután kikapcsol, hogy megjelenik a hátralévő idő.

A kiválasztott programhoz tartozó „mosási fázisok” és a futó program „mosási fázisa” a **B** részben jelenik meg:

- Mosás
- Öblítés
- Centrifugálás
- Szivattyúzás

Amikor világít a szimbólum , azt jelzi, hogy a „Késleltetett indítás” értéke megjelent a kijelzőn.

A mosási opcióktól függően három szint van a **C** részben.

Ajtózár szimbólum

Amikor világít, azt jelzi, hogy az ajtó zárva van. A károsodás megelőzése érdekében az ajtó kinyitása előtt várja meg, amíg a szimbólum elalszik. Ha egy program közben szeretné kinyitni az ajtót, nyomja meg a START/PAUSE gombot ; ha a szimbólum elalszik, az ajtót ki lehet nyitni.

ELSŐ HASZNÁLAT

A készülék bekötése után, és az első használat előtt, futtasson le egy programot mosószerrel, de töltet nélkül, az „Öntisztítás” programot beállítva.

NAPI HASZNÁLAT

Készítse elő a szennyes a „TIPPEK ÉS JAVASLATOK” című részben leírtaknak megfelelően.

Gyors programozás

- Nyomja meg az ON/OFF gombot ; a START/PAUSE jelzőlámpa zölden, lassan fog villogni.

- Nyissa ki az ajtót. Tegye be a ruhaneműt, miközben ügyeljen arra, hogy ne lépje túl a ciklustáblázatban megadott maximális töltetmennyiséget.

- Húzza ki a mosószer-adagoló-fiókot, és töltsön mosószer a megfelelő rekeszekbe a „MOSÓSZER-ADAGOLÓ FIÓK” című részben leírtaknak megfelelően.

- Csukja be az ajtót.

PROGRAM INDÍTÁSA

Nyomja meg a PUSH & GO gombot.

A gép zárolja az ajtót (szimbólum be van kapcsolva), és a dob forogni kezd; az ajtó zárolása feloldódik (szimbólum ki van kapcsolva), majd újra zárolódik az ajtó (szimbólum be van kapcsolva) minden mosási program előkészítési fázisaként. A „kattanó” hang az ajtózárási folyamat része. Miután az ajtó bezárult, víz kerül a dobba és megkezdődik a mosási fázis.

Hagyományos programozás

- Nyomja meg az ON/OFF gombot ; a START/PAUSE jelzőlámpa zölden, lassan fog villogni.

- Nyissa ki az ajtót. Tölts be a szennyeset, és figyeljen rá, hogy ne lépje túl a programtáblázatban jelzett maximális töltetet.

- Húzza ki a mosószer-adagoló-fiókot, és töltsön mosószer a megfelelő rekeszekbe a „MOSÓSZER-ADAGOLÓ FIÓK” című részben leírtaknak megfelelően.

- Csukja be az ajtót.

- Használja a PROGRAMVÁLASZTÓ kapcsolót a kívánt mosási program kiválasztásához: ehhez egy adott hőmérséklet és centrifuga-sebesség tartozik, amelyet módosítani lehet. A program hossza megjelenik a kijelzőn.

- Módosítsa a hőmérsékletet és/vagy a centrifuga sebességét: a készülék automatikusan megjeleníti a kiválasztott programhoz tartozó maximális hőmérsékletet és centrifuga-sebességet, vagy a legutóbb használt beállításokat, ha ezek kompatibilisek a kiválasztott programmal. A °C gombbal fokozatosan csökkenteni lehet a hőmérsékletet a hideg vizes mosásig, melyet az „OFF” beállítás jelöl. A gombbal fokozatosan csökkenteni lehet a centrifuga sebességét, és teljesen ki is lehet kapcsolni („OFF” beállítás). Ha ismét megnyomja ezeket a gombokat, visszaállnak a maximális értékek.

- Válassza ki a kívánt opciók.

PROGRAM INDÍTÁSA

Nyomja meg a START/PAUSE gombot.

A gép zárolja az ajtót (szimbólum be van kapcsolva), és a dob forogni kezd; az ajtó zárolása feloldódik (szimbólum ki van kapcsolva), majd újra zárolódik az ajtó (szimbólum be van kapcsolva) minden mosási program előkészítési fázisaként. A „kattanó” hang az ajtózárási folyamat része. Miután az ajtó bezárult, víz kerül a dobba és megkezdődik a mosási fázis.

PROGRAM MEGSZAKÍTÁSA

A program megszakításához nyomja meg újra a START/PAUSE gombot; a jelzőlámpa sárgán fog villogni. Ha a szimbólum nem világít, az ajtót ki lehet nyitni. HA folytatni szeretné a programot a megszakítás pontjától, nyomja meg újra a START/PAUSE gombot.

AZ AJTÓ KINYITÁSA, HA SZÜKSÉGES

A program elindítása után megjelenik a szimbólum, mely azt jelzi, hogy az ajtót nem lehet kinyitni. A program futása közben az ajtó zárva marad. Ha egy program közben szeretné kinyitni az ajtót, például azért, hogy ruhákat tegyen be vagy vegyen ki, nyomja meg a START/PAUSE gombot a program megszakításához; a jelzőlámpa sárgán fog villogni. Ha a szimbólum nem világít, az ajtót ki lehet nyitni. Nyomja meg újra a START/PAUSE gombot a program folytatásához.

FUTÓ PROGRAM MÓDOSÍTÁSA

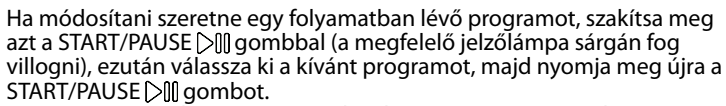
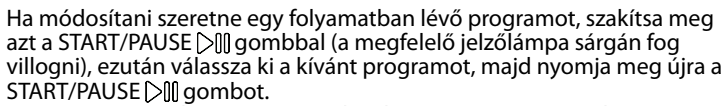
Ha módosítani szeretne egy folyamatban lévő programot, szakítsa meg azt a START/PAUSE  gombbal (a megfelelő jelzőlámpa sárgán fog villogni), ezután válassza ki a kívánt programot, majd nyomja meg újra a START/PAUSE  gombot.

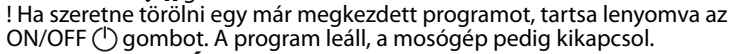
! Ha szeretne törölni egy már megkezdett programot, tartsa lenyomva az ON/OFF  gombot. A program leáll, a mosógép pedig kikapcsol.

PROGRAM VÉGE

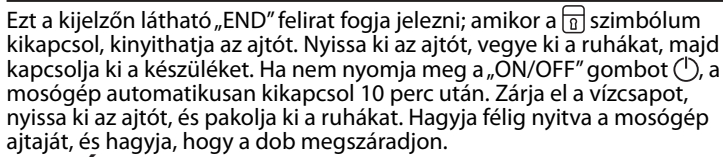
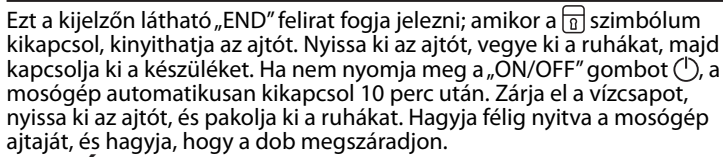

Ezt a kijelzőn látható „END” felirat fogja jelezni; amikor a  szimbólum kikapcsol, kinyithatja az ajtót. Nyissa ki az ajtót, vegye ki a ruhákat, majd kapcsolja ki a készüléket. Ha nem nyomja meg a „ON/OFF” gombot , a mosógép automatikusan kikapcsol 10 perc után. Zárja el a vízcsapot, nyissa ki az ajtót, és pakolja ki a ruhákat. Hagyja félig nyitva a mosógép ajtaját, és hagyja, hogy a dob megszáradjon.

OPCIÓK

- Ha a kiválasztott opció nem kompatibilis a beállított programmal, a jelzőlámpa villogni fog, és az opció nem lesz aktív.
- Ha a kiválasztott opció nem kompatibilis egy korábban kiválasztott másik opcióval, a jelzőlámpa villogni fog, és 3 csipogást fog hallani, és csak az utóbbi opció lesz aktív; bekapcsol az aktivált opcióhoz tartozó jelzőlámpa.

Folteltávolítás

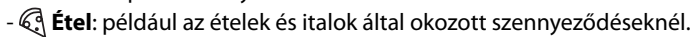
Ez az opció lehetővé teszi a szennyeződés típusának kiválasztását, így optimálisan lehet beállítani a programot a folt eltávolítása érdekében. A következő típusú szennyeződést lehet kiválasztani:

-  **Étel:** például az ételek és italok által okozott szennyeződéseknel.
-  **Munka:** például zsírok és tintafoltok esetén.
-  **Szabadban:** például sár- és fűfoltok esetén.

! A program hossza a kiválasztott szennyeződés típusától függően változik.

Gyorsmosás

A gomb első megnyomásakor a 45', a második megnyomásakor a 60', a harmadiknál pedig a 20' ikon gyullad ki.

Késleltetett indítás

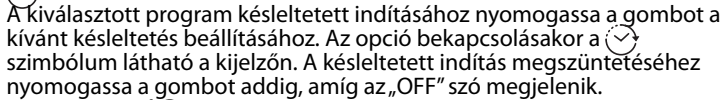
A kiválasztott program késleltetett indításához nyomogassa a gombot a kívánt késleltetés beállításához. Az opció bekapcsolásakor a  szimbólum látható a kijelzőn. A késleltetett indítás megszüntetéséhez nyomogassa a gombot addig, amíg az „OFF” szó megjelenik.

Hőmérséklet

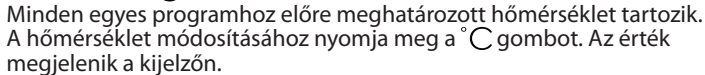
Minden egyes programhoz előre meghatározott hőmérséklet tartozik. A hőmérséklet módosításához nyomja meg a  gombot. Az érték megjelenik a kijelzőn.

Centrifugálás

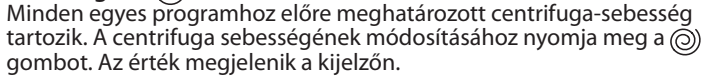
Minden egyes programhoz előre meghatározott centrifuga-sebesség tartozik. A centrifuga sebességének módosításához nyomja meg a  gombot. Az érték megjelenik a kijelzőn.

PUSH & GO



A PUSH & GO mosás elindításához tartsa lenyomva a megfelelő gombot 2 másodpercig. A világító jelzőlámpa mutatja, hogy a program elindult. Ez a program pamut vagy szintetikus anyagoknál is ideális, mivel 30°C-os hőmérsékleten most, a centrifuga maximális fordulatszáma pedig 1200. A maximális töltet 3,5 kg (időtartama 59 perc).

A program utolsó fázisában a ruhadarabok gőzzel való kezelésen esnek át, amely ellazítja a szálakat (Steam Technology).

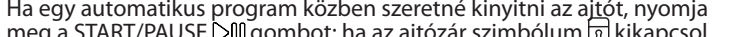
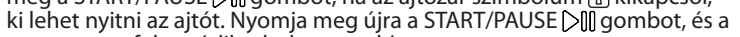
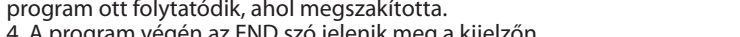
Hogyan működik?

1. Töltse be a (pamut és/vagy szintetikus) ruhákat, majd csukja be az ajtót.
2. Töltse be a mosószer és adalékokat.
3. Indítsa el a programot úgy, hogy 2 másodpercig nyomva tartja a PUSH & GO gombot. A megfelelő jelzőlámpa zölden világít és az ajtó bezárul (megjelenik a  szimbólum).
- Megjegyzés: ha a PUSH & GO gombbal indítja el a mosást, ezzel egy automatikus, nem módosítható programot indít el pamut és szintetikus ruhákhoz. Ennél a programnál nem lehet további opciókat beállítani.
- Ha egy automatikus program közben szeretné kinyitni az ajtót, nyomja meg a START/PAUSE  gombot; ha az ajtózár szimbólum  kikapcsol, ki lehet nyitni az ajtót. Nyomja meg újra a START/PAUSE  gombot, és a program ott folytatódik, ahol megszakította.
4. A program végén az END szó jelenik meg a kijelzőn.

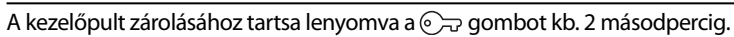
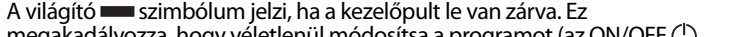
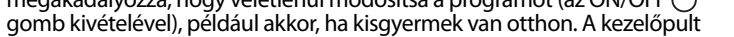
GOMBZÁR

A kezelőpult zárolásához tartsa lenyomva a  gombot kb. 2 másodpercig. A világító  szimbólum jelzi, ha a kezelőpult le van zárva. Ez megakadályozza, hogy véletlenül módosítsa a programot (az ON/OFF  gomb kivételével), például akkor, ha kisgyermek van otthon. A kezelőpult zárolásának feloldásához tartsa lenyomva a  gombot kb. 2 másodpercig.

TIPPEK ÉS JAVASLATOK

Válogassa szét a szennyezőt a következők szerint:

Az anyag típusa (pamut, kevertszál anyagok, szintetikus, gyapjú, kézzel mosható ruhák). Szín (válogassa szét a színes és a fehér ruhákat, az új színes ruhákat külön). Finomruházat (apró ruhadarabok – például nejlonharisnya; és kapcsos ruhadarabok – például melltartók: helyezze ezeket egy textilzsákba).

Űrítse ki a zsebeket:

Az olyan tárgyak, mint például a pénzermék vagy öngyújtók kárt tehetnek a mosógépben és a dobben. Vizsgálja meg a gombokat.

Kövesse a javasolt adagolást / adalékanyagokat

Optimalizálja a tisztítás eredményét, megelőzi a túlzott mértékű mosószer okozta irritációt, pénzt takarít meg a felesleges mosószer okozta károk megelőzésével.

Alacsony hőmérsékleten, hosszabb ideig használja

Az energiafogyasztás szempontjából a leghatékonyabb programok az alacsony hőmérsékleten és a hosszabb ideig tartó programok.

Figyelje a kapacitást

A mosógépet a „MOSÁSI PROGRAMOK TÁBLÁZATA” táblán jelölt kapacitás alapján töltsse fel, hogy vizet és energiát spóroljon.

Zaj és maradék nedvesség

Ezekre hatással van a centrifugálás sebessége, minél gyorsabb a centrifugálás, annál nagyobb lesz a zaj, de annál kevesebb nedvesség marad a ruhákban.

ÁPOLÁS ÉS KARBANTARTÁS

A tisztítás és karbantartás előtt kapcsolja ki a mosógépet és húzza ki a konnektorból. Ne használjon gyúlékony folyadékot a mosógép tisztításához. Rendszeresen tisztítsa és tartsa karban a mosógépét (legalább évente 4 alkalommal).

Zárja el a vizet és bontsa az áramellátást

Zárja el a vízcsapot minden mosás után. Ez segít csökkenteni a mosógépben található hidraulikus rendszer kopását, és így elkerülhető a szivárgások. A tisztítás és karbantartás során mindig húzza ki a mosógépet.

Tisztítsa meg a mosógépet

A készülék külső részét és gumi alkatrészeit langyos szappanos vízbe áztatott ronggyal lehet megtisztítani. Ne használjon oldószert vagy súrolószert.

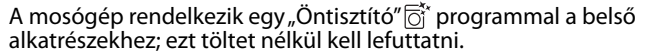
A mosógép rendelkezik egy „Öntisztító”  programmal a belső alkatrészekhez; ezt töltet nélkül kell lefuttatni.

A program optimalizálása érdekében használhat mosószert (az enyhén szennyezett ruhákhoz megadott mennyiség 10%-át) vagy speciális mosógéptisztító adalékanyagot. Azt javasoljuk, hogy 40 mosásonként futtasson le egy öntisztító programot.

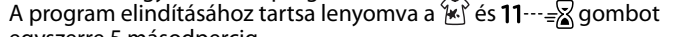
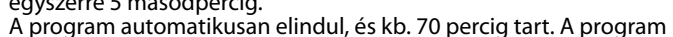
A program elindításához tartsa lenyomva a  és  gombot egyszerre 5 másodpercig.

A program automatikusan elindul, és kb. 70 percig tart. A program leállításához nyomja meg a START/PAUSE  gombot.

Tisztítsa meg a mosószer-adagoló fiókot

Mossa le a vízcsap alatt; ezt a műveletet gyakran meg kell ismételni.

Az ajtó és a dob ápolása

Mindig hagyja nyitva az ajtót, hogy ne alakuljanak ki kellemetlen szagok.

Tisztítsa meg a szivattyút

A mosógépben öntisztító szivattyú van, mely nem igényel semmilyen karbantartást. Az apró tárgyak (például pénzermék vagy gombot) néha beleeshetnek a szivattyú alapjánál található védő előkamrába.

! Ellenőrizze, hogy véget ért a program, majd húzza ki a készüléket.

Az előkamra elérése:

1. vegye le a mosógép elején található fedőlapot: ehhez először nyomja meg a közepét, majd a két oldalán húzza lefelé.
2. csavarja le a leeresztő szivattyú fedelét az óra járásával ellentétes irányba csavarva: természetes, hogy egy kevés víz kifolyhat.
3. gondosan tisztítsa meg a belső részt.
4. csavarozza vissza a fedelet.
5. helyezze vissza a fedőlapot: ellenőrizze, hogy a horgok a helyükön legyenek, mielőtt visszanyomja a fedőlapot a készülékre.

A vízbevezető cső ellenőrzése

Legalább évente egyszer ellenőrizze a vízbevezető csövet. Ha megrepedt vagy felhasadt, ki kell cserélni: a mosás közben a nagy nyomású víz miatt hirtelen szétnyílnak a cső.

! Soha ne alkalmazzon már használt csövet.

A BEPAKOLT RUHÁK KIEGYENSÚLYOZÁSÁRA SZOLGÁLÓ RENDSZER

A túlzott zajhatás megelőzésére, valamint a mosandók egyenletes eloszlása érdekében a dob a centrifuga fázis előtt a mosási centrifugasebességnél kicsit nagyobb sebességre kapcsol. Amennyiben a töltet kiegyensúlyozására irányuló próbálkozások nem vezetnek eredményre, a készülék az elméleti centrifugasebességnél lassabb centrifugálásra kapcsol. Jelentős kiegyensúlyozatlanság esetén a mosógép, centrifugálás előtt megpróbálja a töltetet megfelelően elosztani. A töltet megfelelő eloszlásának biztosítása érdekében ajánlatos a nagy ruhaneműket a kicsikkel összekeverni.

KIEGÉSZÍTŐK

Érdeklődjön az ügyfélszolgálaton, hogy az alábbi kiegészítők rendelkezésre állnak-e ehhez a mosógépmoделhez.

Összeépítő készlet

Ezzel a kiegészítővel a szárítógépet a mosógép tetejére lehet helyezni, így helyet takaríthat meg, és egyszerűbb lesz a szárító betöltése és kiürítése is.





SZÁLLÍTÁS ÉS KEZELÉS

Ne emelje meg a mosógépet a felső részénél megfogva.

Húzza ki a készüléket és zárja el a vízcsapot. Ellenőrizze, hogy az ajtó és a mosószer-adagoló fiók csukva legyen. Válassza le a bevezető csövet a vízcsapról, majd a leeresztő csövet. Engedje ki a csövekben maradó vizet, majd rögzítse a csöveket, hogy ne sérüljenek meg szállítás közben. Helyezze vissza a szállításhoz szükséges csavarokat. Ismétlje meg fordított sorrendben a „Beüzemelési utasítások” szállítócsavarok eltávolítására vonatkozó részét.

HIBAELHÁRÍTÁS

Előfordulhat, hogy a mosógép nem működik. A szerviz felhívása előtt ellenőrizze, hogy nem olyan problémáról van-e szó, amely a következő lista segítségével egyszerűen megoldható.

Rendellenesség	Lehetséges okok / megoldás
A mosógép nem kapcsol be.	A készülék nincs bedugva a konnektorba, vagy nincs bedugva eléggé, hogy érintkezzen.
	Nincs áram a lakásban.
A program nem indul el.	A mosógép ajtaja nincs megfelelően becsukva.
	Nem nyomta meg az ON/OFF  gombot.
	Nem nyomta meg a START/PAUSE  gombot.
	A vízcsap nincs kinyitva.
	Késleltetett indítás van beállítva.
A mosógép nem tölt fel vízzel (a kijelzőn a „H2O” felirat villog).	A vízbevezető cső nincs csatlakoztatva a csaphoz.
	A cső meg van törve.
	A vízcsap nincs kinyitva.
	Nincs víz a lakásban.
	Nincs elegendő nyomás.
A mosógép nem üríti a vizet.	Nem nyomta meg a START/PAUSE  gombot.
	A leeresztőcső nem a padlószinttől 65 és 100 cm közötti magasságban van felszerelve.
	A leeresztőcső vége vízbe merül.
	A fali szifonnak nincs szellőzése.
	Ha ezen vizsgálatok után a probléma nem oldódik meg, zárja el a vízcsapot, kapcsolja ki a mosógépet, és hívja ki a szervizszolgálatot. Ha a lakás egy épület legfelsőbb emeleteinek egyikén található, lehetséges, hogy a csatornaszellőző eltömődése (szivornyahatás) lépett fel, ezért a mosógép folytonosan szívja, és leereszti a vizet. E kellemetlenség elkerülésére a kereskedelmi forgalomban rendelkezésre állnak csatornaszellőző-szelepek.
A mosógép nem üríti le a vizet, vagy nem centrifugál.	A program nem ereszti le a vizet: néhány programnál a vizet manuálisan kell leereszteni.
	A leeresztőcső meg van törve.
	A lefolyó el van dugulva.
A mosógép nagyon rázkódik a centrifugálás alatt.	Az üzembe helyezéskor a forgódob rögzítése nem lett eltávolítva.
	A készülék nincs vízszintben.
	A mosógép bútorok és falak közé van szorítva.
A mosógépből elfolyik a víz.	A vízbevezető cső nincs jól felcsavarva.
	A mosószer-adagoló fiók eltömődött.
	A leeresztőcső nincs szorosan rögzítve.
Az „Opciók” és a START/PAUSE  lámpa villog, a kijelzőn pedig egy hibakód látható (pl.: F-01, F-...).	Kapcsolja ki a készüléket, és húzza ki a dugót a konnektorból, várjon kb. 1 percet, majd kapcsolja be újra. Ha a hiba továbbra is fennáll, forduljon a szervizhez.
Túl sok hab képződik.	A mosószer nem mosógépekhez való („gépi”, „kézi vagy gépi mosáshoz” vagy hasonló jelzésnek kell lennie rajta).
	Túl sok mosószert használt.
A PUSH & GO funkció nem kapcsol be.	A készülék bekapcsolása után egy másik funkciót aktivált, nem a PUSH & GO funkciót. Kapcsolja ki a készüléket, és nyomja meg a PUSH & GO gombot.

DEMO MODE: a funkció kikapcsolásához kapcsolja ki a mosógépet. Ezt követően nyomja meg és tartsa lenyomva a „Start/Pause”  gombot, majd 5 másodpercen belül nyomja meg a „ON/OFF”  gombot is, és mindkét gombot tartsa 2 másodpercig lenyomva.

Az irányelvek, a szabványos dokumentáció, a pótalkatrészek rendelése és a további termékinformációk elérhetők:

- A készüléken lévő QR-kód használata
- A docs.indesit.eu honlapról és parts-selfservice.indesit.com
- Vagy vegye fel a kapcsolatot a vevőszolgálattal (a telefonszámot lásd a garanciafüzetben). Amikor a vevőszolgálatot hívja, kérjük, hogy készítse elő a termék azonosító lemezén látható adatokat.

A javítási és karbantartási információkat a felhasználók a következő oldalon találják: www.indesit.com

A modellel kapcsolatos információk megszerezhetők az energiacímkén feltüntetett QR-kóddal. A címke tartalmazza a modellazonosítót is, amellyel a nyilvántartási portálon (<https://eprel.ec.europa.eu>) további információk érhetők el.

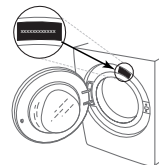

TISZTÍTÁS ÉS KARBANTARTÁS

Bármilyen tisztítás és karbantartás esetén kapcsolja ki a mosógépet, majd húzza ki dugvilláját a fali aljzatból. Ne használjon gyúlékony folyadékot a mosógép tisztításához.

A MOSÓGÉP KÜLSEJÉNEK TISZTÍTÁSA

A mosógép külső részének tisztításához használjon puha, nedves törlőkendőt.

A kezelőpanel megtisztításához ne használjon ablaktisztítót vagy általános tisztítószer, súrolóport és hasonló anyagokat – ezek károsíthatják a panel nyomtatott felületét.

A VÍZELLÁTÁS CSÖVÉNEK ELLENŐRZÉSE

Rendszeresen ellenőrizze, hogy a vízbevezető cső nincs-e megtörve vagy elrepedve. Ha megsérült, vevőszolgálatunk vagy a helyi vízszateladó segítségével cserélje ki a csövet egy újra.

A cső típusától függően:

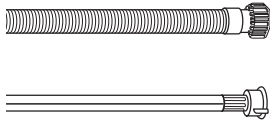

Átlátszó bevonatú vízbevezető cső esetén rendszeresen ellenőrizze, hogy vannak-e rajta helyi elszíneződések. Ha vannak, a cső kilyukadhatott, és ezért ki kell cserélni.

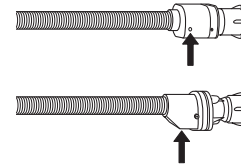

Vízlezáró cső esetén: ellenőrizze a biztonsági szelep kis betekintőablakát (lásd a nyilat). Ha piros, akkor a vízlezáró funkció aktiválódott, és a csövet ki kell cserélnie egy újra. A cső leválasztásához nyomja a kioldógombot (ha van), miközben a cső lecsavarását végzi.

A VÍZELLÁTÁS CSÖVÉBEN LÉVŐ HÁLÓS SZŰRŐK TISZTÍTÁSA

1. Zárja el a vízcsapot, és csavarja le a vízbevezető csövet.

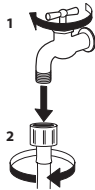

2. Finom sörtéjű kefével óvatosan tisztítsa meg a cső végén lévő hálós szűrőt.

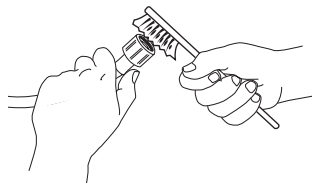

3. Ezután csavarja le kézzel a vízbevezető csövet a mosógép hátuljáról. Fogóval húzza ki a hálós szűrőt a mosógép hátulján lévő szelepből, és óvatosan tisztítsa meg.

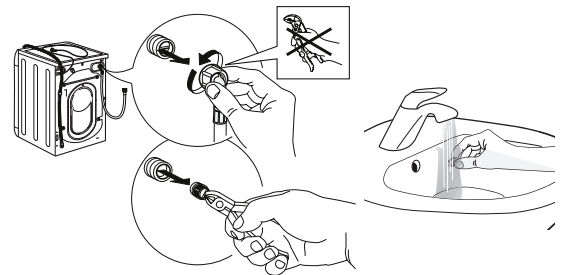

4. Helyezze vissza a hálós szűrőt. Csatlakoztassa újra a vízbevezető csövet a vízcsaphoz és a mosógéphez. Ne használjon szerszámot a vízbevezető cső csatlakoztatásához. Nyissa ki a vízcsapot, majd ellenőrizze, hogy szorosak-e a csatlakozások.

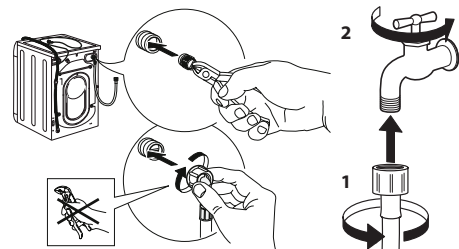

A MOSÓSZER-ADAGOLÓ TISZTÍTÁSA

Vegye ki az adagolót úgy, hogy megemeli és kihúzza a helyéről (lásd az ábrát).

Mossa le folyó vízzel; ezt célszerű gyakran megismételni.

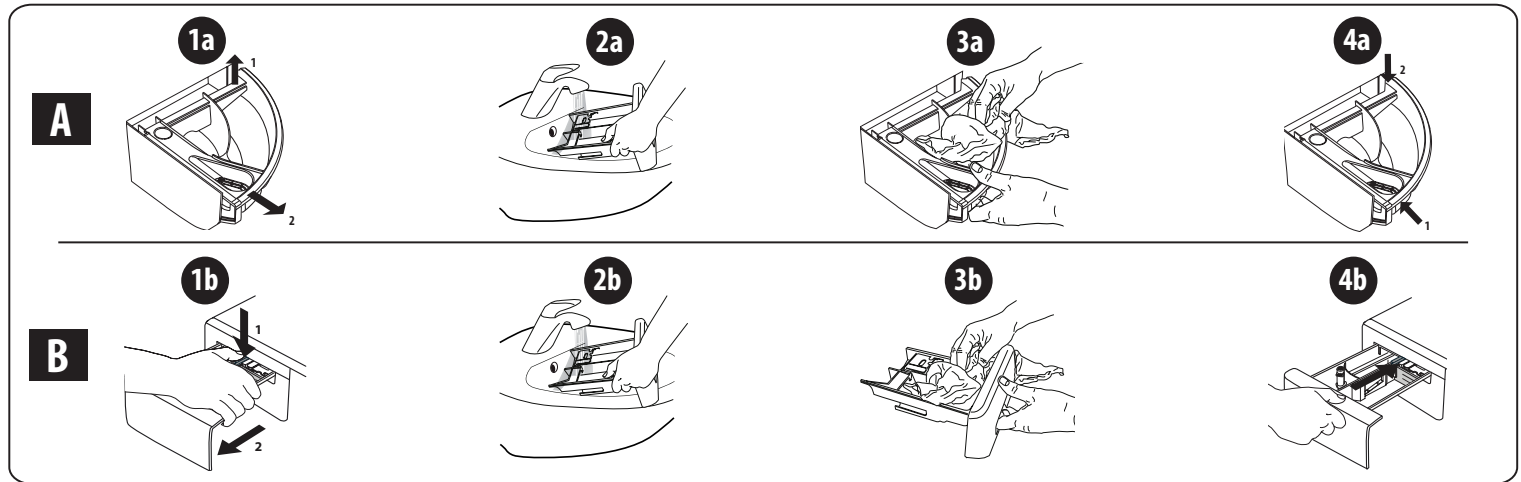

A VÍZSZŰRŐ TISZTÍTÁSA/A MARADÉKVÍZ LEENGEDÉSE

A vízszűrő tisztítása vagy a maradékvíz leengedése előtt kapcsolja ki a mosógépet, és húzza ki dugvilláját a hálózati aljzatból. Ha forró vizes mosóprogram futott, a leürítése előtt várja meg, hogy a víz lehűljön. Rendszeresen, három havonta tisztítsa ki a vízszűrőt, hogy elkerülhető legyen az eltömődése, ami miatt a víz nem tud leürülni. Ha a víz nem tud leürülni, akkor a kijelzőn figyelmeztetés jelenik meg, miszerint lehet, hogy a vízszűrő el van dugulva.

1. A szegélylemez eltávolítása: csavarhúzóval végezze el az alábbi ábrán látható műveletet.

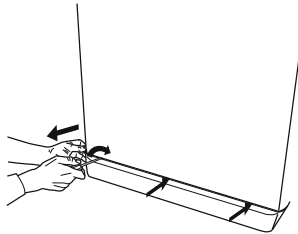

2. Edény a leeresztett víz összegyűjtéséhez: helyezzen egy alacsony peremű, széles edényt a vízszűrő alá a maradékvíz felfogásához.

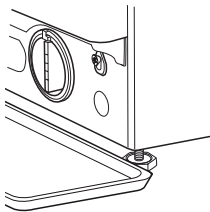

3. A víz leeresztése: lassan fordítsa el az óramutató járásával ellentétes irányban a szűrőt, és addig tartsa így, amíg az összes víz ki nem folyt a készülékből. A vizet a szűrő eltávolítása nélkül engedje kifolyni. Ha megtelt az edény, az óramutató járásával megegyező irányban elfordítva zárja le a vízszűrőt. Üritse ki az edényt. Ismételje meg az eljárást többször is, amíg az összes vizet le nem ürítette.

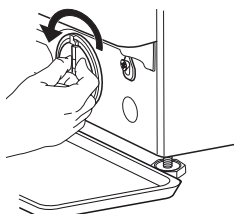

4. A szűrő eltávolítása: helyezzen egy felmosórongyot a vízszűrő alá, amely felfogja a távozó kevés vizet. Ezután balra elfordítva vegye ki a szűrőt.

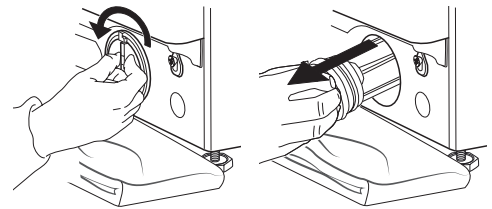

5. Tisztítsa meg a vízszűrőt: távolítsa el róla a szennyeződések, és mossa át folyó vízzel.

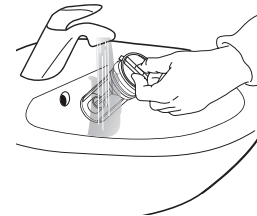

6. A vízszűrő beszerelése és az alsó peremlap visszahelyezése: a szűrőt a beszereléséhez fordítsa el jobbra a helyén. Fordítsa el ütközésig; a szűrőkar legyen függőleges helyzetben. A vízszűrő tömítettségének ellenőrzéséhez öntsön nagyjából 1 liter vizet a mosószert-adagolóba. Ezután helyezze vissza az alsó peremlapot.

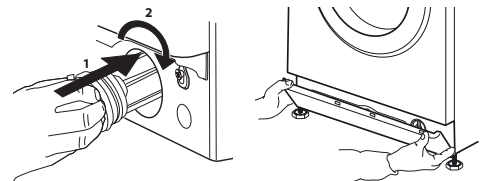

SZÁLLÍTÁS ÉS MOZGATÁS

A mosogatógépet sose a tetőlapnál fogva emelje.

1. Húzza ki az elektromos csatlakozódugót, és zárja el a vízcsapot.
2. Ellenőrizze, hogy az ajtó és a mosószer-adagoló megfelelően be van-e csukva.
3. Válassza le a vízbevezető csövet a vízcsapról, majd távolítsa el a leeresztőcsövet a víz leengedésére használt pontról. Engedje ki a csövekben maradt vizet, majd rögzítse úgy a csöveket, hogy ne sérülhessenek meg szállítás közben.

4. Szerelje vissza a szállítási rögzítőcsavarokat. Ehhez fordított sorrendben hajtsa végre az „Üzembe helyezési útmutató” szállítási rögzítőcsavarok eltávolításánál ismertetett lépéseit.

Fontos: soha ne szállítsa a mosógépet a szállítási rögzítőcsavarok beszerelése nélkül.

VEVŐSZOLGÁLAT

MIELŐTT FELHÍVNÁ A VEVŐSZOLGÁLATOT

1. Derítse ki, hogy meg tudja-e önállóan oldani a problémát a **HIBAELHÁRÍTÁS** című részben szereplő javaslatok segítségével.

HA A HIBA A FENTI ELLENŐRZÉSEK UTÁN IS FENNÁLL, LÉPJEN KAPCSOLATBA A LEGKÖZELEBBI VEVŐSZOLGÁLATTAL.

Ha segítségre van szüksége, hívja a garanciafüzetben található telefonszámot.

A vevőszolgálati kapcsolatfelvétel során mindig adja meg az alábbiakat:

- a hibajelenség rövid leírása;
- a készülék típusa és pontos modellmeghatározása;

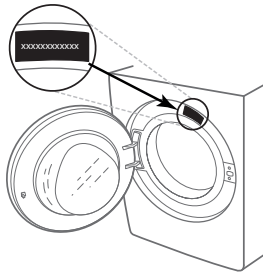

2. Kapcsolja ki, majd újra be a készüléket, hogy ellenőrizze, továbbra is fennáll-e a hiba.

- a szervizelési szám (a gép adattábláján a „Service” szó után álló szám);

SERVICE 0000 000 00000



- pontos lakcíme;
- telefonszáma.

Amennyiben bármilyen javításra van szükség, kérjük, a hivatalos vevőszolgálatához forduljon (mert így biztosíthatja a javítások eredeti pótalkatrészekkel való megfelelő elvégzését).

VĂ MULȚUMIM CĂ AȚI ACHIZIȚIONAT UN PRODUS INDESIT.

Pentru a beneficia de servicii complete de asistență, vă rugăm să vă înregistrați produsul pe www.indesit.com/register



Înainte de a utiliza aparatul, citiți cu atenție instrucțiunile de siguranță.

Înainte de a folosi mașina de spălat, bolțurile pentru transport trebuie îndepărtate obligatoriu. Pentru instrucțiuni mai detaliate privind demontarea acestora, consultați Ghidul de instalare.

PANOUL DE COMANDĂ

1. Buton ON/OFF
2. Buton și indicator START/PAUSE
3. Buton TEMPERATURĂ
4. DISPLAY
5. Buton BLOCARE BUTON
6. Buton OPȚIUNE
7. Buton PORNIRE ÎNTĂRZIATĂ
8. Buton CENTRIFUGĂ
9. SELECTOR PROGRAME
10. Buton PUSH & GO

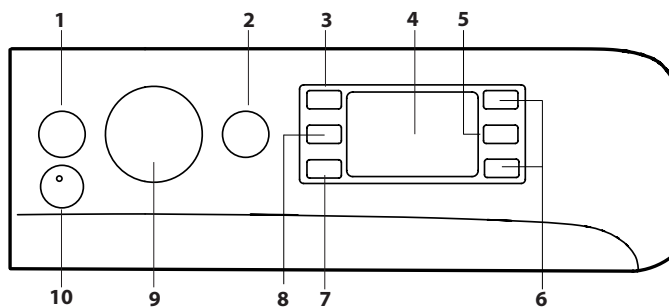

TABEL PROGRAME

Sarcină maximă 8 Kg Putere absorbită în off-mode 0,5 W / în left-on mode 8 W						Detergenți și Aditivi		Detergent recomandat			Umiditate reziduală % (****)	Consum energie kWh	Apă total l	Temperatura de spălare °C	
Program	Temperatură		Centrifugă maximă (rotații)	Sarcină maximă (kg)	Durată (h : m)	Spălare	Balsam	Praf	Lichid	Capsulelor (4)					
	Setare	Interval				2	3								
1	Bumbac	40°C	☼ - 40°C	1000	8	**	●	○	-	✓	✓	-	-	-	-
2	Cămăși	40°C	☼ - 40°C	600	2	**	●	○	-	✓	✓	-	-	-	-
3	PODS	30°C	30°C	1000	4.5	**	-	○	-	-	✓	-	-	-	-
4	Lână	40°C	☼ - 40°C	800	2	**	●	○	-	✓	-	-	-	-	-
5	20°C	20°C	☼ - 20°C	1400	8	1:50	●	○	-	✓	✓	55	0.138	78	22
6	Bumbac (2)	40°C	☼ - 60°C	1400	8	3:55	●	○	✓	✓	✓	49	1.100	97	45
7	Sintetice (3)	40°C	☼ - 60°C	1200	4	2:55	●	○	✓	✓	✓	35	0.800	55	43
8	Mix	40°C	☼ - 40°C	1400	8	**	●	○	-	✓	✓	-	-	-	-
9	Eco 40-60 (1)	40°C	40°C	1351	8	3:38	●	○	✓	✓	✓	53	0.680	54	33
				1351	4	2:48	●	○	✓	✓	✓	53	0.430	53	28
				1351	2	2:40	●	○	✓	✓	✓	53	0.280	37.5	21
10	Bumbac - rufe albe	60°C	☼ - 90°C	1400	8	2:35	●	○	✓	✓	✓	55	1.790	89	55
11	Rapide 20min	20°C	☼ - 20°C	800	1.5	**	●	○	-	✓	-	-	-	-	-
11	Rapide	40°C	☼ - 40°C	1200	4	**	●	○	-	✓	-	-	-	-	-
11	Rapide	60°C	☼ - 60°C	1000	8	**	●	○	✓	✓	✓	-	-	-	-
12	Încărcătură completă 45 min	40°C	☼ - 40°C	1200	8	**	●	○	-	✓	-	-	-	-	-
13	Pilote	30°C	☼ - 30°C	1000	3.5	**	●	○	-	✓	✓	-	-	-	-
14	Delicate 30°C	30°C	☼ - 30°C	600 (****)	1	**	●	○	-	✓	-	-	-	-	-
	Clătire + Centrifugare	-	-	1400	8	**	-	○	-	-	-	-	-	-	-
	Centrifugare + Evacuare *	-	-	1400	8	**	-	-	-	-	-	-	-	-	-

● Dozaj necesar ○ Dozaj opțional - 4) În cazul utilizării capsulelor de detergent se recomandă o temperatură de cel puțin 30°C.

Durata ciclului indicată pe display sau în carte este calculată în baza unor condiții standard. Timpul efectiv poate varia în baza a numeroși factori, precum temperatura și presiunea apei la intrare, temperatura mediului, cantitatea de detergent, cantitatea și tipul încărcăturii, echilibrarea încărcăturii, opțiunile suplimentare selectate. În afară de programul Eco 40-60, valorile specificate pentru programe sunt strict orientative.

1) Eco 40-60 - Ciclu de spălare testat conform reglementărilor Ecodesign ale UE 2019/2014. Programul cu cel mai mic consum de energie și apă, pentru spălarea articolelor de bumbac cu nivel normal de murdărie. Doar afișare: turațiile de centrifugare care apar pe afișaj pot fi ușor diferite de cele specificate în tabel.

Pentru toate instituțiile de probă:

- 2) Program bumbac lung: setați programul 6 cu o temperatură de 40°C.
- 3) Program sintetic lung: setați programul 7 cu o temperatură de 40°C.

* Dacă selectați programul ☼ și excludeți centrifugarea, mașina va face doar evacuarea.

** Puteți controla durata programelor de spălare pe display.

*** După terminarea programului și centrifugarea la cea mai mare turație care se poate selecta, la setarea implicită a programului.

**** Afișajul va arăta viteza de centrifugare sugerată ca valoare implicită.

DESCRIEREA PRODUSULUI

1. Plan de lucru
2. Sertarul pentru detergenți
3. Panou de control
4. Mâner
5. Hublou
6. Pompă de evacuare (în spatele soclului)
7. Soclu (detașabil)
8. Picioare reglabile (2)

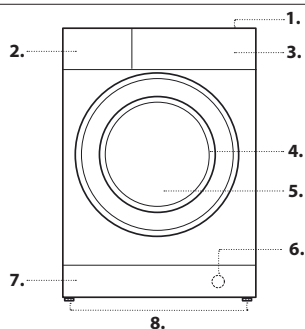

SERTAR DETERGENȚI

Compartment 1: Nu turnați detergent în compartimentul 1.

Detergentul trebuie turnat numai în compartimentul 2.

Compartment 2: Detergent pentru spălare (sub formă de praf sau lichid)

Când utilizați detergent lichid este recomandat să folosiți peretele despărțitor A prevăzut pentru dozarea corectă.

Pentru utilizarea de detergent praf puneți peretele despărțitor în cavitatea B.

Compartment 3: Aditivi (soluție de înmuiat, etc.)

Balsam nu trebuie să depășească nivelul „max” indicat pe pivotul central.

! În sertarul de detergent se pune doar detergent lichid sau pudră. Nu este permisă utilizarea capsulelor cu detergent. Capsulele de detergent se vor pune în tambur înainte de introducerea rufelor. Aveți grijă să folosiți doza corectă de capsule de detergent recomandată de Producător.

! Utilizați detergenți praf pentru rufe albe de bumbac, pentru prespălare și pentru spălarea la temperaturi mai mari de 60°C.

! Respectați indicațiile de pe ambalajul detergentului.

! Pentru a scoate sertarul, apăsați pe levierul C și trageți-l spre exterior.

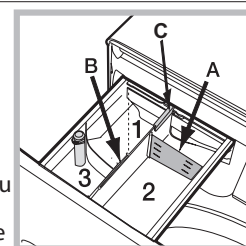

PROGRAME

Respectați recomandările indicate pe simbolurile de spălare a rufelor. Valoarea indicată în simbol este temperatura maximă recomandată pentru spălarea rufelor.



Bumbac

Ciclu conceput pentru spălarea rufelor din bumbac. În ultima fază a ciclului hainele vor fi tratate cu abur, care va relaxa fibrele.

Cămăși

Utilizați acest program special pentru a spăla cămăși din diferite materiale și de diferite culori, pentru a garanta tratarea optimă a acestora. În ultima fază a ciclului hainele vor fi tratate cu abur, care va relaxa fibrele.

PODS

Ciclu scurt pentru spălarea la 30°C a unei încărcături mixte de rufe din bumbac și din materiale sintetice, recomandat pentru utilizarea capsulelor cu detergent.

Lână - Wool Care

The Woolmark Company a aprobat programul de spălare „Lână” al acestei mașini pentru spălarea produselor din lână care pot fi spălate la mașină, cu condiția ca produsele să fie spălate în conformitate cu instrucțiunile de pe etichetă și a celor menționate de producătorul acestei mașini de spălat. Simbolul Woolmark este o marcă de certificare în multe țări. (M2229)



20°C

pentru spălarea articolelor de bumbac ușor murdare, la o temperatură de 20°C.

Bumbac

pentru a spăla prosoape, lenjerie intimă, fețe de masă etc. din bumbac și în rezistent, cu murdărie normală și rezistentă.

Sintetice

specific pentru a spăla rufe sintetice. În prezența unei murdării mai rezistente, se poate mări temperatura până la 60° și se poate utiliza și un detergent prof.

Mix

ciclu la 40°C pentru a spăla împreună rufe din Bumbac și Sintetice. Indicat pentru lenjeria puțin murdară.

Eco 40-60

pentru spălarea articolelor de bumbac cu nivel normal de murdărie, care se pot spăla la 40°C sau la 60°C, împreună, în același ciclu. Acesta este programul standard pentru articole de bumbac și asigură cel mai mic consum de apă și de energie.

! După cum este specificat, acest ciclu de spălare rulează doar la 40°C.

Bumbac - rufe albe

albe și colorate rezistente foarte murdare

Rapide 20min

permite gestionarea duratei tratamentului rufelor între 20' și 60'.

- 20': programul care împropătează rufe doar 20 de minute.

- 45': ciclu scurt conceput pentru a spăla rufe mixte din bumbac și sintetice.

- 60': este conceput pentru a spăla la 60° într-o oră rufe de bumbac rezistent cu un grad de murdărie mediu, garantând o bună performanță la spălare. Pentru rufe din material sintetic sau mixte, se recomandă să reduceți temperatura la 40°.

Încărcătură completă 45 min

potrivit pentru spălarea unei încărcături complete de rufe de bumbac cu nivel de murdărie moderat, timp de 45 de minute.

Pilote

pentru a spăla articolele cu căptușeală din puf de gâscă, ca de exemplu, pilotele de una persoană (care nu depășesc 3,5 kg greutate), pernele, jachete. Vă recomandăm să introduceți pilotele în cuva mașinii îndoiind marginile spre interior și să nu depășiți ¾ din volumul cuvei. Pentru o spălare optimă, vă recomandăm să folosiți un detergent lichid, de dozat în sertarul pentru detergenți.

Delicate 30°C

pentru spălarea rufelor foarte delicate. Se recomandă să întoarceți pe dos rufe înainte de spălare. Pentru cele mai bune rezultate, vă recomandăm utilizarea unui detergent lichid pentru rufe delicate.

pentru a spăla articolele puțin murdare în puțin timp. Nu este indicat pentru lână, mătase și articole de spălat cu mână.

Clătire + Centrifugare

este conceput pentru clătire și centrifugare.

Centrifugare + Evacuare

este conceput pentru centrifugare și evacuarea apei.

DISPLAY

Ecranul este util pentru a programa mașina și a furniza numeroase informații.

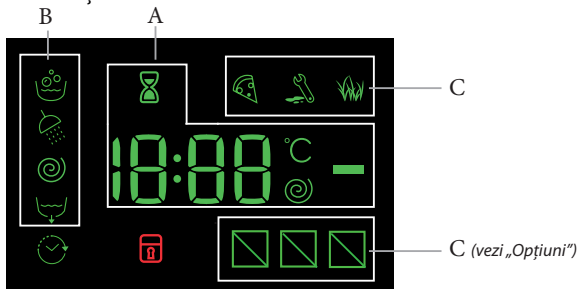

În secțiunea A este afișată durata diferitelor programe la dispoziție și a celui rămas, în cazul unui ciclu de spălare deja în desfășurare; dacă a fost programată o PORNIRE ÎNTĂRZIATĂ, este afișat intervalul rămas până la pornirea programului selectat.

De asemenea, apăsând butonul corespunzător, se vizualizează valorile maxime ale vitezei centrifugii și ale temperaturii pe care mașina le poate efectua în baza programului select sau ultimele valori selectate dacă sunt compatibile cu programul ales.

Clepsidra se va aprinde intermitent în momentul în care mașina elaborează datele în funcție de programul selectat. După max. 10 minute de la pornire, simbolul ⏳ devine fix și se afișează timpul rămas definitiv. Simbolul „clepsidră” se va stinge după aproximativ 1 minut de la afișarea timpului rămas definitiv. În secțiunea B sunt afișate „fazele de spălare” prevăzute pentru ciclul selecționat și cele în curs de desfășurare, în cazul unui program deja pornit:

- Spălare
- Clătire
- Centrifugare
- Evacuare

Simbolul ☀️ iluminat indică faptul că pe afișaj este indicată valoarea de „Pornire întârziată” setată.

În secțiunea C sunt prezente cele trei nivele referitoare la opțiunile de spălare.

Indicator Hublou blocat

Simbolul aprins indică blocarea hubloului. Pentru a evita daune este necesar să se aștepte ca simbolul să se stingă înainte de a deschide ușa. Pentru a deschide ușa în timpul executării unui ciclu, apăsați Buton START/PAUSE ▷▶▶▶ când simbolul 🚫 se stinge, puteți deschide ușa.

PRIMA FOLOSIRE

După instalare, înainte de folosire, efectuați un ciclu de spălare cu detergent și fără rufe, selectând programul „Auto Curățare”.

FOLOSIREA ZILNICĂ

Pregătiți rufe potrivit recomandărilor din secțiunea „RECOMANDĂRI ȘI SUGESTII”.

Programare rapidă

- Apăsați Buton ON/OFF ⏻ indicatorul referitor la Buton START/PAUSE ▷▶▶▶ va emite un semnal intermitent de culoare verde.

- Deschide ușa. Încărcați rufe asigurându-vă că nu depășiți cantitatea maximă de încărcare indicată în tabelul de cicluri.

- Extrageți sertarul și turnați detergent în compartimentele respective, așa cum se arată în secțiunea „SERTAR DETERGENȚI”.

- Închideți hubloul.

PORNIREA PROGRAMULUI

Apăsați butonul PUSH & GO.

Mașina va bloca ușa (se aprinde simbolul 🚫), iar tamburul va începe să se rotească; ușa se deblochează (se stinge simbolul 🚫) apoi se blochează din nou (se aprinde simbolul 🚫) în faza pregătitoare a fiecărui program de spălare. Sunetul de „clac” face parte din funcționarea normală a mecanismului de blocare a ușii. Imediat ce ușa se blochează, apa pătrunde în tambur și începe faza de spălare.

Programarea tradițională

- Apăsați Buton ON/OFF ⏻ indicatorul referitor la Buton START/PAUSE ▷▶▶▶ va emite un semnal intermitent de culoare verde.

- Deschideți ușa hublou. Introduceți rufe în mașină, fiind atenți să nu depășiți cantitatea indicată în tabelul de programe.

- Extrageți sertarul și turnați detergent în compartimentele respective, așa cum se arată în secțiunea „SERTAR DETERGENȚI”.

- Închideți hubloul.

- Selectați cu butonul PROGRAME programul dorit; acestuia îi sunt asociate o temperatură și o viteză de centrifugare care pot fi modificate. Pe ecran va apărea și durata ciclului.

- Modificarea temperaturii și/sau a centrifugării: Mașina afișează automat temperatura și centrifuga maxime prevăzute pentru programul ales, sau ultimele selectate, dacă sunt compatibile cu programul. Apăsând Buton ⏻ se reduce treptat temperatura până la spălarea la rece „OFF”. Apăsând Buton ☀️ se reduce treptat viteza de centrifugare până la excluderea sa „OFF”. Din acest moment, apăsarea ulterioară a Butonilor va aduce valorile de temperatură și viteză de centrifugare la cele maxime prevăzute.

- Alegeți opțiuni dorite.

PORNIREA PROGRAMULUI

Apăsați butonul START/PAUSE ▷▶▶▶.

Mașina va bloca ușa (se aprinde simbolul 🚫), iar tamburul va începe să se rotească; ușa se deblochează (se stinge simbolul 🚫) apoi se blochează din nou (se aprinde simbolul 🚫) în faza pregătitoare a fiecărui program de spălare. Sunetul de „clac” face parte din funcționarea normală a mecanismului de blocare a ușii. Imediat ce ușa se blochează, apa pătrunde în tambur și începe faza de spălare.



PUNEȚI ÎN PAUZĂ UN PROGRAM

Pentru a pune spălarea în pauză, apăsați Buton START/PAUSE ▷▶▶▶; indicatorul se va aprinde intermitent de culoare portocalie. Dacă simbolul 🚫 nu este aprins, puteți deschide ușa. Pentru a continua spălarea de unde a fost întreruptă, apăsați din nou Buton START/PAUSE ▷▶▶▶.



DESCHIDEȚI HUBLUL, DACĂ ESTE NEVOIE.

După pornirea programului, simbolul 🚫 se aprinde pentru a arăta că hubloul nu poate fi deschis. Cât timp un ciclu de spălare este în curs de execuție, hubloul rămâne blocat. Pentru a deschide hubloul în timp ce un program este în curs de desfășurare, pentru a adăuga sau a scoate rufe, apăsați Buton START/PAUSE ▷▶▶▶ pentru a-l pune în pauză; indicatorul se va aprinde intermitent de culoare portocalie. Dacă simbolul 🚫 nu este aprins, puteți deschide ușa. Apăsați din nou Buton START/PAUSE ▷▶▶▶ pentru a continua programul.

SCHIMBAREA UNUI PROGRAM DE SPĂLARE ÎN TIMP CE ESTE ÎN CURS DE DESFĂȘURARE

Pentru a schimba un program în timpul executării unui ciclu, puneți mașina de spălat în pauză apăsând Buton START/PAUSE  (indicatorul corespunzător se va aprinde intermitent de culoarea portocalie; alegeți ciclul dorit și apăsați din nou Buton START/PAUSE ).
! Dacă doriți să anulați un ciclu deja activat, apăsați îndelung Buton ON/OFF . Ciclul se va întrerupe iar mașina se va opri.

TERMINAREA PROGRAMULUI:



Este indicat prin mesajul „END” pe display; când simbolul  se stinge, puteți deschide hubloul. Deschideți ușa, scoateți rufe și opriți mașina de spălat. Dacă nu apăsați butonul de ON/OFF , mașina de spălat se va opri automat după aproximativ 10 minute. Închideți robinetul de apă, deschideți hubloul și descărcați mașina de spălat rufe. Lăsați hubloul întredeschis pentru a permite tamburului să se usuce.

OPȚIUNI

- Dacă opțiunea selectată nu este compatibilă cu programul ales, indicatorul se va aprinde intermitent, iar opțiunea nu se va activa.
- Dacă opțiunea selectată nu este compatibilă cu alta setată anterior, incompatibilitatea va fi semnalată prin aprinderea intermitentă a indicatorului și printr-un semnal acustic (3 bip) și va fi activată numai a doua, indicatorul opțiunii activate se va aprinde.

Antipată

Această opțiune permite selectarea tipului de murdărie astfel încât să se adapteze ciclul în mod optim pentru îndepărtarea petelor. Tipurile de murdărie sunt:

-  **Mâncare**, de exemplu, pentru petele de alimente și băuturi.
-  **Muncă**, de exemplu, pentru petele de unsoare și cerneală.
-  **Outdoor**, de exemplu, pentru petele de noroi și iarbă.

! Durata ciclului de spălare variază în funcție de tipul murdăriei selectate.

Rapide

La prima apăsare se aprinde simbolul 45'; la a doua, simbolul 60' și la a treia, simbolul 20'.

Pornire întârziată

Pentru a programa pornirea întârziată a programului dorit, apăsați Buton respectiv pentru a alege timpul de întârziere dorit. Când această opțiune este activă, pe display se va aprinde simbolul . Pentru a anula pornirea întârziată, apăsați Buton până când pe display apare scris „OFF”.

Temperatură

Fiecare program are o temperatură prestabilă. Dacă doriți să modificați temperatura, apăsați Buton . Valoarea este afișată pe display.

Centrifugă

Fiecare program are o viteză de centrifugare prestabilă. Dacă doriți să modificați viteza de centrifugare, apăsați Buton . Valoarea este afișată pe display.

PUSH & GO



Pentru a porni ciclul PUSH & GO țineți apăsat butonul pentru 2 secunde. Indicatorul aprins arată că ciclul este pornit. Ciclul de spălare este ideal pentru articolele de bumbac și sintetice, funcționând la o temperatură de spălare de 30° și o viteză maximă de centrifugare de 1200 turații pe minut. Sarcină max. 3,5 kg. (Durata ciclului 59').

În ultima fază a ciclului hainele vor fi tratate cu abur, care va relaxa fibrele (Steam Technology).

Cum funcționează?





1. Introduceți rufe (articole de bumbac și/sau sintetice) și închideți ușa.
2. Turnați detergentul și aditivii.
3. Porniți programul ținând apăsată pentru 2 secunde Buton PUSH & GO. Indicatorul se va aprinde de culoare verde și ușa se va bloca (simbolul  aprins).

N.B.: Pornirea spălării de la Buton PUSH & GO activează un ciclu automat recomandat pentru bumbac și sintetice nepersonalizabil. Acest program nu permite posibilitatea de a seta alte opțiuni.

Pentru a deschide ușa în timpul executării unui ciclu automat, apăsați Buton START/PAUSE ; când simbolul ușa blocată  se stinge, puteți deschide ușa. Apăsați din nou Buton START/PAUSE  pentru a relua programul de unde a fost întrerupt.

4. La încheierea programului, se va afișa mesajul END pe Display.

BLOCARE BUTON

Pentru a bloca panoul de comandă, țineți apăsată Buton  timp de 2 secunde. Dacă simbolul „” este aprins, atunci panoul de comandă este blocat. În acest fel, se evită modificarea accidentală a unui program (cu excepția Buton ON/OFF ) , în special de către copii. Pentru a dezactiva blocarea panoului de comandă, țineți apăsată Buton  timp de 2 secunde.

RECOMANDĂRI ȘI SUGESTII

Separati rufe în funcție de:

Tipul țesăturii (bumbac, fibre mixte, sintetice, lână, rufe care se spală de mână). Culoare (separati rufe colorate de cele albe, spălați separat articolele colorate noi). Delicate (articolele mici - precum ciorapii de nylon - elementele cu copci - precum sutienele - introduceți-le într-un săculeț de stofă).

Goliți buzunarele

Obiectele precum monezile sau brichetele pot deteriora mașina de spălat și cuva. Controlați nasturii.

Respectați recomandările referitoare la dozaj/aditivi

Astfel obțineți rezultate de curățare optime. În material nu rămân reziduuri de detergent care să provoace iritații și se reduce risipa de detergent.

Spălați la temperaturi mai mici, cu cicluri mai lungi

Programele cu cele mai bune consumuri de energie sunt, în general, cele care durează mai mult, dar folosesc temperaturi mai mici.

Respectați cantitățile de rufe

Dacă încărcați mașina de spălat respectând capacitățile indicate în „TABEL PROGRAME”, economisiți apă și energie.

Zgomot și umezeală rămasă

Acestea sunt influențate de turația de centrifugare: cu cât aceasta este mai mare în etapa de stoarcere, cu atât crește zgomotul și scade cantitatea de apă rămasă în rufe.



ÎNȚEȚINEREA ȘI ÎNGRIJIREA

Pentru orice operațiune de curățare și întreținere, stingeți și deconectați mașina. Nu folosiți lichide inflamabile pentru curățarea mașinii de spălat. Curățați și întrețineți periodic mașina de spălat (de cel puțin 4 ori pe an)

Înterupeți apa și curentul electric

Închideți robinetul de apă după fiecare spălare. Se limitează astfel uzura instalației hidraulice a mașinii de spălat și se elimină pericolul scurgerilor. Scoateți fișa din priză de curent atunci când curățați mașina de spălat și când se efectuează lucrări de întreținere.

Curățarea mașinii de spălat

Partea externă și părțile din cauciuc pot fi curățate cu o lavetă înmuiată în apă caldă și săpun. Nu folosiți solvenți sau substanțe abrazive. Mașina de spălat este prevăzută cu un program de „Auto-curățare”  a pieselor interne care trebuie realizat fără niciun fel de încălzire în cuvă. Detergentul (în cantitate de 10% din cea recomandată pentru rufe puțin murdare) sau aditivii specifici pentru curățarea mașinii de spălat pot fi folosite ca mijloace auxiliare în programul de spălare. Se recomandă efectuarea programului de curățare la fiecare 40 de cicluri de spălare. Pentru a activa programul, apăsați simultan butoanele  și **11**  pentru 5 secunde.

Programul pornește automat și durează aproximativ 70 de minute. Pentru a termina ciclul, apăsați butonul START/PAUSE .

Curățarea sertarului pentru detergenți

Spălați-l sub un jet de apă; această operație trebuie efectuată frecvent.

Îngrijirea hubloului și a cuvei

Lăsați mereu hubloul întredeschis pentru a evita formarea de mirosuri urâte.

Curățarea pompei

Mașina de spălat este dotată cu o pompă de autocurățare care nu are nevoie de întreținere. Se poate întâmpla însă ca unele obiecte mici (monede, nasturii) să cadă în anticamera care protejează pompa, situată în partea inferioară a acesteia.

! Verificați ca ciclul de spălare să fie încheiat și scoateți ștecărul din priză. Pentru a avea acces la anticameră:

1. îndepărtați panoul de acoperire de pe latura anterioară a mașinii, apăsând spre centru, apoi împingeți în jos de pe ambele laturi și scoateți-l;
2. deșurubați capacul pompei de evacuare rotindu-l în sens antiorar: este normal să iasă puțină apă;
3. curățați cu grijă interiorul;
4. înșurubați la loc capacul;
5. montați din nou panoul verificând, înainte de a-l împinge spre mașină, că ați introdus cârligele în orificiile respective.

Controlați tubul de alimentare cu apă

Controlați tubul de alimentare cel puțin o dată pe an. Dacă este crăpat sau fisurat, trebuie să fie înlocuit: pe parcursul spălărilor, presiunea puternică ar putea provoca spargeri neașteptate.

! Nu folosiți niciodată tuburi folosite deja.

SISTEMUL DE ECHILIBRARE A SARCINII

Pentru a evita trepidățiile excesive, înainte de stoarcere, cuva mașinii va distribui cantitatea de rufe în mod uniform, centrifuga efectuând câteva rotații la o viteză mai mare decât viteza de spălare. Dacă, după numeroase încercări, mașina nu reușește să echilibreze greutatea, stoarcerea rufelor se va face la o viteză mai mică decât cea prevăzută în program. Dacă instabilitatea este prea mare, mașina va distribui greutatea în locul centrifugei. Pentru a favoriza o mai bună repartizare a rufelor și echilibrarea corectă a mașinii, se recomandă să introduceți în mașină atât articole mari cât și mici.

ACCESORII

Contactați Serviciul de Asistență pentru a controla dacă următoarele accesorii sunt disponibile pentru acest model de mașină de spălat.

Kit de suprapunere

Cu acest accesoriu, puteți fixa uscătorul pe partea superioară a mașinii dvs. de spălat pentru a economisi spațiu și pentru a ușura încărcarea și golirea uscătorului.

TRANSPORTUL ȘI MANIPULAREA





Nu ridicați mașina de spălat ținând-o de planul superior.



Scoateți ștecherul din priză de curent și închideți robinetul de apă.

Controlați că hubloul și sertarul pentru detergenți sunt închise bine. Deconectați tubul de alimentare de la robinetul de apă, apoi deconectați tubul de evacuare. Scoateți toată apa rămasă din tuburi și fixați-le astfel încât să nu poată fi deteriorate în timpul transportului. Aplicați șuruburile de transport. Urmați, în ordine inversă, procedura de scoatere a șuruburilor de transport descrisă în „Instrucțiunile de instalare”.

ANOMALII ȘI REMEDII

Se poate întâmpla ca mașina de spălat să nu funcționeze. Înainte de a suna la Serviciul de Asistență, verificați să nu fie vorba despre o problemă ușor de rezolvat, pe baza listei de mai jos.

Anomalii	Cauze posibile / Rezolvare
Mașina de spălat nu se aprinde.	Ștecărul nu este introdus în priză de curent, sau nu face contact. Aveți o pană de curent la domiciliu.
Ciclul de spălare nu pornește.	Ușa nu este bine închisă. Buton ON/OFF  nu a fost apăsată. Buton START/PAUSE  nu a fost apăsată. Robinetul de apă nu este deschis. A fost fixată o întârziere de pornire.
Mașina de spălat nu încarcă apă (Pe display este vizualizat mesajul „H2O”).	Furtunul de alimentare cu apă nu este racordat la robinet. Furtunul este îndoit. Robinetul de apă nu este deschis. Apa la domiciliul dvs. este oprită. Apa nu are presiune suficientă. Buton START/PAUSE  nu a fost apăsată.
Mașina de spălat încarcă și descarcă apă încontinuu.	Tubul de evacuare nu a fost instalat la o distanță cuprinsă între 65 și 100 cm de pământ. Capătul tubului de evacuare este cufundat în apă. Evacuarea din perete nu are răsufare pentru aer. Dacă după aceste verificări problema nu se rezolvă, închideți robinetul de apă, stingeți mașina de spălat și chemați Serviciul de Asistență. Dacă locuința se află la ultimele etaje ale unui edificiu, este posibil să aibă loc fenomene de sifonare, motiv pentru care mașina de spălat încarcă și descarcă apă încontinuu. Pentru a elimina acest inconvenient, se găsesc în comerț supape anti-sifonare.
Mașina de spălat nu se golește sau nu stoarce.	Programul nu prevede evacuarea: cu unele programe, trebuie pornit manual. Tubul de evacuare este îndoit. Conducta de descărcare este înfundată.
Mașina de spălat vibrează foarte mult în timpul stoarcerii.	Cuva, în momentul instalării, nu a fost deblocată corect. Mașina de spălat nu este în plan orizontal. Mașina de spălat este prea aproape de pereți și mobilier.
Mașina de spălat pierde apă.	Tubul de alimentare cu apă nu este bine înșurubat. Sertarul pentru detergenți este înfundat. Tubul de evacuare nu este fixat bine.
Indicatoarele pentru „Opțiuni” și pentru START/PAUSE  clipește rapid iar pe display apare un cod de anomalie (de ex.: F-01, F-..).	Opriți mașina și scoateți ștecărul din priză; așteptați aprox. 1 minut înainte de a o reaprinde. Dacă anomalia persistă, contactați Serviciul de asistență.
Se formează prea multă spumă.	Detergentul nu este compatibil cu mașina de spălat (trebuie să fie scris „pentru mașina de spălat”, „de mână și în mașina de spălat”, sau ceva asemănător). Dozajul a fost excesiv.
Nu se activează PUSH & GO.	După pornirea mașinii s-a acționat altă comandă decât PUSH & GO. Stingeți mașina și apăsați butonul PUSH & GO.

DEMO MODE: pentru a dezactiva această funcție, opriți mașina de spălat rufe. Apoi, apăsați și mențineți apăsat butonul „START/PAUZĂ”  și, în decurs de 5 secunde, apăsați și pe butonul de „ON/OFF”  și mențineți ambele butoane apăsați timp de 2 secunde.

Politicele, documentația standard, comandarea pieselor de schimb și informații suplimentare despre produse pot fi găsite la:

- Utilizarea codului QR de la aparat
- Vizitând site-ul nostru web docs.indesit.eu și parts-selfservice.indesit.com
- Ca alternativă, **contactați serviciul nostru de asistență tehnică post-vânzare** (Consultați numărul de telefon din certificatul de garanție). Când contactați serviciul nostru de asistență tehnică post-vânzare, vă rugăm să precizați codurile specificate pe plăcuța cu date de identificare a produsului dumneavoastră.

Pentru informații despre reparații și întreținere, vizitați www.indesit.com

- Informațiile despre model se pot obține cu ajutorul codului QR trecut pe eticheta cu date despre consumul de energie. Eticheta conține și identificatorul de model, care se poate folosi pentru a consulta portalul registru de la adresa <https://eprel.ec.europa.eu>.

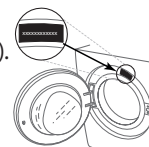

CURĂȚARE ȘI ÎNTREȚINERE

Pentru orice fel de operațiuni de curățare și întreținere, opriți mașina de spălat și scoateți-o din priză. Nu utilizați lichide inflamabile pentru curățarea mașinii de spălat.

CURĂȚAREA EXTERIORULUI MAȘINII DE SPĂLAT

Utilizați o lavetă moale, umedă, pentru a curăța părțile exterioare ale mașinii de spălat.

Nu utilizați detergenți pentru sticlă sau detergenți universali, praf de curățat sau produse similare pentru curățarea panoului de control – este posibil ca aceste substanțe să deterioreze caracterele imprimate.

VERIFICAREA FURTUNULUI DE ALIMENTARE CU APĂ

Verificați în mod regulat furtunul de alimentare pentru a identifica fisuri și crăpături. Dacă acesta este deteriorat, înlocuiți-l cu un furtun nou, disponibil prin intermediul serviciului nostru post-vânzare sau de la distribuitorul dumneavoastră specializat. În funcție de tipul de furtun:

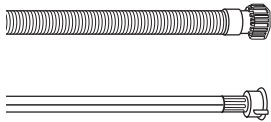

Dacă furtunul de alimentare are un strat de acoperire transparent, verificați periodic dacă, în anumite puncte, culoarea se intensifică. Dacă da, este posibil ca furtunul să nu mai fie etanș și ar trebui înlocuit.

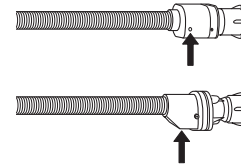

Pentru furtunurile cu oprire a alimentării cu apă: verificați micul orificiu al supapei de siguranță (vezi săgeata). Dacă este roșu, funcția de oprire a alimentării cu apă a fost declanșată și furtunul trebuie înlocuit cu unul nou. Pentru a desfileta acest furtun, apăsați butonul de deblocare (dacă există) în timp ce desfiletați furtunul.

CURĂȚAREA FILTRELOR CU SITĂ METALICĂ ALE FURTUNULUI DE ALIMENTARE CU APĂ

1. Închideți robinetul de apă și desfiletați furtunul de alimentare.

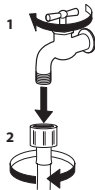

2. Curățați cu grijă filtrul cu sită metalică de la capătul furtunului, folosind o perie fină.

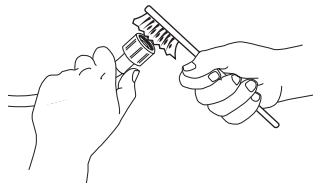

3. Acum desfiletați manual furtunul de alimentare din partea din spate a mașinii de spălat. Scoateți filtrul cu sită metalică din supapa situată în partea din spate a mașinii de spălat, folosind un clește și curățați-l cu grijă.

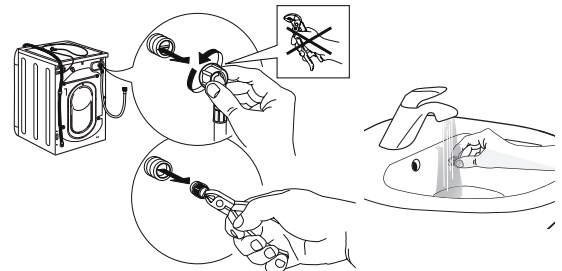

4. Introduceți la loc filtrul cu sită metalică. Conectați furtunul de alimentare la robinetul de apă și înapoi la mașina de spălat. Nu folosiți un instrument pentru a conecta furtunul de alimentare. Deschideți robinetul de apă și verificați ca toate conexiunile să fie etanșe.

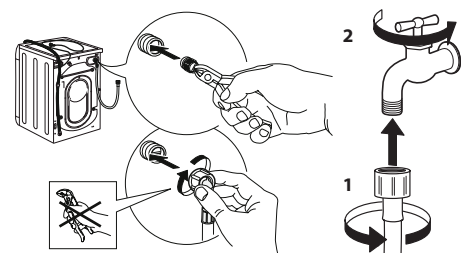

CURĂȚAREA DISTRIBUTORULUI DE DETERGENT

Scoateți distribuitorul ridicându-l și trăgându-l afară (vezi imaginea).

Spălați-l cu apă de la robinet; această operație trebuie realizată la intervale regulate.

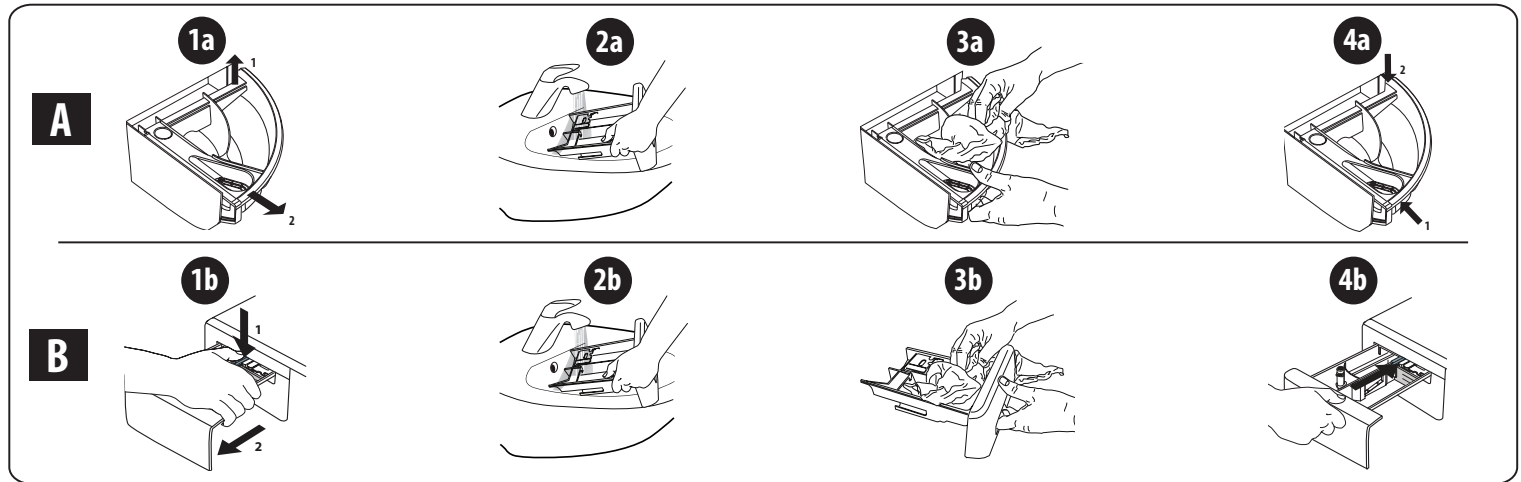

CURĂȚAREA FILTRULUI DE APĂ/EVACUAREA APEI REZIDUALE

Opriti mașina de spălat și scoateți-o din priză înainte de curățarea filtrului de apă sau de evacuarea apei reziduale. Dacă ați utilizat un program de spălare la o temperatură ridicată, așteptați până când apa s-a răcit înainte de a o evacua. Curățați filtrul de apă în mod regulat, la fiecare 3 luni, pentru a evita situația în care apa nu poate fi evacuată după spălare din cauza înfundării filtrului. Dacă apa nu poate fi evacuată, afișajul indică posibilitatea ca filtrul de apă să fie înfundat.

1. Îndepărtați panoul de protecție: utilizând o șurubelniță, procedați conform imaginii următoare.

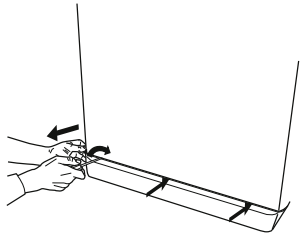

2. Recipient pentru colectarea apei evacuate: așezați un recipient plat și lat sub filtrul de apă pentru colectarea apei reziduale.

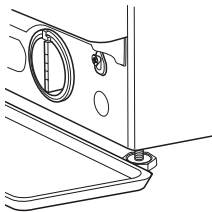

3. Evacuați apa: rotiți încet filtrul în sens antiorar, până când toată apa s-a scurs. Lăsați apa să curgă fără a scoate filtrul. După ce recipientul este plin, închideți filtrul de apă rotindu-l în sens orar. Goliți recipientul. Repetați procedura până la evacuarea completă a apei.

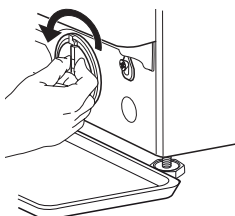

4. Scoateți filtrul: așezați o lavetă de bumbac sub filtrul de apă, pentru a absorbi cantitatea mică de apă rămasă. Îndepărtați apoi filtrul de apă prin rotire în sens antiorar.

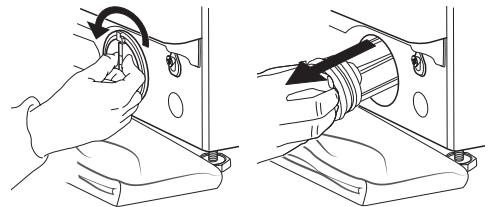

5. Curățați filtrul de apă: îndepărtați reziduurile din filtru și curățați-l sub jet de apă de la robinet.

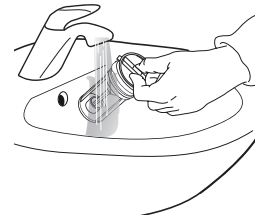

6. Introduceți filtrul de apă și instalați plinta la loc: reintroduceți filtrul de apă prin rotire în sens orar. Răsuciți-l în interior până când se oprește. Mânerul filtrului trebuie să fie în poziție verticală. Pentru a testa etanșeitatea la apă a filtrului de apă, puteți turna în jur de 1 litru de apă în distribuitorul de detergent. Apoi, remontați plinta.

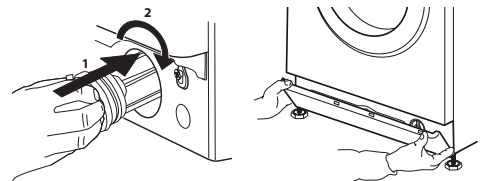

TRANSPORT ȘI MANEVRARE

Nu ridicați niciodată mașina de spălat apucând de blat.

1. Scoateți ștecărul din priză și închideți robinetul de apă.
2. Asigurați-vă că ușa mașinii și distribuitorul de detergent sunt închise corespunzător.
3. Decuplați furtunul de alimentare de la robinetul de apă și scoateți furtunul de evacuare din punctul de golire. Scurgeți toată apa rămasă din furtunuri și fixați-le în așa fel încât să nu se deterioreze în timpul transportului.

4. Montați la loc șuruburile de fixare pentru transport. Urmați instrucțiunile pentru îndepărtarea șuruburilor de transport din „Ghidul de instalare”, în ordine inversă.

Important: nu transportați mașina de spălat fără să fi montat în prealabil șuruburile de fixare pentru transport.

SERVICIUL POST-VÂNZARE

ÎNAINTE DE A CONTACTA SERVICIUL POST-VÂNZARE

1. Încercați să rezolvați dumneavoastră problema, cu ajutorul sugestiilor oferite în secțiunea **DEPANARE**

DACĂ PROBLEMA PERSISTĂ CHIAR ȘI DUPĂ VERIFICĂRILE DE MAI SUS, CONTACTAȚI CEL MAI APROPIAT SERVICIU POST-VÂNZARE

Pentru a beneficia de asistență, apelați numărul menționat în pliantul de garanție.

Atunci când contactați serviciul nostru post-vânzare pentru clienți, specificați întotdeauna:

- o scurtă descriere a defecțiunii;
- tipul și modelul exact al aparatului electrocasnic;

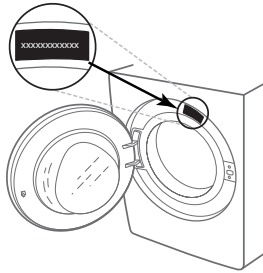

2. Opriți și reporniți aparatul electrocasnic pentru a vedea dacă defecțiunea persistă.

- numărul de service (numărul care apare după cuvântul „Service” de pe plăcuța cu date tehnice);

SERVICE 0000 000 00000



- adresa dumneavoastră completă;
- numărul dumneavoastră de telefon.

Dacă sunt necesare reparații, vă rugăm să contactați un service post-vânzare autorizat (pentru a avea garanția că se vor utiliza piese de schimb originale și că reparațiile vor fi realizate corect).

БЛАГОДАРИМ ВИ ЗА ЗАКУПУВАНЕТО НА ПРОДУКТ НА INDESIT

За да получавате по-пълно съдействие, регистрирайте Вашия уред на www.indesit.com/register



Преди да използвате уреда, прочетете внимателно инструкциите за безопасност.
Преди да използвате пералната машина, е задължително да се свалят транспортните болтове. За по-подробни инструкции за премахването им вижте ръководството за монтаж.

ТАБЛО ЗА УПРАВЛЕНИЕ

1. Бутон ON/OFF
2. Бутон и светлинен индикатор START/PAUSE
3. Бутон ТЕМПЕРАТУРА
4. ДИСПЛЕЙ
5. Бутон БЛОКИРАНЕ НА БУТОНИТЕ
6. Бутон ОПЦИЯ
7. Бутон ОТЛОЖЕН СТАРТ
8. Бутон ЦЕНТРОФУГА
9. ПРОГРАМАТОР
10. Бутон PUSH & GO



ТАБЛИЦА С ПРОГРАМИ

Програма	Температура		Максимална степен на центрофуга (обороти)	Максимално зареждане (kg)	Продължителност (h : m)	Перилни препарати и добавки		Препоръчителен перилен препарат			Остатъчна влажност % (***)	Разход на енергия kWh	Общ разход на вода l	Температура на пране °C
	Настройване	Диапазон				Основно пране	Омекотител	На прах	Течен	Капсули (4)				
1 Памук	40°C	☼ - 40°C	1000	8	**	●	○	-	✓	✓	-	-	-	-
2 Ризи	40°C	☼ - 40°C	600	2	**	●	○	-	✓	✓	-	-	-	-
3 PODS	30°C	30°C	1000	4.5	**	-	○	-	-	✓	-	-	-	-
4 Вълнени тъкани	40°C	☼ - 40°C	800	2	**	●	○	-	✓	✓	-	-	-	-
5 20°C	20°C	☼ - 20°C	1400	8	1:50	●	○	-	✓	-	55	0.138	78	22
6 Памук (2)	40°C	☼ - 60°C	1400	8	3:55	●	○	✓	✓	✓	49	1.100	97	45
7 Синтетика (3)	40°C	☼ - 60°C	1200	4	2:55	●	○	✓	✓	✓	35	0.800	55	43
8 Смесено пране	40°C	☼ - 40°C	1400	8	**	●	○	-	✓	✓	-	-	-	-
9 Есо 40-60 (1)	40°C	40°C	1351	8	3:38	●	○	✓	✓	✓	53	0.680	54	33
			1351	4	2:48	●	○	✓	✓	✓	53	0.430	53	28
			1351	2	2:40	●	○	✓	✓	✓	53	0.280	37.5	21
10 Памук - бяло пране	60°C	☼ - 90°C	1400	8	2:35	●	○	✓	✓	✓	55	1.790	89	55
11 Бързо 20min	20°C	☼ - 20°C	800	1.5	**	●	○	-	✓	-	-	-	-	-
11 Бързо	40°C	☼ - 40°C	1200	4	**	●	○	-	✓	-	-	-	-	-
11 Бързо	60°C	☼ - 60°C	1000	8	**	●	○	✓	✓	✓	-	-	-	-
12 Пълно зареждане 45 мин	40°C	☼ - 40°C	1200	8	**	●	○	-	✓	-	-	-	-	-
13 Пухени якета	30°C	☼ - 30°C	1000	3.5	**	●	○	-	✓	✓	-	-	-	-
14 Деликатни 30°C	30°C	☼ - 30°C	600 (****)	1	**	●	○	-	✓	-	-	-	-	-
Изплакване + Центрофуга	-	-	1400	8	**	-	○	-	-	-	-	-	-	-
Центрофуга + Източване *	-	-	1400	8	**	-	-	-	-	-	-	-	-	-

● Необходимо дозиране ○ Дозиране по избор - 4) За употреба на капсули за пране се препоръчва температура от поне 30°C.

Продължителността на цикъла, показана на дисплея или посочена в ръководството, е приблизително изчислена въз основа на стандартните условия. Реалното времетраене може да варира в зависимост от множество фактори като температура и налягане на водата при пълнене, температура на въздуха в помещението, количество перилен препарат, количество, вид и тегло на прането, допълнително избрани опции. Стойностите, дадени за програми, различни от програмата Есо 40-60, са само ориентировъчни.

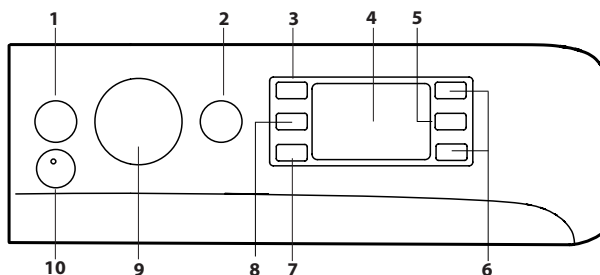
1) Есо 40-60 - Тестов цикъл на пране в съответствие с регламента на ЕС за екодизайн 2019/2014. Най-ефективната програма от гледна точка на разход на вода и електроенергия за пране на нормално замърсени памучни дрехи. Бележка: показаните на дисплея стойности на скоростта на центрофугиране може леко да се различават от стойностите, посочени в таблицата.

За всички Институты за изпитване:

- 2) Дълга програма за памук: задайте програма 6 с температура 40°C.
- 3) Дълга програма за синтетични тъкани: задайте програма 7 с температура 40°C.

* С избирането на програма ☼ и изключването на центрофугата пералнята само ще източи водата.

** На дисплея може да се провери времетраенето на цикъла на пране.

*** След края на програмата с центрофуга на максимални обороти, в настройките на програми по подразбиране.

**** Дисплеят ще покаже предложената скорост на центрофугиране като стойност по подразбиране.

ОПИСАНИЕ НА ПРОДУКТА

1. Работна повърхност
2. Чекмедже за перилни препарати
3. Табло за управление
4. Ръкохватка
5. Люк
6. Помпа за източване (зад цокъла)
7. Цокъл (сваля се)
8. Регулируеми крачета (2)

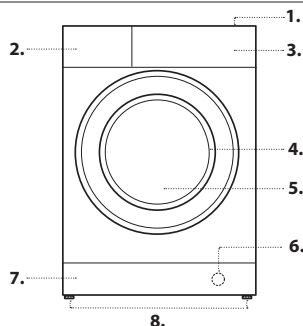

ОТДЕЛЕНИЕ ЗА ПЕРИЛЕН ПРЕПАРАТ

Отделение 1:

Не сипвайте перилен препарат в отделение 1. Перилният препарат трябва да бъде сипван само в отделение 2.

Отделение 2: Перилен препарат (прахообразен или течен)

Ако се използва течен препарат, трябва да се слага сваленият пластмасов разделител А (доставен с продукта) за по-правилно дозиране. Ако се използва препарат на прах, разделителят трябва да се постави в отвор В.

Отделение 3: Добавки (омекотител за дрехи и др.)

Омекотителят за дрехи никога не трябва да превишава максималното ниво, посочено на централната преграда.

! Отделението за перилен препарат е подходящо само за течен и прахообразен препарат. Не е позволено използване на капсули за пране. Капсулата за пране трябва да се постави в барабана преди дрехите.

Уверете се, че ползвате правилното количество капсули за пране, както се препоръчва от производителя.

! Използвайте прах за пране за белите памучни дрехи, за предварително пране и за пране при температура над 60° C.

! Следвайте инструкциите на опаковката на препарата.

! За да извадите отделението, натиснете лостчето С и издърпайте отделението навън.

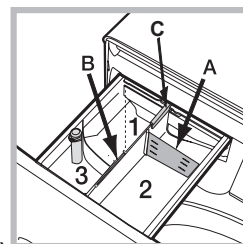

ПРОГРАМИ

Спазвайте препоръките, посочени с графичните символи относно прането на дрехи. Стойността, посочена на символа, е максималната препоръчителна температура за пране на дрехата.



Памук

Цикъл, създаден за пране на памучно облекло. По време на последната фаза на цикъла дрехите ще бъдат обработени с пара, което ще отпусне влакната.

Ризи

Тази специална програма е предназначена за пране на ризи от различни тъкани и цветове, за да се гарантира възможно най-добрата грижа. По време на последната фаза на цикъла дрехите ще бъдат обработени с пара, което ще отпусне влакната.

PODS

Кратък цикъл от 30°C, предназначен за пране на смесено пране от памук и синтетични тъкани, препоръчва се използване на перилен препарат на капсули.

Вълна – Wool Care:

Цикълът за пране на вълнени тъкани е одобрен от The Woolmark Company за пране на облекла от вълна, за които е допустимо машинно пране, в случай че те се перат според инструкциите на етикета, както и според тези на производителя на пералната машина. Символът на Woolmark е сертифицирана марка в много държави. (M2229)



20°C

За пране на слабо замърсени памучни дрехи при температура 20° C.

Памук

за пране на кърпи, бельо, покривки и други устойчиви памучни и ленени тъкани, от средно до силно замърсени.

Синтетика

специално за изпиране на синтетични тъкани. При наличие на по-упорито замърсяване температурата може да бъде увеличена до 60° и да се използва и перилен препарат на прах.

Смесено пране

цикъл при 40 °C, предназначен за едновременно пране на памучни и синтетични тъкани. Подходящ за слабо замърсено бельо.

Есо 40-60

За пране на нормално замърсени памучни дрехи, подлежащи на пране при 40° C или 60° C, заедно в един и същи цикъл. Това е стандартната програма за памук и най-ефективната от гледна точка на разход на вода и електроенергия.

! Както е посочено, този цикъл на пране работи само при 40 °C.

Памук – бяло пране

бели и цветни, устойчиви, силно замърсени.

Бързо 20min

позволява да се настрои продължителността на цикъла от 20 до 60 минути. - 20 минути: програмата, която освежава вашето пране само за 20 минути. - 45 минути: кратък цикъл, разработен за пране на дрехи от смесен тип материи – памук и синтетика.

- 60 минути: разработен, за да изпира на 60° за един час облекло от устойчив памук със средна степен на замърсяване, като гарантира добри резултати от прането. За облекло от синтетика или смесени тъкани е препоръчително да се понижи температурата на 40°.

Пълно зареждане 45 мин: Подходяща за пране на умерено замърсени памучни дрехи за 45 минути при пълно зареждане.

Пухени якета

за пране на дрехи и завивки с пълнеж от гъши пух, като единични пухени завивки (не по-тежки от 3,5 кг), възглавници и якета. Препоръчва се пухените завивки да се поставят в барабана, като краищата им се подгънат навътре и да не се превишават ¾ от обема на самия барабан. За оптимално изпиране се препоръчва използване на течен перилен препарат, който се дозира в чекмеджето за перилните препарати.

Деликатни 30°C

за изпиране на особено деликатни тъкани. Препоръчително е облеклото да се обърне с вътрешната страна навън, преди да бъде изпрано. За по-добри резултати се препоръчва използването на течен перилен препарат за деликатни тъкани.

Изплакване + центрофуга

предназначена е за изплакване и центрофугиране.

Центрофуга + Източване

предназначена е за центрофугиране и източване на водата.

ДИСПЛЕЙ

Дисплеят служи за програмиране на пералнята и дава допълнителна информация.

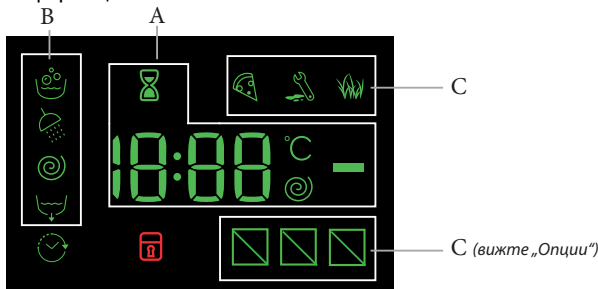

В сектор **A** ще се изобрази продължителността на програмите, а при пуснат в действие цикъл показва времето, което остава до завършването му; в случай че е било зададено ОТЛОЖЕН СТАРТ, показва времето, оставащо до включване на избраната програма.

Също така, с натискане на съответния бутон се изобразяват максималните стойности на скоростта на центрофугата и на температурата, които машината може да осъществи при зададената програма, или последните избрани стойности, ако те са съвместими с избраната програма. Пясъчният часовник свети с мигаща светлина във фазата, в която машината обработва данните въз основа на зададената програма. Максимум след 10 минути от стартирането иконата започва да свети с постоянна светлина и се показва оставащото определено време. Иконата в сектор **B** ще се изобразява „фазите на пране“, предвидени за избрания цикъл, а при включена програма се показва текущата „фаза на пране“:

- Основно пране
- Изплакване
- Центрофуга
- Източване

Символът със светенето си указва, че на дисплея се изписва зададената стойност на „Отложен старт“.

В сектор **C** са представени трите нива, отнасящи се за опциите за пране.

Светлинен индикатор „Блокиран люк“

Светещият символ показва, че люкът е блокиран. За избягване на щети трябва да изчакате символът да угасне, преди да отворите люка. За да отворите люка по време на цикъл на пране, натиснете бутона START/PAUSE. Ако символът не свети, ще бъде възможно да отворите вратата.

ПЪРВА УПОТРЕБА

След монтаж и преди употреба включете един цикъл на изпиране с перилен препарат, но без дрехи, задавайки програма „Автоматично почистване“.

ВСЕКИДНЕВНА УПОТРЕБА

Подгответе прането съгласно препоръките в раздел „СЪВЕТИ И ПРЕДЛОЖЕНИЯ“.

Бързо програмиране

- Натиснете бутона ON/OFF; светлинният индикатор, съответстващ на бутона START/PAUSE, примигава бавно в зелено.

- Отвори вратата. Заредете прането, като внимавате да не превишите максималното количество зареждане, посочено в таблицата на циклите.

- Извадете чекмеджето и поставете перилния препарат в специалните ванички, както е обяснено в „ЧЕКМЕДЖЕ ЗА ПЕРИЛНИ ПРЕПАРАТИ“.

- Затворете люка.

СТАРТИРАНЕ НА ЦИКЪЛ

Натиснете бутона PUSH & GO.

Вратата на машината ще се заключи (символът свети) и барабанът ще започне да се върти; вратата ще се отключи (символът загасва) и след което ще се заключи отново (символът свети) като етап от подготовката за всеки цикъл на пране. Шумът „Щракане“ е част от механизма за заключване на вратата. След като вратата се заключи, водата ще влезе в барабана и ще започне фазата на изпиране.

Нормално програмиране

- Натиснете бутона ON/OFF; светлинният индикатор, съответстващ на бутона START/PAUSE, примигава бавно в зелено.

- Отворете вратата на люка. Заредете дрехите за пране, като внимавате да не превишите количеството за зареждане, посочено в таблицата с програмите.

- Извадете чекмеджето и поставете перилния препарат в специалните ванички, както е обяснено в „ЧЕКМЕДЖЕ ЗА ПЕРИЛНИ ПРЕПАРАТИ“.

- Затворете люка.

- Изберете с превключвателя ПРОГРАМИ желаната програма; към нея са предвидени температура и обороти на центрофугиране, които могат да бъдат изменени. На дисплея се изобразява продължителността на цикъла на пране.

- Променете температурата и/или центрофугата: Машината автоматично изписва максималните температура и обороти на центрофугиране, които са предвидени за зададената програма или последно избраните такива параметри, ако са съвместими с току-що избраната програма. С натискане на бутон **C** прогресивно се намалява температурата до пране на студено „OFF“. С натискане на бутон прогресивно се намалява центрофугата до пълното ѝ изключване „OFF“. Последващото натискане на бутоните връща стойностите на максимално предвидените.

- Изберете желаните опции.

СТАРТИРАНЕ НА ЦИКЪЛ

Натиснете бутона START/PAUSE.

Вратата на машината ще се заключи (символът свети) и барабанът ще започне да се върти; вратата ще се отключи (символът загасва) и след което ще се заключи отново (символът свети) като етап от подготовката за всеки цикъл на пране. Шумът „Щракане“ е част от механизма за заключване на вратата. След като вратата се заключи, водата ще влезе в барабана и ще започне фазата на изпиране.



ПОСТАВЯНЕ НА ПРОГРАМА В ПАУЗА

За да направите пауза в процеса на прането, натиснете отново бутона START/PAUSE. Светлинният индикатор мига в кехлибарен цвят. Ако символът не свети, люкът може да се отвори. За продължаване на цикъла пране от мястото, в което е бил прекъснат, натиснете отново бутона START/PAUSE.



АКО Е НЕОБХОДИМО, ОТВОРЕТЕ ЛЮКА

След стартирането на програма, символът изгасва, за да покаже, че люкът може да се отвори. Докато се изпълнява цикъл на изпиране, люкът остава блокиран. За да отворите люка докато се изпълнява програма, например за да добавите или извадите пране, натиснете бутона START/PAUSE, за да поставите програмата в пауза. Светлинният индикатор мига в кехлибарен цвят. Ако символът не свети, люкът може да се отвори. Натиснете отново бутона START/PAUSE, за да продължи програмата.

СМЯНА НА ПРОГРАМА ЗА ПРАНЕ ДОКАТО СЕ ИЗПЪЛНЯВА ЦИКЪЛ

За да смените програмата, докато се изпълнява един цикъл, поставете пералнята в режим на пауза, натискайки бутона START/PAUSE  (светлинният индикатор започва бавно да мига в кехлибарен цвят), след което изберете желаните цикъл и натиснете отново бутона START/PAUSE . ! Ако искате да спрете вече започнал цикъл, натиснете продължително бутона ON/OFF . Изпълнението на цикъла ще се прекъсне и пералнята ще се изключи.

КРАИ НА ПРОГРАМАТА



Указва се от надписа „END“ върху дисплея и когато символът  угасне, люкът може да се отвори. Отворете люка, извадете прането и изключете пералнята. Ако не натиснете бутона ON/OFF , пералнята ще се изключи автоматично след около 10 минути. Затворете крана на водата, отворете вратичката и разтоварете пералнята. Оставете вратичката откритата, за да оставите барабана да изсъхне.

ОПЦИИ

- Ако избраната опция не е съвместима със зададената програма, светлинният индикатор ще мига и опцията няма да се активира.
- Ако избраната опция не е съвместима с друга предварително зададена опция, тази несъвместимост се сигнализира с мигане на светлинния индикатор и трикратно издаване на звуков сигнал, като ще се активира само втората опция и ще се освети съответният индикатор.

Петна

Тази опция позволява чрез избор на вида замърсяване цикълът да се настрои по най-подходящ начин за отстраняване на петната. Видовете замърсявания са:

-  **Храна** – например при петна от храни и напитки.
-  **Работа** – например при петна от смазки и мастило.
-  **На открито** – например при петна от кал и трева.

! Продължителността на цикъла за пране се променя в зависимост от изборния вид замърсяване.

Бързо пране

При еднократно натискане ще се освети иконата за 45 мин., при двукратно – иконата за 60 мин., и при трикратно – иконата за 20 мин.

Отложен старт

За задаване на отложен старт на избраната програма, натиснете съответния бутон до достигане на желаното време. Когато е активна тази опция, на дисплея ще светне символът . За отказ от отложеното стартиране, натиснете бутона, докато на дисплея се изпише OFF.

Температура

Всяка програма има предварително дефинирана температура. Ако желаете да промените температурата, натиснете бутона . Стойността се показва на дисплея.

Обороти

Всяка програма има предварително дефинирани обороти на центрофугата. Ако желаете да промените оборотите на центрофугата, натиснете бутона . Стойността се показва на дисплея.

PUSH & GO



Натиснете бутона в продължение на 2 секунди за стартиране на цикъла PUSH & GO. Активираният светлинен индикатор сигнализира, че цикълът е стартиран. Този цикъл на пране е идеален за дрехи от памук и синтетика, като работната му температура е 30°, а максималните обороти на центрофугата са 1200 оборота в минута. Максималното количество пране е 3,5 кг. (Продължителност на цикъла – 59 минути).

По време на последната фаза на цикъла дрехите ще бъдат обработени с пара, което ще отпусне влакната (Steam Tecnology).

Как се задейства?





1. Заредете прането (дрехи от памук и/или синтетика) и затворете люка.
2. Поставете перилния препарат и добавките.
3. Стартирайте програмата, като натиснете и задържите за 2 секунди бутона PUSH & GO. Съответният индикатор ще светне в зелено, а люкът ще се блокира (символът  свети).

Забележка: Стартирането на прането чрез бутона PUSH & GO активира автоматичен цикъл, подходящ за памук и синтетика, без възможност за допълнителни настройки. Тази програма не позволява да бъдат зададени допълнителни функции.

За да отворите люка по време на цикъл на пране, натиснете бутона START/PAUSE . Ако символът за блокиран люк  не свети, ще бъде възможно да отворите вратата. Натиснете отново бутона START/PAUSE  за да продължи програмата от мястото, на което е била прекъсната.

4. Когато програмата завърши, индикаторът END се показва на дисплея.

БЛОКИРАНЕ НА БУТОНИТЕ

За активиране на блокировката на табло за управление, задържете натиснат бутона  за около 2 секунди. Символът  сигнализира, че табло за управление е блокирано. По този начин се предотвратяват случайни промени в програмите (при изключване на бутона ON/OFF , преди всичко ако в дома има деца. За деактивиране на блокирането на табло за управление, задържете натиснат бутона  за около 2 секунди.

СЪВЕТИ И ПРЕДЛОЖЕНИЯ

Разпределете прането съобразно:

Вида на тъканите (памук, смесена тъкан, синтетика, дрехи за пране на ръка). Цвета (разделете цветните от белите дрехи, перете новите цветни дрехи отделно). Деликатни (малко дрехи като найлонови чорапи, елементи със закопчалки като сутиени да се поставят в торбичка за пране).

Изпразните джобчета

Обекти като монети или запалки могат да повредят пералнята и барабана. Проверявайте копчетата.

Следвайте препоръките за дозировка/добавки за пране

Оптимизира резултата от прането, премахва дразнещите кожата остатъци от излишен перилен препарат в прането и спестява пари, като намалява излишния разход на перилен препарат.

Използвайте ниска температура и по-голяма продължителност

Най-ефективните програми от гледна точка на разход на електроенергия основно са тези, които работят на по ниска температура за по-дълго време.

Съобразете се с капацитета на зареждане

Зареждайте пералната машина според капацитета ѝ, посочен в „ТАБЛИЦА НА ПРОГРАМИТЕ“, за да спестите вода и електроенергия.

Шум и остатъчна влажност

Те зависят от оборотите на центрофугата: колкото по-високи са оборотите по време на центрофуга, толкова по-силен е шумът и по-малка остатъчната влажност.

ПОДДРЪЖКА И ГРИЖА

За всяка операция по почистване и поддръжка изключвайте машината от бутона и щепсела. Не използвайте запалими течности за почистване на пералнята. Почиствайте и поддържайте периодично пералната си машина (поне 4 пъти годишно).



Спиране на водата и изключване на електрозахранването

Затваряйте крана за вода след всяко пране. По този начин се ограничават износването на хидравличната инсталация на пералнята и се ограничават опасността от течове.

Изключвайте захранващия кабел, когато почиствате пералнята и по време на работи по поддръжката.

Почистване на пералнята

Външната част и гумените части може да се почистват с кърпа с хладка вода и сапун. Не използвайте разтворители или абразивни препарати. Пералнята разполага с програма за „Автоматично почистване“  на вътрешните части, което трябва да се извършва при абсолютно празен барабан. Прахът за пране (10% от препоръчаното количество за слабо замърсено пране) или специални добавки за почистване на пералнята може да се ползват в добавка към програмата за изпиране. Препоръчва се пускането на програмата за почистване на всеки 40 изпирации.

За да задействате програмата, натиснете едновременно бутони  и  за 5 секунди.

Програмата ще се активира автоматично и ще продължи около 70 минути. За да спрете цикъла, натиснете бутона START/PAUSE .

Почистване на чекмеджето за перилни препарати

Измийте го под течаща вода. Това почистване трябва да се извършва често.

Поддръжка на люка и на барабана

Оставете люка винаги открит за избягване образуването на неприятни миризми.

Почистване на помпата

Пералнята е комплектована със самопочистваща се помпа, която няма нужда от поддръжка. Възможно е обаче малки предмети като монети и копчета да погледнат във филтъра, който предпазва помпата и се намира в долната ѝ част.

! Уверете се, че цикълът на пране е завършил и изключете от контакта.

За достъп до филтъра:

1. свалете покривния панел от предната страна на пералнята, като натискате в посока към центъра, след това го избутайте от двете страни надолу и го извадете;
2. развийте капачката на помпата за източване на водата, като я завъртите по посока, обратна на часовниковата стрелка: нормално е да изтече малко вода;
3. почистете внимателно отвътре;
4. завийте отново капачката;
5. монтирайте отново панела, като преди да го избутате към пералнята се уверите, че сте поставили правилно закрепващите куки в специалните водачи.

Проверка на маркуча за захранване с вода

Проверявайте маркуча за захранване с вода поне веднъж годишно.

Трябва да се подмени, ако е напукан и нацепен: по време на пране голямото налягане може да предизвика внезапно спукване.

! Никога не използвайте вече използван маркуч.

СИСТЕМА ЗА ИЗМЕРВАНЕ НА ТЕЖЕСТТА НА ТОВАРА

Преди всяко центрофугиране, с цел избягване на прекалени вибрации и за да се получи равномерно разпределение на товара, барабанът се завърта със скорост, малко по-висока от тази при пране. Ако след направените последователни опити товарът все още не е правилно разпределен, машината извършва центрофугиране при скорост, по-ниска от предвидената. При наличие на прекален дисбаланс пералнята извършва разпределението вместо центрофугата. За улесняване на по-добро разпределение на товара и правилното му балансиране се препоръчва да се смесват дрехи за пране с големи и малки размери.

ПРИНАДЛЕЖНОСТИ

Свържете се с нашия сервиз за техническо обслужване, за да проверите дали следните принадлежности са налични за този модел на пералнята.

Комплект за инсталиране на уред върху уред

С тази принадлежност може да се фиксира сушилнята върху горната част на пералнята, за да се спести място и да се улесни зареждането и изпразването на сушилнята.





ТРАНСПОРТИРАНЕ И ПРЕМЕСТВАНЕ



Не повдигайте пералнята като я държите за горната повърхност.

Изключете захранващия кабел от захранващия контакт и спрете кранчето за вода. Проверете дали люкът и чекмеджето за перилни препарати са добре затворени. Разкачете маркуча от кранчето за вода, след това разкачете маркуча за мръсна вода. Отстранете цялата останала вода в маркучите и ги фиксирайте така, че да не се повредят по време на транспортирането. Монтирайте отново транспортните болтове. Изпълнете в обратен ред процедурата за отстраняване на транспортните болтове, описана в „Инструкции за монтаж“.

ПРОБЛЕМИ И МЕРКИ ЗА ОТСТРАНЯВАНЕТО ИМ

Възможно е пералнята да откаже да работи. Преди да се обадите на сервиз за техническо обслужване, проверете дали не става дума за лесно разрешим проблем, като си помогнете със следния списък.

Проблеми	Възможни причини/мерки за отстраняването им
Пералнята не се включва.	Щепселът не е включен към електрически контакт или не е добре включен, за да направи контакт. Нямате ток вкъщи.
Цикълът на изпиране не започва.	Люкът не е затворен добре. Бутонът ON/OFF  не е бил натиснат. Бутонът START/PAUSE  не е бил натиснат. Кранът за вода не е отворен. Зададен е час за включване на програмата.
Пералнята не се пълни с вода (на дисплея се показва надпис „H2O“).	Маркучът за студената вода не е свързан към крана. Маркучът е прегънат. Кранът за вода не е отворен. Няма вода по водопроводната мрежа. Налиягането е недостатъчно. Бутонът START/PAUSE  не е бил натиснат.
Пералнята непрекъснато се пълни и източва.	Маркучът за мръсната вода не е монтиран между 65 и 100 см от земята. Краят на маркуча за мръсната вода е потопен във водата. Канализационната тръба в стената няма отдушник. Ако след тези проверки проблемът не се реши, затворете крана за водата, изключете пералнята и позвънете в сервиза за техническо обслужване. Ако жилището ви се намира на последните етажи на сградата, налягането на студената вода може да е ниско, поради което пералнята непрекъснато се пълни и източва. За избягване на това неудобство в търговската мрежа се предлагат подходящи възвратни клапани.
Пералнята не се източва или не центрофугира.	Програмата не предвижда източване: при някои програми трябва да се стартира ръчно. Маркучът за мръсната вода е пречупен. Канализационната тръба е запушена.
Пералнята вибрира много по време на центрофугиране.	При монтажа казанът не е бил отблокиран правилно. Пералнята не е нивелирана. Пералнята е притисната между мебели и стена.
Пералнята има теч.	Маркучът за студената вода не е добре свързан. Чекмеджето за перилни препарати е запушено. Маркучът за мръсната вода не е свързан добре.
Светлинните индикатори на „Опции“ и „START/PAUSE“  мигат и дисплеят изписва код за грешка (напр.: F-01, F-...).	Изключете машината и извадете щепсела от контакта, изчакайте около 1 минута и я включете отново. Ако неизправността не може да се отстрани, потърсете сервиз за техническо обслужване.
Образува се твърде много пяна.	Перилният препарат не е за автоматична пералня (трябва да има надпис „за автоматична пералня“, „за пране на ръка и за автоматична пералня“ или подобен надпис). Дозирането е било твърде голямо.
Не се задейства PUSH & GO.	След включване на машината е задействана друга команда, различна от PUSH & GO. Изключете машината и натиснете бутона PUSH & GO.

DEMO MODE: За да деактивирате функцията, изключете пералната машина. Натиснете и задръжте бутона „START/PAUSE“ , след това до 5 секунди натиснете и бутона „ON/OFF“  и задръжте натиснати двата бутона за 2 секунди.

Политики, стандартна документация, поръчка на резервни части и допълнителна информация за продукта можете да намерите от:

- Използване на QR кода на вашето устройство
- посетете нашия уебсайт – <http://docs.indesit.eu> и parts-selfservice.indesit.com
- Можете също да се свържете с нашия отдел за следпродажбено обслужване (телефонният номер е посочен на листа с гаранцията).
Когато се свързвате с отдела за следпродажбено обслужване, моля, посочвайте кодовете върху идентификационната табелка на продукта.
- За информация за потребителя относно ремонт и поддръжка посетете www.indesit.com

Информацията за модела може да бъде извлечена с помощта на QR кода, посочен на етикета за енергийна ефективност. Етикетът включва и идентификатора на модела, който може да се използва за справка в портала на регистъра на <https://eprel.ec.europa.eu>

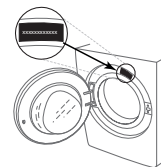

ПОЧИСТВАНЕ И ПОДДРЪЖКА

При всяко почистване и поддръжка изключвайте пералната машина и извадете захранващия щепсел от контакта. Не използвайте запалими течности за почистване на пералната машина.

ПОЧИСТВАНЕ НА ВЪНШНАТА СТРАНА НА ПЕРАЛНАТА МАШИНА

За почистване на външните части на пералната машина използвайте мека влажна кърпа.

За почистване на панела за управление не използвайте почистващи препарати за стъкло или с общо предназначение, абразивни препарати или подобни – тези вещества могат да повредят отпечатаните обозначения.

ПРОВЕРКА НА МАРКУЧА ЗА ЗАХРАНВАНЕ С ВОДА

Редовно проверявайте входящия маркуч за чупливост и пукнатини. Ако е повреден, го заменете с нов маркуч, предоставян от нашия отдел за следпродажбено обслужване или от вашия специализиран търговски представител.

В зависимост от типа маркуч:

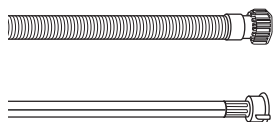

Ако входящият маркуч е с прозрачно покритие, периодично проверявайте дали няма локални участъци с повишена интензивност на цвета. Ако това е така, е възможно да има теч от маркуча и той трябва да бъде заменен.

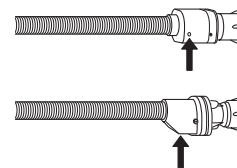

За маркучи със стопер за вода: проверете малкото прозорче за проверка на предпазния клапан (вижте стрелката). Ако е червено, е задействана функцията за спиране на водата и маркучът трябва да се замени с нов. За да развиете такъв маркуч, натиснете бутона за освобождаване (ако има такъв), докато развивате маркуча.

ПОЧИСТВАНЕ НА МРЕЖЕСТИТЕ ФИЛТРИ В МАРКУЧА ЗА ЗАХРАНВАНЕ С ВОДА

1. Затворете крана за вода и развийте входящия маркуч.

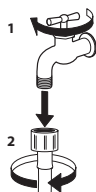

2. Внимателно почистете с фина четка мрежестия филтър в края на маркуча.

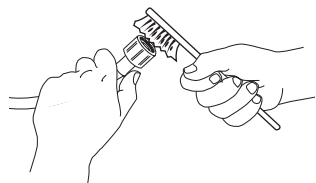

3. След това ръчно развийте входящия маркуч на гърба на пералнята. Издърпайте с клещи мрежестия филтър от клапана на гърба на пералнята и внимателно го почистете.

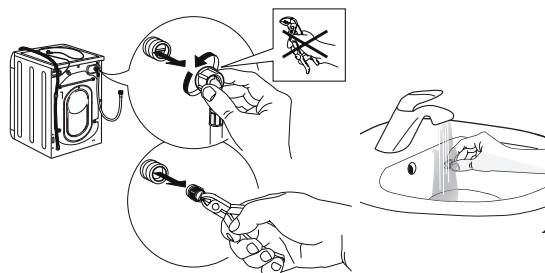

4. Поставете отново мрежестия филтър на мястото му. Отново свържете входящия маркуч към крана за вода и пералната машина. Не използвайте инструмент за свързване на входящия маркуч. Отворете крана за вода и проверете дали всички връзки са плътни.

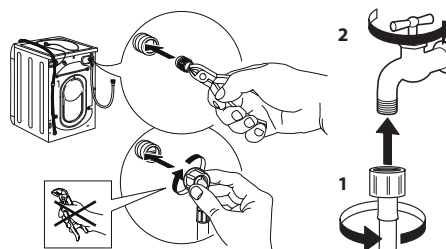

ПОЧИСТВАНЕ НА ДОЗАТОРА ЗА ПРЕПАРАТ

Извадете дозатора, като го повдигнете и издърпате (вижте фигурата).

Измийте го под течаща вода; добре е това да се извършва редовно.

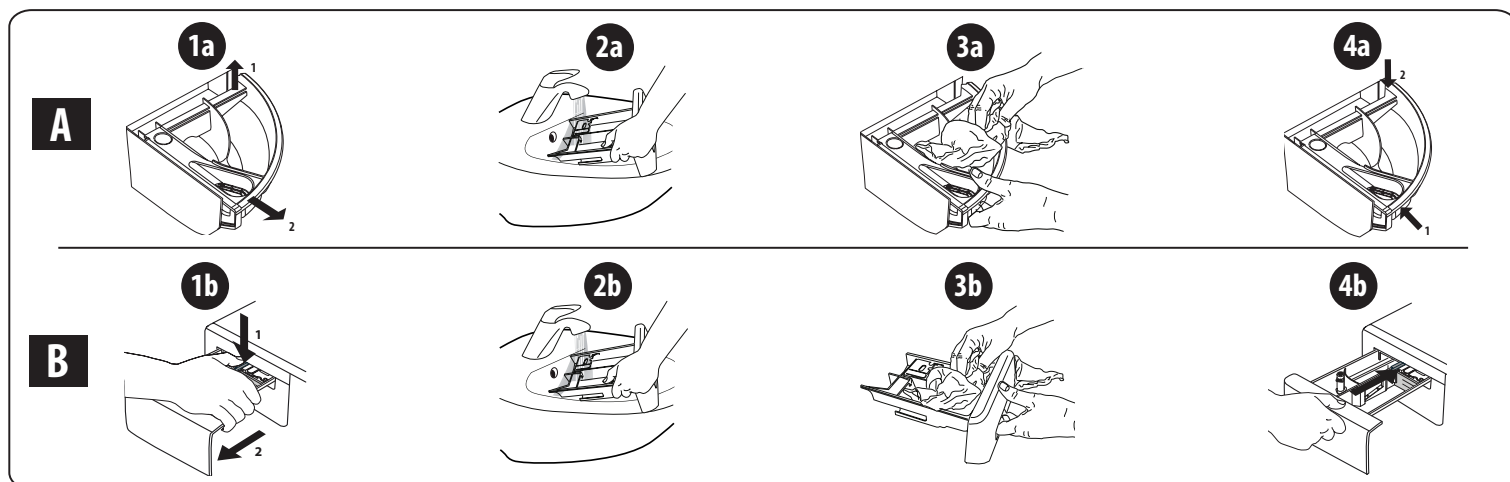

ПОЧИСТВАНЕ НА ФИЛТЪРА ЗА ВОДА/ИЗТОЧВАНЕ НА ОСТАТЪЧНАТА ВОДА

Изключете пералнята и извадете щепсела, преди да се заемете с почистване на филтъра за вода или с източване на остатъчната вода. Ако сте използвали програма за пране с гореща вода, изчакайте водата да се охлади, преди да я източите. Почиствайте филтъра за вода редовно на всеки 3 месеца, за да предотвратите проблеми с източването на водата след пране поради задръстване на филтъра. Ако водата не може да се източи, дисплеят ще покаже, че филтърът за източване на вода е запушен.

1. Свалете декоративния панел: направете това с помощта на отвертка, както е показано на следващата фигура.

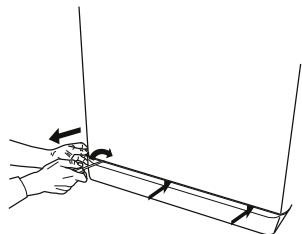

2. Съд за източената вода: поставете плитък и широк съд под филтъра за вода, за да се оттече събралата се вода.

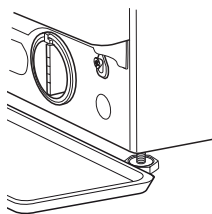

3. Източете водата: бавно завъртете филтъра обратно на часовниковата стрелка, докато водата изтече напълно. Оставете водата да изтече, без да сваляте филтъра. След като съдът се напълни, затворете филтъра за вода, като го завъртите по посока на часовниковата стрелка. Изпразнете съда. Повторете процедурата, докато водата бъде източена напълно.

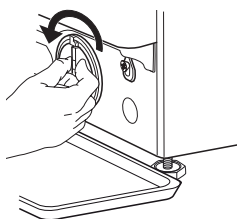

4. Отстраняване на филтъра: под филтъра за вода поставете памучна кърпа, която да може да поеме количеството остатъчна вода. След това отстранете филтъра за вода, като го завъртите обратно на часовниковата стрелка.

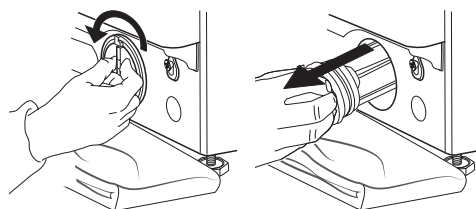

5. Почистете филтъра за вода: отстранете отлаганията от филтъра и го измийте под течаща вода.

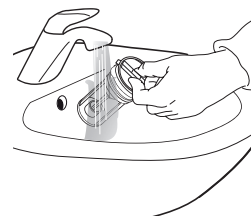

6. Вмъкнете филтъра за вода и отново поставете цокъла: върнете филтъра за вода на място, като го завъртите по посока на часовниковата стрелка. Въртете, докато застане плътно на място; дръжката на филтъра трябва да е във вертикална посока. За да проверите дали филтърът е достатъчно стегнат, може да налееете около 1 литър вода в дозатора за препарат. След това върнете цокъла на място.

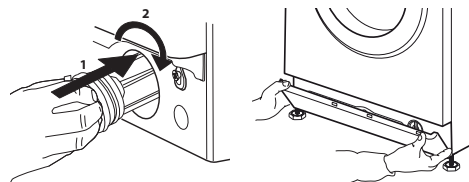

ТРАНСПОРТИРАНЕ И МАНИПУЛАЦИИ

Никога не повдигайте пералната машина, като я държите за горната работна повърхност.

1. Извадете електрическия щепсел от захранващия контакт и затворете кранчето за вода.
2. Проверете дали вратата и дозаторът за препарат са добре затворени.
3. Разединете захранващия маркуч от крана за вода и извадете маркуча за източване от точката за източване. Източете изцяло водата в маркучите и ги прикрепете така, че да могат да бъдат повредени по време на транспортиране.
4. Поставете отново транспортните болтове. Следвайте в обратен ред процедурата за отстраняване на транспортните болтове, описана в Инструкциите за монтаж.

Важно: не транспортирайте пералната машина, без да сте поставили транспортните болтове.

СЛЕДПРОДАЖБЕНО ОБСЛУЖВАНЕ

ПРЕДИ ДА СЕ ОБАДИТЕ НА ОТДЕЛА ЗА СЛЕДПРОДАЖБЕНО ОБСЛУЖВАНЕ

1. Вижте дали можете сами да разрешите проблема с помощта на предложенията, посочени в раздела **ОТСТРАНЯВАНЕ НА НЕИЗПРАВНОСТИ**

АКО СЛЕД ГОРНИТЕ ПРОВЕРКИ НЕИЗПРАВНОСТТА ВСЕ ОЩЕ НЕ Е ОТСТРАНЕНА, СЕ ОБЪРНЕТЕ КЪМ НАЙ-БЛИЗКИЯ ОТДЕЛ ЗА СЛЕДПРОДАЖБЕНО ОБСЛУЖВАНЕ

За да получите помощ, се обадете на номера, посочен в листа с гаранцията.

Когато се свързвате с нашия отдел за следпродажбено обслужване на клиенти, винаги посочвайте:

- кратко описание на неизправността;
- вида и точния модел на уреда;

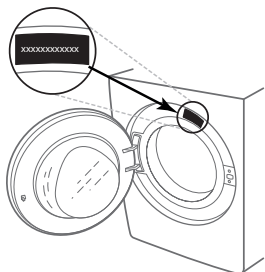

2. Изключете уреда и отново го включете, за да видите дали неизправността продължава.

- сервизния номер (номерът след думата Service върху табелката с данни);



- вашия пълен адрес;
- вашия телефонен номер.

При необходимост от ремонт, се свържете с оторизиран сервиз за следпродажбено обслужване (като гаранция, че ремонтът ще бъде извършен правилно и ще бъдат използвани оригинални резервни части).

ΣΑΣ ΕΥΧΑΡΙΣΤΟΥΜΕ ΠΟΥ ΑΓΟΡΑΣΑΤΕ ΕΝΑ ΠΡΟΪΟΝ INDESIT.

Για να λάβετε πλήρη τεχνική υποστήριξη, παρακαλούμε να καταχωρίσετε τη συσκευή σας στην ιστοσελίδα www.indesit.com/register



Διαβάστε τις οδηγίες για την ασφάλεια προσεκτικά πριν χρησιμοποιήσετε τη συσκευή.
Πριν χρησιμοποιήσετε το πλυντήριο ρούχων, πρέπει να αφαιρέσετε τα μπουλόνια μεταφοράς. Για περισσότερες πληροφορίες σχετικά με το πώς θα τα αφαιρέσετε, δείτε το Οδηγό εγκατάστασης.

ΠΙΝΑΚΑΣ ΕΛΕΓΧΟΥ

1. Κουμπί ON/OFF
2. Κουμπί και ενδεικτικό φωτάκι START/PAUSE
3. Κουμπί ΘΕΡΜΟΚΡΑΣΙΑΣ
4. ΟΘΟΝΗ
5. Κουμπί ΑΣΦΑΛΙΣΗ ΚΟΥΜΠΙΩΝ
6. Κουμπί ΛΕΙΤΟΥΡΓΙΑΣ.
7. Κουμπί ΚΑΘΥΣΤΕΡΗΜΕΝΗΣ ΕΚΚΙΝΗΣΗΣ
8. Κουμπί ΣΤΥΨΙΜΑΤΟΣ
9. ΕΠΙΛΟΓΕΑΣ ΠΡΟΓΡΑΜΜΑΤΩΝ
10. Κουμπί PUSH & GO

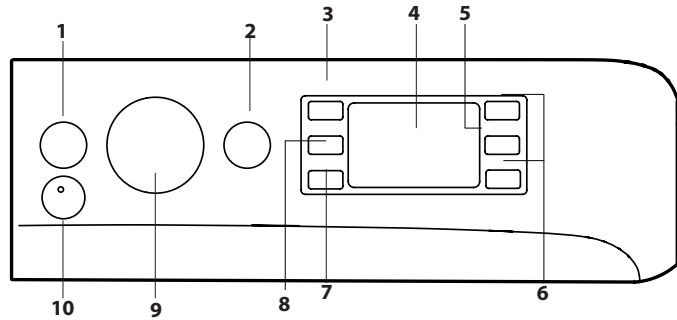

ΠΙΝΑΚΑΣ ΠΡΟΓΡΑΜΜΑΤΩΝ

Μέγιστο φορτίο 8 Kg Απορροφούμενη ισχύς σε κατάσταση απενεργοποίησης 0,5 W / σε κατάσταση αναμονής 8 W						Απορρυπαντικά και πρόσθετα		Συνιστώμενο απορρυπαντικό			Υπολειπόμενη υγρασία % (***)	Κατανάλωση ενέργειας kWh	Συνολικό νερό lt	Θερμοκρασία °C πλύσης	
Πρόγραμμα	Θερμοκρασία		Μέγιστο στύψιμο (στροφές)	Μέγιστο φορτίο (Kg)	Διάρκεια (ώρα : λεπτά)	Πλύσιμο	μαλακτικό	Σκόνη	Υγρό	Κάψουλας (4)					
	Ρύθμιση	Εύρος				2	3	✓	✓	✓	✓	✓			
1	βαμβακερά	40°C	☼ - 40°C	1000	8	**	●	○	-	✓	✓	-	-	-	-
2	Πουκάμισα	40°C	☼ - 40°C	600	2	**	●	○	-	✓	✓	-	-	-	-
3	PODS	30°C	30°C	1000	4.5	**	-	○	-	-	✓	-	-	-	-
4	Μάλλινα	40°C	☼ - 40°C	800	2	**	●	○	-	✓	-	-	-	-	-
5	20°C	20°C	☼ - 20°C	1400	8	1:50	●	○	-	✓	-	55	0.138	78	22
6	βαμβακερά (2)	40°C	☼ - 60°C	1400	8	3:55	●	○	✓	✓	✓	49	1.100	97	45
7	Συνθετικά (3)	40°C	☼ - 60°C	1200	4	2:55	●	○	✓	✓	✓	35	0.800	55	43
8	Μεικτά	40°C	☼ - 40°C	1400	8	**	●	○	-	✓	✓	-	-	-	-
9	Eco 40-60 (1)	40°C	40°C	1351	8	3:38	●	○	✓	✓	✓	53	0.680	54	33
				1351	4	2:48	●	○	✓	✓	✓	53	0.430	53	28
				1351	2	2:40	●	○	✓	✓	✓	53	0.280	37.5	21
10	Βαμβακερά λευκά	60°C	☼ - 90°C	1400	8	2:35	●	○	✓	✓	✓	55	1.790	89	55
11	Ταχεία 20min	20°C	☼ - 20°C	800	1.5	**	●	○	-	✓	-	-	-	-	-
11	Ταχεία	40°C	☼ - 40°C	1200	4	**	●	○	-	✓	-	-	-	-	-
11	Ταχεία	60°C	☼ - 60°C	1000	8	**	●	○	✓	✓	✓	-	-	-	-
12	Πλήρες φορτίο 45'	40°C	☼ - 40°C	1200	8	**	●	○	-	✓	-	-	-	-	-
13	Πουπουλένια	30°C	☼ - 30°C	1000	3.5	**	●	○	-	✓	✓	-	-	-	-
14	Ευαίσθητα 30°C	30°C	☼ - 30°C	600 (****)	1	**	●	○	-	✓	-	-	-	-	-
	Ξέβγαλμα + Στύψιμο	-	-	1400	8	**	-	○	-	-	-	-	-	-	-
	Στύψιμο + Άδειασμα *	-	-	1400	8	**	-	-	-	-	-	-	-	-	-

● Απαιτούμενη δΟΣΟΛΟΓΙΑ ○ Προαιρετική δΟΣΟΛΟΓΙΑ - 4) Ελάχιστη συνιστώμενη θερμοκρασία 30°C για χρήση της κάψουλας πλύσης.

Η διάρκεια του κύκλου που φαίνεται στην οθόνη ή στο εγχειρίδιο αποτελεί μια εκτίμηση υπολογισμένη με βάση τις στάνταρ συνθήκες. Ο πραγματικός χρόνος μπορεί να ποικίλει με βάση πολυάριθμους παράγοντες όπως θερμοκρασία και πίεση του εισερχόμενου νερού, θερμοκρασία περιβάλλοντος, ποσότητα απορρυπαντικού, ποσότητα και τύπος φορτίου, ισοστάθμιση του φορτίου, πρόσθετες επιλογές. Οι τιμές που παρέχονται για όλα τα προγράμματα, εκτός του προγράμματος Eco 40-60, είναι ενδεικτικές.

1) Eco 40-60 - Δοκιμαστικός κύκλος πλυσίματος σύμφωνα με τον κανονισμό της ΕΕ για τον οικολογικό σχεδιασμό 2019/2014. Το πιο αποτελεσματικό πρόγραμμα ως προς την κατανάλωση ενέργειας και νερού για το πλύσιμο κανονικά λερωμένων βαμβακερών ρούχων. Σημείωση: για το πρόγραμμα Eco 40-60, ο ΠΙΝΑΚΑΣ ΠΡΟΓΡΑΜΜΑΤΩΝ απεικονίζει την τιμή του μέγιστου αποτελεσματικού στύψιματος

Για όλα τα Ινστιτούτα δοκιμών:

- 2) Πρόγραμμα μεγάλης διάρκειας για βαμβακερά: επιλέξτε το πρόγραμμα 6 με θερμοκρασία 40 °C.
- 3) Πρόγραμμα μεγάλης διάρκειας για συνθετικά: επιλέξτε το πρόγραμμα 7 με θερμοκρασία 40 °C.

* Επιλέγοντας το πρόγραμμα και αποκλείοντας το στύψιμο η συσκευή θα εκτελέσει μόνο το άδειασμα.

** Μπορείτε να ελέγξετε τη διάρκεια των προγραμμάτων πλυσίματος στην οθόνη.

** Μετά το τέλος του προγράμματος και το στύψιμο στη μέγιστη επιλέξιμη ταχύτητα στύψιματος, στην προεπιλεγμένη ρύθμιση προγράμματος.

**** Η οθόνη θα εμφανίσει την προτεινόμενη ταχύτητα στύψιματος ως προεπιλεγμένη τιμή.

ΠΕΡΙΓΡΑΦΗ ΤΟΥ ΠΡΟΪΟΝΤΟΣ

1. Επιφάνεια εργασίας
2. Θήκη απορρυπαντικών
3. Πίνακας ελέγχου
4. Λαβή
5. Πόρτα
6. Αντλία εκκένωσης (πίσω από το κάτω καπάκι)
7. Κάτω καπάκι (αφαιρούμενο)
8. Ρυθμιζόμενα ποδαράκια (2)

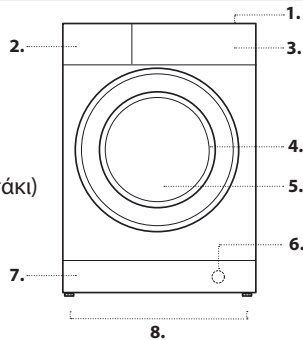

ΘΗΚΗ ΑΠΟΡΡΥΠΑΝΤΙΚΩΝ

Διαμέρισμα 1:

Μην ρίχνετε απορρυπαντικό στο χώρο 1. Το απορρυπαντικό πρέπει να χύνεται μόνο στο διαμέρισμα 2.

Διαμέρισμα 2: Απορρυπαντικό για πλύσιμο (σε σκόνη ή υγρό)

Σε περίπτωση χρήσης υγρού απορρυπαντικού, συστήνεται να χρησιμοποιείτε τον παρεχόμενο δοσομετρητή **A** για σωστή δΟΣΟΛΟΓΙΑ.

Για να χρησιμοποιήσετε απορρυπαντικό σε σκόνη τοποθετήστε το διαχωριστικό στην κοιλότητα **B**.

Διαμέρισμα 3: Πρόσθετα (μαλακτικό, κλπ.)

Το μαλακτικό δεν πρέπει να ξεπερνάει τη στάθμη «max» που υποδεικνύεται στον κεντρικό πείρο.

! Το συρτάρι απορρυπαντικών είναι κατάλληλο μόνο για υγρό απορρυπαντικό και απορρυπαντικό σε σκόνη. Δεν επιτρέπονται κάψουλες πλύσης.

Η κάψουλα πλύσης πρέπει να τοποθετηθεί στον κάδο πριν από τα ρούχα.

Βεβαιωθείτε ότι χρησιμοποιείτε τη σωστή δόση κάψουλας πλύσης που συνιστάται από τον κατασκευαστή.

! Να χρησιμοποιείτε απορρυπαντικά σε σκόνη για ρούχα λευκά βαμβακερά και για την πρόπλυση και για πλυσίματα σε θερμοκρασία μεγαλύτερη των 60°C.

! Ακολουθήστε τις υποδείξεις που αναγράφονται στη συσκευασία του απορρυπαντικού.

! Για να βγάλετε το συρτάρι πατήστε το μοχλό **C** και τραβήξτε το προς τα έξω.

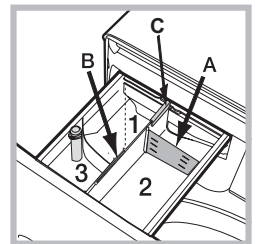

ΠΡΟΓΡΑΜΜΑΤΑ

Τηρείτε τις συστάσεις που αναγράφονται στα σύμβολα πλύσης των ρούχων. Η υποδεικνυόμενη τιμή στο σύμβολο είναι η συνιστώμενη θερμοκρασία για το πλύσιμο του ρούχου.



Βαμβακερά

Κύκλος που έχει σχεδιαστεί για το πλύσιμο βαμβακερών ρούχων. Κατά την τελευταία φάση του κύκλου, τα ρούχα καθαρίζονται με ατμό, ο οποίος χαλαρώνει τις ίνες.

Πουκάμισα

Χρησιμοποιήστε τον ειδικό κύκλο πλυσίματος για να πλύνετε πουκάμισα διαφορετικών υφασμάτων και χρωμάτων, ώστε να διασφαλίσετε ότι θα λάβετε τη βέλτιστη δυνατή φροντίδα. Κατά την τελευταία φάση του κύκλου, τα ρούχα καθαρίζονται με ατμό, ο οποίος χαλαρώνει τις ίνες.

PODS

Για τη χρήση απορρυπαντικού σε κάψουλες, συνιστάται ένας σύντομος κύκλος 30 °C σχεδιασμένος για το πλύσιμο μικτού φορτίου από βαμβακερά και συνθετικά υφάσματα.

Μάλλινα - Wool Care

Ο κύκλος πλύσης για μάλλινα αυτού του πλυντηρίου έχει εγκριθεί από την The Woolmark Company για την πλύση μάλλινων ρούχων που πλένονται σε πλυντήριο, υπό την προϋπόθεση ότι η πλύση των προϊόντων πραγματοποιείται σύμφωνα με τις οδηγίες που αναγράφονται στην ετικέτα του ρούχου και τις οδηγίες που παρέχονται από τον κατασκευαστή αυτού του πλυντηρίου. Το σύμβολο Woolmark αποτελεί σήμα πιστοποίησης σε πολλές χώρες. (M2229)



20°C

Για το πλύσιμο ελαφρώς λερωμένων βαμβακερών υφασμάτων, σε θερμοκρασία 20 °C.

Βαμβακερά

για πλύσιμο μέτρια έως πολύ βρόμικων πετσετών, εσωρούχων, τραπεζομάντιλων κ.λπ. από ανθεκτικό βαμβακερό ή λινό ύφασμα.

Συνθετικά

ειδικά για το πλύσιμο συνθετικών ρούχων. Παρουσία ανθεκτικής βρωμιάς μπορείτε να αυξήσετε τη θερμοκρασία μέχρι τους 60° και να χρησιμοποιήσετε και απορρυπαντικό σε σκόνη.

Μικτά

κύκλος 40°C για πλύσιμο βαμβακερών και συνθετικών μαζί. Ενδείκνυται για λίγο λερωμένα ρούχα.

Eco 40-60

Για το πλύσιμο κανονικά λερωμένων βαμβακερών υφασμάτων που επισημαίνεται ότι μπορούν να πλένονται στους 40 °C ή στους 60 °C, μαζί στον ίδιο κύκλο. Αυτό είναι το κανονικό πρόγραμμα για βαμβακερά και το πιο αποτελεσματικό ως προς την κατανάλωση νερού και ενέργειας.

! Όπως ορίζεται, αυτός ο κύκλος πλύσης εκτελείται μόνο στους 40 °C.

Βαμβακερά λευκά

λευκά και χρωματιστά ανθεκτικά, πολύ λερωμένα.

Ταχεία 20min

επιτρέπει τη διαχείριση της διάρκειας επεξεργασίας των ρούχων από 20' έως 60'.

- 20': το πρόγραμμα που φρεσκάρει τα ρούχα σου σε μόνο 20 λεπτά.

- 45': σύντομος κύκλος σχεδιασμένος για το πλύσιμο μεικτών βαμβακερών και συνθετικών.

- 60': μελετήθηκε για πλύσιμο στους 60° σε μια ώρα, για ρούχα από ανθεκτικό βαμβάκι με μεσαίο βαθμό λερωμάτος εξασφαλίζοντας καλή απόδοση πλυσίματος. Για συνθετικά ή ανάμικτα ρούχα συστήνεται να χαμηλώνετε τη θερμοκρασία στους 40°.

Πλήρες φορτίο 45'

Κατάλληλο για το πλύσιμο ενός πλήρους φορτίου βαμβακερών ρούχων με μέτριους λεκέδες σε 45 λεπτά.

Πουπουλένια

για πλύσιμο ρούχων με επένδυση από πούπουλο γήινα, όπως μονά παπλωμάτα (που δεν υπερβαίνουν τα 3,5 kg), μαξιλάρια, μπουφάν. Συνιστάται να βάζετε τα πουπουλένια στον κάδο διπλώνοντας τις άκρες προς τα μέσα και να μην υπερβαίνετε τα 3/4 του όγκου του κάδου. Για το καλύτερο δυνατό πλύσιμο, συνιστάται να χρησιμοποιείτε υγρό απορρυπαντικό, σε δοσολογία σύμφωνα με το συρτάρι απορρυπαντικών.

Ευαίσθητα 30°C

για το πλύσιμο των πολύ ευαίσθητων ρούχων. Πριν από την πλύση, συνιστάται να γυρίζετε τα ρούχα από την ανάποδη. Για καλύτερα αποτελέσματα, συνιστάται η χρήση υγρού απορρυπαντικού για ευαίσθητα ρούχα.

Ξέβγαλμα + Στύψιμο

ιδανικό για ξέβγαλμα και στύψιμο.

Στύψιμο + Άδειασμα

ιδανικό για στύψιμο και άδειασμα του νερού.

ΟΘΟΝΗ

Η οθόνη είναι χρήσιμη για τον προγραμματισμό της μηχανής και παρέχει πολλαπλές πληροφορίες.

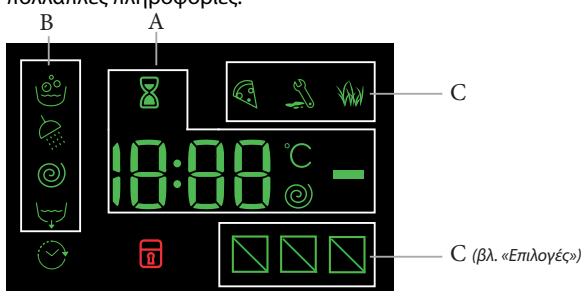

Στην ενότητα **A** απεικονίζεται η διάρκεια των διαφόρων διαθέσιμων προγραμμάτων και αφού έχει εκκινηθεί ο κύκλος, του υπολειπόμενου χρόνου

για το τέλος αυτού. Στην περίπτωση που έχει ρυθμιστεί η ΚΑΘΥΣΤΕΡΗΜΕΝΗ ΕΚΚΙΝΗΣΗ, απεικονίζεται ο χρόνος που υπολείπεται για την εκκίνηση του επιλεγμένου προγράμματος.

Ακόμη, πιέζοντας το σχετικό πλήκτρο, απεικονίζονται οι μέγιστες τιμές της θερμοκρασίας και της ταχύτητας στύψιματος που μπορεί να διενεργήσει η μηχανή με βάση το τεθέν πρόγραμμα ή τις τελευταίες επιλεγμένες τιμές αν είναι συμβατές με το επιλεγμένο πρόγραμμα.

Η κλεψύδρα αναβοσβήνει στη φάση που η μηχανή επεξεργάζεται τα δεδομένα με βάση το επιλεγμένο πρόγραμμα. 10 λεπτά το πολύ μετά από την εκκίνηση το εικονίδιο ⏸ σταθεροποιείται και εμφανίζεται ο οριστικά υπολειπόμενος χρόνος. Το εικονίδιο της κλεψύδρας θα σβήσει μετά από περίπου 1 λεπτό από την εμφάνιση του οριστικά υπολειπόμενου χρόνου.

Στην ενότητα **B** απεικονίζονται οι «φάσεις πλυσίματος» που προβλέπονται για τον επιλεγμένο κύκλο και με το πρόγραμμα να έχει ξεκινήσει τη «φάση πλυσίματος» σε εξέλιξη.

- Πλύσιμο
- Ξέβγαλμα
- Στύψιμο
- Άδειασμα

Το σύμβολο ☺ φωτισμένο δείχνει ότι στην οθόνη εμφανίζεται η τιμή της επιλεγμένης «καθυστερημένης εκκίνησης».

Στην ενότητα **C** υπάρχουν τα τρία επίπεδα σχετικά με τις δυνατότητες πλύσης.

Ενδεικτική λυχνία ασφαλισμένης πόρτας

Το αναμμένο σύμβολο δείχνει ότι η πόρτα είναι μπλοκαρισμένη. Για την αποφυγή ζημιών πρέπει να περιμένετε να σβήσει το σύμβολο πριν ανοίξετε την πόρτα. Για να ανοίξετε την πόρτα ενώ είναι σε εξέλιξη ένας κύκλος πιάστε το κουμπί START/PAUSE ▷|||. Αν το σύμβολο ☐ είναι σβηστό θα μπορείτε να ανοίξετε την πόρτα.

ΠΡΩΤΗ ΧΡΗΣΗ

Μετά την εγκατάσταση, πριν τη χρήση, διενεργήστε ένα κύκλο πλυσίματος με απορρυπαντικό και χωρίς ρούχα επιλέγοντας το πρόγραμμα «Αυτόματος καθαρισμός».

ΚΑΘΗΜΕΡΙΝΗ ΧΡΗΣΗ

Προετοιμάστε τα ρούχα ακολουθώντας τις συστάσεις στην ενότητα «ΣΥΜΒΟΥΛΕΣ ΚΑΙ ΥΠΟΔΕΙΞΕΙΣ».

Γρήγορος προγραμματισμός

- Πατήστε το κουμπί ON/OFF ☺, η ενδεικτική λυχνία που αντιστοιχεί στο κουμπί START/PAUSE ▷||| αναβοσβήνει αργά με πράσινο χρώμα.

- Ανοίξε την πόρτα. Τοποθετήστε τα ρούχα, φροντίζοντας να μην υπερβείτε τη μέγιστη ποσότητα φορτίου που υποδεικνύεται στον πίνακα κύκλων.

- Τραβήξτε έξω το συρτάρι της θήκης απορρυπαντικού και ρίξτε το απορρυπαντικό στις αντίστοιχες θήκες, όπως περιγράφεται στην ενότητα «ΣΥΡΤΑΡΙ ΔΟΧΕΙΟΥ ΑΠΟΡΡΥΠΑΝΤΙΚΟΥ».

- Κλείστε την πόρτα.

ΕΚΚΙΝΗΣΗ ΚΥΚΛΟΥ

Πατήστε το κουμπί «PUSH & GO».

Το πλυντήριο θα κλειδώσει την πόρτα (ενεργοποίηση συμβόλου ☐) και ο κάδος θα αρχίσει να περιστρέφεται. Η πόρτα θα ξεκλειδώσει (απενεργοποίηση συμβόλου ☐) και θα κλειδώσει ξανά (ενεργοποίηση συμβόλου ☐) ως φάση προετοιμασίας πριν από κάθε κύκλο πλυσίματος. Ο χαρακτηριστικός ήχος «κλικ» αποτελεί μέρος του μηχανισμού κλειδώματος της πόρτας. Μόλις η πόρτα κλειδώσει, το νερό θα εισέλθει στον κάδο και θα ξεκινήσει η φάση πλυσίματος.

Συμβατικός προγραμματισμός.

- Πατήστε το κουμπί ON/OFF ☺, η ενδεικτική λυχνία που αντιστοιχεί στο κουμπί START/PAUSE ▷||| αναβοσβήνει αργά με πράσινο χρώμα.

- Ανοίξτε την πόρτα. Φορτώστε τα ρούχα, προσέχοντας να μην ξεπεράσετε την ποσότητα φορτίου που υποδεικνύεται στον πίνακα προγραμμάτων.

- Βγάλτε το συρτάρι και ρίξτε το απορρυπαντικό στις αντίστοιχες θήκες όπως εξηγήται στην ενότητα «ΘΗΚΗ ΑΠΟΡΡΥΠΑΝΤΙΚΩΝ».

- Κλείστε την πόρτα.

- Επιλέξτε με τον επιλογέα ΠΡΟΓΡΑΜΜΑΤΩΝ το επιθυμητό πρόγραμμα. Σε αυτό αντιστοιχεί μια θερμοκρασία και μια ταχύτητα στύψιματος που μπορούν να τροποποιηθούν. Στην οθόνη θα εμφανιστεί η διάρκεια του κύκλου.

- Τροποποιήστε τη θερμοκρασία ή/και το στύψιμο. Η μηχανή εμφανίζει αυτόματα τη μέγιστη θερμοκρασία και το μέγιστο στύψιμο που προβλέπονται για το επιλεγμένο πρόγραμμα ή τις τελευταίες επιλογές αν είναι συμβατές με το επιλεγμένο πρόγραμμα. Πατώντας το κουμπί ☺ μειώνεται προοδευτικά η θερμοκρασία μέχρι το πλύσιμο σε κρύο νερό «OFF». Πατώντας το κουμπί ☺ μειώνεται προοδευτικά το στύψιμο μέχρι τον αποκλεισμό του «OFF». Μια περαιτέρω πίεση των κουμπιών επαναφέρει τις μέγιστες προβλεπόμενες τιμές.

- Ενεργοποιήστε τις επιθυμητές επιλογές.

ΕΚΚΙΝΗΣΗ ΚΥΚΛΟΥ

Πατήστε το κουμπί «START/PAUSE ▷|||».

Το πλυντήριο θα κλειδώσει την πόρτα (ενεργοποίηση συμβόλου ☐) και ο κάδος θα αρχίσει να περιστρέφεται. Η πόρτα θα ξεκλειδώσει (απενεργοποίηση συμβόλου ☐) και θα κλειδώσει ξανά (ενεργοποίηση συμβόλου ☐) ως φάση προετοιμασίας πριν από κάθε κύκλο πλυσίματος. Ο χαρακτηριστικός ήχος «κλικ» αποτελεί μέρος του μηχανισμού κλειδώματος της πόρτας. Μόλις η πόρτα κλειδώσει, το νερό θα εισέλθει στον κάδο και θα ξεκινήσει η φάση πλυσίματος.

ΠΑΥΣΗ ΕΝΟΣ ΠΡΟΓΡΑΜΜΑΤΟΣ

Για να θέσετε το πλύσιμο σε παύση, πατήστε το κουμπί START/PAUSE ▷|||. Η ενδεικτική λυχνία θα αναβοσβήνει με πορτοκαλί χρώμα. Αν το σύμβολο ☐ δεν φωτίζεται, μπορείτε να ανοίξετε την πόρτα. Για να ξεκινήσει πάλι το πλύσιμο από το σημείο που διακόπηκε, πατήστε εκ νέου το κουμπί START/PAUSE ▷|||.

ΑΝ ΕΙΝΑΙ ΑΠΑΡΑΙΤΗΤΟ, ΑΝΟΙΞΤΕ ΤΗΝ ΠΟΡΤΑ

Μετά την έναρξη ενός προγράμματος, το σύμβολο ☐ ανάβει υποδεικνύοντας ότι η πόρτα δεν μπορεί να ανοίξει. Για όλο το διάστημα εκτέλεσης του κύκλου πλύσης, η πόρτα παραμένει ασφαλισμένη. Για να ανοίξετε την πόρτα κατά τη διάρκεια εκτέλεσης ενός προγράμματος, π.χ. Για να προσθέσετε ή να αφαιρέσετε ρούχα, πατήστε το κουμπί START/PAUSE ▷||| για να τεθεί σε κατάσταση παύσης, η ενδεικτική λυχνία θα αναβοσβήνει με πορτοκαλί χρώμα. Αν το σύμβολο ☐ δεν φωτίζεται, μπορείτε να ανοίξετε την πόρτα. Πατήστε ξανά το κουμπί START/PAUSE ▷||| για να συνεχίσει το πρόγραμμα.

ΑΛΛΑΓΗ ΕΝΟΣ ΠΡΟΓΡΑΜΜΑΤΟΣ ΠΛΥΣΗΣ ΕΝΩ ΒΡΙΣΚΕΤΑΙ ΣΕ ΕΞΕΛΙΞΗ

Για να αλλάξετε ένα πρόγραμμα ενώ είναι σε εξέλιξη θέστε το πλυντήριο σε παύση πατώντας το κουμπί START/PAUSE ▷||| (η ενδεικτική λυχνία θα αναβοσβήνει αργά με πορτοκαλί χρώμα). Κατόπιν επιλέξετε τον επιθυμητό κύκλο και πατήστε εκ νέου το κουμπί START/PAUSE ▷|||. ! Αν επιθυμείτε αν ακυρώσετε έναν κύκλο που έχει ήδη ξεκινήσει, πατήστε παρατεταμένα το κουμπί ON/OFF ⏻. Ο κύκλος θα διακοπεί και η συσκευή θα σβήσει.

ΤΑΞΕΥΣΗ ΤΟΥ ΠΡΟΓΡΑΜΜΑΤΟΣ

Υποδεικνύεται από την ένδειξη «END» στην οθόνη, όταν το σύμβολο σβήσει μπορείτε να ανοίξετε την πόρτα. Ανοίξτε την πόρτα, αδειάστε τα ρούχα και σβήστε τη μηχανή. Εάν δεν πατήσετε το κουμπί λειτουργίας ON/OFF ⏻, το πλυντήριο θα απενεργοποιηθεί αυτόματα ύστερα από 10 λεπτά περίπου. Κλείστε τη βάνα νερού, ανοίξτε την πόρτα και βγάλτε τα ρούχα από το πλυντήριο ρούχων. Αφήστε την πόρτα ελαφρώς ανοιχτή για να στεγνώσει ο κάδος.

ΕΠΙΛΟΓΕΣ

- Αν η επιλογή που κάνατε δεν είναι συμβατή με το επιλεγμένο πρόγραμμα, η ενδεικτική λυχνία θα αναβοσβήνει και η επιλογή δεν θα ενεργοποιηθεί.
- Αν η επιλογή που κάνατε δεν είναι συμβατή με μια άλλη που έχει ρυθμιστεί σε προηγούμενο χρόνο, η ασυμβατότητα θα επισημανθεί με το αναβόσβημα της ενδεικτικής λυχνίας και ένα ηχητικό σήμα (3 μπιπ) και θα ενεργοποιηθεί μόνο η δεύτερη, η ενδεικτική λυχνία της ενεργοποιημένης επιλογής θα ανάψει.

Ξελέκισμα

Η δυνατότητα αυτή επιτρέπει την επιλογή του τύπου βρωμιάς έτσι ώστε να προσαρμόσει ο κύκλος με τρόπο βέλτιστο για την απομάκρυνση των λεκέδων. Οι τύποι βρωμιάς είναι:

- **Τρόφιμα**, για λεκέδες π.χ. τροφίμων και ποτών.
- **Εργασία**, για λεκέδες π.χ. γράσου και μελάνης.
- **Outdoor**, για λεκέδες π.χ. λάσπης και χόρτων.

! Η διάρκεια του κύκλου πλύσης ποικίλει ανάλογα με τον τύπο βρωμιάς που επιλέχτηκε.

11---⏻ Ταχεία

Στο πρώτο πάτημα φωτίζεται το εικονίδιο 45', στο δεύτερο το εικονίδιο 60' και στο τρίτο το εικονίδιο 20'.

Καθυστερημένη έναρξη

Για να ρυθμίσετε την καθυστερημένη έναρξη του προεπιλεγμένου προγράμματος, πατήστε το σχετικό κουμπί μέχρι να επιτευχθεί ο χρόνος της επιθυμητής καθυστέρησης. Όταν η δυνατότητα αυτή είναι ενεργή, στην οθόνη φωτίζεται το σύμβολο . Για να ακυρώσετε την καθυστερημένη έναρξη πατήστε το κουμπί μέχρις ότου εμφανιστεί στην οθόνη η ένδειξη «OFF».

Θερμοκρασία

Κάθε πρόγραμμα έχει μια προκαθορισμένη θερμοκρασία. Αν θέλετε να αλλάξετε τη θερμοκρασία, πατήστε το κουμπί . Η τιμή εμφανίζεται στην οθόνη.

Στύψιμο

Κάθε πρόγραμμα έχει μια προκαθορισμένη ταχύτητα στυψίματος. Αν θέλετε να αλλάξετε την ταχύτητα, πατήστε το κουμπί . Η τιμή εμφανίζεται στην οθόνη.

PUSH & GO

Για την εκκίνηση του κύκλου PUSH & GO κρατήστε πατημένο το κουμπί για 2 δευτερόλεπτα. Η αναμμένη ενδεικτική λυχνία δείχνει ότι ο κύκλος έχει ξεκινήσει. Ο κύκλος πλυσίματος είναι ιδανικός για βαμβακερά και συνθετικά ρούχα λειτουργώντας σε μια θερμοκρασία πλυσίματος 30° και μια μέγιστη ταχύτητα στυψίματος ίση με 1200 στροφές ανά λεπτό. Μέγιστο φορτίο 3,5 kg. (Διάρκεια κύκλου 59').

Κατά την τελευταία φάση του κύκλου, τα ρούχα καθαρίζονται με ατμό, ο οποίος χαλαρώνει τις ίνες (Steam Technology).

Πώς λειτουργεί;

- Φορτώστε την μπουγάδα (βαμβακερά ή/και συνθετικά) και κλείστε την πόρτα.
- Ρίξτε απορρυπαντικό ή/και πρόσθετα.
- Εκκινήστε το πρόγραμμα κρατώντας πατημένο για 2 δευτερόλεπτα το κουμπί PUSH & GO. Η σχετική ενδεικτική λυχνία ανάβει με πράσινο χρώμα και η πόρτα μπλοκάρει (σύμβολο αναμμένο). ΣΗΜ.: Η έναρξη του πλυσίματος με το κουμπί PUSH & GO ενεργοποιεί έναν αυτόματο κύκλο που συνιστάται για βαμβακερά και συνθετικά, μη εξατομικεύσιμο. Το πρόγραμμα αυτό δεν επιτρέπει τη δυνατότητα καταχώρησης περαιτέρω δυνατοτήτων.
- Για να ανοίξετε την πόρτα όσο ένας κύκλος είναι σε εξέλιξη πατήστε το κουμπί START/PAUSE ▷|||. Αν το σύμβολο πόρτας ασφαλισμένης είναι σβηστό μπορείτε να ανοίξετε την πόρτα. Πατήστε εκ νέου το κουμπί START/PAUSE ▷||| για να ξεκινήσει πάλι το πρόγραμμα από το σημείο στο οποίο διακόπηκε.
- Στο τέλος του προγράμματος στην οθόνη εμφανίζεται η ένδειξη END.

ΑΣΦΑΛΙΣΗ ΚΟΥΜΠΙΩΝ

Για την ενεργοποίηση του πίνακα ελέγχου, κρατήστε πατημένο το κουμπί για περίπου 2 δευτερόλεπτα. Το αναμμένο σύμβολο «» δείχνει ότι ο πίνακας ελέγχου είναι ασφαλισμένος. Με τον τρόπο αυτόν παρεμποδίζονται τυχαίες τροποποιήσεις των προγραμμάτων (με εξαίρεση το κουμπί ON/OFF ⏻), κυρίως αν στο σπίτι υπάρχουν παιδιά. Για την απενεργοποίηση του πίνακα ελέγχου, κρατήστε πατημένο το κουμπί για περίπου 2 δευτερόλεπτα.

ΣΥΜΒΟΥΛΕΣ ΚΑΙ ΥΠΟΔΕΙΞΕΙΣ

Χωρίστε τη μπουγάδα σύμφωνα με τα παρακάτω:

Τύπος υφάσματος (βαμβακερό, μικτές ίνες, συνθετικά, μάλλινα, ρούχα για πλύσιμο στο χέρι). Χρωματιστά (ξεχωρίστε τα χρωματιστά από τα λευκά ρούχα, πλύνετε τα καινούρια χρωματιστά ξεχωριστά). Ευαίσθητα (μικρά ρούχα - όπως κάλτσες νάιλον - τα ρούχα με αγκάρες - όπως οι στηθόδεσμοι - τοποθετήστε τα μέσα σε ένα υφασμάτινο σάκο).

Αδειάστε τις τσέπες

Αντικείμενα όπως τα νομίσματα και οι αναπτήρες μπορεί να προκαλέσουν ζημιά στο πλυντήριο και στον κάδο. Ελέγξτε τα κουμπιά.

Ακολουθήστε τη συνιστώμενη δόση / πρόσθετα

Βελτιστοποιεί το αποτέλεσμα καθαρισμού, αποτρέπει τα ενοχλητικά υπολείμματα περίσσιου απορρυπαντικού στα ρούχα σας και εξοικονομεί χρήματα, καθώς αποτρέπει τη σπάταλη του απορρυπαντικού.

Χρησιμοποιήστε χαμηλή θερμοκρασία και μεγαλύτερη διάρκεια

Τα πιο αποτελεσματικά προγράμματα ως προς την κατανάλωση ενέργειας είναι γενικώς εκείνα τα οποία πραγματοποιούν πλύσεις σε χαμηλές θερμοκρασίες και για μεγαλύτερη διάρκεια.

Τηρήστε τα μεγέθη των φορτίων

Γεμίστε το πλυντήριο σας βάσει της χωρητικότητας που υποδεικνύεται στον «ΠΙΝΑΚΑΣ ΠΡΟΓΡΑΜΜΑΤΩΝ», ώστε να εξοικονομήσετε νερό και ενέργεια.

Θόρουβος και απόνερα που δεν αντλήθηκαν

Επιτρέβονται από την ταχύτητα στυψίματος. Όσο υψηλότερη είναι η ταχύτητα στυψίματος κατά τη φάση του στυψίματος, τόσο δυνατότερος ο θόρουβος και τόσο λιγότερη η ποσότητα απόνερων που δεν αντλήθηκαν.

ΣΥΝΤΗΡΗΣΗ ΚΑΙ ΦΡΟΝΤΙΔΑ

Για οποιαδήποτε εργασία καθαρισμού και συντήρησης, απενεργοποιήστε και αποσυνδέστε τη συσκευή από το ρεύμα. Μην χρησιμοποιείτε εύφλεκτα υγρά για να καθαρίσετε το πλυντήριο ρούχων. Καθαρίζετε και συντηρείτε ανά τακτά διαστήματα το πλυντήριό σας (τουλάχιστον 4 φορές ετησίως).

Κλείστε το νερό και το ηλεκτρικό ρεύμα

Κλείνετε τη βάνα νερού μετά από κάθε πλύση. Έτσι περιορίζεται η φθορά της υδραυλικής εγκατάστασης του πλυντηρίου και αποσοβείται ο κίνδυνος απωλειών. Βγάλτε το βύσμα από το ρεύμα όταν καθαρίζετε το πλυντήριο και κατά τις εργασίες συντήρησης.

Καθαρισμός πλυντηρίου

Το εξωτερικό μέρος και τα λαστιχίνα μέρη μπορούν να καθαρίζονται με ένα πανί βρεγμένο με χλιαρό νερό και σαπούνι. Μην χρησιμοποιείτε διαλύτες ή αποξεστικά. Το πλυντήριο διαθέτει ένα πρόγραμμα «Αυτό-καθαρισμού» των εσωτερικών μερών που πρέπει να διενεργείται χωρίς κανένα τύπο φορτίου στον κάδο.

Το απορρυπαντικό (σε ποσότητα ίση με το 10% της ποσότητας που προτείνεται για ρούχα λίγο λερωμένα) ή ειδικά πρόσθετα για τον καθαρισμό του πλυντηρίου, μπορούν να χρησιμοποιηθούν ως ενισχυτικά στο πρόγραμμα πλύσης. Συστήνεται να διενεργείτε το πρόγραμμα καθαρισμού κάθε 40 κύκλους πλυσίματος.

Για την ενεργοποίηση του προγράμματος πατήστε ταυτόχρονα τα κουμπιά και για 5 δευτ.

Το πρόγραμμα θα ξεκινήσει αυτόματα και θα έχει διάρκεια περίπου 70 λεπτών. Για να σταματήσετε τον κύκλο πατήστε το κουμπί START/PAUSE ▷|||.

Καθαρίστε τη θήκη απορρυπαντικών

Πλύνετε σε τρεχούμενο νερό. Ο συγκεκριμένος καθαρισμός πρέπει να πραγματοποιείται συχνά.

Φροντίστε την πόρτα και τον κάδο

Να αφήνετε πάντα μισόκλειστη την πόρτα για να μην παράγονται δυσοσμίες.

Καθαρίστε την αντλία

Το πλυντήριο διαθέτει μια αντλία αυτοκαθαριζόμενη που δεν χρειάζεται συντήρηση. Μπορεί, όμως, να τύχει να πέσουν μικρά αντικείμενα (κέρματα, κουμπιά) στον προθάλαμο που προστατεύει την αντλία, που βρίσκεται στο κάτω μέρος αυτής.

! Βεβαιωθείτε ότι ο κύκλος πλυσίματος έχει τελειώσει και βγάλτε το βύσμα.

Για να έχετε πρόσβαση στον προθάλαμο:

- Αφαιρέστε το καπάκι στη μπροστινή πλευρά της συσκευής πιέζοντας προς το κέντρο, κατόπιν ωθήστε προς τα κάτω και από τις δύο πλευρές και βγάλτε το.
- Ξεβιδώστε το καπάκι της αντλίας εκκένωσης περιστρέφοντας δεξιόστροφα: είναι φυσολογικό να βγει λίγο νερό.
- Καθαρίστε επιμελώς το εσωτερικό.
- Ξαναβιδώστε το καπάκι.
- Τοποθετήστε ξανά το καπάκι και, πριν το σπρώξετε προς τη μηχανή, βεβαιωθείτε ότι έχετε εισάγει τα άγκιστρα στις αντίστοιχες εσοχές.

Ελέγξτε το σωλήνα τροφοδοσίας νερού

Ελέγχετε το σωλήνα τροφοδοσίας τουλάχιστον μια φορά ετησίως. Αν παρουσιάζει ρωγμές και σχισμές πρέπει να αντικαθίσταται: κατά τα πλυσίματα οι ισχυρές πιέσεις θα μπορούσαν να προκαλέσουν αναπάντεχες ρωγμές. ! Μην χρησιμοποιείτε ποτέ χρησιμοποιημένους σωλήνες.

ΣΥΣΤΗΜΑ ΙΣΟΣΤΑΘΜΙΣΗΣ ΤΟΥ ΦΟΡΤΙΟΥ

Πριν από κάθε στύψιμο, για να αποφύγετε δονήσεις υπερβολικές και για να κατανεύμε ομοιόμορφα το φορτίο, ο κάδος διενεργεί περιστροφές σε μια ταχύτητα ελαφρά ανώτερη εκείνης του πλυσίματος. Αν στο τέλος των διαδοχικών προσπαθειών το φορτίο δεν έχει ακόμη εξισορροπηθεί σωστά η μηχανή διενεργεί το στύψιμο σε μια ταχύτητα χαμηλότερη της προβλεπόμενης. Παρουσία υπερβολικής αστάθειας, το πλυντήριο διενεργεί την κατανομή αντί του στυψίματος. Για να ευνοηθεί καλύτερη κατανομή του φορτίου και της σωστής εξισορρόπησης συστατάται η ανάμιξη ρούχων μεγάλων και μικρών διαστάσεων.

ΑΞΕΣΟΥΑΡ

Επικοινωνήστε με την Υπηρεσία Τεχνικής Υποστήριξης για να ελέγξετε αν τα παρακάτω αξεσουάρ είναι διαθέσιμα για το συγκεκριμένο μοντέλο πλυντηρίου ρούχων.

Κιτ στοίβαξης

Με αυτό το αξεσουάρ μπορείτε να στερεώσετε το στεγνωτήριο στην επάνω πλευρά του πλυντηρίου ρούχων για να εξοικονομήσετε χώρο και για να διευκολυνθεί το γέμισμα και το αδειασμα του στεγνωτηρίου.





ΜΕΤΑΦΟΡΑ ΚΑΙ ΜΕΤΑΚΙΝΗΣΗ



Μην σηκώνετε το πλυντήριο ρούχων πιάνοντάς το από την επάνω επιφάνεια.

Βγάλτε το φιν από την πρίζα ρεύματος και κλείστε τη βάνα νερού. Βεβαιωθείτε ότι η πόρτα και η θήκη απορρυπαντικών είναι κλειστά. Αποσυνδέστε το σωλήνα παροχής από τη βάνα νερού και στη συνέχεια αποσυνδέστε το σωλήνα εκκένωσης. Αφαιρέστε όλο το υπολειπόμενο νερό από τους σωλήνες και σταθεροποιήστε τους ώστε να μην υπάρχει κίνδυνος να προκληθεί ζημιά κατά τη μεταφορά. Τοποθετήστε τα μπουλόνια μεταφοράς. Αποκλιθείτε με αντίστροφη σειρά τη διαδικασία αφαίρεσης των μπουλονιών μεταφοράς που περιγράφεται στις «Οδηγίες εγκατάστασης».

ΑΝΩΜΑΛΙΕΣ ΚΑΙ ΛΥΣΕΙΣ

Μπορεί να συμβεί το πλυντήριο να μη λειτουργεί. Πριν τηλεφωνήσετε στην Υπηρεσία Τεχνικής Υποστήριξης, βεβαιωθείτε ότι δεν πρόκειται για πρόβλημα που επιλύεται εύκολα με τη βοήθεια της παρακάτω λίστας.

Ανωμαλίες	Πιθανή αιτία / Λύση:
Το πλυντήριο δεν ανάβει.	Το βύσμα δεν έχει εισαχθεί στην ηλεκτρική πρίζα ή όχι αρκετά για να κάνει επαφή. Στο σπίτι δεν υπάρχει ρεύμα.
Ο κύκλος πλυσίματος δεν ξεκινάει.	Η πόρτα δεν κλείνει καλά. Το κουμπί ON/OFF  δεν έχει πατηθεί. Το κουμπί START/PAUSE  δεν πατήθηκε. Η βρύση δεν είναι ανοιχτή. Έχει ρυθμιστεί μια καθυστέρηση στον χρόνο εκκίνησης.
Το πλυντήριο δεν φορτώνει νερό (Στην οθόνη απεικονίζεται η ένδειξη «H2O»).	Ο σωλήνας τροφοδοσίας του νερού δεν είναι συνδεδεμένος στον κρουνό. Ο σωλήνας είναι διπλωμένος. Η βρύση δεν είναι ανοιχτή. Στο σπίτι λείπει το νερό. Δεν υπάρχει αρκετή πίεση. Το κουμπί START/PAUSE  δεν πατήθηκε.
Το πλυντήριο φορτώνει και αδειάζει νερό συνεχώς.	Ο σωλήνας εκκένωσης δεν έχει εγκατασταθεί μεταξύ 65 και 100 cm από το έδαφος. Το άκρο του σωλήνα εκκένωσης είναι βυθισμένο στο νερό. Το επιτοίχιο άδειασμα δεν έχει απαέρωση. Αν μετά από αυτούς τους ελέγχους το πρόβλημα δεν λύνεται, κλείστε τη βρύση του νερού, σβήστε το πλυντήριο και καλέστε την Υπηρεσία Τεχνικής Υποστήριξης. Αν η κατοικία βρίσκεται στους τελευταίους ορόφους ενός κτιρίου, μπορεί να διαπιστωθούν φαινόμενα σιφωνισμού, οπότε το πλυντήριο φορτώνει και αδειάζει νερό συνεχώς. Για την αντιμετώπιση του προβλήματος διατίθενται στο εμπόριο κατάλληλες βαλβίδες αντι-σιφωνισμού.
Το πλυντήριο δεν φορτώνει ή δεν στύβει.	Το πρόγραμμα δεν προβλέπει την εκκένωση: σε μερικά προγράμματα πρέπει να την ενεργοποιήσετε χειροκίνητα. Ο σωλήνας εκκένωσης είναι διπλωμένος. Ο αγωγός αδειάσματος είναι βουλωμένος.
Το πλυντήριο δονείται πολύ κατά το στύψιμο.	Ο κάδος, τη στιγμή της εγκατάστασης, δεν απασφαλίστηκε σωστά. Το πλυντήριο δεν είναι αλφαδιασμένο. Το πλυντήριο είναι πολύ στενά μεταξύ τοίχου και επίπλων.
Το πλυντήριο χάνει νερό.	Ο σωλήνας τροφοδοσίας νερού δεν είναι καλά βιδωμένος. Η θήκη απορρυπαντικών είναι μπουκωμένη. Ο σωλήνας εκκένωσης δεν έχει στερεωθεί καλά.
Οι ενδεικτικές λυχνίες «Επιλογές» και «START/PAUSE»  αναβοσβήνουν γρήγορα και στην οθόνη εμφανίζεται ένας κωδικός ανωμαλίας (π.χ.: F-01, F-..).	Σβήστε τη μηχανή και βγάλτε το βύσμα από την πρίζα, περιμένετε περίπου 1 λεπτό μετά ξαναάψτε τη. Αν η ανωμαλία παραμένει, καλέστε την Υπηρεσία Τεχνικής Υποστήριξης.
Σχηματίζεται πολύς αφρός.	Το απορρυπαντικό δεν είναι ειδικό για πλυντήριο (πρέπει να υπάρχει η ένδειξη «για πλυντήριο», «για πλύσιμο στο χέρι και στο πλυντήριο», ή παρόμοια). Η δοσολογία υπήρξε υπερβολική.
Δεν ενεργοποιείται το PUSH & GO.	Μετά το άναμμα της συσκευής ενεργοποιήθηκε μια εντολή διαφορετική από το PUSH & GO. Σβήστε τη συσκευή και πατήστε το κουμπί PUSH & GO.

DEMO MODE: Για απενεργοποίηση αυτής της λειτουργίας, απενεργοποιήστε το πλυντήριο ρούχων. Στη συνέχεια κρατήστε πατημένο το κουμπί "ENAPΞH/ ΠΑΥΣΗ"  και μέσα σε 5 δευτερόλεπτα πατήστε και το κουμπί "ON/OFF"  και κρατήστε πατημένα και τα δύο κουμπιά για 2 δευτερόλεπτα.

Οι πολιτικές, η τυπική τεκμηρίωση, η παραγγελία ανταλλακτικών και οι πρόσθετες πληροφορίες προϊόντος μπορούν να βρεθούν από:

- Χρήση του κωδικού QR στη συσκευή σας.
- Μεταβαίνοντας στην ιστοσελίδα - <http://docs.indesit.eu> και parts-selfservice.indesit.com
- Εναλλακτικά, **επικοινωνήστε με την Υπηρεσία Τεχνικής Υποστήριξης** (ο τηλεφωνικός αριθμός αναγράφεται στο βιβλιαράκι της εγγύησης). Όταν επικοινωνείτε με την Υπηρεσία Τεχνικής Υποστήριξης, θα πρέπει να αναφέρετε τους κωδικούς που αναγράφονται στην αυτοκόλλητη ετικέτα που βρίσκεται στο εσωτερικό της πόρτας της συσκευής.
- Για Πληροφορίες σχετικά με την επισκευή και συντήρηση, οι χρήστες μπορούν να επισκεφτούν τον ιστότοπο: www.indesit.com

Μπορείτε να βρείτε πληροφορίες για το μοντέλο της συσκευής σας χρησιμοποιώντας τον κωδικό QR που αναγράφεται στην ενεργειακή ετικέτα. Η ετικέτα περιλαμβάνει, επίσης, το αναγνωριστικό του μοντέλου της συσκευής σας, το οποίο μπορείτε να χρησιμοποιήσετε για να συμβουλευτείτε την πύλη καταχώρισης, στην ηλεκτρονική διεύθυνση: <https://eprel.ec.europa.eu>.

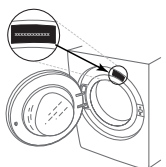

ΚΑΘΑΡΙΣΜΟΣ ΚΑΙ ΣΥΝΤΗΡΗΣΗ

Για τον καθαρισμό και τη συντήρηση, απενεργοποιήστε το πλυντήριο και βγάλτε το από την πρίζα.
Μη χρησιμοποιείτε εύφλεκτα υγρά για να καθαρίσετε το πλυντήριο.

ΚΑΘΑΡΙΣΜΟΣ ΤΟΥ ΕΞΩΤΕΡΙΚΟΥ ΜΕΡΟΥΣ ΤΟΥ ΠΛΥΝΤΗΡΙΟΥ

Για τον καθαρισμό του εξωτερικού μέρους του πλυντηρίου, χρησιμοποιείτε ένα νωπό μαλακό πανί.

Μη χρησιμοποιείτε καθαριστικά γυαλιού ή γενικής χρήσης, σκόνη καθαρισμού ή παρόμοια υλικά για τον καθαρισμό του πλαισίου ελέγχου, καθώς αυτές οι ουσίες μπορεί να καταστρέψουν την εκτύπωση.

ΕΛΕΓΧΟΣ ΤΟΥ ΣΩΛΗΝΑ ΤΡΟΦΟΔΟΣΙΑΣ ΝΕΡΟΥ

Ελέγχετε τον σωλήνα τροφοδοσίας τακτικά για ευθραυστότητα και σχισίματα. Εάν υπάρχει βλάβη, αντικαταστήστε τον με έναν νέο σωλήνα, τον οποίο μπορείτε να προμηθευτείτε από την υπηρεσία εξυπηρέτησης μετά την πώληση ή από εξειδικευμένο έμπορο. Ανάλογα με τον τύπο του σωλήνα:

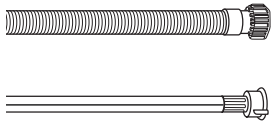

Αν ο σωλήνας τροφοδοσίας διαθέτει διαφανή επιστρωση, ελέγχετε σε τακτά χρονικά διαστήματα αν το χρώμα σκουραίνει τοπικά. Εάν ναι, ο σωλήνας μπορεί να έχει διαρροή και πρέπει να αντικατασταθεί.

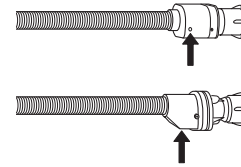

Για σωλήνες με λειτουργία συγκράτησης νερού: ελέγχετε το παράθυρο ελέγχου της μικρής βαλβίδας ασφαλείας (βλ. βέλος). Εάν είναι κόκκινο, η λειτουργία συγκράτησης νερού έχει ενεργοποιηθεί και ο σωλήνας πρέπει να αντικατασταθεί από έναν νέο.

Για να ξεβιδώσετε αυτόν τον σωλήνα, πατήστε το κουμπί απασφάλισης (εάν υπάρχει) ενώ ξεβιδώνετε τον σωλήνα.

ΚΑΘΑΡΙΣΜΟΣ ΤΩΝ ΔΙΚΤΥΩΤΩΝ ΦΙΛΤΡΩΝ ΤΟΥ ΣΩΛΗΝΑ ΤΡΟΦΟΔΟΣΙΑΣ ΝΕΡΟΥ

1. Κλείστε τη βρύση νερού και ξεβιδώστε τον σωλήνα τροφοδοσίας.

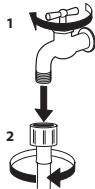

2. Καθαρίστε προσεκτικά το δικτυωτό φίλτρο στο άκρο του σωλήνα με μια λεπτή βούρτσα.

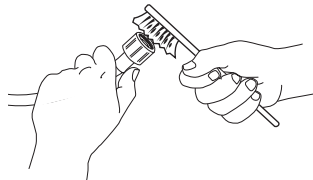

3. Στη συνέχεια, ξεβιδώστε τον σωλήνα τροφοδοσίας στο πίσω μέρος του πλυντηρίου με το χέρι. Αφαιρέστε με μια πένσα το δικτυωτό φίλτρο από τη βαλβίδα στο πίσω μέρος του πλυντηρίου και καθαρίστε το προσεκτικά.

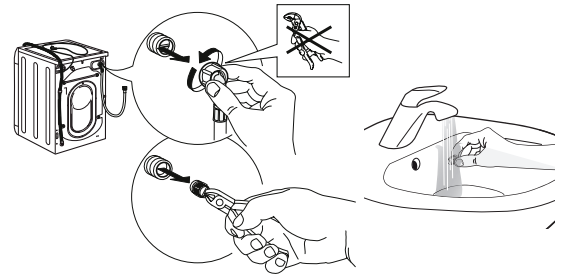

4. Τοποθετήστε ξανά το δικτυωτό φίλτρο. Συνδέστε ξανά τον σωλήνα τροφοδοσίας στη βρύση νερού και το πλυντήριο. Μη χρησιμοποιείτε εργαλείο για τη σύνδεση του σωλήνα τροφοδοσίας. Ανοίξτε τη βρύση νερού και ελέγξτε ότι όλες οι συνδέσεις είναι στεγανές.

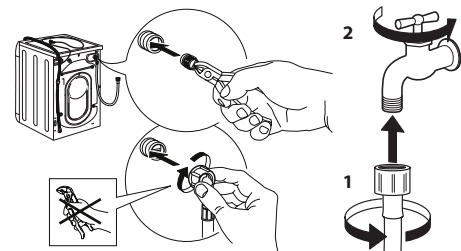

ΚΑΘΑΡΙΣΜΟΣ ΤΟΥ ΣΥΡΤΑΡΙΟΥ ΑΠΟΡΡΥΠΑΝΤΙΚΟΥ

Αφαιρέστε το συρτάρι σηκώνοντάς το και τραβώντας το προς τα πάνω (βλ. εικόνα).

Πλύνετε το κάτω από τρεχούμενο νερό. Αυτή η διαδικασία πρέπει να επαναλαμβάνεται συχνά.

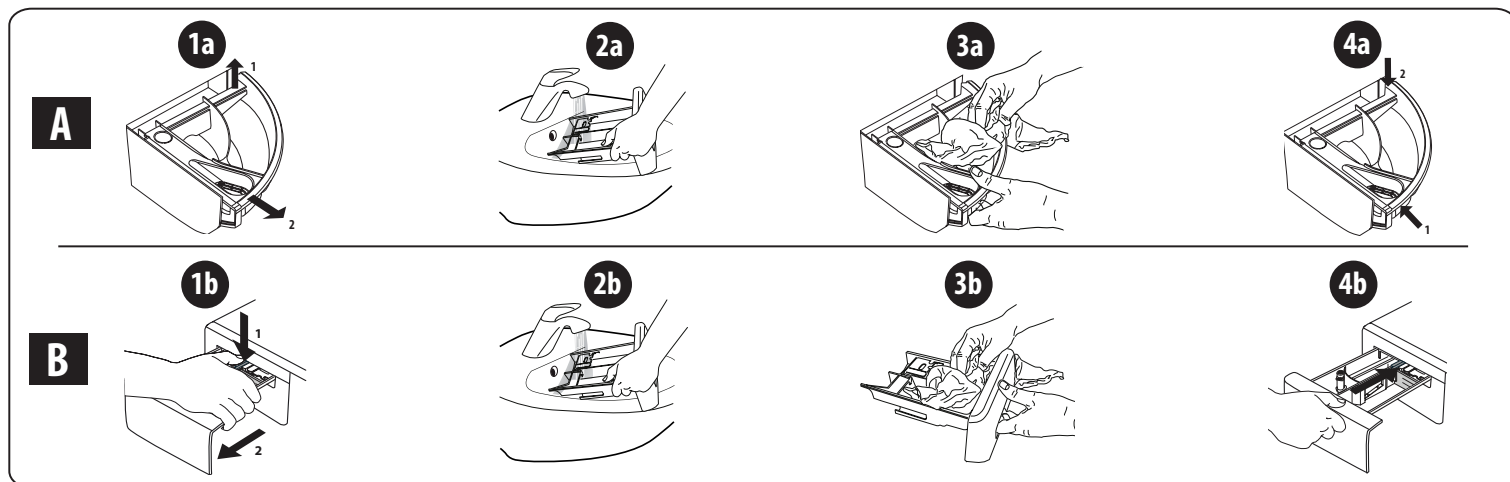

ΚΑΘΑΡΙΣΜΟΣ ΤΟΥ ΦΙΛΤΡΟΥ ΝΕΡΟΥ / ΑΠΟΣΤΡΑΓΓΙΣΗ ΤΟΥ ΥΠΟΛΕΙΠΟΜΕΝΟΥ ΝΕΡΟΥ

Απενεργοποιήστε το πλυντήριο και βγάλτε το από την πρίζα πριν από τον καθαρισμό του φίλτρου νερού ή την αποστράγγιση του υπολειπόμενου νερού. Εάν χρησιμοποιήσατε πρόγραμμα ζεστού νερού, περιμένετε να κρυώσει το νερό πριν από την αποστράγγιση του νερού.

Καθαρίζετε τακτικά το φίλτρο νερού κάθε 3 μήνες, ώστε να αποφύγετε τυχόν απόφραξη του φίλτρου που ενδεχομένως να εμποδίσει την αποστράγγιση του νερού.

Εάν το νερό δεν μπορεί να αποστραγγιστεί, εμφανίζεται στην οθόνη η υπόδειξη ότι το φίλτρο νερού μπορεί να έχει φράξει.

1. Αφαίρεση εμπρόσθιου πλαισίου: ακολουθήστε τα βήματα που φαίνονται στην παρακάτω εικόνα, χρησιμοποιώντας ένα κατσαβίδι.

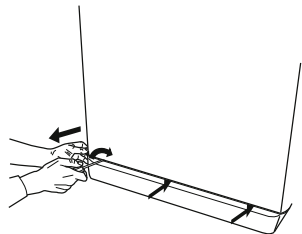

2. Δοχείο νερού αποστράγγισης: τοποθετήστε μια χαμηλή και πλατιά λεκάνη κάτω από το φίλτρο νερού για να μαζέψετε το υπολειπόμενο νερό.

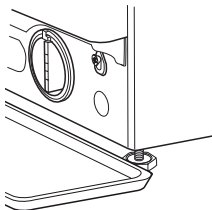

3. Αποστράγγιση νερού: περιστρέψτε αργά το φίλτρο αριστερόστροφα μέχρι να βγει όλο το νερό. Αφήστε το νερό να τρέξει προς τα έξω χωρίς να αφαιρέσετε το φίλτρο. Όταν γεμίσει το δοχείο, κλείστε το φίλτρο νερού περιστρέφοντάς το δεξιόστροφα. Αδειάστε το δοχείο. Επαναλάβετε τη διαδικασία μέχρι να αποστραγγιστεί όλο το νερό.

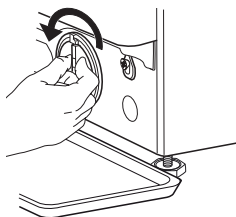

4. Αφαίρεση φίλτρου: απλώστε ένα βαμβακερό ύφασμα κάτω από το φίλτρο νερού, το οποίο μπορεί να απορροφήσει μια μικρή ποσότητα του υπολειπόμενου νερού. Κατόπιν, αφαιρέστε το φίλτρο νερού περιστρέφοντάς το αριστερόστροφα προς τα έξω.

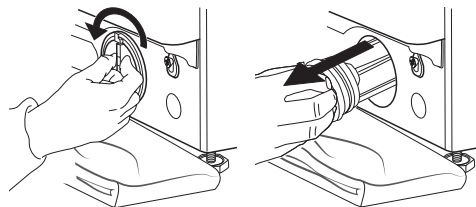

5. Καθαρίστε το φίλτρο νερού: αφαιρέστε τα υπολείμματα που υπάρχουν στο φίλτρο και καθαρίστε το κάτω από τρεχούμενο νερό.

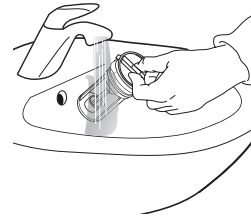

6. Εισαγάγετε το φίλτρο νερού και επανατοποθετήστε τη βάση: επανεισαγάγετε το φίλτρο νερού περιστρέφοντάς το δεξιόστροφα. Φροντίστε να το περιστρέψετε ώστε να σφίξει όσο το δυνατόν περισσότερο. Η λαβή του φίλτρου πρέπει να βρίσκεται σε κάθετη θέση. Για να ελέγξετε ότι το φίλτρο νερού έχει σφίξει, μπορείτε να ρίξετε περίπου 1 λίτρο νερού στο συρτάρι απορρυπαντικού. Έπειτα, επανατοποθετήστε τη βάση.

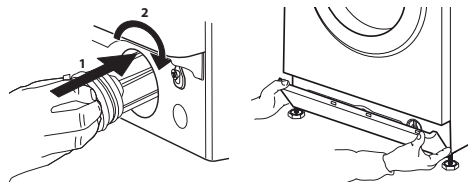

ΜΕΤΑΦΟΡΑ ΚΑΙ ΧΕΙΡΙΣΜΟΣ

Μη σηκώνετε ποτέ το πλυντήριο κρατώντας το από την πάνω επιφάνεια.

1. Αφαιρέστε το βύσμα τροφοδοσίας και κλείστε τη βρύση νερού.
2. Βεβαιωθείτε ότι η πόρτα και το συρτάρι απορρυπαντικού έχουν κλείσει σωστά.
3. Αποσυνδέστε τον σωλήνα τροφοδοσίας από τη βρύση νερού και αφαιρέστε τον σωλήνα αποστράγγισης από το σημείο αποστράγγισης. Αφαιρέστε όλο το νερό από τους σωλήνες και ασφαλίστε τους ώστε να μην καταστραφούν κατά τη διάρκεια της μεταφοράς.

4. Επανατοποθετήστε τις βίδες μεταφοράς. Ακολουθήστε τις οδηγίες για να αφαιρέσετε τις βίδες μεταφοράς στον «Οδηγό εγκατάστασης» με αντίστροφη σειρά.

Σημαντικό: μη μεταφέρετε το πλυντήριο χωρίς να έχετε ασφαλίσει τις βίδες μεταφοράς.

ΥΠΗΡΕΣΙΑ ΕΞΥΠΗΡΕΤΗΣΗΣ ΜΕΤΑ ΤΗΝ ΠΩΛΗΣΗ

ΠΡΙΝ ΚΑΛΕΣΤΕ ΤΗΝ ΥΠΗΡΕΣΙΑ ΕΞΥΠΗΡΕΤΗΣΗΣ ΜΕΤΑ ΤΗΝ ΠΩΛΗΣΗ

1. Εξετάστε αν μπορείτε να λύσετε το πρόβλημα μόνοι σας με τη βοήθεια των προτάσεων που παρέχονται στην ενότητα **ΑΝΤΙΜΕΤΩΠΙΣΗ ΠΡΟΒΛΗΜΑΤΩΝ**

ΑΝ ΜΕΤΑ ΑΠΟ ΤΟΥΣ ΠΑΡΑΠΑΝΩ ΕΛΕΓΧΟΥΣ ΤΟ ΣΦΑΛΜΑ ΣΥΝΕΧΙΖΕΙ ΝΑ ΕΜΦΑΝΙΖΕΤΑΙ, ΕΠΙΚΟΙΝΩΝΗΣΤΕ ΜΕ ΤΗΝ ΠΛΗΣΙΕΣΤΕΡΗ ΥΠΗΡΕΣΙΑ ΕΞΥΠΗΡΕΤΗΣΗΣ ΜΕΤΑ ΤΗΝ ΠΩΛΗΣΗ

Για να λάβετε βοήθεια, καλέστε στον αριθμό που αναγράφεται στο φυλλάδιο της εγγύησης.

Κατά την επικοινωνία σας με την Υπηρεσία εξυπηρέτησης πελατών μετά την πώληση, αναφέρετε πάντα:

- μια σύντομη περιγραφή του σφάλματος,
- τον τύπο και το συγκεκριμένο μοντέλο της συσκευής,

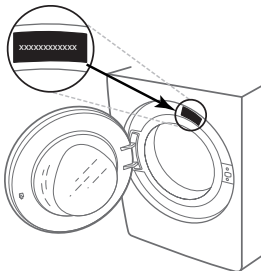

2. Απενεργοποιήστε και ενεργοποιήστε ξανά τη συσκευή για να δείτε αν το σφάλμα εξακολουθεί να υπάρχει.

- τον αριθμό service (ο αριθμός μετά τη λέξη Service στον πίνακα στοιχείων),

SERVICE 0000 000 00000



- την πλήρη διεύθυνσή σας,
- τον αριθμό τηλεφώνου σας.

Εάν απαιτούνται επισκευές, επικοινωνήστε με εξουσιοδοτημένη υπηρεσία εξυπηρέτησης μετά την πώληση (για να διασφαλίσετε ότι θα χρησιμοποιηθούν αυθεντικά ανταλλακτικά και οι επισκευές θα γίνουν σωστά).

ZAHVALJUJEMO NA KUPNJI PROIZVODA INDESIT

Kako biste mogli dobiti potpuniju pomoć, registrirajte proizvod na www.indesit.com/register



Prije upotrebe uređaja pažljivo pročitate upute u vezi sigurnosti.
Prije upotrebe uređaja, obavezno uklonite vijke za transport.
Detaljne upute o postupku uklanjanja potražite u Vodiču za montažu.

UPRAVLJAČKA PLOČA

1. Tipka ON/OFF
2. Tipka i kontrolno svjetlo START/PAUSE
3. Tipka TEMPERATURA
4. ZASLON
5. Tipka SIGURNOSNA BLOKADA ZA DJECU
6. Tipka OPCIJA
7. Tipka ODGOĐENO POKRETANJE
8. Tipka CENTRIFUGA
9. GUMB ZA IZBOR CIKLUSA PRANJA
10. Tipka PUSH & GO

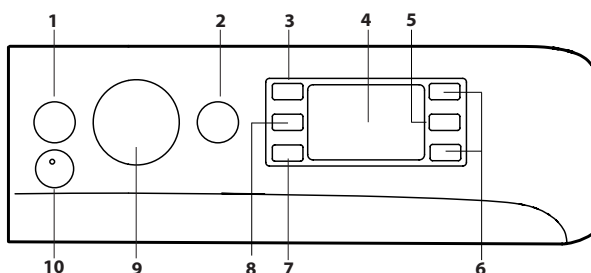

TABLICA CIKLUSA PRANJA

Ciklus pranja		Temperatura		Maksimalna centrifuga (o/min)	Maksimalna količina rublja (kg)	Trajanje (h : m)	Deterdženti i dodaci		Preporučeni deterdžent			Preostala vlažnost % (***)	Potrošnja energije u kWh	Ukupno vode ul	Temperatura pranja °C
		Postavka	Raspon				Pranje	Omekšivač	Prašak	Tekućí deterdžent	Kapsule (4)				
1	Pamuk	40°C	☼ - 40°C	1000	8	**	●	○	-	✓	✓	-	-	-	-
2	Košulja	40°C	☼ - 40°C	600	2	**	●	○	-	✓	✓	-	-	-	-
3	PODS	30°C	30°C	1000	4.5	**	-	○	-	-	✓	-	-	-	-
4	Vuna	40°C	☼ - 40°C	800	2	**	●	○	-	✓	-	-	-	-	-
5	20°C	20°C	☼ - 20°C	1400	8	1:50	●	○	-	✓	-	55	0.138	78	22
6	Pamuk (2)	40°C	☼ - 60°C	1400	8	3:55	●	○	✓	✓	✓	49	1.100	97	45
7	Sintetika (3)	40°C	☼ - 60°C	1200	4	2:55	●	○	✓	✓	✓	35	0.800	55	43
8	Miješano	40°C	☼ - 40°C	1400	8	**	●	○	-	✓	✓	-	-	-	-
9	Eco 40-60 (1)	40°C	40°C	1351	8	3:38	●	○	✓	✓	✓	53	0.680	54	33
				1351	4	2:48	●	○	✓	✓	✓	53	0.430	53	28
				1351	2	2:40	●	○	✓	✓	✓	53	0.280	37.5	21
10	Bijelo	60°C	☼ - 90°C	1400	8	2:35	●	○	✓	✓	✓	55	1.790	89	55
11	Brzo 20min	20°C	☼ - 20°C	800	1.5	**	●	○	-	✓	-	-	-	-	-
11	Brzo	40°C	☼ - 40°C	1200	4	**	●	○	-	✓	-	-	-	-	-
11	Brzo	60°C	☼ - 60°C	1000	8	**	●	○	✓	✓	✓	-	-	-	-
12	Pranje i sušenje 45min	40°C	☼ - 40°C	1200	8	**	●	○	-	✓	✓	-	-	-	-
13	Prekrivači	30°C	☼ - 30°C	1000	3.5	**	●	○	-	✓	✓	-	-	-	-
14	Osjetljivo 30°C	30°C	☼ - 30°C	600 (****)	1	**	●	○	-	✓	-	-	-	-	-
	Ispiranje + Centrifuga	-	-	1400	8	**	-	○	-	-	-	-	-	-	-
	Centrifuga + ispuštanje vode *	-	-	1400	8	**	-	-	-	-	-	-	-	-	-

● Obavezno doziranje ○ Opcijsko doziranje - 4) Pri uporabi kapsule preporučuje se pranje na temperaturi od minimalno 30 °C.

Trajanje ciklusa naznačeno na zaslonu ili u korisničkom priručniku procjena je koja se temelji na standardnim uvjetima. Stvarno se trajanje može razlikovati ovisno o raznim čimbenicima kao što su temperatura i tlak vode, temperatura okruženja, količina deterdženta, količina i vrsta rublja, uravnoteženost rublja i dodatne odabrane opcije. Vrijednosti navedene za programe osim programa Eco 40-60 samo su informativne.

1) Eco 40-60 - testiranje ciklusa pranja u skladu s uredbom EU-a o ekološkom dizajnu proizvoda 2019/2014.

Najučinkovitiji program u pogledu potrošnje električne energije i vode za pranje uobičajeno zaprljanog pamučnog rublja.
Napomena: brzine vrtnje centrifuge na zaslonu mogu se neznatno razlikovati od vrijednosti navedenih u tablici.

Za sve ustanove za testiranje:

- 2) Dugi ciklus za pamuk: ciklus 6 postavite na temperaturu 40 °C.
- 3) Dugi ciklus za sintetik: ciklus 7 postavite na temperaturu 40 °C.

* Ako odaberete ciklus pranja i isključite ciklus centrifugiranja, perilica rublja samo će ispuštiti vodu.

** Trajanje ciklusa pranja možete provjeriti na zaslonu.

*** Nakon završetka programa i centrifuge s maksimalnom dostupnom brzinom centrifuge u zadanim postavkama programa.

**** Zaslón će prikazati predloženu brzinu centrifuge kao zadanu vrijednost.

OPIS PROIZVODA

1. Gornja strana
2. Ladica za deterdžent
3. Upravljačka ploča
4. Ručica
5. Vrata
6. Pumpa za ispuštanje vode (iza podnožja)
7. Podnožje (uklonjivo)
8. Podesive nožice (2)

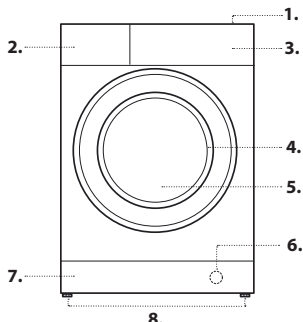

LADICA ZA DETERDŽENT

Odjeljak 1:

Nemojte ulijevati deterdžente u odjeljak 1. Deterdžent se ulijeva samo u odjeljak 2.

Odjeljak 2: Deterdžent za pranje (prašak ili tekući)

Ako upotrebljavate tekući deterdžent, upotrijebite uklonjivu plastičnu pregradu **A** (priložena) za precizno doziranje. Ako upotrebljavate prašak, pregradu umetnite u utor **B**.

Odjeljak 3: Dodaci (omekšivači itd.)

Omekšivač nikako ne smije premašiti maksimalnu razinu označenu na središnjem zatiku.

! Ladica za deterdžent prikladna je samo za tekući deterdžent i deterdžent u prahu. Tu se ne smije stavljati kapsula za pranje. Kapsula za pranje mora se staviti u bubanj prije punjenja rubljem. *Uvjerite se da je kapsula za pranje kojom se služite ispravno dozirana, u količini koju preporučuje proizvođač.*

! Upotrebljavajte deterdžent u prahu za bijelo pamučno rublje, za pretpranje te za pranje na temperaturama iznad 60 °C.

! Slijedite upute na pakiranju deterdženta.

! Za uklanjanje ladice pritisnite polugu **C** i izvucite ladicu.

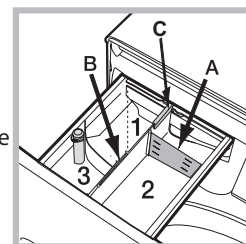

CIKLUSI PRANJA

Sljediti upute prikazane simbolima na etiketama za održavanje odjeće. Vrijednost označena na simbolu maksimalna je preporučena temperatura za pranje odjeće.



Pamuk

Ciklus predviđen za pranje pamučnih odjevnih predmeta. U posljednjoj fazi ciklusa odjevni predmeti će se tretirati parom koja će opustiti vlakna.

Košulja

Odaberite poseban ciklus za pranje košulja različitih tkanina i boja, kako biste osigurali najbolju moguću njegu za njih. U posljednjoj fazi ciklusa odjevni predmeti će se tretirati parom koja će opustiti vlakna.

PODS

Kratki ciklus 30 °C predviđen za pranje miješanog rublja od pamučnih i sintetičkih tkanina, preporučuje se pri uporabi deterdženta u kapsulama.

Vuna – Wool Care

Tvrtka The Woolmark Company odobrila je ciklus pranja za vunu ovog stroja, za pranje strojno perivog vunenog rublja pod uvjetom da se ono pere u skladu s uputama na etiketi odjavnog predmeta i uputama proizvođača ove perilice rublja. Simbol Woolmark certificirani je žig u mnogim državama. (M2229)



20°C

Za pranje lagano zaprljanih pamučnih odjevnih predmeta pri temperaturi od 20 °C.

Pamuk

Prikladno za pranje umjereno do vrlo prljavih ručnika, donjeg rublja, stolnjaka itd. od čvrstog lana i pamuka.

Sintetika

Specifično za rublje od sintetičke. Ako se prljavština teško pere, temperatura se može povisiti na najviše 60 °C i također se može upotrijebiti deterdžent u prahu.

Miješano

Ciklus od 40 °C za pranje pamučne i sintetičke odjeće. Prikladan za slabo zaprljano donje rublje.

Eco 40-60

Za pranje uobičajeno zaprljanih pamučnih odjevnih predmeta deklariranih za pranje pri 40 °C ili 60 °C zajedno u istom ciklusu. Ovo je standardni program za pamuk te je najučinkovitiji u pogledu potrošnje vode i električne energije.

! Kao što je navedeno, ovaj ciklus pranja radi samo na 40 °C.

Bijelo

Za vrlo prljavo bijelo rublje i rublje otpornih boja.

Brzo 20min

Omogućuje promjenu trajanja pranja od 20 do 60 min.

- 20 min: ovaj će ciklus osvežiti rublje u svega 20 minuta.

- 45 min: kratki ciklus dizajniran za pranje miješanih odjevnih predmeta od pamuka i sintetičke.

- 60 min: ovaj je ciklus namijenjen za učinkovito pranje umjereno prljavog, otpornog pamučnog rublja pri temperaturi od 60 °C u trajanju od 1 sata.

Za sintetičko i miješano rublje temperaturu trebate smanjiti na 40 °C.

Puni bubanj, 45 min

Prikladno za pranje punog bubnja umjereno prljave pamučne odjeće za 45 minuta.

Prekrivači

Za pranje odjevnih predmeta punjenih perjem, npr. jednostrukih ili dvostrukih prekrivača (težine ispod 3,5 kg), jastuka ili zimskih jakni. Prekrivače trebate umetnuti u bubanj s rubovima presavijenima prema unutra, tako da najviše ¾ ukupnog kapaciteta bubnja bude zauzeto. Za najbolje rezultate savjetujemo upotrebu tekućeg deterdženta koji ćete uliti u ladicu za deterdžent.

Osjetljivo 30°C

Prikladno za pranje izrazito osjetljivog rublja. Preporučuje se da prije pranja izokrenete rublje s unutarnjom stranom prema van. Za najučinkovitije pranje osjetljivog rublja upotrijebite tekući deterdžent.

Ispiranje + centrifuga

Dizajnirano za ispiranje i centrifugu.

Centrifuga i ispuštanje vode

Dizajnirano za centrifugu i ispuštanje vode.

ZASLON

Zaslون je koristan prilikom programiranja stroja i pruža mnogo informacija.

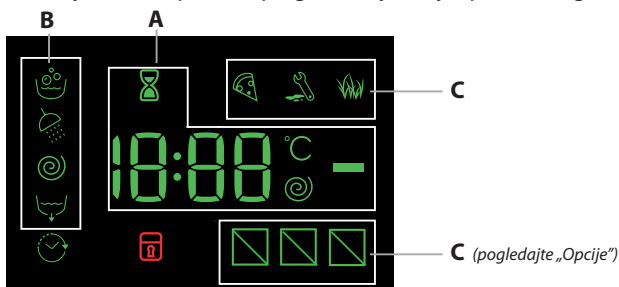

Trajanje dostupnih ciklusa pranja i preostalo vrijeme ciklusa u tijeku pojavljuju se u dijelu A; ako je postavljena opcija Delayed start (Odgođeno pokretanje), pojavit će se odbrojavanje do početka odabranog ciklusa.

Pritisak na odgovarajuću tipku omogućuje prikaz maksimalnih vrijednosti brzine centrifugiranja i temperature koje je stroj postigao tijekom postavljene ciklusa pranja ili zadnje odabrane vrijednosti, ako su one kompatibilne s postavljenim ciklusom pranja.

Ikona pješanog sata trepće dok stroj obrađuje podatke na temelju odabranog ciklusa. Nakon najviše 10 minuta ikona nastavlja stalno svijetliti i prikazuje se konačno preostalo vrijeme. Ikona pješanog sata zatim će se isključiti približno 1 minutu nakon što se prikaže konačno preostalo vrijeme.

„Faze ciklusa pranja“ koje odgovaraju odabranom ciklusu te „faza pranja“ ciklusa u tijeku pojavljuju se u dijelu B:

- Pranje
- Ispiranje
- Centrifuga
- Ispuštanje vode

Kada simbol svijetli, to znači da se postavljena vrijednost za „Odgođeno pokretanje“ pojavila na zaslonu.

U dijelu C postoje tri razine povezane s opcijama pranja.

SIGNALNO SVJETLO ZA ZAKLJUČANA VRATA

Osvjetljeni simbol pokazuje da su vrata zaključana. Kako biste spriječili bilo kakvo oštećenje, prije otvaranja vrata pričekajte da se simbol isključi. Ako želite otvoriti vrata dok se ciklus odvija, pritisnite tipku START/PAUSE. Kada je simbol isključen, možete otvoriti vrata.

PRVA UPOTREBA

Nakon postavljanja perilice, a prije njezine prve uporabe, obavite ciklus pranja s deterdžentom, ali bez rublja, postavljanjem ciklusa „Automatsko čišćenje“.

SVAKODNEVNA UPOTREBA

Pripremite rublje prateći prijedloge iz odjeljka „SAVJETI I PREPORUKE“.

Brzo programiranje

- Pritisnite tipku ON/OFF; signalno svjetlo START/PAUSE sporo će treptati zeleno.

- Otvorite vrata. Stavite rublje pazeći da ne prijeđete maksimalnu količinu koja se navodi u tablici ciklusa.

- Izvucite ladicu za deterdžent i uspite/ulijte deterdžent u odgovarajuće odjeljke kao što se opisuje u odjeljku „LADICA ZA DETERDŽENT“.

- Zatvorite vrata.

POKRETANJE PROGRAMA

Pritisnite tipku „PUSH & GO“.

Vrata stroja će se zaključati (svijetli simbol) i bubanj će se početi okretati; kao faza pripreme za svaki pojedini ciklus pranja vrata će se otključati (isključen simbol) pa ponovno zaključati (svijetli simbol).

Mehanizam za zatvaranje vrata proizvodi zvuk „klikanja“. Nakon što se vrata zaključaju voda će ući u bubanj i pokrenut će se faza pranja.

Tradicionalno programiranje

- Pritisnite tipku ON/OFF; signalno svjetlo START/PAUSE sporo će treptati zeleno.

- Otvorite vrata. Stavite rublje pazeći da ne prijeđete maksimalnu količinu koja se navodi u tablici ciklusa pranja.

- Izvucite ladicu za deterdžent i uspite/ulijte deterdžent u odgovarajuće odjeljke kao što se opisuje u odjeljku „LADICA ZA DETERDŽENT“.

- Zatvorite vrata.

- Gumbom za izbor CIKLUSA PRANJA odaberite željeni ciklus pranja: pridružit će mu se određena temperatura i brzina centrifuge koje možete mijenjati. Na zaslonu se pojavljuje trajanje ciklusa.

- Mijenjanje temperature i/ili brzine centrifuge: stroj automatski prikazuje maksimalne vrijednosti temperature i brzine centrifuge postavljene za odabrani ciklus ili postavke koje ste posljednje upotrijebili – ako su one kompatibilne s odabranim ciklusom. Pritiskom tipke temperatura će se postupno spuštati do postavke hladnog pranja - postavka „OFF“. Pritiskom tipke brzina centrifuge postupno će se smanjivati sve dok se potpuno ne isključi - postavka „OFF“. Ponovnim pritiskom tih tipki vratit će se maksimalne vrijednosti.

- Odaberite željene opcije.

POKRETANJE PROGRAMA

Pritisnite tipku „START/PAUSE“.

Vrata stroja će se zaključati (svijetli simbol) i bubanj će se početi okretati; kao faza pripreme za svaki pojedini ciklus pranja vrata će se otključati (isključen simbol) pa ponovno zaključati (svijetli simbol).

Mehanizam za zatvaranje vrata proizvodi zvuk „klikanja“. Nakon što se vrata zaključaju voda će ući u bubanj i pokrenut će se faza pranja.



STANKA CIKLUSA

Kako biste privremeno zaustavili ciklus pranja, ponovno pritisnite tipku START/PAUSE; kontrolno svjetlo trepće narančastom bojom. Ako simbol nije osvijetljen, možete otvoriti vrata. Za pokretanje ciklusa pranja od točke u kojem ste ga prekinuli ponovno pritisnite tipku START/PAUSE kako biste nastavili ciklus.

PREMA POTREBI OTVORITE VRATA



Kad se ciklus pokrene, svijetlit će simbol pokazujući da ne možete otvoriti vrata. Za vrijeme ciklusa pranja vrata ostaju zaključana. Da biste otvorili vrata za vrijeme trajanja ciklusa, npr. kako biste dodali ili izvadili odjevni predmet, pritisnite tipku START/PAUSE kako biste zaustavili ciklus; kontrolno svjetlo trepće narančastom bojom. Ako simbol nije osvijetljen, možete otvoriti vrata. Ponovo pritisnite tipku START/PAUSE kako biste nastavili ciklus.

PROMJENA POKRENUTOG CIKLUSA PRANJA

Kako biste promijenili ciklus pranja u tijeku, privremeno zaustavite perilicu rublja tipkom START/PAUSE  (odgovarajuće kontrolno svjetlo trepće narančastom bojom), a zatim odaberite željeni ciklus i ponovno pritisnete tipku START/PAUSE .

! Ako želite poništiti ciklus koji se već pokrenuo, držite pritisnutu tipku ON/OFF . Ciklus će se zaustaviti i stroj će se isključiti.

KRAJ CIKLUSA



Ciklus je završio kada se na zaslonu prikaže „END“; kada se isključi simbol , možete otvoriti vrata. Otvorite vrata i isključite uređaj. Ako ne pritisnete tipku ON/OFF , perilica će se isključiti automatski nakon približno 10 minuta. Zatvorite dovod vode, otvorite vrata i ispraznite perilicu. Vrata ostavite pritisnuta kako bi se bubanj osušio.

OPCIJE

- Ako odabrana opcija nije kompatibilna s postavljenim ciklusom pranja, kontrolno svjetlo trepće i opcija se neće aktivirati.
- Ako odabrana opcija nije kompatibilna s nekom drugom prethodno odabranom opcijom, kontrolno svjetlo će zatreptati i oglasit će se zvučni signal (3 puta) te će se aktivirati samo zadnja odabrana opcija; uključit će se kontrolno svjetlo koje odgovara aktiviranoj opciji.

Uklanjanje mrlja

Ova opcija omogućuje odabir vrste prljavštine kako bi se ciklus optimalno prilagodio za uklanjanje mrlja. Moguće je odabrati sljedeće vrste prljavštine:

-  **Hrana:** za mrlje od, primjerice, hrane i pića.
-  **Posao:** za mrlje od, primjerice, masti i tinte.
-  **Priroda:** za mrlje od, primjerice, blata i trave.

! Trajanje ciklusa pranja razlikuje se ovisno o odabranoj vrsti prljavštine.

Brzo

Kada se ova tipka pritisne prvi put, zasvijetlit će ikona 45'; kada se pritisne drugi puta, zasvijetlit će ikona 60'; kada se pritisne treći puta, zasvijetlit će ikona 20'.

Odgođeno pokretanje

Kako biste za odabrani ciklus postavili odgođeno pokretanje, pritisnite odgovarajuću tipku više puta uzastopno sve do dostizanja željenog vremena odgode. Kada se ta opcija aktivira, simbol  zasvijetlit će na zaslonu. Za poništavanje postavke odgođenog pokretanja pritisnite tipku sve dok se na zaslonu ne pojavi riječ „OFF“.

Temperatura

Svaki ciklus pranja ima unaprijed definiranu temperaturu. Za izmjenu temperature pritisnite tipku . Na zaslonu se prikazuje vrijednost.

Centrifuga

Svaki ciklus pranja ima unaprijed definiranu brzinu centrifuge. Za izmjenu brzine centrifuge pritisnite tipku . Na zaslonu se prikazuje vrijednost.



PUSH & GO

Za pokretanje ciklusa PUSH & GO pranja pritisnite i držite odgovarajuću tipku 2 sekunde. Kontrolno svjetlo koje svijetli označava da je ciklus počeo. Ovaj ciklus pranja idealan je za pamučne ili sintetičke tkanine budući da pere pri temperaturi od 30 °C i maksimalnoj brzini centrifugiranja od 1200 okretaja u minuti. Maksimalna količina 3,5 kg (trajanje ciklusa 59 min).

U posljednjoj fazi ciklusa odjevni predmeti će se tretirati parom koja će opustiti vlakna (Steam Technology).





Kako funkcionira?

1. Stavite rublje u perilicu (pamučne i/ili sintetičke tkanine) i zatvorite vrata.
2. Ulijte deterdžent i dodatke.
3. Pokrenite ciklus tako da pritisnete i držite tipku Automatsko pranje 2 sekunde. Odgovarajuće kontrolno svjetlo postat će zeleno i vrata će se zaključati (uključuje se simbol ).

NAPOMENA: Pokretanje ciklusa pranja pomoću tipke Automatsko pranje aktivira automatski fiksni ciklus koji se preporučuje za pamučne i sintetičke tkanine. Taj ciklus ne omogućuje postavljanje dodatnih opcija. Kako biste otvorili vrata dok je automatski ciklus u tijeku, pritisnite tipku START/PAUSE . Ako je simbol zaključanih vrata  isključen, možete otvoriti vrata. Ponovno pritisnite tipku START/PAUSE  kako bi se ciklus pokrenuo od točke u kojem ste ga prekinuli.

4. Na kraju ciklusa pranja na zaslonu će se pokazati riječ „END“ (ZAVRŠETAK).

SIGURNOSNA BLOKADA ZA DJECU

Za aktiviranje blokade upravljačke ploče držite tipku  pritisnutom približno 2 sekunde. Osvijetljeni simbol „“ signalizira da je upravljačka ploča zaključana. To sprječava nehотиču izmjenu ciklusa pranja (osim tipkom ON/OFF ) , naročito ako u kući ima djece. Za deaktiviranje blokade upravljačke ploče držite tipku  pritisnutom približno 2 sekunde.

SAVJETI I PREPORUKE

Razdijelite rublje prema:

Vrsti tkanine (pamuk, mješovita vlakna, sintetika, vuna, odjeća za ručno pranje). Boji (odvojite šareno rublje od bijelog, zasebno operite novo šareno rublje). Osjetljivosti (male odjevne predmete poput najlonki i odjevne predmete s kucicama poput grudnjaka perite u platnenoj vrećici).

Ispraznite džepove:

Predmeti poput kovanica ili upaljača mogu oštetiti perilicu rublja i bubanj. Provjerite sve gumbе.

Slijedite preporuke za doziranje/dodatke

Time se optimizira rezultat čišćenja, izbjegavaju se ostaci nadraživača ili višak deterdženta u rublju i šteti se novac izbjegavanjem rasipanja viška deterdženta.

Koristite nižu temperaturu i veće trajanje

Najučinkovitiji programi u pogledu potrošnje energije u pravilu su oni u kojima se pranje obavlja na nižim temperaturama uz duže trajanje.

Pazite na količinu rublja

Količinu rublja koje stavljate u perilicu ograničite prema kapacitetu navedenom u „Tablica ciklusa pranja“ radi uštede vode i energije.

Buka i količina preostale vlage

Oboje ovisi o brzini centrifuge: što je brzina veća tijekom faze centrifuge, razina buke bit će viša, a količina preostale vlage bit će manja.

ČIŠĆENJE I ODRŽAVANJE

Prije čišćenja i održavanja isključite perilicu rublja i iskopčajte je iz napajanja.

Za čišćenje perilice nemojte koristiti zapaljive tekućine. Redovito čistite i održavajte perilicu (barem 4 puta godišnje)

Prekinite dotok vode i iskopčajte iz struje



Nakon svakog pranja zatvorite dotok vode. Time ćete ograničiti habanje hidrauličnog sustava u perilici i spriječiti curenje vode.

Prilikom čišćenja i održavanja perilicu iskopčajte iz struje.

Čišćenje perilice

Vanjske i gumene dijelove perilice možete čistiti mekom krpom umočenom u mlaku vodu sa sapunicom. Nemojte koristiti otapala i abrazivna sredstva.

Perilica rublja ima ciklus „Samočišćenje“  čišćenja unutarnjih dijelova. Bubanj mora biti prazan prilikom pokretanja ovog ciklusa.

Kako biste optimizirali taj ciklus, možete koristiti deterdžent (10 % količine navedene za slabo zaprljanu odjeću) ili posebne dodatke za čišćenje perilice rublja. Preporučujemo pokretanje ciklusa čišćenja svakih 40 ciklusa pranja. Za pokretanje ciklusa istovremeno pritisnite tipke  i **11**... na 5 sekundi.

Ciklus će se pokrenuti automatski i trajat će oko 70 minuta. Kako biste zaustavili ciklus, pritisnite tipku START/PAUSE .

Čišćenje ladice za deterdžent

Isperite je pod mlazom vode; ovaj postupak redovito ponavljajte.

Održavanje vrata i bubnja

Vrata uvijek ostavite otvorena kako biste spriječili stvaranje neugodnih mirisa.

Čišćenje pumpe

Perilica rublja je opremljena pumpom za samočišćenje koju nije potrebno održavati. Mali predmeti (poput kovanica ili gumba) ponekad mogu upasti u zaštitnu pretkomoru koja se nalazi u podnožju pumpe.

! Provjerite je li ciklus pranja završen i iskopčajte perilicu.

Za pristup pretkomori:

1. Skinite ploču s prednje strane perilice tako da je prvo pritisnete na sredini, a zatim povučete prema dolje s obje strane kako biste je odvojili.
2. Otpustite poklopac pumpe za ispuštanje vode tako da ga okrenete u smjeru suprotnom od smjera kazaljki sata: normalno je da istekne manja količina vode.
3. Temeljito očistite unutrašnjost.
4. Vratite poklopac na mjesto i učvrstite ga.
5. Vratite ploču, pazite da utori za držače budu na mjestu prije no što je gurnete u perilicu.

Provjerite dovodnu cijev vode

Dovodnu cijev vode provjeravajte najmanje jednom godišnje. Ako je napukla ili slomljena, morate je zamijeniti: visok tlak vode za vrijeme ciklusa pranja može potpuno razdvojiti oštećenu cijev.

! Nikad nemojte koristiti rabljene cijevi.

SUSTAV URAVNOTEŽENJA RUBLJA

Prije svakog ciklusa centrifuge, kako bi se izbjegle pretjerane vibracije prije svake centrifuge te rublje što ravnomjernije rasporedilo, bubanj se neprekidno okreće pri brzini malo većoj od brzine okretanja pri pranju. Ako se, nakon nekoliko pokušaja, rublje nije dobro rasporedilo, bubanj se okreće pri smanjenoj brzini centrifuge. Ako je rublje pretjerano neuravnoteženo, perilica rublja umjesto centrifugiranja obavlja postupak raspoređivanja rublja. Kako bi se rublje što bolje rasporedilo i uravnotežilo, preporučujemo miješanje velikih i malih komada rublja u bubnju.

DODATNA OPREMA

Kako biste provjerili koja je dodatna oprema dostupna za vaš model perilice rublja, nazovite našu službu za tehničku podršku.

Komplet za slaganje

Ova oprema omogućit će vam da učvrstite sušilicu na perilicu rublja, čime štedite prostor te olakšavate punjenje i pražnjenje sušilice.





TRANSPORT I RUKOVANJE

Perilicu rublja ne podižite tako da je hvatate za gornju ploču.

Iskopčajte perilicu iz struje i zatvorite dovod vode. Provjerite jesu li vrata i ladica za deterdžent čvrsto zatvoreni. Odvojite dovodnu cijev vode od priključka na zidu, a zatim odvojite i odvodno crijevo. Isпустite svu vodu iz cijevi i crijeva i osigurajte ih kako se ne bi oštetili u transportu. Postavite vijke za transport. Obrnutim redoslijedom ponovite postupak uklanjanja vijaka za transport opisan u „Vodiču za zdravlje, sigurnost i montažu“.

RJEŠAVANJE PROBLEMA

Perilica ponekad možda neće raditi. Prije nego što nazovete službu za tehničku podršku, provjerite sljedeći popis kako biste saznali možete li problem riješiti i sami.

Nepravilnosti	Mogući uzroci / rješenje
Ne pokreće se perilica rublja.	Perilica nije do kraja priključena u električnu utičnicu ili nije priključena dovoljno čvrsto. U kući nema struje.
	Vrata perilice rublja nisu do kraja zatvorena. Niste pritisnuli tipku ON/OFF  .
Ciklus pranja ne kreće.	Niste pritisnuli tipku START/PAUSE  .
	Dovod vode nije otvoren.
	Postavljena je odgoda za vrijeme početka.
Perilica se ne puni vodom (na zaslonu se pojavi „H2O“).	Dovodna cijev vode nije spojena na dovod.
	Cijev je presavijena.
	Dovod vode nije otvoren.
	U kući nema vode.
	Pritisak je prenizak.
	Niste pritisnuli tipku START/PAUSE  .
Perilica rublja neprestano povlači i ispušta vodu.	Odvodno crijevo nije postavljeno na visinu od 65 do 100 cm od poda.
	Završni dio crijeva uronjen je u vodu.
	Sustav za ispuštanje vode u zidu nema cijev za odzračivanje.
	Ako se problem nastavi i nakon ovih provjera, zatvorite dovod vode, isključite perilicu i nazovite službu za tehničku podršku. Ako ne živite u prizemlju, problemi mogu biti povezani s povratnom sifonažom koja može uzrokovati neprestano povlačenje i ispuštanje vode. Mogu se kupiti posebni nepovratni ventili koji sprječavaju tu pojavu.
Perilica rublja ne ispušta vodu i ne centrifugira.	Ciklus ne uključuje ispuštanje vode: kod određenih ciklusa morate ga pokrenuti ručno.
	Odvodno je crijevo presavijeno.
	Odvodni je kanal zagušen.
Perilica rublja jako se trese tijekom centrifuge.	Bubanj nije pravilno otkočen tijekom montaže.
	Perilica rublja nije nivelirana.
	Perilica rublja stiješnjena je između namještaja i zida.
Iz perilice rublja curi voda.	Dovodna cijev vode nije pravilno pričvršćena.
	Ladica za deterdžent nije na svom mjestu.
	Odvodno crijevo nije pravilno pričvršćeno.
Kontrolna svjetla „Opcije“ i START/PAUSE  trepere brzo, a na zaslonu se prikazuje šifra pogreške (npr.: F-01, F-...).	Isključite perilicu i iskopčajte je iz električnog napajanja, pričekajte otprilike 1 minutu i zatim je ponovno uključite. Ako se problem nastavi, nazovite službu za tehničku podršku.
Funkcija PUSH & GO ne aktivira se.	Nakon uključivanja stroja, aktivirana je druga opcija/program različit od PUSH & GO. Isključite stroj i pritisnite tipku PUSH & GO.
Perilica previše pjeni.	Deterdžent nije prikladan za pranje u perilici (treba nositi oznaku “za perilice” ili “za ručno pranje i perilice” ili slično).
	Stavili ste previše deterdženta.

DEMO MODE: za deaktiviranje ove funkcije isključite perilicu rublja. Zatim pritisnite i držite tipku „START/PAUSE“ , nakon 5 sekundi pritisnite i tipku „ON/OFF“  i držite obje tipke pritisnutim 2 sekunde.

Politike, standardna dokumentacija, naručivanje rezervnih dijelova i dodatne informacije o proizvodu mogu se pronaći kod:

- Koristeći QR kod na Vašem uređaju
- Web stranica - <http://docs.indesit.eu> i parts-selfservice.indesit.com
- Osim toga, možete nazvati našu postprodajnu servisnu službu (broj telefona potražite u knjižici s jamstvom). Kada kontaktirate postprodajnu servisnu službu, navedite kodove koji se nalaze na identifikacijskoj pločici.
- Informacije o korisničkim popravcima i održavanju potražite na www.indesit.com

Podaci o modelu mogu se dohvatiti s pomoću QR koda navedenog u energetskej naljepnici. Na naljepnici se također nalazi identifikator modela koji se može upotrebljavati za traženje savjeta na portalu registra na <https://eprel.ec.europa.eu>.

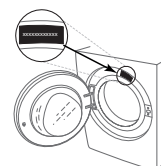

ČIŠĆENJE I ODRŽAVANJE

**Za sve radove čišćenja i održavanja isključite i iskopčajte perilicu rublja.
Za čišćenje perilice rublja nemojte se koristiti zapaljivim tekućinama.**

ČIŠĆENJE VANJSKOG DIJELA PERILICE

Vanjske dijelove perilice rublja čistite mekanom vlažnom krpom.

Nemojte se služiti sredstvima za čišćenje stakla ili onima opće namjene, praškom za ribanje ili sličnim za čišćenje upravljačke ploče – te tvari mogle bi oštetiti natpise.

PROVJERA CRIJEVA ZA DOVOD VODE

Redovito provjeravajte ima li na dovodnom crijevu lomova i napuklina. Ako se crijevo oštetilo, zamijenite ga novim koje je dostupno u postprodajnoj servisnoj službi ili kod specijaliziranog prodavača.

Ovisno o vrsti crijeva:

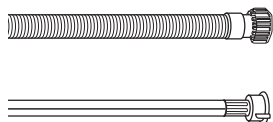

Ako dovodno crijevo ima prozirni premaz, periodično provjeravajte je li boja na određenim mjestima jača. Ako jeste, crijevo možda propušta i mora se zamijeniti.

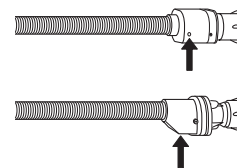

Za crijeva za zaustavljanje vode: provjerite kontrolni prozorčić sigurnosnog ventila (pogledajte strelicu). Ako je crven, uključila se funkcija zaustavljanja i crijevo se mora zamijeniti novim.

Za odvijanje ovog crijeva pritisnite tipku za otpuštanje (ako je dostupna) dok odvijate crijevo.

ČIŠĆENJE MREŽASTOG FILTRA U CRIJEVU ZA DOVOD VODE

1. Zatvorite dovod vode i odvijte dovodno crijevo.

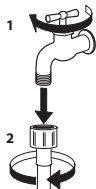

2. Finom četkicom pažljivo očistite mrežasti filter na kraju crijeva.

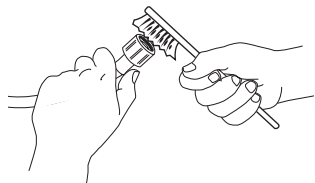

3. Sada rukom odvijte dovodno crijevo na stražnjem dijelu perilice rublja. Kliještima izvucite mrežasti filter iz ventila na stražnjem dijelu perilice rublja i pažljivo ga očistite.

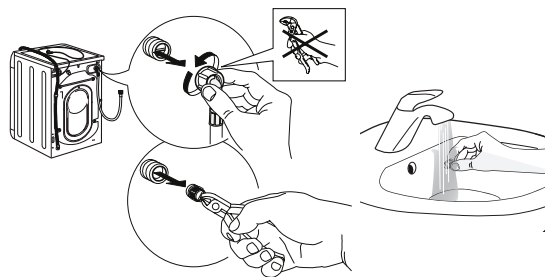

4. Vratite mrežasti filter na mjesto. Ponovno spojite dovodno crijevo na dovod vode i na perilicu rublja. Za spajanje dovodnog crijeva nemojte se služiti alatom. Otvorite dovod vode i provjerite jesu li svi spojevi učvršćeni.

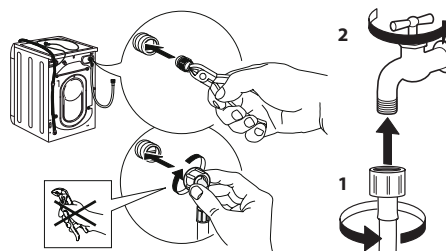

ČIŠĆENJE DOZATORA ZA DETERDŽENT

Podignite i izvucite dozator da biste ga uklonili (pogledajte sliku).

Operite ga pod mlazom tekuće vode i to činite često.

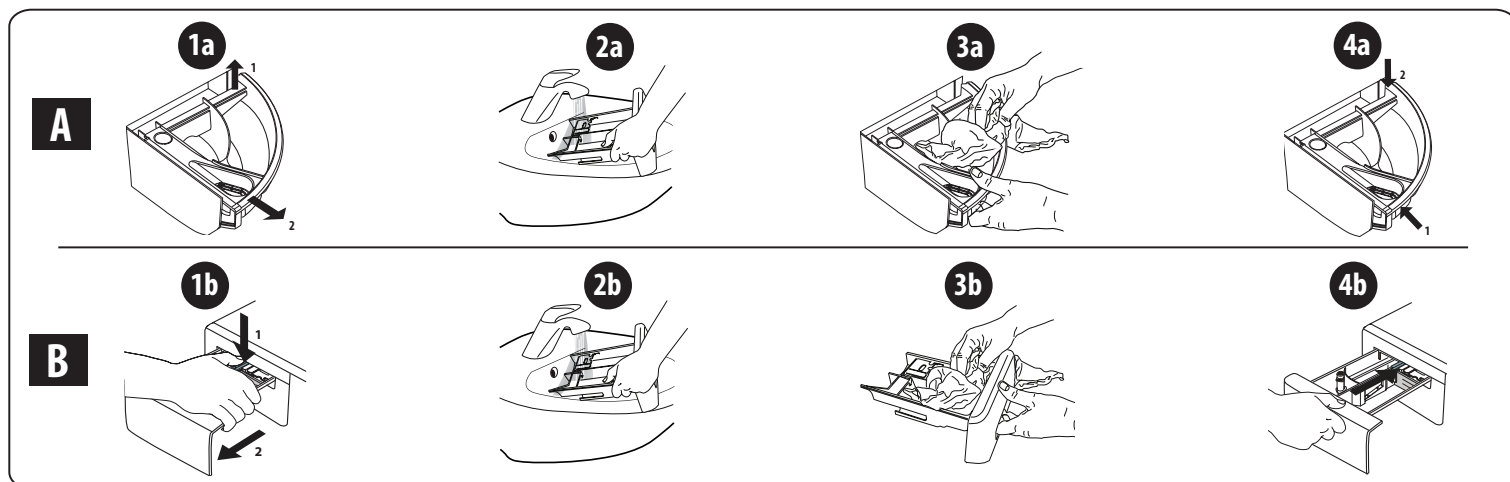

ČIŠĆENJE FILTRA ZA VODU/ISPUŠTANJE OTPADNE VODE

Isključite i iskopčajte perilicu rublja prije čišćenja filtra za vodu ili ispuštanja otpadne vode. Ako ste koristili program vrućeg pranja, pričekajte da se voda ohladi prije nego je počnete ispuštati. Redovito svaka 3 mjeseca očistite filter za vodu kako biste izbjegli da se zbog začepljenja filtra voda nakon pranja ne može ispustiti. Ako se voda ne može ispustiti, na zaslonu će se prikazati poruka o mogućem začepljenju filtra za vodu.

1. Uklonite trzajnu pločicu: služeći se odvijačem napravite kao što se vidi na slici.

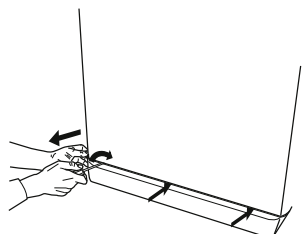

2. Posuda za ispuštenu vodu: stavite nisku i široku posudu ispod filtra za vodu kako biste sakupili otpadnu vodu.

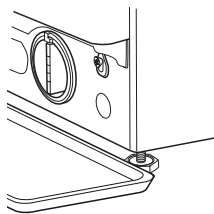

3. Ispustite vodu: polako okrećite filter suprotno od smjera kazaljke na satu dok sva voda ne isteče. Pustite da voda isteče, ali nemojte ukloniti filter. Kada se spremnik napuni, zatvorite filter za vodu okretanjem u smjeru kazaljke na satu. Ispraznite posudu. Ponavljajte postupak sve dok ne isteče sva voda.

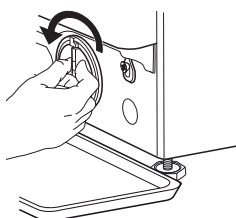

4. Uklonite filter: ispod filtra za vodu položite pamučnu krpu koja će upiti malu količinu preostale vode. Zatim izvadite filter za vodu okretanjem suprotno od smjera kazaljke na satu.

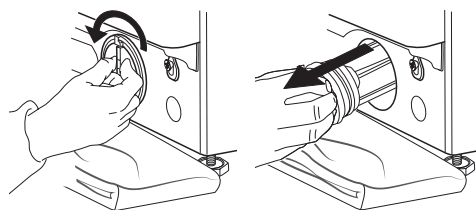

5. Očistite filter za vodu: uklonite ostatke u filtru i operite ga tekućom vodom.

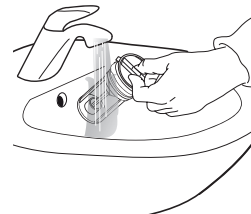

6. Umetnite filter za vodu i ponovno postavite postolje: vratite na mjesto filter za vodu okretanjem u smjeru kazaljke na satu. Pobrinite se da ga navijete dokle ide; drška filtra mora biti u vertikalnom položaju. Kako biste provjerili vodonepropusnost filtra za vodu, ulijte oko 1 litru vode u dozator za deterdžent. Zatim ponovno postavite postolje.

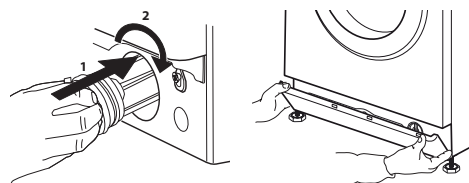

TRANSPORT I RUKOVANJE

Perilicu rublja nikada ne podižite držeći je za radnu površinu.

1. Iskopčajte utikač iz električne mreže i zatvorite dovod vode.
2. Provjerite jesu li vrata i dozator za deterdžent ispravno zatvoreni.
3. Odvojite dovodno crijevo od dovoda vode i uklonite odvodno crijevo s mjesta ispuštanja. Uklonite svu preostalu vodu iz crijeva i pričvrstite ih tako da se ne oštete u transportu.
4. Ponovno stavite vijke za transport. Slijedite upute za uklanjanje vijaka za transport iz „Vodiča za montažu” obrnutim redoslijedom.

Važno: nemojte transportirati perilicu rublja ako niste pričvrstili vijke za transport.

POSTPRODAJNA SERVISNA SLUŽBA

PRIJE POZIVANJA POSTPRODAJNE SERVISNE SLUŽBE

1. Pogledajte možete li sami riješiti problem uz pomoć prijedloga danih u odjeljku **RJEŠAVANJE PROBLEMA**

2. Isključite i ponovno uključite uređaj kako biste vidjeli hoće li kvar ustrajati.

AKO SE I NAKON NAVEDENIH PROVJERA KVAR I DALJE POJAVLJUJE, OBRATITE SE NAJBЛИŽOJ POSTPRODAJNOJ SERVISNOJ SLUŽBI

Kako biste primili pomoć, nazovite broj naveden u knjižici s jamstvom.

Kada kontaktirate našu postprodajnu servisnu službu za korisnike, uvijek navedite:

- kratak opis kvara
- vrstu i točan model uređaja

- servisni broj (broj iza riječi „Service” na nazivnoj pločici)

SERVICE 0000 000 00000



- svoju punu adresu
- svoj broj telefona.

Ako je potreban popravak, obratite se ovlaštenoj postprodajnoj servisnoj službi (kako bi se jamčila upotreba originalnih rezervnih dijelova i ispravan popravak).

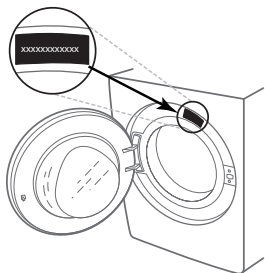

HVALA VAM ZA NAKUP IZDELKA INDESIT



Če želite dobiti bolj obsežno pomoč, izdelek registrirajte na naslovu www.indesit.com/register

**Pred uporabo stroja pozorno preberite varnostna navodila.**

Pred uporabo stroja morate nujno odstraniti transportne vijake.
Podrobna navodila za odstranitev vijakov so na voljo v Priročniku za namestitvev.

NADZORNA PLOŠČA

1. Gumb ON/OFF
2. Gumb START/PAUSE in indikatorska lučka
3. Gumb TEMPERATURA
4. ZASLON
5. Gumb ZAKLEP PRED OTROKI
6. Gumb MOŽNOST
7. Gumb ZAMIK ZAGONA
8. Gumb OŽEMANJE
9. VRTLJIVI GUMB ZA IZBIRO CIKLA PRANJA
10. Gumb PUSH & GO



TABELA CIKLOV PRANJA

Cikel pranja		Temperatura		Najvišja hitrost vrtenja (obradi/minuto)	Največja zmogljivost pranja (kg)	Trajanje (ur:m)	Pralna sredstva in dodatki		Priporočeno pralno sredstvo			Preostala vlaga % (***)	Poraba energije kWh	Skupna poraba vode v l	Temperatura perila °C
		Nastavitev	Razpon				Pranje 2	Mehčalec za perilo 3	Pršek	Tekočina	Kapsule (4)				
1	Bombaž	40°C	☼ - 40°C	1000	8	**	●	○	-	✓	✓	-	-	-	-
2	Srajce	40°C	☼ - 40°C	600	2	**	●	○	-	✓	✓	-	-	-	-
3	PODS	30°C	30°C	1000	4.5	**	-	○	-	-	✓	-	-	-	-
4	Volna	40°C	☼ - 40°C	800	2	**	●	○	-	✓	-	-	-	-	-
5	20°C	20°C	☼ - 20°C	1400	8	1:50	●	○	-	✓	-	55	0.138	78	22
6	Bombaž (2)	40°C	☼ - 60°C	1400	8	3:55	●	○	✓	✓	✓	49	1.100	97	45
7	Sintetika (3)	40°C	☼ - 60°C	1200	4	2:55	●	○	✓	✓	✓	35	0.800	55	43
8	Mešano	40°C	☼ - 40°C	1400	8	**	●	○	-	✓	✓	-	-	-	-
9	Eco 40-60 (1)	40°C	40°C	1351	8	3:38	●	○	✓	✓	✓	53	0.680	54	33
				1351	4	2:48	●	○	✓	✓	✓	53	0.430	53	28
				1351	2	2:40	●	○	✓	✓	✓	53	0.280	37.5	21
10	Belo perilo	60°C	☼ - 90°C	1400	8	2:35	●	○	✓	✓	✓	55	1.790	89	55
11	Hitri 20min	20°C	☼ - 20°C	800	1.5	**	●	○	-	✓	-	-	-	-	-
11	Hitri	40°C	☼ - 40°C	1200	4	**	●	○	-	✓	-	-	-	-	-
11	Hitri	60°C	☼ - 60°C	1000	8	**	●	○	✓	✓	✓	-	-	-	-
12	Poln boben 45min	40°C	☼ - 40°C	1200	8	**	●	○	-	✓	-	-	-	-	-
13	Odeje	30°C	☼ - 30°C	1000	3.5	**	●	○	-	✓	✓	-	-	-	-
14	Občutljivo 30°C	30°C	☼ - 30°C	600 (****)	1	**	●	○	-	✓	-	-	-	-	-
	Izpiranje + ožemanje	-	-	1400	8	**	-	○	-	-	-	-	-	-	-
	Ožemanje + izpust *	-	-	1400	8	**	-	-	-	-	-	-	-	-	-

● Zahtevan odmerek ○ Izbirni odmerek - 4) Najnižja temperatura pranja za pralne kapsule je 30°C.

Trajanje cikla, ki je prikazano na zaslonu ali v navodilih za uporabo, je le ocena, ki temelji na standardnih pogojih. Dejansko trajanje se lahko spreminja glede na več dejavnikov, kot so temperatura in tlak dovodne vode, temperatura v okolici, količina pralnega sredstva, vrsta in količina perila, izravnavanje obremenitve in izbrane dodatne možnosti. Podane vrednosti za programe, ki niso program Eco 40-60, so zgolj indikacije.

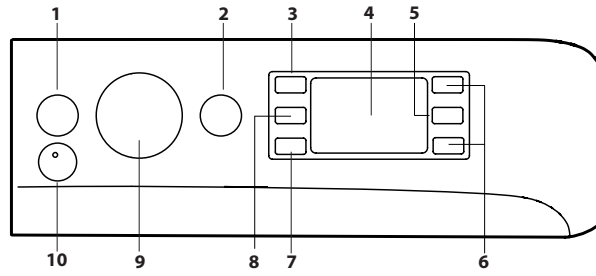
1) Eco 40-60 - Preizkusni cikel pranja v skladu z uredbo EU Ecodesign 2019/2014.

Najbolj učinkovit program glede porabe energije in vode za pranje običajno umazanega bombažnega perila.

Opomba: na zaslonu prikazane vrednosti za hitrosti vrtenja se bodo morda rahlo razlikovale od vrednosti, ki so navedene v tabeli.

Za vse inštitute za preizkušanje:

2) Dolgi cikel za bombažno perilo: nastavite cikel 6 pri temperaturi 40°C.

3) Dolgi cikel za sintetično perilo: nastavite cikel 7 pri temperaturi 40°C.

* Z izbiro cikla brez cikla ožemanja, bo pralni stroj le izpustil vodo.

** Trajanje ciklov pranja lahko preverite na zaslonu.

*** Po koncu programa in koncu ožemanja pri najvišji hitrosti vrtenja, ki jo je mogoče izbrati, v privzeti nastavitvi programa.

**** Na zaslonu bo kot privzeta vrednost prikazana predlagana hitrost centrifuge.

OPIS IZDELKA

1. Zgornji del
2. Predal za odmerjanje pralnega sredstva
3. Nadzorna plošča
4. Ročaj
5. Vratca za dostop
6. Črpalka za izpust (za podstavkom)
7. Spodnji pokrov (odstranljiv)
8. Nastavljive nožice (2)

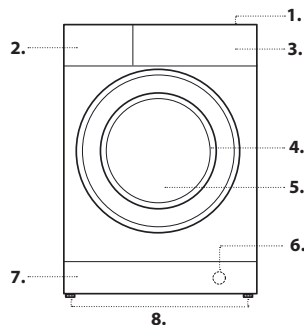

PREDAL ZA PRALNO SREDSTVO

Prekat 1: V ta prekat ne dodajajte pralnega sredstva.

Prekat 2: Pralno sredstvo za glavno pranje (pralni prašek ali tekoče pralno sredstvo)

Če uporabljate tekoče pralno sredstvo, priporočamo, da za doseganje pravega odmerka uporabite priloženo pregrado **A**. Ko uporabljate pralni prašek, pregrado postavite v odprtino **B**.

Prekat 3: Dodatki (mehčalec ipd.)

Mehčalec ne sme preseči največje dovoljene meje, ki je označena z besedilom »max« na osrednjem stebričku.

! Predal za odmerjanje pralnega sredstva je primeren za tekoča pralna sredstva in pralni prašek. Ni primerno za pralne kapsule.

Pralne kapsule je treba postaviti v bobno pred perilom.

Prepričajte se, da uporabljate količino pralnih kapsul, ki jih svetuje izdelovalec.

! Pralni prašek za programe belega bombažnega perila, predpranja in pranja pri temperaturah nad 60°C.

! Sledite navodilom na embalaži pralnega sredstva.

! Pritisnite zaklepno ročico **C** in izvlecite predal za pralno sredstvo proti sprednjemu delu.

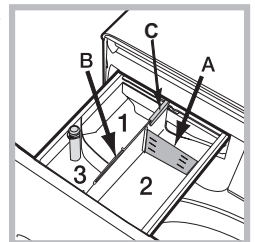

CIKLI PRANJA

Upoštevajte navodila na simbolih etikete z navodili za nego oblačila. Vrednost na simbolu je največja priporočena temperatura pranja oblačila.



Bombaž

Ta cikel je zasnovan za pranje bombažnih oblačil. V zadnji fazi cikla se oblačila obdelajo s paro, ki sprosti vlakna.

Srajce

Za pranje srajc iz različnih tkanin in barv uporabite poseben cikel za pranje, s katerim zagotovite najboljšo možno nego. V zadnji fazi cikla se oblačila obdelajo s paro, ki sprosti vlakna.

PODS

Za kratek cikel pri 30 °C, zasnovan za pranje mešanice bombažnih in sintetičnih tkanin, priporočamo uporabo pralnega sredstva v kapsulah.

Volna - Wool Care

Podjetje The Woolmark Company je odobrila cikel pranja volne in tistih volnenih izdelkov, ki jih je dovoljeno prati v pralnem stroju, če se sledi navodilom na etiketi oblačila in proizvajalca tega pralnega stroja. Simbol Woolmark je certifikacijska oznaka v številnih državah. (M2229)



20°C

Za pranje rahlo umazanih bombažnih oblačil pri temperaturi 20 °C.

Bombaž

Primeren za pranje brisač, spodnjega perila, namiznih prtov in podobnih izdelkov iz odpornega platna in bombaža, ki so srednje ali zelo umazani.

Sintetika

Posebej za sintetično perilo. Če je umazanijo težko odstraniti, lahko temperaturo dvignete na 60° in uporabite pralni prašek.

Mešano

Cikel pri temperaturi 40 °C za pranje bombažnih in sintetičnih oblačil skupaj. Primeren za rahlo umazano spodnje perilo.

Eco 40-60

Za pranje običajno umazanega bombažnega perila z oznako za pranje pri 40 ali 60 °C skupaj v istem ciklu. To je standardni program za bombažno perilo in je najbolj učinkovit pri porabi vode in energije.

! Kot je navedeno, ta cikel pranja poteka samo pri 40 °C.

Belo perilo

Za zelo umazano belo perilo in odporne barve.

Hitri 20min

Omogoča prilagajanje trajanja obdelave oblačil od 20 do 60 minut.

- 20': ta cikel osveži vaša oblačila v samo 20 minutah.

- 45': kratek cikel, zasnovan za pranje oblačil iz mešanice bombaža in sintetike.

- 60': ta cikel je zasnovan za pranje zmerno umazanih, odpornih bombažnih oblačil pri 60 °C v eni uri z dobro zmogljivostjo pranja. Za sintetična ali mešana oblačila morate temperaturo znižati na 40 °C.

Poln boben 45min

Za pranje polnega bobna zmerno umazanih bombažnih oblačil v 45 minutah.

Odeje

Za pranje oblačil s polnilom iz gosjega puha, na primer dvojnih ali enojnih odev (s težo pod 3,5 kg), blazin ali puhovk. Pri nalaganju odev v boben morate robove zviti navznoter in ne smete izrabiti več kot ¾ skupne velikosti bobna. Za najboljše rezultate priporočamo uporabo tekočega pralnega sredstva, ki ga nalijete v posodo za pralno sredstvo.

Občutljivo 30°C

Primeren za pranje zelo občutljivega perila. Priporočamo vam, da pred pranjem obrnete oblačila navzven. Za najboljše rezultate uporabite tekoče pralno sredstvo na občutljivih oblačilih.

Izpiranje + ožemanje

Zasnovano za izpiranje in ožemanje.

Ožemanje + izpust

Zasnovano za ožemanje, ki mu sledi izpust vode.

ZASLON

Zaslon je uporaben pri programiranju stroja, saj vsebuje veliko informacij.

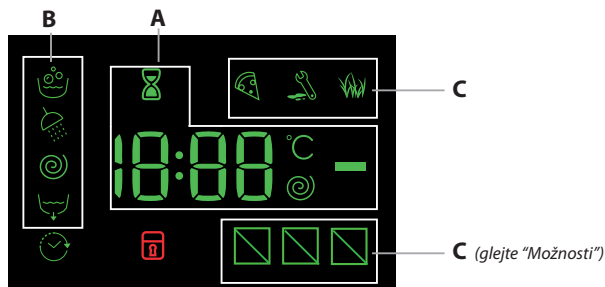

V razdelku **A** je prikazano trajanje razpoložljivih ciklov pranja in preostali čas trenutnega cikla. Če je nastavljena možnost zamika zagona, se prikaže števec, ki odšteva do začetka izbranega cikla.

S pritiskom na ustrezen gumb si lahko ogledate največjo hitrost vrtenja in vrednost temperature, ki ju stroj doseže med nastavljenim ciklom pranja, ali nazadnje izbrane vrednosti, če so združljive z nastavljenim ciklom pranja.

Ko stroj obdeluje podatke na osnovi izbranega cikla, utripa ikona pečene ure. Po največ 10 minutah, ikona ostane prižgana in prikaže se končni preostali čas. Ikona pečene ure se nato izklopi približno 1 minuto po prikazu končnega preostalega časa.

V razdelku **B** se prikažejo faze pranja glede na izbrani cikel in faza pranja za trenutni cikel:

- Pranje
- Izpiranje
- Ožemanje
- Izpust

Prižgan simbol označuje, da je na zaslonu prikazana nastavljena vrednost zamika zagona.

V razdelku **C** so trije nivoji, povezani z možnostmi pranja.

INDIKATOR ZAKLENJENIH VRATC

Ko sveti ta indikator, so vratca zaklenjena. Če želite preprečiti škodo, pred odpiranjem vratc počakajte, da ta simbol ugasne.

Če želite odpreti vratca med potekom cikla, pritisnite gumb START/PAUSE. Če je simbol izklopljen, lahko odprete vratca.

PRVA UPORABA

Po namestitvi naprave in pred prvo uporabo opravite cikel pranja s pralnim sredstvom, vendar brez perila, tako da nastavite »Auto-Clean« (Samočiščenje).

VSAKODNEVNA UPORABA

Perilo pripravite v skladu s priporočili v razdelku »NAMIGI IN PREDLOGI«.

Hitro programiranje

- Pritisnite gumb ON/OFF. Indikatorska lučka START/PAUSE začne počasi utripati zeleno.

- Odprite vratca. Naložite perilo, pri čemer se prepričajte, da ne presežete maksimalne količine polnjenja, ki je označena v tabeli cikla.

- Izvlcite predal za odmerjanje pralnega sredstva in dodajte pralno sredstvo v ustrezen predal, kot je opisano v razdelku »PREDAL ZA ODMERJANJE PRALNEGA SREDSTVA«.

- Zaprite vratca.

ZAGON CIKLA

Pritisnite gumb »PUSH & GO«.

Stroj bo zaklenil vratca (sveti simbol) in boben se bo začel vrteti. Vratca se bodo odklenila (ugasnjen simbol) in nato znova zaklenila (sveti simbol) med pripravljeno fazo posameznega cikla pranja. »Klikanje« je del mehanizma za zaklepanje vratc. Ko se vratca zaklenejo, voda vstopi v boben in zažene se faza pranja.

Tradicionalno programiranje

- Pritisnite gumb ON/OFF. Indikatorska lučka START/PAUSE začne počasi utripati zeleno.

- Odprite vratca. Naložite perilo, pri čemer se prepričajte, da ne presežete maksimalne količine polnjenja, ki je označena v tabeli cikla pranja.

- Izvlcite predal za odmerjanje pralnega sredstva in dodajte pralno sredstvo v ustrezen predal, kot je opisano v razdelku »PREDAL ZA ODMERJANJE PRALNEGA SREDSTVA«.

- Zaprite vratca.

- Ta izbirni gumb za CIKEL PRANJA uporabite za izbiro zelenega cikla pranja: ta je povezan z določeno temperaturo in hitrostjo ožemanja, ki ju lahko prilagodite. Trajanje cikla se prikaže na zaslonu.

- Spremenite temperaturo in/ali hitrost ožemanja: stroj samodejno prikaže maksimalno temperaturo in hitrost ožemanja, ki sta nastavljeni za izbrani cikel, ali nazadnje uporabljene nastavitve, če so združljive z izbranim ciklom pranja. S pritiskom na gumb počasi znižate temperaturo na nastavitev pranja s hladno vodo - »OFF«. S pritiskom na gumb počasi znižate hitrost vrtenja, dokler ga popolnoma ne ustavite (nastavitev »OFF«). Če znova pritisnete te gumb, boste obnovili največje vrednosti.

- Izberite zelene možnosti.

ZAGON CIKLA

Pritisnite gumb »START/PAUSE«.

Stroj bo zaklenil vratca (sveti simbol) in boben se bo začel vrteti. Vratca se bodo odklenila (ugasnjen simbol) in nato znova zaklenila (sveti simbol) med pripravljeno fazo posameznega cikla pranja. »Klikanje« je del mehanizma za zaklepanje vratc. Ko se vratca zaklenejo, voda vstopi v boben in zažene se faza pranja.

- Pritisnite gumb START/PAUSE, da zaženete cikel pranja. Povezana indikatorska lučka bo svetila zeleno in vratca se bodo zaklenila (za sveti indikatorska lučka).



PREMOR CIKLA

Za vklop premora cikla pranja znova pritisnite gumb START/PAUSE. Indikatorska lučka bo utripala oranžno. Če simbol ni prižgan, so vratca mogoče odprta. Če želite zagnati cikel pranja s točke, na kateri je bil prekinjen, znova pritisnite gumb START/PAUSE.



ODPIRANJE VRATC, ČE JE POTREBNO

Ko se zažene cikel, zasveti simbol, ki sporoča, da vratca ni mogoče odpreti. Med izvajanjem cikla pranja bodo vratca zaklenjena. Če želite vratca odpreti med potekom cikla (na primer zaradi dodajanja ali odstranjevanja oblačil), pritisnite gumb START/PAUSE, da aktivirate premor cikla. Indikatorska lučka bo utripala oranžno. Če simbol ni prižgan, so vratca mogoče odprta. Znova pritisnite gumb START/PAUSE, da nadaljujete cikel.

SPREMINJANJE CIKLA PRANJA MED IZVAJANJEM

Če želite spremeniti cikel pranja med njegovim potekom, s pritiskom na gumb START/PAUSE  aktivirajte premor delovanja pralnega stroja (povezani indikator bo utripal oranžno), nato izberite zeleni cikel in znova pritisnite gumb START/PAUSE . Če želite preklicati cikel, ki se je že začel, pritisnite in držite gumb ON/OFF . Cikel se ustavi in stroj se izklopi.

KONEC CIKLA

Označen je z besedo »END« na zaslonu. Ko se prikaže simbol , lahko odprete vratca. Odprite vratca in izklopite stroj. Če ne pritisnete gumba »ON/OFF« , se bo pralni stroj samodejno izklopil po približno 10 minutah. Zaprite pipo za vodo, odprite vratca in izpraznite pralni stroj. Vratca pustite odprta, da se boben posuši.

MOŽNOSTI

- Če izbrana možnost ni združljiva z nastavljenim ciklom pranja, bo začela utripati indikatorska lučka in možnost ne bo aktivirana.
- Če izbrana možnost ni združljiva s predhodno izbrano možnostjo, bo indikatorska lučka utripala skupaj z zvočnim opozorilom (3 piski). Aktivirana bo samo zadnja možnost. Zasveti indikatorska lučka, ki je povezana z aktivirano možnostjo.

Odstranjevanje madežev

S to možnostjo lahko izberete vrsto umazanije, s čimer optimizirate cikel za odstranjevanje madežev. Izberete lahko naslednje vrste madežev:

- **Hrana:** za madeže, ki jih na primer povzročata hrana in pijača.
- **Delo:** na primer za madeže od olja in črnila.
- **Zunanji elementi:** na primer za blato in madeže od trave.

! Trajanje cikla pranja se spreminja glede na vrsto izbranega madeža.

Hitri program

Ob prvem pritisku tega gumba zasveti ikona 45', ob drugem pritisku zasveti ikona 60', ob tretjem pritisku pa ikona 20'.

Zamik zagona

Če želite nastaviti zamik zagona izbranega cikla, večkrat pritisnite ustrezen gumb, dokler ne nastavite zelenega obdobja zamika zagona. Ko je aktivirana ta možnost, na zaslonu zasveti simbol . Če želite odstraniti nastavev zagona z zamikom, pritisnite gumb, dokler se na zaslonu ne prikaže beseda »OFF«.

Temperatura

Vsak cikel pranja ima predhodno določeno temperaturo. Če želite spremeniti to temperaturo, pritisnite gumb . Na zaslonu se prikaže vrednost.

Ožemanje

Vsak cikel pranja ima predhodno določeno hitrost ožemanja. Če želite spremeniti to hitrost ožemanja, pritisnite gumb . Na zaslonu se prikaže vrednost.

PUSH & GO



Če želite zagnati cikel »PUSH & GO«, pritisnite in 2 sekundi držite ustrezen gumb. Zasveti indikatorska lučka za prikaz začetka cikla. Ta cikel pranja je idealen za bombažne ali sintetične tkanine, saj pere pri temperaturi 30 °C in največji hitrosti ožemanja 1200 vrtljajev/minuto. Največja obremenitev 3,5 kg (trajanje cikla je 59 minut).

V zadnji fazi cikla se oblačila obdelajo s paro, ki sprosti vlakna (Steam Technology).

Kako deluje?





1. Naložite perilo (bombažna in/ali sintetična oblačila) in zaprite vratca.
2. Dodajte pralno sredstvo in dodatke.
3. Cikel zaženite, tako da pritisnete in 2 sekundi držite gumb PUSH & GO. Ustrezna indikatorska lučka zasveti zeleno in vratca se zaklenejo (zasveti simbol ).

Opomba: če cikel GO zaženete z gumbom PUSH & GO, boste aktivirali samodejni cikel, ki ga ni mogoče prilagoditi in je priporočen za bombažne in sintetične tkanine. Cikel ne omogoča nastavitve dodatnih možnosti.

Če želite odpreti vratca med potekom samodejnega cikla, pritisnite gumb ZAGON/PREMOR . Če je simbol zaklenjenih vratc  izklopljen, lahko odprete vratca. Znova pritisnite gumb ZAGON/PREMOR , da znova zaženete cikel s prekinitve točke.

4. Ob koncu cikla pranja se na zaslonu prikaže beseda KONEC.

ZAKLEP PRED OTROKI

Če želite aktivirati zaklep nadzorne plošče, pritisnite in približno 2 sekundi držite gumb . Prižgan simbol  označi, da je nadzorna plošča zaklenjena. S tem preprečite nehoteno spreminjanje ciklov pranja (razen gumba ON/OFF ) , kar je še posebej koristno, če imate doma otroke. Če želite izklopiti zaklep nadzorne plošče, pritisnite in približno 2 sekundi držite gumb .

NAMIGI IN NASVETI

Perilo sortirajte glede na:

Vrsto tkanine (bombaž, mešane tkanine, sintetika, volna, oblačila za ročno pranje). Barvo (ločite barvna oblačila od belih, nova barvna oblačila morate prati ločeno). Občutljivo perilo (majhne kose, kot so najlonke, in kose s kljukicami, kot so nedrčki, vstavite v tkaninasto vrečko).

Izpraznite žepe:

Predmeti, kot so kovanci ali vžigalniki, lahko poškodujejo pralni stroj in boben. Preverite vse gumbe.

Upoštevajte priporočila za odmerjanje/dodatke

S tem boste optimizirali rezultat pranja, preprečili nastanek dražečih ostankov odvečnega detergenta v perilu in prihranili, saj ne boste po nepotrebnem porabljali detergenta.

Uporabite nizke temperature in daljše programe

Najbolj učinkoviti programi z nizko porabo energije so na splošno tisti, ki delujejo dlje časa pri nižjih temperaturah.

Upoštevajte navedeno količino

V pralni stroj naložite največ toliko perila, kot je označeno v »Tabeli ciklov pranja«, da boste varčevali z vodo in energijo.

Hrup in preostala vsebnost vlage

Na ti dve lastnosti vpliva hitrost centrifuge, večja kot je hitrost centrifuge, večji bo hrup in manjša bo preostala vsebnost vlage.

NEGA IN VZDRŽEVANJE

Preden opravite čiščenje in vzdrževanje, izklopite pralni stroj in ga odklopite iz električnega napajanja. Za čiščenje pralnega stroja ne uporabljajte vnetljivih tekočin. Redno čistite in vzdržujte pralni stroj (vsaj 4-krat letno).



Odklopite dovod vode in električno napajanje

Dovodno pipo za vodo zaprite po vsakem pranju. S tem omejite obrabo hidravličnega sistema v pralnem stroju in pomagajte preprečiti iztekanje. Pralni stroj med čiščenjem in vzdrževanjem odklopite.

Očistite pralni stroj

Zunanji deli in gumijaste komponente stroja lahko očistite z mehko krpo, ki jo zmoteže z mlačno milnico. Ne uporabljajte topil ali abrazivnih sredstev. Pralni stroj ima cikel »Auto-clean«  (Samočiščenje) notranjih delov, ki ga morate zagnati s praznim bobnom.

Če želite optimizirati cikel čiščenja pralnega stroja, lahko uporabite pralno sredstvo (10 % navedene količine za rahlo umazana oblačila) ali posebne dodatke. Priporočamo zagon cikla čiščenja na vsakih 40 ciklov pranja.

Za zagon cikla hkrati pritisnite gumba  in  ter ju 5 sekund pridržite.

Cikel se bo samodejno zagnal in se bo izvajal približno 70 minut. Če želite zaustaviti cikel, pritisnite gumb START/PAUSE .

Čiščenje predala za odmerjanje pralnega sredstva

Sperite ga pod tekočo vodo. Ta postopek redno ponavljajte.

Nega vratc in bobna

Vratca bobna vedno pustite odprta, da preprečite nastanek neprijetnih vonjav.

Čiščenje črpalke

Pralni stroj uporablja črpalke, ki se samodejno čisti in ne zahteva nikakršnega vzdrževanja. Majhni predmeti (na primer kovanci ali gumbi) lahko včasih padejo v zaščitno predposodo v nosilcu črpalke.

! Prepričajte se, da se je cikel pranja končal in odklopite napravo.

Za dostop do predposode:

1. Odstranite prekrivno ploščo s sprednjega dela stroja, tako da najprej pritisnete v sredino plošče in jo nato potisnete navzdol na obeh straneh, da jo odstranite.
2. Sprostite odvodno črpalke, tako da jo obrnete v levo. Pri tem bo običajno priteklo nekaj vode.
3. Temeljito očistite notranjost.
4. Pokrov privijte nazaj.
5. Ploščo vrnite nazaj na mesto, pri čemer se prepričajte, da se kljukice usedejo na svoje mesto, preden potisnete panel nazaj na napravo.

Preverite vhodno cev za vodo

Vhodno cev za vodo preverite vsaj enkrat letno. Če je razpokana ali zlomljena, jo morate zamenjati. Med pranjem lahko voda pod visokim tlakom nenadoma razpoči cev.

! Nikoli ne uporabljajte rabljenih cevi.

SISTEM IZRAVNAVANJA OBREMITVE

Pred vsakim ciklom ožemanja boben neprekinjeno vrti pri hitrosti, ki je rahlo večja od hitrosti pranja, s čimer prepreči prekomerne vibracije pred ožemanjem in enakomerno razporedi naloženo perilo. Če stroj po več poskusih ne more pravilno izravnati obremenitve, bo ožemanje potekalo pri nižji hitrosti. Če je obremenitev izjemno neenakomerna, bo pralni stroj namesto ožemanja zagnal postopek izravnavanja obremenitve. Če želite izboljšati porazdelitev in ravnovesje obremenitve, priporočamo, da v stroj naložite mešanico večjih in manjših kosov perila.

DODATNA OPREMA

Obrnite se na našo službo za tehnično pomoč in preverite, ali je naslednja dodatna oprema na voljo za ta model pralnega stroja.

Komplet za zlaganje

S pomočjo tega pripomočka lahko na zgornji del pralnega stroja namestite sušilni stroj, s čimer prihranite pri prostoru in olajšate polnjenje in praznjenje sušilnega stroja.

TRANSPORT IN RAVNANJE

Pralnega stroja ne dvigujte za zgornji del.

Odklopite stroj in zaprite pipo. Prepričajte se, da ste trdno zaprli vratca in predal za odmerjanje pralnega sredstva. Cev za polnjenje odklopite iz pipe in nato odklopite odvodno cev. Spraznite preostalo vodo iz cevi in jih varujte, da se ne poškodujejo med transportom. Namestite transportne vijake nazaj. V obratnem vrstnem redu ponovite postopek odstranitve transportnih vijakov, ki je opisan v »Vodniku za zagotavljanje zdravja in varnosti pri delu ter namestitvev«.

DEMO MODE: Če želite onemogočiti to funkcijo, IZKLOPITE Pralni stroj stroj. Nato pritisnite in držite tipko »START/PAUSE ▷|||«. V roku 5 sekund pritisnite še tipko ON/OFF ⏻. Oba gumba držite pritisnjena 2 sekundi.

NAPAKE IN POMOČ PRI NJIHOVEM ODPRAVLJANJU

V primeru okvare: Preden se obrnete na službo za pomoč strankam, se najprej prepričajte, da ne gre za manjšo težavo, ki jo lahko sami odpravite.

Napaka	Možni vzroki/rešitev
Pralni stroj stroj se noče vklopiti.	Vtič ni vklopljen v vtičnico ali pa nima ustreznega kontakta. Prišlo je do izpada napetosti.
Cikel pranja se ne začne.	Vratca stroja niso pravilno zaprta. Niste pritisnili tipke ON/OFF ⏻. Niste pritisnili tipke START/PAUSE ▷ . Pipa za vodo ni odprta. Izbran je zamaknjen čas vklopa.
Pralni stroj stroj ne polni vode (na zaslonu se prikaže »H2O«).	Dovodna cev za vodo ni priključena na pipo. Cev je zvita. Pipa za vodo ni odprta. Ni vode. Nezadosten tlak vode. Niste pritisnili tipke START/PAUSE ▷ .
Pralni stroj stroj se nenehno polni z vodo in jo črpa.	Izpustna cev ni na predpisani višini, na primer 65 – 100 cm nad višino tal. Konec cevi leži pod vodo. Hišni odtok nima odprtine za prezračevanje. Če napake ni mogoče odpraviti s temi pregledi, zaprite pipo, izklopite stroj in pokličite službo za pomoč strankam. Če živite v zgornjih nadstropjih stavbe, lahko pride do nastanka podtlaka v sifonu, zaradi česar Pralni stroj stroj nenehno črpa vodo in jo znova odvaja. Obstajajo posebni ventili za sifon, ki odpravijo to težavo.
Pralni stroj stroj ne črpa vode in ne ožema.	Program zagotavlja odtok vode: Pri nekaterih programih morate ta proces zagnati ročno. Izpustna cev je zvita. Izpustni vod je blokiran.
Pralni stroj stroj preveč vibrira med ožemanjem.	Med namestitvijo niste pravilno sprostili bobna. Pralni stroj stroj ni poravnan. Pralno sušilni stroj je preveč utesnjen med steno in pohištvom.
Netesnost v pralno-sušilnem stroju.	Dovodna cev ni pravilno privita. Predal za pralno sredstvo je zamašen Izpustna cev ni pravilno priključena.
Kontrolne lučke »Dodatnih funkcij« in START/PAUSE ▷ hitro utripajo in na zaslonu je prikazana koda napake (na primer: F-01, F-...).	Izklopite stroj in odklopite napajalni kabel. Počakajte približno 1 minuto in ga znova vklopite. Če napake ne morete odpraviti, se obrnite na službo za pomoč strankam.
Nastaja preveč pene.	Pralno sredstvo ni primerno za uporabo s Pralni stroji stroji (mora biti označeno z napisom »Za pralne stroje«, »Za ročno pranje in pralno-sušilne stroje« ipd). Uporabili ste ga preveč.
Funkcije Pritisnite in Push & Go ni mogoče aktivirati.	Po vklopu stroja se je aktivirala druga možnost/program, ki ni PUSH & GO. Izklopite stroj in pritisnite gumb PUSH & GO.

POLITIKE, STANDARDNA DOKUMENTACIJA, NAROČANJE REZERVNIH DELOV IN DODATNE INFORMACIJE O IZDELKIH SO NA VOLJO NA:

- Uporaba QR-kode v vaši napravi
- Obiščete naše spletno mesto – <http://docs.indesit.eu> in parts-selfservice.indesit.com
- Lahko pa se tudi, **obrnite na naše poprodajne storitve** (Glejte telefonsko številko v garancijski knjižici). Ko se obrnete na naše poprodajne storitve, navedite kodo, ki so navedene na identifikacijski ploščici vašega izdelka.

Informacije o popravilih in vzdrževanju za uporabnike lahko najdete na naslovu www.indesit.com

Informacije o modelu lahko pridobite z uporabo QR-kode na energijski nalepki. Na nalepki je tudi identifikator modela, ki ga lahko uporabite za pridobivanje podatkov v portalu registra <https://eprel.ec.europa.eu>

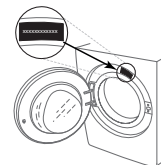

ČIŠČENJE IN VZDRŽEVANJE

Med čiščenjem in vzdrževanjem vedno izklopite pralni stroj in izvlecite vtič iz vtičnice.
Za čiščenje pralnega stroja ne uporabljajte vnetljivih tekočin.

ČIŠČENJE ZUNANJOSTI PRALNEGA STROJA

Zunanje dele pralnega stroja obrišite z mehko vlažno krpo.

Za čiščenje nadzorne plošče ne uporabljajte čistil za steklo ali vsestranskih oziroma abrazivnih čistil in podobnih sredstev, saj lahko z njimi poškodujete natisnjene oznake.

PREGLED DOVODNE CEVI ZA VODO

Redno preglejte, da na dovodni cevi ni razpok. Če je poškodovana, jo nadomestite z novo cevjo, ki jo lahko dobite prek naše službe za poprodajne storitve ali pri specializiranem prodajalcu.

Ovisno od vrste cevi:

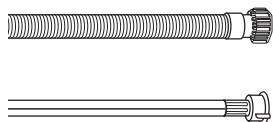

Če ima dovodna cev prozoren sloj, redno preglejte, da na katerem mestu ni močnejše obarvana. Če je, cev morda pušča in jo je treba zamenjati.

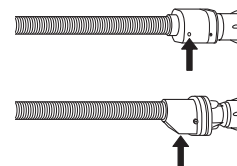

Pri ceveh z vodno zaporo: preverite majhno kontrolno okence varnostnega ventila (glejte puščico). Če je rdeče, se je sprožila funkcija zaustavitve vode in cev je treba zamenjati z novo. Cev odvijte tako, da pritisnete gumb za sprostitvev (če je na voljo), med odvijanjem cevi.

ČIŠČENJE MREŽNIH FILTROV V DOVODNI CEVI VODE

1. Zaprite pipo in odvijte dovodno cev.

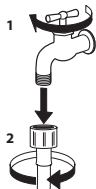

2. Pazljivo očistite mrežni filter na koncu cevi s fino krtačo.

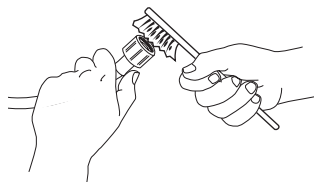

3. Ročno odvijte dovodno cev na zadnji strani pralnega stroja. S kleščami izvlecite mrežni filter iz ventila na zadnji strani pralnega stroja in ga pazljivo očistite.

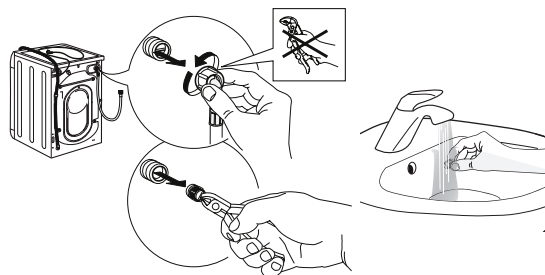

4. Ponovno vstavite mrežni filter. Dovodno cev ponovno priključite na vodovodno pipo in pralni stroj. Za priključitev dovodne cevi ne uporabljajte orodja. Odprite vodovodno pipo in preverite, ali so vsi priključki tesni.

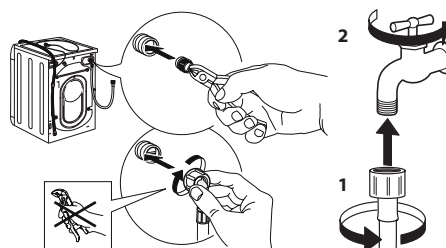

ČIŠČENJE PREDALA ZA ODMERJANJE PRALNEGA SREDSTVA

Predal odstranite tako, da ga dvignete in izvlečete (glejte sliko).

Sperite ga pod tekočo vodo. Ta postopek redno ponavljajte.

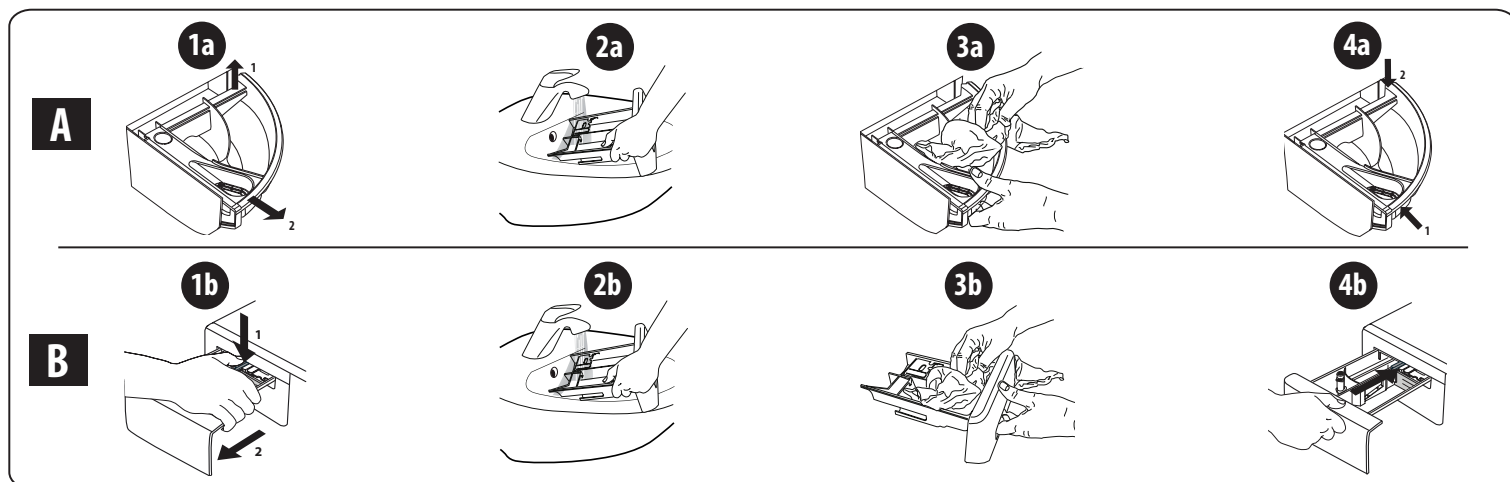

ČIŠČENJE VODNEGA FILTRA/IZPUST PREOSTALE VODE

Pred čiščenjem vodnega filtra ali izpustom preostale vode, izklopite in odklopite pralni stroj. Če ste uporabili program za pranje z vročo vodo, počakajte, da se voda shladi, preden jo izpustite.

Redno čistite filter na tri mesece, sicer se lahko zamaši in ne boste mogli izpustiti vode.

Če stroj ne more izpustiti vode, se na zaslonu prikaže, da je morda prišlo do zamažitve vodnega filtra.

1. Odstranite loputo: z izvijačem naredite to, kar je prikazano na naslednji sliki.

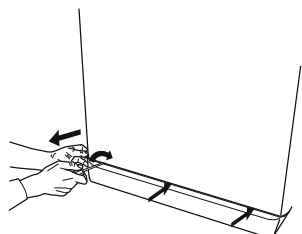

2. Posoda za izpuščeno vodo: pod vodni filter postavite nizko in široko posodo, ki bo zbrala preostalo vodo.

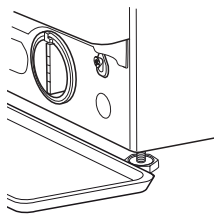

3. Izpust vode: počasi obračajte filter v nasprotni smeri urnega kazalca, dokler ne izteče vsa voda. Počakajte, da vsa voda izteče, ne da bi odstranili filter. Ko je posoda polna, privijte vodni filter v smer urinih kazalcev. Izpraznite posodo. Postopek ponavljajte, dokler iz pralnega stroja ne izteče vsa voda.

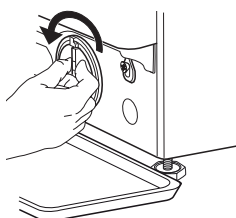

4. Odstranjevanje filtra: pod vodni filter postavite bombažno krpo, ki lahko vpije manjšo količino preostale vode. Nato odstranite vodni filter tako, da ga zavrtite v nasprotno smer urnega kazalca.

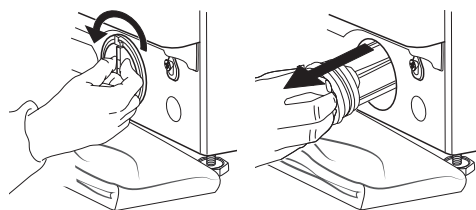

5. Očistite vodni filter: odstranite ostanke iz filtra in ga sperite pod tekočo vodo.

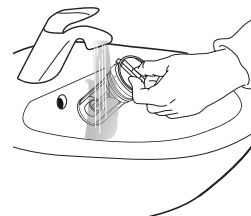

6. Vstavite vodni filter in znova namestite spodnji pokrov: znova vstavite vodni filter tako, da ga zavrtite v smeri urnega kazalca. Prepričajte se, da ga zavrtite do konca. Ročica filtra mora biti postavljena navpično. Vodotesnost vodnega filtra lahko preizkusite tako, da v predal za pralno sredstvo nalijete približno 1 liter vode. Nato znova namestite spodnji pokrov.

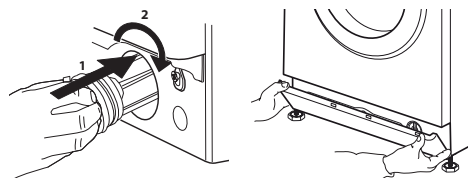

TRANSPORT IN ROKOVANJE

Pralnega stroja nikoli ne dvigajte tako, da primete zgornji pokrov.

1. Izvlecite vtič in zaprite pipo za vodo.
2. Vratca in predal za odmerjanje pralnega sredstva morata biti dobro zaprta.
3. Snemite dovodno cev s pipe za vodo in jo odstranite iz odtoka. Odlijte preostalo vodo iz cevi in cevi pritrdite, da se ne poškodujejo med transportom.
4. Znova namestite transportne vijake. Upoštevajte navodila za odstranjevanje transportnih vijakov v »Priročniku za namestitev« v obratnem vrstnem redu.

Pomembno: pralni stroj lahko prevažate samo po predhodni pritrditvi transportnih vijakov.

POPRODAJNE STORITVE

PREDEN POKLIČETE POPRODAJNO SLUŽBO

1. Preverite, ali lahko težavo odpravite sami s pomočjo nasvetov, navedenih v poglavju **ODPRAVLJANJE NAPAK**

ČE SE NAPAKA PO ZGORNJIH PREVERJANJIH ŠE VEDNO POJAVLJA, STOPITE V STIK Z NAJBLIŽJIM POPRODAJNIM SERVISOM

Če potrebujete pomoč, pokličite številko, ki je navedena v garancijskem listu.

Ko se obrnete na našo poprodajno službo, je vedno treba navesti:

- kratek opis napake;
- vrsto in natančen model stroja;

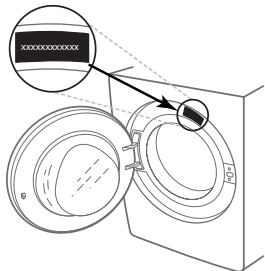

2. Izklopite in ponovno vklopite stroj, da preverite, ali ste napako odpravili.

- številko servisa (številko za besedo Service na tipski tablici);

SERVICE 0000 000 00000



- vaš polni naslov;
- vašo telefonsko številko.

Če je potrebno popravilo, se obrnite na pooblaščen poprodajni servis (ki vam zagotovi originalne nadomestne dele in pravilno izvedbo popravila).

HVALA NA KUPOVINI PROIZVODA KOMPANIJE INDESIT

Da biste dobili kompletniju podršku, registrujte svoj aparat na adresi www.indesit.com/register



Pažljivo pročitajte bezbednosna uputstva pre upotrebe aparata.

Pre korišćenja mašine za pranje veša obavezno uklonite transportne vijke.

Detaljnija uputstva o njihovom uklanjanju potražite u „Uputstvu za instalaciju“.

KONTROLNA TABLA

- Dugme ON/OFF
- Dugme i indikatorna lampica za START/PAUSE
- Dugme TEMPERATURE (TEMPERATURA)
- DISPLEJ
- Dugme ZAKLJUČAVANJE KONTROLNE TABLE
- Dugme OPTION
- Dugme ODLOŽENO POKRETANJE
- Dugme CENTRIFUGA
- OBRATNO DUGME ZA IZBOR PROGRAMA PRANJA
- Dugme PUSH & GO



TABELA PROGRAMA PRANJA

Program pranja		Temperatura		Maks. broj obrtaja centrifuge (obrt. u min.)	Maks. kapacitet (kg)	Trajanje programa (h : m)	Deterdženti i dodatna sredstva		Preporučeni deterdžent			Preostali sadržaj vlage % (***)	Potrošnja struje u kWh	Ukupna potrošnja vode u l	Temperatura pranja veša °C
		Podešavanje	Opseg				Pranje	Omekšivač	Praškasti	Tečni	Kapsula (4)				
						2	3								
1	Pamuk	40°C	☼ - 40°C	1000	8	**	●	○	-	✓	✓	-	-	-	-
2	Košulje	40°C	☼ - 40°C	600	2	**	●	○	-	✓	✓	-	-	-	-
3	PODS	30°C	30°C	1000	4.5	**	-	○	-	-	✓	-	-	-	-
4	Vuna	40°C	☼ - 40°C	800	2	**	●	○	-	✓	-	-	-	-	-
5	20°C	20°C	☼ - 20°C	1400	8	1:50	●	○	-	✓	-	55	0.138	78	22
6	Pamuk (2)	40°C	☼ - 60°C	1400	8	3:55	●	○	✓	✓	✓	49	1.100	97	45
7	Sintetika (3)	40°C	☼ - 60°C	1200	4	2:55	●	○	✓	✓	✓	35	0.800	55	43
8	Mešovito	40°C	☼ - 40°C	1400	8	**	●	○	-	✓	✓	-	-	-	-
9	Eco 40-60 (1)	40°C	40°C	1351	8	3:38	●	○	✓	✓	✓	53	0.680	54	33
				1351	4	2:48	●	○	✓	✓	✓	53	0.430	53	28
				1351	2	2:40	●	○	✓	✓	✓	53	0.280	37.5	21
10	Beli veš	60°C	☼ - 90°C	1400	8	2:35	●	○	✓	✓	✓	55	1.790	89	55
11	Brzo 20min	20°C	☼ - 20°C	800	1.5	**	●	○	-	✓	-	-	-	-	-
11	Brzo	40°C	☼ - 40°C	1200	4	**	●	○	-	✓	-	-	-	-	-
11	Brzo	60°C	☼ - 60°C	1000	8	**	●	○	✓	✓	✓	-	-	-	-
12	Pun bubanj, 45 min	40°C	☼ - 40°C	1200	8	**	●	○	-	✓	-	-	-	-	-
13	Jorgani	30°C	☼ - 30°C	1000	3.5	**	●	○	-	✓	✓	-	-	-	-
14	Osetljivi veš 30°C	30°C	☼ - 30°C	600 (****)	1	**	●	○	-	✓	-	-	-	-	-
	Ispiranje + centrifuga	-	-	1400	8	**	-	○	-	-	-	-	-	-	-
	Centrifuga + ispuštanje vode	-	-	1400	8	**	-	-	-	-	-	-	-	-	-

● Potrebna doza ○ Opciona doza - 4) Za upotrebu kapsula za pranje veša preporučuje se temperatura od najmanje 30°C

Trajanje programa koje je navedeno na displeju ili u uputstvu za upotrebu predstavlja procenu zasnovanu na uobičajenim uslovima. Stvarno trajanje može da varira u zavisnosti od nekoliko faktora, poput temperature i pritiska dovodne vode, temperature u okruženju, količine deterdženta, količine i vrste ubačenog veša, izbalansiranosti opterećenja i svih izabраниh dodatnih opcija. Vrednosti navedene za programe izuzev programa Eco 40-60 su samo indikativne.

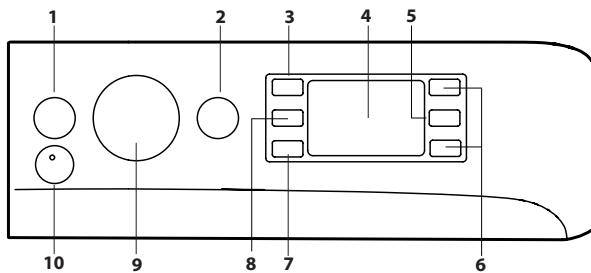
1) Eco 40-60 – Probní program pranja u skladu sa regulativom Evropske unije za ekodizajn 2019/2014. Najefikasniji program u pogledu potrošnje energije i vode za pranje umereno zaprljanog pamučnog veša.

Napomena: vrednosti brzine centrifuge prikazane na displeju mogu neznatno da se razlikuju od vrednosti navedenih u tabeli.

Za sve institute za ispitivanje:

- Dugi program pranja pamuka: podesite program 6 sa temperaturom od 40°C.
- Dugi program pranja sintetikе: podesite program 7 sa temperaturom od 40°C.

* Kada izaberete program i isključite centrifugu, mašina za pranje veša će samo da ispusti vodu.

** Trajanje programa pranja možete proveriti na displeju.

*** Nakon završetka programa i centrifugiranja najvećom mogućom brzinom, pri podrazumevanom podešavanju programa.

**** Na ekranu će se prikazati predložena brzina centrifuge kao podrazumevana vrednost.

OPIS PROIZVODA

- Radna ploča
- Fioka za deterdžent
- Kontrolna tabla
- Ručka
- Vrata
- Drenažna pumpa (iza postolja)
- Postolje (uklonljivo)
- Podesive nožice (2)

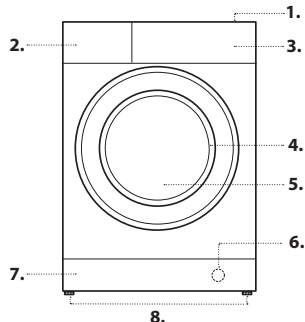

FIOKA ZA DETERDŽENT

Pregrada 1:

Nemojte da sipate deterdžent u ovu pregradu.

Pregrada 2: deterdžent za pranje (praškasti ili tečni)

Ukoliko se koristi tečni deterdžent, za pravilno doziranje treba da se koristi uklonjivi plastični graničnik **A** (isporučen).

Ukoliko se koristi praškasti deterdžent, umetnite graničnik u prorez **B**.

Pregrada 3: dodatna sredstva za pranje (omekšivač za veš itd.)

Nivo omešivača za veš nipošto ne sme prelaziti oznaku „max“ na središnjem stubiću.

! Odeljak za deterdžent je pogodan samo za tečni deterdžent i deterdžent u prahu. Nisu dozvoljene kapsule za pranje veša.

Kapsula za pranje veša mora da se stavi u bubanj pre stavljanja veša u mašinu.

Proverite da li koristite odgovarajuću dozu Kapsule za pranje veša koju je preporučio proizvođač.

! Praškasti deterdžent koristite za beli pamučni veš, pretpranje i pranje na temperaturama iznad 60°C.

! Pratite uputstva navedena na pakovanju deterdženta.

! Da biste izvadili fioku, pritisnite polugu **C** i povucite fioku ka spolja.

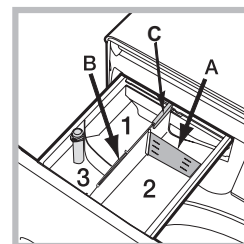

PROGRAMI PRANJA

Pratite simbole na etiketi s uputstvima za održavanje odeće. Vrednost navedena na simbolu predstavlja maksimalnu preporučenu temperaturu pranja datog artikla.



Pamuk

Program osmišljen za pranje pamučnog veša. Tokom poslednje faze programa veš će biti obrađen parom radi omekšavanja vlakana.

Košulje

Ovaj posebni program koristite za pranje različitih boja košulja od različitih tkanina kako biste im obezbedili optimalnu negu. Tokom poslednje faze programa veš će biti obrađen parom radi omekšavanja vlakana.

PODS

Kratak ciklus na 30°C namenjen za pranje mešovito pamučnog i sintetičkog veša, preporučuje se korišćenje deterdženta u kapsulama.

Vuna – Wool Care

Kompanija „The Woolmark Company“ je odobrila ciklus pranja vunene odeće koja se može prati u mašini pod uslovom da se odeća pere u skladu s uputstvima na etiketi odeće i uputstvima koja je izdao proizvođač ove mašine za pranje veša. „Woolmark“ oznaka je sertifikaciona marka u mnogim zemljama. (M2229)



20 °C

Za pranje blago zaprljanog pamučnog veša na temperaturi od 20 °C.

Pamuk

Pogodno za pranje umereno do teško zaprljanih peškira, donjeg veša, stolnjaka itd. od otpornog lana i pamuka.

Sintetika

Posebno predviđen za odevne predmete od sintetike. Ukoliko se nečistoća teško uklanja, temperatura može da se poveća do 60 °C, a može da se koristi i praškasti deterdžent.

Mešovito

Program pranja na 40 °C za istovremeno pranje pamučnog veša i sintetike.

Pogodno za blago zaprljani donji veš.

Eco 40-60

Za pranje umereno zaprljanog pamučnog veša sa deklaracijom koja predviđa pranje na 40 °C ili 60 °C, zajedno u istom programu. Ovo je standardni program za pranje pamučnog veša i najefikasniji u pogledu potrošnje vode i energije.

! Kao što je navedeno, ovaj ciklus pranja radi samo na 40 °C.

Beli veš

Za izuzetno zaprljan beli veš i veš postojećih boja.

Brzo 20min

Omogućava promenu trajanja tretmana veša u rasponu od 20 do 60 minuta.

- 20 minuta: ovaj program služi za osvežavanje veša u samo 20 minuta.

- 45 minuta: kratak program namenjen pranju veša od mešovite tkanine (pamuk i sintetika).

- 60 minuta: ovaj program je namenjen za pranje umereno zaprljanog veša od otpornog pamuka na 60 °C i u trajanju od jednog časa, uz dobre rezultate pranja.

Za sintetiku ili mešovitu tkaninu temperaturu treba spustiti na 40 °C.

Pun bubanj, 45 min

Pogodno za pranje punog bubnja umereno zaprljane pamučne odeće uz trajanje pranja od 45 minuta.

Jorgani

Za pranje odeće obložene gušćim perjem poput duplih ili pojedinačnih jorgana (težine manje od 3,5 kg), jastuka ili perjanih jakni. Ivice jorgana treba da se saviju na unutra pri ubacivanju u bubanj, a sam bubanj ne treba da se puni više od ¾ ukupne zapremine. Da biste dobili najbolje rezultate, preporučujemo da u fioku za deterdžent sipate tečni deterdžent.

Osetljivi veš 30°C

Pogodno za pranje veoma osetljivog veša. Preporučuje se da odeću pre pranja izvnete na naličje. Za postizanje najboljih rezultata pranja osetljivog veša koristite tečni deterdžent.

Ispiranje + centrifuga

Namenjeno za ispiranje i centrifugiranje.

Centrifuga + ispuštanje vode

Predviđeno za centrifugiranje i ispuštanje vode.

DISPLEJ

displej se koristi za programiranje mašine i na njemu se može prikazati obilje informacija.

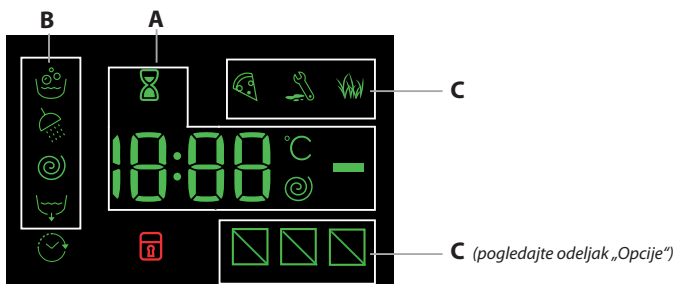

Trajanje dostupnih programa pranja i preostalo vreme trajanja pokrenutog programa se prikazuju u odeljku A; ako je podešena opcija odloženog pokretanja, u ovom odeljku će se prikazati odbrojavanje do početka izabranog programa.

Pritiskom na odgovarajuće dugme možete da prikazete maksimalne vrednosti brzine centrifuge i temperature koje mašina postiže tokom podešenog programa pranja ili pak poslednje izabrane vrednosti, ukoliko su one kompatibilne s podešenim programom pranja.

Ikona pešćanog sata će treperiti dok mašina obrađuje podatke na osnovu izabranog programa. Nakon najviše 10 minuta, ikona će početi da svetli, a na displeju će se prikazati konačno preostalo vreme. Ikona pešćanog sata će potom nestati približno 1 minut nakon prikaza konačnog preostalog vremena.

Faze pranja za izabrani program, kao i faze pranja pokrenutog programa se prikazuju u odeljku B:

- pranje
- ispiranje
- centrifuga
- ispuštanje vode

Ako zasvetli simbol, to znači da je na displeju prikazana podešena vrednost odloženog pokretanja.

U odeljku C postoje tri nivoa, shodno opcijama pranja.

INDIKATOR ZAKLJUČANIH VRATA

Ako ovaj simbol zasvetli, to znači da su vrata zaključana. Da biste sprečili bilo kakva oštećenja, sačekajte da simbol nestane, pa onda otvorite vrata.

Da biste otvorili vrata dok je neki program pranja u toku, pritisnite dugme START/PAUSE. Ako se ne vidi simbol, vrata mogu da se otvore.

PRVO KORIŠĆENJE MAŠINE

Nakon montaže mašine i pre prvog korišćenja, najpre pokrenite program pranja bez deterdženta i veša tako što ćete podesiti program „Automatsko čišćenje“.

SVAKODNEVNO KORIŠĆENJE

Pripremite veš prateći preporuke koje su navedene u odeljku „SAVETI I PREPORUKE“.

Brzo programiranje

- Pritisnite dugme ON/OFF; indikatorska lampica START/PAUSE će polako treperiti zelenim svetlom.

- Otvorite vrata. Ubacite veš u mašinu, vodeći pritom računa da ne premašite maksimalni kapacitet naveden u tabeli s programima.

- Izvucite fioku za deterdžent, a zatim sipajte deterdžent u odgovarajuću pregradu shodno uputstvima iz odeljka „FIOKA ZA DETERDŽENT“.

- Zatvorite vrata.

POKRETANJE PROGRAMA.

Pritisnite dugme za „PUSH & GO“.

Mašina će zaključati vrata (zasvetleće simbol) i bubanj će početi da se obrće; vrata će se otključati (prestaće da svetli simbol), a zatim ponovo zaključati (zasvetleće simbol) i to je pripremna faza svakog programa pranja. „Kliktanje“ je deo mehanizma zaključavanja vrata. Voda će ući u bubanj i, čim se vrata zaključaju, počće faza pranja.

Standardno programiranje

- Pritisnite dugme ON/OFF; indikatorska lampica START/PAUSE će polako treperiti zelenim svetlom.

- Otvorite vrata. Ubacite veš u mašinu, vodeći pri tom računa da ne premašite maksimalni kapacitet naveden u tabeli s programima pranja.

- Izvucite fioku za deterdžent, a zatim sipajte deterdžent u odgovarajuću pregradu shodno uputstvima iz odeljka „FIOKA ZA DETERDŽENT“.

- Zatvorite vrata.

- Upotrebite obrtno dugme da biste izabrali željeni program pranja: svaki program pranja ima određenu temperaturu i brzinu centrifuge koji se mogu izmeniti.

Trajanje programa će se prikazati na displeju.

- Izmenite temperaturu i/ili brzinu centrifuge: na displeju mašine će se automatski prikazati maksimalne vrednosti temperature i brzine centrifuge koje su podešene za izabrani program ili pak poslednje izabrane podešavanja, ukoliko su kompatibilna s izabranim programom. Pritiskanjem dugmeta se postepeno smanjuje temperatura sve do pranja hladnom vodom (podešavanje „OFF“.

Pritiskanjem dugmeta se postepeno smanjuje brzina centrifuge sve do potpunog isključenja centrifuge (podešavanje „OFF“.

Ako ponovo pritisnete ovu dugmad, vatićete maksimalne vrednosti.

- Izaberite željene opcije.

POKRETANJE PROGRAMA

Pritisnite dugme za START/PAUSE.

Mašina će zaključati vrata (zasvetleće simbol) i bubanj će početi da se obrće; vrata će se otključati (prestaće da svetli simbol), a zatim ponovo zaključati (zasvetleće simbol) i to je pripremna faza svakog programa pranja. „Kliktanje“ je deo mehanizma zaključavanja vrata. Voda će ući u bubanj i, čim se vrata zaključaju, počće faza pranja.



PAUZIRANJE PROGRAMA

Da biste pauzirali program pranja, ponovo pritisnite dugme START/PAUSE: Indikatorska lampica će treperiti žutim svetlom. Ako simbol ne svetli, možete da otvorite vrata. Da biste program pranja nastavili od tačke na kojoj je prekinut, ponovo pritisnite dugme START/PAUSE.

OTVARANJE VRATA, PO POTREBI

Nakon pokretanja programa pranja, simbol će zasvetleti kako bi ukazao na to da se vrata ne mogu otvoriti. Vrata ostaju zaključana dokle god je program pranja u toku. Da biste otvorili vrata u toku pokrenutog programa, ako npr. želite da ubacite veš u mašinu ili ga pak izvadite iz nje, najpre pauzirajte program pritiskom na dugme START/PAUSE. Indikatorska lampica će treperiti žutim svetlom. Ako simbol ne svetli, možete da otvorite vrata. Da biste nastavili program, ponovo pritisnite dugme START/PAUSE.



PROMENA POKRENUTOG PROGRAMA PRANJA

Da biste promenili program pranja dok je u toku, pauzirajte mašinu za pranje veša pritiskom na dugme  START/PAUSE (odgovarajuća indikatorska lampica će treperiti žutim svetlom), izaberite željeni program, a zatim ponovo pritisnite dugme  START/PAUSE.

! Da biste otkazali pokrenuti program, pritisnite i zadržite dugme  ON/OFF.

Program će da se zaustavi, a mašina će da se isključi.

ZAVRŠETAK PROGRAMA

Završetak programa se označava prikazom reči „END“ (KRAJ) na displeju. Kada simbol  prestane da svetli, vrata mogu da se otvore. Otvorite vrata, a zatim isključite mašinu. Ako ne pritisnete dugme ON/OFF , mašina za pranje veša će automatski da se isključi nakon otprilike 10 minuta. Zatvorite slavinu za vodu, otvorite vrata i izvadite veš iz mašine za pranje veša. Pritvorite vrata da bi bubanj mogao da se osuši.

OPCIJE

- Ukoliko izabrana opcija nije kompatibilna sa podešenim programom pranja, indikatorska lampica će treperiti i opcija se neće aktivirati.
- Ukoliko izabrana opcija nije kompatibilna sa drugom prethodno podešenom opcijom, indikatorska lampica će treperiti uz oglašavanje zvučnog signala (3 „bipa“) i samo ta druga opcija će se aktivirati; uključiće se indikatorska lampica koja odgovara aktiviranoj opciji.

Uklanjanje mrlja

Ova opcija omogućava izbor vrste nečistoće u cilju optimalnog prilagođavanja programa za uklanjanje mrlja. Možete da izaberete sledeće vrste nečistoće:

-  **Hrana:** za mrlje od, recimo, namirnica ili napitaka.

-  **Rad:** za mrlje od, recimo, maziva ili mastila.

-  **Aktivnosti na otvorenom:** za, recimo, mrlje od blata ili trave.

! Trajanje programa pranja se razlikuje u zavisnosti od izabrane vrste nečistoće.

Brzo

Pri prvom pritisku na ovo dugme, zasvetleće ikona 45', pri drugom, ikona 60', a pri trećem, ikona 20'.

Odloženo pokretanje

Da biste podesili odloženo pokretanje izabranog programa, iznova pritisnite odgovarajuće dugme sve dok se ne prikaže željeno vreme odlaganja pokretanja. Kada se ova opcija aktivira, na displeju zasvetli simbol . Da biste uklonili podešavanje odloženog pokretanja, pritisnite dugme sve dok se na displeju ne prikaže reč „OFF“.

Temperatura

Svaki program pranja ima unapred definisanu temperaturu. Da biste izmenili temperaturu, pritisnite dugme . Na displeju će se prikazati vrednost.

Centrifuga

Svaki program pranja ima unapred definisanu brzinu centrifuge. Da biste izmenili brzinu centrifuge, pritisnite dugme . Na displeju će se prikazati vrednost.



PUSH & GO

Da biste pokrenuli program PUSH & GO, pritisnite odgovarajuće dugme i držite ga tako 2 sekunde. Uključivanje indikatorske lampice označava da je funkcija aktivirana. Ovaj program pranja je idealan za pamučni veš ili sintetiku, budući da se pranje odvija pri temperaturi od 30 °C i maksimalnoj brzini centrifuge od 1200 obrtaja u minuti. Maksimalni kapacitet: 3,5 kg (trajanje programa: 59 minuta). Tokom poslednje faze programa veš će biti obrađen parom radi omekšavanja vlakana (Steam Technology).

Način funkcionisanja





1. Ubacite veš (od pamuka i/ili sintetike) u mašinu i potom zatvorite vrata.
2. Sipajte deterdžent i dodatna sredstva za pranje.
3. Pokrenite program tako što ćete pritisnuti dugme PUSH & GO i držati ga tako 2 sekunde. Odgovarajuća indikatorska lampica će zasvetleti zelenim svetlom, a vrata će se zaključati (zasvetleće simbol ).

NAPOMENA: pokretanjem programa pranja pritiskom na dugme PUSH & GO aktivira se automatski, neprilagodljiv program namenjen pranju pamučnog veša i sintetike. U ovom programu nije moguće podešavanje dodatnih opcija.

Da biste otvorili vrata tokom automatskog programa pranja, pritisnite dugme START/PAUSE ; ako više ne svetli simbol zaključanih vrata , možete da otvorite vrata. Pritisnite ponovo dugme START/PAUSE  da biste nastavili program od tačke na kojoj je prekinut.

4. Po završetku programa pranja na displeju će se prikazati reč END (KRAJ).

ZAKLJUČAVANJE KONTROLNE TABLE

Da biste aktivirali zaključavanje kontrolne table, pritisnite i otprilike 2 sekunde zadržite dugme . Simbol  označava da je kontrolna tabla zaključana. Time se sprečava nenamerna izmena programa pranja (osim putem dugmeta ON/OFF ) , što je posebno korisno ukoliko se u domu nalaze deca. Da biste deaktivirali zaključavanje kontrolne table, pritisnite i otprilike 2 sekunde zadržite dugme .

SAVETI I PREPORUKE

Veš razvrstavajte prema sledećim kriterijumima:

Vrsta tkanine (pamuk, mešovita tkanina, sintetika, vuna, veš koji se ručno pere). Boja (odvojite beli i obojeni veš. Novi obojeni veš perite zasebno). Osetljivost (manje odevne predmete, na primer najlonske čarape i odeću s kopčama, kao što su grudnjaci, ubacite u platnenu torbu).

Ispraznite džepove:

Predmeti poput novčića ili upaljača mogu oštetiti mašinu za pranje veša i bubanj. Proverite svu dugmad.

Pridržavajte se preporuka za doziranje/dodatna sredstva

Time se poboljšava rezultat pranja, sprečava zadržavanje neugodnih ostataka viška deterdženta u vešu i štedi novac jer se sprečava nepotrebno trošenje viška deterdženta.

Podešavajte niže temperature i duže trajanje programa

Najefikasniji programi u pogledu potrošnje energije su obično oni sa nižim temperaturama rada i dužim trajanjem.

Vodite računa o količini veša

Punite mašinu za pranje veša do kapaciteta naznačenog u tabeli „Tabela s programima pranja“ da biste štedeli vodu i energiju.

Buka i preostali sadržaj vlage

Ovo zavisi od brzine centrifugiranja: što je veća brzina centrifugiranja u fazi centrifugiranja, to je veća buka i niži preostali sadržaj vlage.

ČIŠĆENJE I ODRŽAVANJE

Pre čišćenja i održavanja isključite mašinu za pranje veša, a zatim izvucite utikač iz mrežnog napajanja. Ne upotrebljavajte zapaljive tečnosti za čišćenje mašine za pranje veša. Periodično čistite i održavajte mašinu za pranje veša (najmanje 4 puta godišnje).

Isključivanje priključaka za dovod vode i strujnih priključaka

Zatvorite slavinu za vodu nakon svakog pranja. Na taj način ćete smanjiti habanje hidrauličnog sistema unutar mašine za pranje veša i sprečiti pojavu curenja. Isključite mašinu za pranje veša s napajanja prilikom čišćenja i bilo kakvog održavanja.

Čišćenje mašine za pranje veša

Spoljašnji delovi i gumene komponente mašine možete čistiti pomoću mekane krpe, koju ste prethodno potopili u mlakoj vodi s dodatim sapunom. Nemojte da koristite rastvarače ili abrazivna sredstva.

Mašina za pranje veša je opremljena programom automatskog čišćenja  („Auto-clean“) za unutrašnje delove; ovaj program treba pokrenuti bez veša u bubnju.

Da bi se poboljšao učinak ovog programa, mogu da se koriste deterdžent (10% količine potrebne za blago zaprljani veš) ili posebna dodatna sredstva za čišćenje mašine za pranje veša. Preporučujemo da program čišćenja pokrenete nakon svakih 40 ciklusa pranja.

Da biste pokrenuli ovaj program, pritisnite dugmad  i **11**  istovremeno u trajanju od 5 sekundi.

Program će se automatski pokrenuti i trajaće otprilike 70 minuta. Da biste zaustavili program, pritisnite dugme  START/PAUSE.

Čišćenje fioke za deterdžent

Operite fioku pod tekućom vodom; ovaj postupak bi trebalo često ponavljati.

Održavanje vrata i bubnja

Vrata mašine uvek ostavljajte odškrinuta kako bi se sprečilo stvaranje neugodnih mirisa.

Čišćenje pumpe

Mašina za pranje veša je opremljena pumpom koja se automatski čisti, tako da za nju nije neophodno održavanje. Mali predmeti (poput novčića ili dugmadi) mogu ponekad upasti u zaštitnu pretkomoru koja se nalazi u osnovi pumpe.

! Uverite se da je završen program pranja, a zatim isključite mašinu s napajanja.

Da biste pristupili pretkomori, postupite na sledeći način:

1. uklonite prekrivnu ploču na prednjoj strani mašine tako što ćete najpre pritisnuti ploču po središnjem delu, pa zatim povući ploču nadole s obe strane kako biste je oslobodili iz ležišta;
2. olabavite poklopac drenažne pumpe tako što ćete da ga okrenete nalevo: neznatno curenje vode je uobičajena pojava;
3. temeljno očistite unutrašnjost;
4. ponovo pričvrstite poklopac;
5. pre vraćanja ploče nazad na mašinu proverite da li se prorezi za kukice nalaze na predviđenom mestu.

Provera creva za dovod vode

Crevo za dovod vode treba proveriti najmanje jednom godišnje. Ako je crevo napuklo ili je pokidano, treba da se zameni: visok pritisak vode koji nastaje tokom pranja mogao bi iznenada da raspoluti crevo.

! Nipošto nemojte da koristite već upotrebljavana creva.

SISTEM ZA BALANSIRANJE OPTEREĆENJA

Da bi se izbegao nastanak jakih vibracija pre svake centrifuge i da bi se opterećenje ravnomerno raspodelilo, bubanj se pre svakog ciklusa centrifugiranja neprestano obrće brzinom koja je neznatno veća od brzine obrtanja bubnja pri pranju. Ako se nakon nekoliko pokušaja opterećenje ne izbalansira, bubanj će sporije da centrifugira. Ako je opterećenje značajno neizbalansirano, mašina za pranje veša će namesto centrifugiranja sprovesti postupak raspodele opterećenja. Da biste doprineli poboljšanju raspodele i balansiranja opterećenja, preporučujemo da mašinu napunite kombinacijom manjih i većih odevnih predmeta.

DODATNA OPREMA

Obratite se našoj službi za tehničku podršku kako biste proverili da li je za vaš model mašine za pranje veša dostupna navedena dodatna oprema.



Komplet za slaganje

Pomoću ove dodatne opreme možete da pričvrstite sušilicu za veš na gornji deo mašine za pranje veša i na taj način uštedite prostor, te olakšate punjenje i pražnjenje sušilice za veš.

TRANSPORT I RUKOVANJE





Nemojte podizati mašinu za pranje veša hvatajući je za gornji deo.

Isključite mašinu s napajanja i zatvorite slavinu za vodu. Proverite da li su vrata i fioka za deterdžent pravilno zatvoreni. Odvojite crevo za punjenje sa slavine za vodu, a zatim odvojite odvodno crevo. Ispustite svu preostalu vodu iz creva, a zatim ih obezbedite tako da se ne oštete tokom transporta. Ponovo pričvrstite transportne vijke. Izvedite, prema obrnutom redosledu, postupak uklanjanja transportnih vijaka opisan u odeljcima „Mere opreza i bezbednosna uputstva“ i „Slikovna uputstva za instalaciju“.

DEMO MODE: да онемогући ову функцију, искључите машину. Док држите притиснут тастер "START/PAUSE"  такође притиснути ON/OFF  за 5 секунди и држати их обоје притиснут 2 секунде.

OTKLANJANJE PROBLEMA

Može da se dogodi da mašina za pranje veša povremeno prestane s radom. Pre nego što zatražite pomoć od službe za tehničku podršku, najpre proverite da li se problem može jednostavno rešiti praćenjem uputstava s liste u nastavku.

Problem	Mogući uzroci/moguća rešenja
Mašina se ne pokreće.	Mašina nije priključena na utičnicu ili nije adekvatno priključena da bi se uspostavio kontakt.
	U domu nema struje.
Program pranja se ne pokreće.	Vrata mašine nisu pravilno zatvorena.
	Nije pritisnuto dugme ON/OFF  .
	Nije pritisnuto dugme START/PAUSE  .
	Slavina za vodu nije otvorena.
	Podешeno je odlaganje vremena pokretanja.
Mašina se ne puni vodom (na displeju treperi poruka „H2O“).	Crevo za dovod vode nije priključeno na slavinu.
	Crevo je savijeno.
	Slavina za vodu nije otvorena.
	U domu nema dovoda vode.
	Pritisak je prenizak.
	Nije pritisnuto dugme START/PAUSE  .
Mašina neprestano dovodi i odvodi vodu.	Odvodno crevo nije postavljeno na udaljenosti od 65 do 100 cm od poda.
	Slobodan kraj creva je uronjen u vodu.
	Zidni sistem za odvod vode nije opremljen odušnom cevi. Ukoliko se problem javlja i nakon sprovođenja ovih provera, zatvorite slavinu, isključite mašinu i pozovite službu za tehničku podršku. Ukoliko živite na višim spratovima zgrade, možda postoje problemi u vezi s povratnom sifonažom koji uzrokuju da mašina za pranje veša neprestano dovodi i odvodi vodu. Ovaj problem se može otkloniti pomoću posebnih ventila za zaštitu od povratne sifonaže koji se mogu nabaviti u specijalizovanim prodavnicama.
Mašina ne izbacuje vodu ili ne centrifugira.	Program pranja ne predviđa izbacivanje vode: kod nekih programa je neophodno ručno pokretanje izbacivanja vode.
	Odvodno crevo je savijeno.
	Odvodni kanal je zapušten.
Mašina previše vibrira prilikom centrifugiranja.	Bubanj nije pravilno odblokiran prilikom montaže.
	Mašina nije pravilno nivelisana.
	Mašina je tesno pritisnuta između komada nameštaja i zida.
Mašina za pranje veša curi.	Crevo za dovod vode nije pravilno pričvršćeno.
	Fioka za deterdžent je zaprečena.
	Odvodno crevo nije pravilno priključeno.
Indikatorske lampice „Opcije“ i START/PAUSE  brzo trepere, dok se na displeju prikazuje šifra greške (npr: F-01, F-...).	Isključite mašinu, a zatim izvucite utikač mašine iz utičnice. Sačekajte otprilike 1 minut i zatim je ponovo uključite. Ako se problem i dalje javlja, pozovite službu za tehničku podršku.
U mašini se obrazuje previše pene.	Deterdžent nije pogodan za korišćenje s mašinom za pranje veša (na pakovanju deterdženta mora da bude označeno da je namenjen „za pranje u mašini“, „za ručno i mašinsko pranje“ i slično).
	Upotrebjeno je previše deterdženta.
Funkcija Push & Go neće da se aktivira.	Nakon uključivanja mašine, aktivirana je druga opcija/program različit od PUSH & GO. Isključite mašinu i pritisnite dugme PUSH & GO.

Politike, standardnu dokumentaciju, naručivanje rezervnih delova i dodatne informacije o proizvodu možete pronaći na:

- Korišćenje QR koda na uređaju,
- posetom naše veb-stranice na adresi: <http://docs.indesit.eu> i parts-selfservice.indesit.com
- ili pak **pozivanjem naše postprodajne službe** (broj telefona možete pronaći u garantnoj knjižici). Pri obraćanju postprodajnoj službi, obavezno navedite šifre koje su odštampane na identifikacionoj pločici aparata.
- Informacije o popravci i održavanju namenjene korisnicima potražite na adresi www.indesit.com

Informacije o modelu mogu da se dobiju skeniranjem QR koda na oznaci za energiju. Oznaka takođe sadrži identifikator modela pomoću kog može da se pretražuje portal za registraciju proizvoda na adresi <https://eprel.ec.europa.eu>

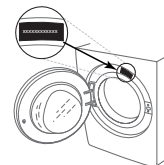

ČIŠĆENJE I ODRŽAVANJE

U slučaju bilo kakvog čišćenja i održavanja, isključite mašinu za pranje veša i izvucite njen utikač iz utičnice. Nemojte da koristite zapaljive tečnosti za čišćenje mašine za pranje veša.

ČIŠĆENJE SPOLJAŠNOSTI MAŠINE ZA PRANJE VEŠA

Očistite spoljne delove mašine mekanom vlažnom krpom.

Nemojte da čistite kontrolnu tablu sredstvom za čišćenje stakla, sredstvom za čišćenje opšte namene, praškom za ribanje ili slično, jer ove supstance mogu da oštete štampane oznake.

PROVERA CREVA ZA DOVOD VODE

Redovno proveravajte da li na crevu za dovod vode postoje tragovi lomljenja i pucanja. Ako je oštećeno, zamenite ga novim crevom koje se može nabaviti od postprodajne službe ili specijalizovanog prodavca.

U zavisnosti od vrste creva:

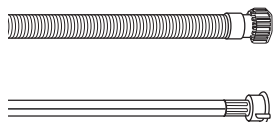

Ako crevo za dovod vode ima providni omotač, proverite ponekad da li se boja pojačala na nekim mestima. Ako jeste, crevo je možda počelo da propušta i treba ga zameniti.

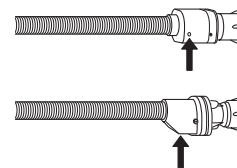

Kod creva sa funkcijom prekida vode: proverite mali prozor za inspekciju sigurnosnog ventila (vidite strelicu). Ako je crven, aktivirana je funkcija prekida vode, a crevo se mora zameniti novim.

Da biste odvili ovo crevo, pritisnite dugme za otpuštanje (ako je dostupno) dok odvijate crevo.

ČIŠĆENJE MREŽASTIH FILTERA U CREVU ZA DOVOD VODE

1. Zatvorite slavinu za vodu i odvijte crevo za dovod vode.

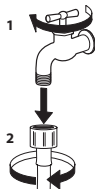

2. Finom četkom očistite pažljivo mrežasti filter na kraju creva.

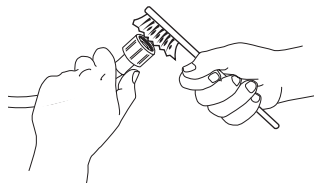

3. Zatim rukom odvijte crevo za dovod vode sa zadnje strane mašine. Kleštima izvucite mrežasti filter iz ventila sa zadnje strane mašine i pažljivo ga očistite.

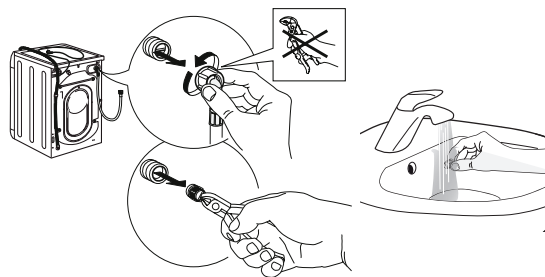

4. Vratite mrežasti filter u ventil. Ponovo priključite crevo za dovod vode na slavinu za vodu i mašinu za pranje veša. Uradite to bez alata. Otvorite slavinu za vodu i proverite da li ste čvrsto priključili crevo.

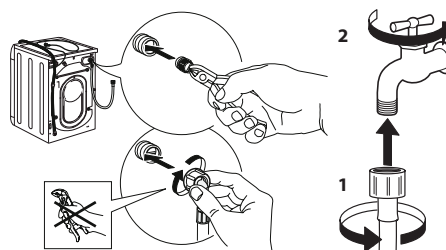

ČIŠĆENJE FIOKE ZA DETERDŽENT

Izvadite fioku tako što ćete je podići i izvući (vidite sliku).

Operite fioku pod mlazom vode; ovaj postupak bi trebalo često ponavljati.

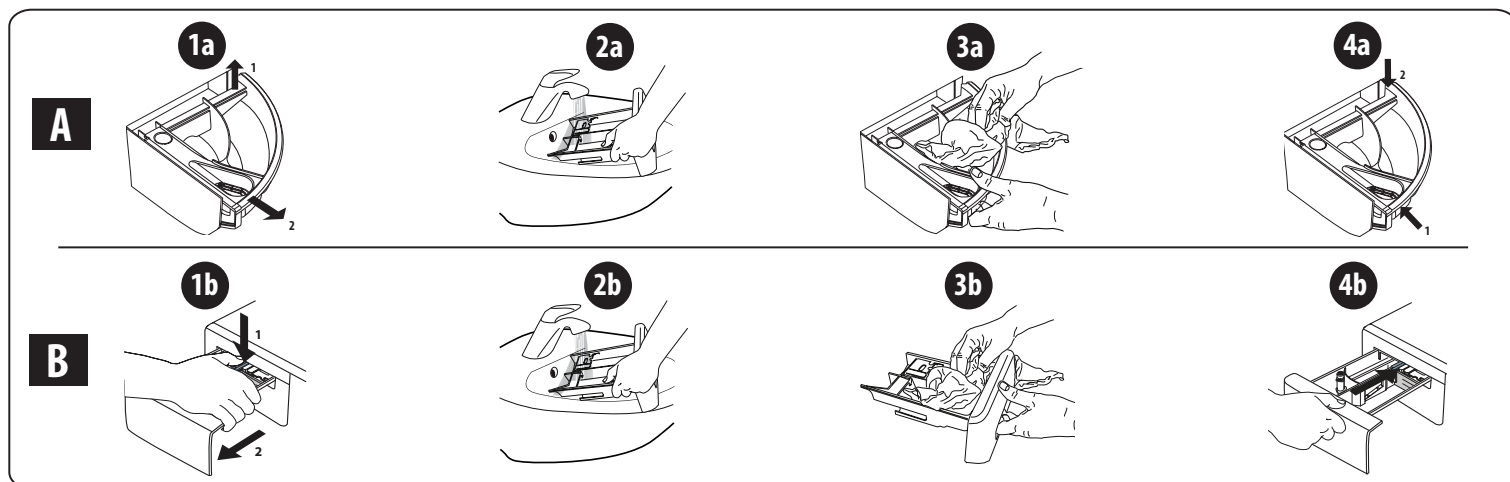

ČIŠĆENJE FILTERA ZA VODU / ISPUŠTANJE PREOSTALE VODE

Pre čišćenja filtera za vodu ili ispuštanja preostale vode, isključite mašinu za pranje veša i izvučite njen utikač iz utičnice. Ako ste koristili program za vruće pranje, sačekajte da se voda ohladi pre nego što ispuštite vodu. Redovno čistite filter za vodu svaka 3 meseca da se ne bi zapušio, jer u tom slučaju nećete moći da ispuštite vodu nakon pranja. Ako mašina ne može da ispušti vodu, displej pokazuje da je došlo do zapušenja filtera za vodu.

1. Skinite zaštitnu lajsnu na dnu mašine: uradite to pomoću odvijača, kao na donjoj slici.

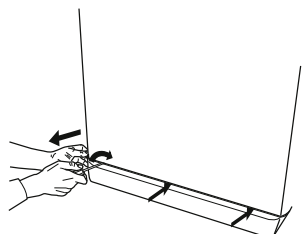

2. Posuda za skupljanje ispuštene vode: postavite plitku i široku posudu ispod filtera za vodu da biste skupili preostalu vodu.

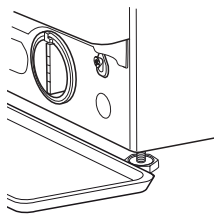

3. Ispustite vodu: polako okrećite filter u smeru suprotnom od smeru kretanja kazaljke na satu sve dok ne iscuri sva voda. Pustite da voda iscuri bez uklanjanja filtera. Kada se posuda napuni, zatvorite filter za vodu tako što ćete ga okretati u smeru kretanja kazaljke na satu. Ispraznite posudu. Ponavljajte ovaj postupak sve dok sva voda ne bude ispuštena.

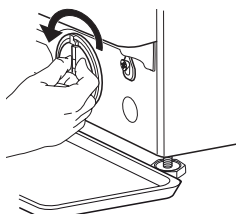

4. Uklonite filter: ispod filtera za vodu stavite pamučnu krpu koja može da upije manju količinu preostale vode. Potom uklonite filter za vodu tako što ćete ga okretati u smeru suprotnom od kretanja kazaljke na satu.

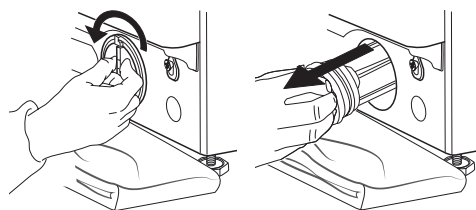

5. Očistite filter za vodu: uklonite preostale naslage sa filtera i očistite ga pod mlazom vode.

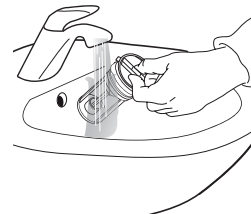

6. Vratite filter za vodu u mašinu i postavite zaštitnu lajsnu: ponovo umetnite filter za vodu tako što ćete ga okretati u smeru kretanja kazaljke na satu. Obavezno ga zavrnite do kraja; ručica filtera mora da bude u vertikalnom položaju. Da biste proverili da li filter za vodu ne propušta vodu, sipajte oko litar vode u fioku za deterdžent. Potom ponovo postavite zaštitnu lajsnu.

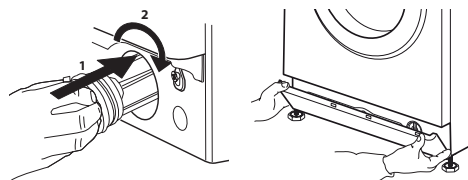

TRANSPORT I RUKOVANJE

Nikada ne podižite mašinu za pranje veša držeći je za radnu ploču.

1. Izvucite utikač iz struje, a zatim zatvorite slavinu za vodu.
2. Uverite se da su vrata i fioka za deterdžent propisno zatvoreni.
3. Otkaçite crevo za dovod vode sa slavine za vodu, a zatim skinite odvodno crevo sa odvodne tačke. Uklonite svu preostalu vodu iz creva, a zatim ih pričvrstite da se ne bi oštetila tokom transporta.
4. Ponovo zategnite transportne vijke. Obrnutim redosledom sledite uputstvo za skidanje transportnih vijaka koja se nalaze u „uputstvu za montažu“.

Važna napomena: nemojte transportovati mašinu za pranje veša a da prethodno niste pričvrstili transportne vijke.

POSTPRODAJNA SLUŽBA

PRE POZIVANJA POSTPRODAJNE SLUŽBE

1. Pokušajte da sami rešite problem pomoću predloga navedenih u odeljku **REŠAVANJE PROBLEMA**

2. Isključite i ponovo uključite mašinu da biste proverili da li i dalje postoji kvar.

AKO KVAR I DALJE POSTOJI, OBRATITE SE NAJBЛИŽOJ POSTPRODAJNOJ SLUŽBI

Da bi vam pomogli, pozovite broj naveden na garantnoj knjižici.

Kada zovete našu postprodajnu službu, uvek navedite:

- kratak opis kvara;
- vrstu i tačan model mašine;

- servisni broj (broj posle reči Service na servisnoj nalepnici);

SERVICE 0000 000 00000



- vašu punu adresu;
- vaš broj telefona.

U slučaju da je neophodna bilo kakva popravka, obratite se našoj ovlašćenoj postprodajnoj službi (da biste osigurali propisnu popravku i korišćenje originalnih rezervnih delova).

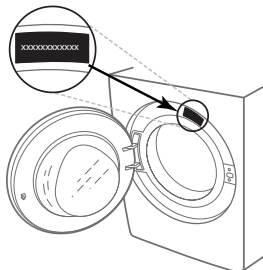

DĖKOJAME, KAD ĮSIGIJOTE „INDESIT“ PRODUKTĄ

Norėdami gauti daugiau pagalbos, užregistruokite savo produktą adresu www.indesit.com/register



Prieš naudodami prietaisą atidžiai perskaitykite saugos instrukcijas.
Prieš naudojant mašiną būtina išsukti transportavimo varžtus.
Išsamesnės informacijos, kaip tai padaryti, rasite montavimo vadove.

VALDYMO SKYDELIS

1. Mygtukas ON/OFF
2. START/PAUSE mygtukas ir indikacinė lemputė
3. TEMPERATŪROS mygtukas
4. EKRANAS
5. VAIKŲ SAUGOS UŽRAKTO mygtukas
6. PARINKTIES mygtukas
7. Mygtukas ATIDĖTAS PALEIDIMAS
8. GRĘŽIMO mygtukas
9. SKALBIMO PROGRAMOS PASIRINKIMO RANKENA
10. PUSH & GO mygtukas

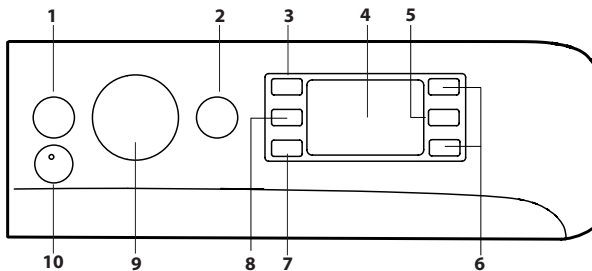

SKALBIMO PROGRAMŲ LENTELĖ

Skalbimo programa		Temperatūra		Maks. gręžimas (sūk./min.)	Maks. apkrova (kg)	Trukmė (h : m)	Skalbikliai ir priedai		Rekomenduojamas skalbiklis			Likutinė drėgmė, % (***)	Energijos suvartojimas, kWh	Iš viso vandens, l	Skalbiniių temperatūra, °C
		Nustatymas	Diapazonas				Skalbinimas	Audinių minkštiklis	Milteliai	Skystis	Kapsulės (4)				
1	Medvilnė	40°C	☼ - 40°C	1000	8	**	●	○	-	✓	✓	-	-	-	-
2	Marškiniai	40°C	☼ - 40°C	600	2	**	●	○	-	✓	✓	-	-	-	-
3	PODS	30°C	30°C	1000	4.5	**	-	○	-	-	✓	-	-	-	-
4	Vilna	40°C	☼ - 40°C	800	2	**	●	○	-	✓	-	-	-	-	-
5	20°C	20°C	☼ - 20°C	1400	8	1:50	●	○	-	✓	-	55	0.138	78	22
6	Medvilnė (2)	40°C	☼ - 60°C	1400	8	3:55	●	○	✓	✓	✓	49	1.100	97	45
7	Sintetika (3)	40°C	☼ - 60°C	1200	4	2:55	●	○	✓	✓	✓	35	0.800	55	43
8	Mišrūs	40°C	☼ - 40°C	1400	8	**	●	○	-	✓	✓	-	-	-	-
9	Eco 40-60 (1)	40°C	40°C	1351	8	3:38	●	○	✓	✓	✓	53	0.680	54	33
				1351	4	2:48	●	○	✓	✓	✓	53	0.430	53	28
				1351	2	2:40	●	○	✓	✓	✓	53	0.280	37.5	21
10	Balti	60°C	☼ - 90°C	1400	8	2:35	●	○	✓	✓	✓	55	1.790	89	55
11	Greitas 20min	20°C	☼ - 20°C	800	1.5	**	●	○	-	✓	-	-	-	-	-
11	Greitas	40°C	☼ - 40°C	1200	4	**	●	○	-	✓	-	-	-	-	-
11	Greitas	60°C	☼ - 60°C	1000	8	**	●	○	✓	✓	✓	-	-	-	-
12	Visas Būgnas, 45 Min	40°C	☼ - 40°C	1200	8	**	●	○	-	✓	-	-	-	-	-
13	Antklodės	30°C	☼ - 30°C	1000	3.5	**	●	○	-	✓	✓	-	-	-	-
14	Švelnūs 30°C	30°C	☼ - 30°C	600 (***)	1	**	●	○	-	✓	-	-	-	-	-
	Skalavimas + gręžimas	-	-	1400	8	**	-	○	-	-	-	-	-	-	-
	Gręžimas + išleidimas*	-	-	1400	8	**	-	-	-	-	-	-	-	-	-

● Reikalingas kiekis ○ Pasirenkamas kiekis - 4) Naudojant skalbimo kapsules rekomenduojama skalbti bent 30 °C vandeniu.

Ekrane arba instrukcijų vadove nurodoma programos trukmė prognozuojama vadovaujantis standartinėmis sąlygomis. Reali trukmė gali skirtis dėl kelių veiksnių, pvz., tiekiamo vandens temperatūros ir slėgio, aplinkos temperatūros, skalbiklio kiekio, apkrovos kiekio ir tipo, apkrovos balansavimo ir visų pasirinktų parinkčių. Trukmės, nurodomos kitoms nei Eco 40-60 programoms, yra tik orientacinės.

1) Eco 40-60 – bandomasis skalbimo ciklas, atitinkantis ES ekologinio projektavimo reglamentą 2019/2014. Efektyviausia programa energijos ir vandens suvartojimo skalbiant įprastai ištemptus medvilninius skalbinius atžvilgiu.
Pastaba. Ekrane rodomos sukimosi greičio vertės gali šiek tiek skirtis nuo lentelėje nurodytų verčių.

Visiems bandymų institutams:

2) Ilga medvilnės programa: nustatykite 6 programą ir 40 °C temperatūrą.

3) Ilga sintetikos programa: nustatykite 7 programą ir 40 °C temperatūrą.

* Pasirinkus (☼) ciklą ir nenaudojant gręžimo ciklo, skalbimo mašina tik išleis vandenį.

** Skalavimo programų trukmė galima patikrinti ekrane.

*** Programai ir išgręžus maksimaliu pasirenkamu gręžimo greičiu, pagal numatytąją programos nuostatą.

**** Ekrane bus nurodytas siūlomas gręžimo greitis kaip numatytoji vertė.

PRODUKTO APRAŠAS

1. Viršus
2. Skalbiklio dozatoriaus stalčiukas
3. Valdymo skydelis
4. Rankena
5. Durelės su stiklu
6. Išleidimo siurblys (už cokolio)
7. Cokolis (nuimamas)
8. Reguliuojamos kojelės (2)

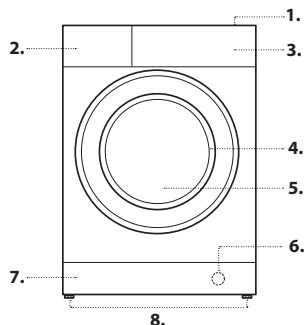

SKALBIKLIO DOZATORIAUS STALČIUKAS

1 skyrius:

Į 1 skyrių nepilkite skalbiklio.

Skalbiklį galima pilti tik į 2 skyrių.

2 skyrius: skalbiklis (milteliai arba skystis)

Jei naudojamas skystas skalbiklis, tinkamam kiekiui reikia naudoti išimamą plastikinę pertvarą **A** (pridedama). Jei naudojami skalbimo milteliai, įkiškite pertvarą į angą **B**.

3 skyrius: Priedai (audinių minkštiklis ir pan.)

Audinių minkštiklio niekada neturi būti daugiau nei ant centrinio kaiščio nurodytas „max“ (didžiausias) lygis.

! Skalavimo priemonių stalčius yra skirtas tik skysčių ir miltelių pavidalo skalbiamosioms priemonėms. Skalavimo kapsulių į jį dėti negalima.

Skalavimo kapsules dėkite į būgną prieš sudėdami skalbinius.
Naudokite Gamintojo rekomenduojamą skalbimo kapsulių kiekį.

! Baltiems medvilniniams drabužiams, pirminiam skalbimui ir skalbdami aukštesnėje nei 60 °C temperatūroje naudokite skalbimo miltelius.

! Laikykites ant skalbiklio pakuotės pateiktų instrukcijų.

! Norėdami išimti stalčiuką, paspauskite svirtį **C** ir traukite stalčiuką išorėn.

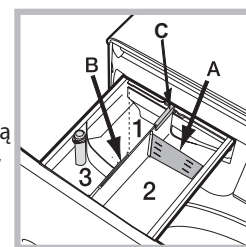

SKALBIMO PROGRAMOS

Laikykitės instrukcijų, esančių ant drabužių skalbimo etikečių simbolių. Simbolyje nurodyta reikšmė yra didžiausia rekomenduojama drabužio skalbimo temperatūra.



Medvilnė

Ciklas skirtas medvilniniams drabužiams skalbti. Paskutiniame ciklo etape skalbiniai bus apdorojami garais, suminkštinančiais audinį.

Marškiniai

Naudokite specialų skalbimo ciklą įvairių audinių ir spalvų marškiniams, kad jie būtų prižiūrėti kuo geriausiai. Paskutiniame ciklo etape skalbiniai bus apdorojami garais, suminkštinančiais audinį.

PODS

30°C trumpas ciklas įvairiems medvilniniams ir sintetiniams audiniams kartu skalbti, rekomenduojama naudoti skalbimo kapsules.

Vilna – Wool Care

Šios mašinos vilnos skalbimo ciklą patvirtino bendrovė The Woolmark Company kaip tinkamą skalbti vilnoniams gaminiams, jeigu skalbiama pagal drabužio etiketėje nurodytas ir šios skalbimo mašinos gamintojo pateikiamas instrukcijas. Woolmark simbolis daugelyje šalių yra sertifikavimo ženklas. (M2229)



20 °C

Nedaug išteptiems medvilniniams drabužiams skalbti 20 °C temperatūroje.

Medvilnė

Tinka vidutiniškai ir sunkiai išteptiems rankšluosčiams, apatiniams, staltiesėms ir pan., pagamintiems iš patvaraus lino ir medvilnės, skalbti.

Sintetika

Specialiai sintetiniams audiniams. Jei nešvarumus pašalinti sunku, temperatūrą galima padidinti iki 60 °C, galima naudoti skalbimo miltelius.

Mišrūs

40 °C ciklas, skirtas medvilniniams ir sintetiniams drabužiams skalbti kartu. Tinka lengvai išteptiems apatiniams.

Eco 40–60

Įprastai išteptus medvilninius drabužius, kuriuos reikia skalbti 40 °C arba 60 °C temperatūroje, skalbti tuo pačiu ciklu. Tai standartinė medvilnės skalbimo programa, kuri vandens ir elektros suvartojimo atžvilgiu yra efektyviausia. ! Kaip nurodyta, šis skalbimo ciklas veikia tik 40 °C temperatūroje.

Balti

Sunkiai išteptiems baltiems drabužiams ir atsparioms spalvoms.

Greitas 20min

Leidžia keisti drabužių apdoravimo trukmę nuo 20 iki 60 min.

- 20 min.: šis ciklas atnaujiną drabužius vos per 20 minučių.

- 45 min.: trumpas ciklas, skirtas maišytiems medvilniniams-sintetiniams drabužiams skalbti.

- 60 min.: šis ciklas skirtas vidutiniškai išteptiems atspariems medvilniniams drabužiams skalbti 60 °C temperatūroje vieną valandą, pasiekiami gerų skalbimo rezultatų. Sintetiniams arba maišytiems drabužiams temperatūrą reikia sumažinti iki 40 °C.

Visas Būgnas, 45 Min

Tinka vidutiniškai išteptiems medvilniniams drabužiams, pridėjus visą būgną, skalbti. Trukmė – 45 min.

Antklodės

Skirta žasų pūkų pamušalo dviguboms arba vienguboms antklodėms (iki 3,5 kg), pagalvėlėms arba pūkinėms striukėms. Antklodės reikia dėti į būgną, užlenkus jų kraštus raštu į vidų, užimant ne daugiau nei ¾ viso būgno tūrio. Siekiant geriausių rezultatų patariama naudoti skystą skalbiklį, pilamą į skalbiklio stalčiuką.

Švelnūs 30°C

Tinka apatiniams drabužiams skalbti. Prieš skalbiant patariama išversti drabužius išvirškčiai. Siekdami geriausių rezultatų, apatiniams drabužiams naudokite skystą skalbiklį.

Skalavimas + gręžimas

Skirta skalbiniams išskalauti ir išgręžti.

Gręžimas + išleidimas

Skirta gręžti ir išleisti vandeniu.

EKRANAS

Ekranas naudingas programuojant mašiną ir pateikia daug informacijos.

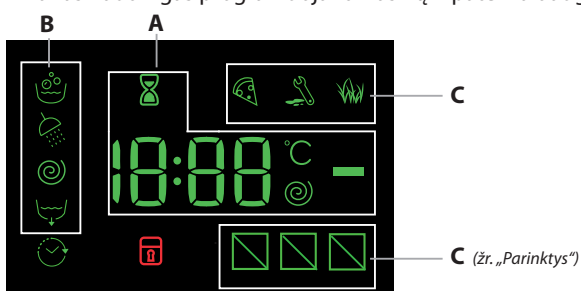

Galimų skalbimo ciklų trukmė ir likęs vykstančio ciklo laikas rodomi **A** dalyje; jei nustatyta atidėto paleidimo parinktis, bus rodomas atgalinis skaičiavimas iki pasirinkto ciklo pradžios.

Paspaudę atitinkamą mygtuką galite peržiūrėti per nustatyto skalbimo ciklą

pasiektas maksimalias gręžimo greičio ir temperatūros reikšmes arba naujas nustatytas reikšmes, jei jos suderinamos su nustatyto skalbimo ciklu. Mašinai apdorojant duomenis pagal pasirinktą ciklą, mirksi smėlio laikrodis. Po daugiausiai 10 minučių piktograma lieka degti nuolat ir rodomas galutinis likęs laikas. Tada „smėlio laikrodžio“ piktograma išsijungs praėjus maždaug 1 minutei po galutinio likusio laiko parodymo.

B dalyje rodomi pasirinktos programos skalbimo etapai arba dabartinis veikiančios programos skalbimo etapas:

- „Skalbimas“
- „Skalavimas“
- „Gręžimas“
- „Vandens išleidimas“

Kai šviečia simbolis, tai reiškia, jog nustatyta ekrane rodoma „Atidėto paleidimo“ reikšmė.

Skyriuje **C** yra trys dalys, atitinkančios skalbimo parinktis.

UŽRAKINTŲ DURELIŲ INDIKATORIUS

Kai ji dega, simbolis reiškia, kad durelės užblokuotos. Norėdami išvengti pažeidimų, prieš atidarydami dureles palaukite, kol simbolis užges. Norėdami atidaryti dureles, kai vyksta skalbimo ciklas, paspauskite START/PAUSE mygtuką ; jei simbolis išjungtas, dureles galima atidaryti.

NAUDOJANT PIRMĄ KARTĄ

Sumontavę prietaisą ir prieš naudodami pirmą kartą, atlikite skalbimo ciklą su skalbikliu be skalbinių, nustatydami „Automatinio valymo“ ciklą.

KASDIENIS NAUDOJIMAS

Paruoškite skalbinius, vadovaudamiesi pasiūlymais, pateiktais skyriuje „PATARIMAI IR PASIŪLYMAI“.

Greitas programavimas

- Paspauskite ON/OFF mygtuką ; START/PAUSE indikacinė lemputė lėtai mirksės žaliai.

- Atidarykite dureles. Įdėkite skalbinius, neviršydami ciklo lentelėje nurodyto didžiausio apkrovos kiekio.

- Atidarykite skalbiklio dozatoriaus stalčiuką ir įpilkite skalbiklio į susijusius skyrius, kaip aprašyta skyriuje SKALBIKLIO DOZATORIAUS STALČIUKAS.

- Uždarykite dureles.

CIKLO ĮJUNGIMAS

Paspauskite PUSH & GO mygtuką.

Skalbyklė užrakiną dureles (išsijungs simbolis) ir būgnas pradės sukstis. Ruošiantis kiekvienam skalbimo ciklui durelės bus atrakinamos (išsijungs simbolis) ir vėl užrakinamos (išsijungs simbolis). Pasigirstantis spragtelėjimas yra durelių užrakinimo mechanizmo dalis. Užrakinus dureles į būgną pradės tekėti vanduo ir prasidės skalbimo ciklas.

Įprastas programavimas

- Paspauskite ON/OFF mygtuką ; START/PAUSE indikacinė lemputė lėtai mirksės žaliai.

- Atidarykite dureles. Įdėkite skalbinius, neviršydami skalbimo programų lentelėje nurodyto didžiausio apkrovos kiekio.

- Atidarykite skalbiklio dozatoriaus stalčiuką ir įpilkite skalbiklio į susijusius skyrius, kaip aprašyta skyriuje SKALBIKLIO DOZATORIAUS STALČIUKAS.

- Uždarykite dureles.

- SKALBIMO CIKLO pasirinkimo rankena pasirinkite norimą skalbimo ciklą – jis bus susietas su konkrečia temperatūra ir gręžimo greičiu, kuriuos galima keisti. Ciklo trukmė bus rodoma ekrane.

Keiskite temperatūrą ir (arba) gręžimo greitį: skalbyklė automatiškai rodyt maksimalias temperatūros ir gręžimo greičio reikšmes, nustatytas pasirinktam ciklui, arba paskutinį kartą naudotus nustatymus, jei jie suderinami su pasirinktu ciklu. Spaudžiant mygtuką palaiapsniui mažinama temperatūra iki šalto skalbimo nustatymo OFF. Spaudžiant mygtuką palaiapsniui mažinamas gręžimo greitis, kol jis visiškai išjungiamas (nustatymas OFF). Paspaudus šiuos mygtukus dar kartą, atkuriamos maksimalios reikšmės.

- Pasirinkite norimas parinktis.

CIKLO ĮJUNGIMAS

Paspauskite START/PAUSE mygtuką.

Skalbyklė užrakiną dureles (išsijungs simbolis) ir būgnas pradės sukstis. Ruošiantis kiekvienam skalbimo ciklui durelės bus atrakinamos (išsijungs simbolis) ir vėl užrakinamos (išsijungs simbolis). Pasigirstantis spragtelėjimas yra durelių užrakinimo mechanizmo dalis. Užrakinus dureles į būgną pradės tekėti vanduo ir prasidės skalbimo ciklas.

PROGRAMOS SULAIKYMAS

Norėdami sulaiykėti skalbimo programą, paspauskite mygtuką START/PAUSE dar kartą; indikacinė lemputė ims mirksėti geltonai. Jei simbolis nešviečia, dureles galima atidaryti. Norėdami tęsti ciklą nuo pristabdymo vietos, dar kartą paspauskite START/PAUSE mygtuką .

DURELIŲ ATIDARYMAS ESANT REIKALUI



Prasidėjus programai, simbolis išsijungia ir praneša, kad durelių atidaryti negalima. Durelės lieka užrakinamos, kol tęsiasi skalbimo programa. Jei norite atidaryti dureles ciklui vykstant, pvz., norėdami įdėti arba išimti drabužius, nuspauskite START/PAUSE mygtuką , kad ciklas būtų pristabdytas; indikacinė lemputė mirksės geltonai. Jei simbolis nešviečia, dureles galima atidaryti. Paspauskite mygtuką START/PAUSE dar kartą, kad programa būtų tęsiama.

VYKSTANČIOS SKALBIMO PROGRAMOS PAKĖITIMAS

Norėdami pakeisti skalbimo programą jai vykstant, sulaiykite skalbimo mašiną mygtuku START/PAUSE (atitinkama indikacinė lemputė ims mirksėti geltonai), tada pasirinkite norimą programą ir dar kartą paspauskite mygtuką START/PAUSE .

! Norėdami atšaukti jau veikiančią programą, paspauskite ir laikykite mygtuką ĮJUNGIMAS / IŠJUNGIMAS . Programa bus sustabdyta ir mašina išsijungs.

PROGRAMOS PABAIGA



Tai nurodys žodis END ekrane; išsijungus  simboliui galėsite atidaryti dureles. Atidarykite dureles ir išjunkite skalbyklę. Jei nepaspausite **JUNGIMO / IŠJUNGIMO** mygtuko , skalbimo mašina automatiškai išsijungs maždaug po 10 minučių. Užsukite vandens čiaupą, atidarykite dureles ir ištuštinkite skalbimo mašiną. Palikite dureles praviras, kad būgnas išdžiūtų.

PARINKTYS

- Jei pasirinkta parinktis nėra suderinama su nustatyta skalbimo programa, mirksės indikatorius lemputė ir parinktis neįsijungs.
- Jei pasirinkta parinktis nėra suderinama su kita anksčiau pasirinkta parinktimi, indikatorius lemputė mirksės, skambės garsinis signalas (3 pyptelėjimai) ir bus įjungta tik paskutinė parinktis, įsijungs indikacinė lemputė, atitinkanti įjungtą parinktį.

Dėmių Pašalinimas

Ši parinktis leidžia pasirinkti išpurvinimo tipą, norint optimaliai pritaikyti ciklą dėmėms šalinti. Galima pasirinkti šiuos išpurvinimo tipus:

-  **maistas:** pavyzdžiui, maisto ir gėrimų dėmės.
-  **darbinis:** pavyzdžiui, tepalo ir rašalo dėmės.
-  **laukas:** pavyzdžiui, purvo ir žolės dėmės.

! Skalbimo ciklo trukmė skiriasi priklausomai nuo pasirinkto išpurvinimo tipo.

Greitas

Paspaudus šį mygtuką pirmą kartą, užsidega 45 min. piktograma, antrą kartą – 60 min. piktograma, o trečią – 20 min. piktograma.

Atidėtas Paleidimas

Norėdami nustatyti atidėtą pasirinktos programos paleidimą, kelis kartus paspauskite atitinkamą mygtuką, kol pamatysite pageidaujamą atidėjimo laiką. Kai ši parinktis įjungta, ekrane šviečia simbolis . Norėdami pašalinti atidėto paleidimo nustatymą, paspauskite mygtuką, kol ekrane pasirodys žodis OFF.

Temperatūra °C

Kiekviena programa turi iš anksto nustatytą temperatūrą. Norėdami pakeisti temperatūrą, paspauskite mygtuką  °C. Ekrane pasirodys reikšmė.

Grėžimas

Kiekviena programa turi iš anksto nustatytą grėžimo greitį. Norėdami pakeisti grėžimo greitį, paspauskite mygtuką . Ekrane pasirodys reikšmė.



PUSH & GO

Norint įjungti PUSH & GO ciklą, paspauskite ir 2 sekundes palaikykite atitinkamą mygtuką. Užsidegusi indikacinė lemputė rodo, kad ciklas prasidėjo. Šis skalbimo ciklas puikiai tinka sintetinėms medžiagoms, nes skalbia 30 °C temperatūroje, o didžiausias grėžimo greitis yra 1200 suk./min. Didžiausia apkrova – 3,5 kg (ciklo trukmė – 59 min.).

Paskutiniame ciklo etape skalbiniai bus apdorojami garais, suminkštinančiais audinį (Steam Tecnology).





Kaip tai veikia?

1. Įdėkite skalbinius (medvilninius ir (arba) sintetinius drabužius) ir uždarykite dureles.
2. Įpilkite skalbiklio ir priedų.
3. Paleiskite ciklą paspaudę ir 2 sekundes laikydami mygtuką PUSH & GO. Susijusi indikacinė lemputė užsidegs žaliai ir durelės užsirakins (užsidegs  simbolis).

Pastaba. Skalbimo ciklo paleidimas PUSH & GO mygtuku įjungia automatinį nekeičiamą ciklą, rekomenduojamą medvilninėms ir sintetinėms medžiagoms. Šis ciklas neleidžia nustatyti jokių papildomų parinkčių. Norėdami atidaryti dureles veikiant automatiniam ciklui, paspauskite START/PAUSE  mygtuką, jei užrakintų durelių simbolis  išsijungia, dureles galima atidaryti. Paspauskite START/PAUSE  mygtuką dar kartą, norėdami tęsti ciklą nuo pristabdymo vietos.

4. Skalbimo ciklo pabaigoje ekrane pasirodys žodis „END“ (pabaiga).

VAIKŲ SAUGOS UŽRAKTAS

Norėdami įjungti valdymo skydelio užraktą, paspauskite ir maždaug 2 sekundes palaikykite mygtuką . Užsidegęs  simbolis praneša, kad valdymo skydelis užrakintas. Tai neleidžia netyčia pakeisti skalbimo ciklų (išskyrus ON/OFF  mygtukui), ypač tada, jei namuose yra vaikų. Norėdami išjungti valdymo skydelio užraktą, paspauskite ir maždaug 2 sekundes laikykite  mygtuką.

PATARIMAI IR PASIŪLYMAI

Pagal ką galima surūšiuoti skalbinius

Medžiagos tipas (medvilnė, mišrus pluoštas, sintetika, vilna, rankomis skalbiami drabužiai). Spalva (atskirkite spalvotus drabužius nuo baltų, naujus spalvotus drabužius skalbkite atskirai). Apatiniai drabužiai (mažus drabužius, pvz., nailonines kojines, ir drabužius su kabliukais, pvz., liemenėles, įdėkite į medžiaginį maišelį).

Ištuštinkite kišenės

Monetos, žiebtuvėliai ir panašūs daiktai gali pažeisti skalbimo mašiną ir būgną. Patikrinkite visas sagas.

Laikykities dozavimo / priedų naudojimo rekomendacijų

Taip bus optimizuotas skalbimo rezultatas, ant skalbinių neliks dirginančių skalbiklio pertekliaus nuosėdų, taip pat sutaupsysite pinigų, nenaudodami per didelio kiekio skalbiklio.

Naudokite žemesnę temperatūrą ir ilgesnę trukmę

Energijos vartojimo požiūriu paprastai efektyviausias yra tos programos, kurios veikia žemesnėje temperatūroje ir ilgesnį laiką.

Atsižvelkite į apkrovos dydį

Kad taupytumėte vandenį ir energiją, į skalbimo mašiną dėkite tiek, kiek nurodyta skalbimo ciklų lentelėje.

Triukšmas ir likusios drėgmės kiekis

Šiems veiksniams įtakos turi sukimosi greitis: kuo didesnis sukimosi greitis sukimosi etape, tuo didesnis triukšmas ir mažesnis likusios drėgmės kiekis.

VALYMAS IR PRIEŽIŪRA

Prieš atlikdami valymą ir priežiūrą, išjunkite skalbyklę ir atjunkite nuo elektros tinklo. Skalbimo mašinai valyti nenaudokite degių skysčių. Skalbyklę valykite reguliariai (bent 4 kartus per metus).

Vandens ir elektros tiekimo atjungimas

Po kiekvieno skalbimo užsukite vandens čiaupą. Tai sumažins skalbimo mašinoje esančios hidraulinės sistemos dėvėjimąsi ir padės išvengti nuotėkių.



Atjunkite mašiną nuo elektros tinklo, kai valote ir atliekate visus priežiūros darbus.

Skalbimo mašinos valymas

Prietaiso išorines dalis ir guminius komponentus galima valyti švelnia šluoste, išmirkyta drungname muiluotame vandenyje. Nenaudokite tirpiklių ir abrazyvinių medžiagų.

Skalbimo mašina turi vidinems dalims skirtą „Automatinio valymo“  ciklą, jį reikia paleisti būgnui esant tuščiam.

Norint optimizuoti šį ciklą, galima naudoti skalbiklį (10 % kiekio, nurodyto lengvai išteptiems drabužiams) arba specialius priedus skalbimo mašinai valyti. Rekomenduojame paleisti valymo programą kas 40 skalbimo programų.

Norėdami paleisti ciklą, vienu metu spauskite mygtukus  ir  maždaug 5 sekundes.

Programa prasidės automatiškai ir veiks maždaug 70 minučių. Norėdami sustabdyti programą, paspauskite mygtuką START/PAUSE .

Skalbiklio dozatoriaus stalčiuuko valymas

Plaukite po tekančiu vandeniu; šią procedūrą reikia kartoti dažnai.

Durelių ir būgno priežiūra

Dureles su stiklu visada palikite praviras, kad išvengtumėte nemalonių kvapų susidarymo.

Siurblio valymas

Skalbimo mašinoje sumontuotas automatiškai išsivalantis siurblys, kuriam priežiūra nereikalinga. Maži daiktai (pvz., monetos arba sagos) kartais įkrenta į apsauginę pirminę kamerą, esančią ties siurblio pagrindu.

! Įsitinkinkite, kad ciklas baigėsi, ir atjunkite prietaisą nuo elektros tinklo. Norėdami pasiekti pirminę kamerą, atlikite toliau nurodytus veiksmus.

1. Nuimkite mašinos priekyje esantį dengiantį skydelį – pirmiausia paspauskite jo centrą, tada nuimkite stumdami abi puses žemyn.
2. Atlaisvinkite išleidimo siurblio dangtį, pasukdami jį prieš laikrodžio rodyklę: gali ištekėti šiek tiek vandens (taip ir turi būti).
3. Kruopščiai išvalykite vidų.
4. Vėl užsukite dangtį.
5. Vėl uždėkite skydelį; prieš prispausdami skydelį ant prietaiso, įsitinkinkite, kad kabliukai įsistatė į vietą.

Vandens įleidimo žarnos tikrinimas

Vandens įleidimo žarną tikrinkite bent kartą per metus. Jei ji įskilusi arba sulūžusi, ją būtina pakeisti: veikiant skalbimo programai aukštas vandens slėgis gali staiga suskaldyti žarną.

! Niekada nenaudokite jau naudotų žarnų.

APKROVOS BALANSAVIMO SISTEMA

Norint išvengti per didelių virpesių ir tolygiai paskirstyti apkrovą, prieš kiekvieną grėžimo ciklą būgnas nuolat sukasi šiek tiek greičiau nei įprastai, kai skalbiama. Jei po kelių bandymų apkrova nėra tinkamai subalansuota, skalbyklė sukasi sumažintu grėžimo greičiu. Jei apkrova ypač nesubalansuota, skalbimo mašina vietoj grėžimo atlieka paskirstymo procesą. Siekiant geriau paskirstyti ir subalansuoti apkrovą, rekomenduotina vienu metu skalbti didelius ir mažus drabužius.

PRIEDAI

Kreipkitės į mūsų techninės pagalbos tarnybą, jei norite išsiaiškinti, ar šie priedai priinami šiam skalbimo mašinos modeliui.

Uždėjimo komplektas

Su šiuo priedu galite pritvirtinti būgninę džiovyklę ant viršutinės skalbimo mašinos dalies, norėdami sutaupyti vietos ir palengvinti būgninės džiovyklės pripildymą ir ištuštinimą.

TRANSPORTAVIMAS IR NEŠIMAS





Nekelkite skalbimo mašinos, laikydami už viršutinės dalies.

Atjunkite prietaisą nuo elektros tinklo ir užsukite vandens čiaupą. Patikrinkite, ar durelės ir skalbiklio dalytuvo stalčiuukas sandariai uždaryti. Atjunkite pripildymo žarną nuo vandens čiaupo, tada atjunkite išleidimo žarną. Pašalinkite visą žarnos likusį vandenį ir pritvirtinkite jas, kad transportuojant nebūtų pažeistos. Vėl įstatykite transportavimo varžtus. Atvirkštine tvarka pakartokite transportavimo varžtų nuėmimo procedūrą, aprašytą „Sveikatos ir saugos bei montavimo vadovuose“.

DEMO MODE: norėdami išjungti šią funkciją, išjunkite skalbyklę. Tada nuspauskite ir palaikykite nuspaustą START/PAUSE mygtuką , per 5 sekundes taip pat nuspauskite ON/OFF mygtuką  ir abu mygtukus palaikykite 2 sekundes.

TRIKČIŲ ŠALINIMAS

Jūsų mašina kartais neveikia. Prieš kreipdamiesi į techninės pagalbos tarnybą įsitikinkite, kad problema nėra lengvai išsprendžiama naudojant šį sąrašą.

Anomalijos	Galimos priežastys / sprendimas
Skalbimo mašina neįsijungia.	Prietaisas nėra iki galo prijungtas prie elektros lizdo arba kontaktas nėra pakankamas. Nėra elektros.
Skalbimo ciklas neprasideda.	Skalbimo mašinos durelės nėra tinkamai uždarytos. Nepaspaustas ON/OFF mygtukas  . Nepaspaustas START/PAUSE mygtukas  . Neatsuktas vandens čiaupas. Nustatytas atidėtas paleidimo laikas.
Mašina neprisipildo vandens (ekrane rodomas užrašas „H2O“).	Vandens įleidimo žarna nėra prijungta prie čiaupo. Žarna sulenkta. Neatsuktas vandens čiaupas. Namui netiekiamas vanduo. Slėgis per mažas. Nepaspaustas START/PAUSE mygtukas  .
Skalbimo mašina be perstojo prisipildo vandens ir jį išleidžia.	Išleidimo žarna nėra pritvirtinta nuo 65 iki 100 cm atstumu nuo grindų. Laisvasis žarnos galas panardintas vandenyje. Sieninė išleidimo sistema neturi alsuoklio vamzdžio. Jei problema išlieka net po šių patikrų, užsukite vandens čiaupą, išjunkite prietaisą ir kreipkitės į techninės pagalbos tarnybą. Jei gyvenate viename iš viršutinių pastato aukštų, gali kilti problemų, susijusių su atgaliniu sifonavimu, dėl kurio skalbimo mašina be perstojo prisipildo vandens ir jį išleidžia. Parduotuvėse galima įsigyti specialių nuo sifonavimo apsaugančių vožtuvų, padedančių išvengti šio nepatogumo.
Skalbimo mašina neišleidžia vandens arba negręžia.	Į ciklą neįeina vandens išleidimas: veikiant tam tikriems ciklams jį reikia paleisti rankiniu būdu. Išleidimo žarna sulenkta. Išleidimo kanalas užsikimšęs.
Veikiant gręžimo ciklui Skalbimo mašina labai vibruoja.	Montuojant būgnas nebuvo tinkamai atrakintas. Skalbimo mašina nėra lygi. Skalbimo mašina įsprausta tarp spintelėlių ir sienos.
Skalbimo mašina nesandari.	Vandens įleidimo žarna nėra tinkamai prisukta. Užkimštas skalbiklio dozatoriaus stalčiukas. Išleidimo žarna nėra tinkamai pritvirtinta.
Parinkčių ir START/PAUSE  indikacinės lemputės greitai mirksi ir ekrane rodomas klaidos kodas (pvz.: F-01, F-...).	Išjunkite mašiną ir atjunkite nuo elektros tinklo, palaukite maždaug 1 minutę, tada vėl ją įjunkite. Jei problema išlieka, kreipkitės į techninės pagalbos tarnybą.
Per daug putų.	Skalbiklis nėra tinkamas skalbti naudojant skalbimo mašiną (jis turi būti pažymėtas „for washing machines“ (skirtas skalbimo mašinoms), „hand and machine wash“ (skalbti rankomis ir skalbimo mašinomis) ar panašiai). Naudojama per daug skalbiklio.
Neveikia Push & Go funkcija.	Įjungus mašiną, buvo suaktyvinta kita parinktis/programa, kuri skiriasi nuo PUSH & GO. Išjunkite mašiną ir paspauskite mygtuką PUSH & GO.

Politiką, standartinę dokumentaciją, atsarginių dalių užsakymus ir papildomą informaciją apie gaminį rasite:

- Naudojant QR kodą savo prietaise
- Mūsų interneto svetainėje <http://docs.indesit.eu> ir parts-selfservice.indesit.com
- Taip pat galite kreiptis į mūsų garantinės priežiūros tarnybą (telefono numeris nurodytas garantijos lankstinuke). Susisiekę su garantinės priežiūros tarnyba pateikite kodus, esančius jūsų produkto identifikavimo lentelėje.
- Jei naudotojui reikia informacijos apie taisyklę ir priežiūrą, jis gali apsilankyti svetainėje www.indesit.com

Informaciją apie modelį galite gauti nuskaitę QR kodą, nurodytą energijos informacijos etiketėje. Etiketėje taip pat nurodomas modelio identifikatorius, pagal kurį galima teikti užklausas registravimo portale <https://eprel.ec.europa.eu>

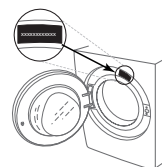

VALYMAS IR PRIEŽIŪRA

Norėdami atlikti valymo ir techninės priežiūros darbus, išjunkite skalbyklę ir atjunkite ją nuo maitinimo tinklo. Skalbyklei valyti nenaudokite degių skysčių.

SKALBYKLĖS IŠORĖS VALYMAS

Išorines skalbyklės dalis valykite minkšta drėgna šluoste.

Nenaudokite stiklo ar bendrosios paskirties valiklių, šveitimo miltelių ar panašių medžiagų valdymo skydeliui valyti – šios medžiagos gali pažeisti užrašus.

VANDENS TIEKIMO ŽARNOS TIKRINIMAS

Reguliariai tikrinkite, ar ant įleidimo žarnos nėra pažeidimų ar įtrūkimų. Jei ji pažeista, pakeiskite nauja žarna, kurią galima įsigyti susisiekus su priežiūros po pardavimo skyriumi arba iš specializuoto pardavėjo.

Priklausomai nuo žarnos tipo:

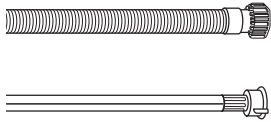

Jei įleidimo žarna yra permatomos dangos, reguliariai tikrinkite, ar spalva nepakitusi. Jei ji pakitusi, žarnoje gali būti nuotėkis ir ją reikia pakeisti.

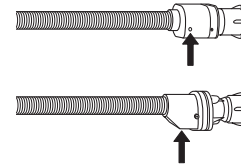

Naudojant žarnas su vandens sustabdymo funkcija: patikrinkite mažą apsauginio vožtuvo stebėjimo langelį (žr. rodyklę). Jei jis raudonas, vandens sustabdymo funkcija suaktyvinta, todėl žarną reikia pakeisti nauja. Norėdami atsukti šią žarną, atsukdami paspauskite atlaisvinimo mygtuką (jei yra).

VANDENS TIEKIMO ŽARNOS TINKLINIŲ FILTRŲ VALYMAS

1. Užsukite vandens čiaupą ir atsukite įleidimo žarną.

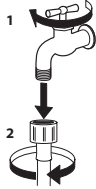

2. Plonu šepetėliu išvalykite žarnos gale esantį tinklinį filtrą.

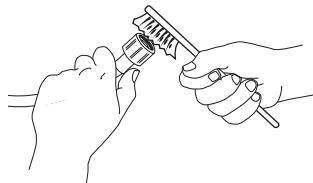

3. Ranka atsukite skalbyklės gale esančią įleidimo žarną. Replėmis ištraukite tinklinį filtrą iš skalbyklės gale esančio vožtuvo ir atsargiai jį išvalykite.

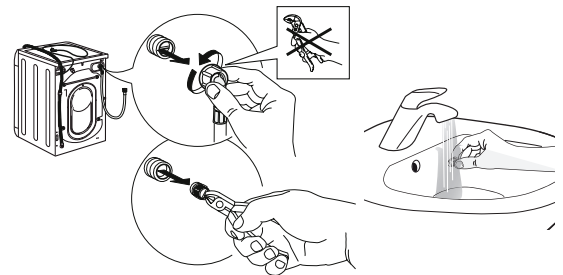

4. Vėl įstatykite tinklinį filtrą. Vėl prijunkite įleidimo žarną prie vandens čiaupo ir skalbyklės. Prijungdami įleidimo žarną, nenaudokite jokių įrankių. Atsukite vandens čiaupą ir patikrinkite, ar visos jungtys yra sandarios.

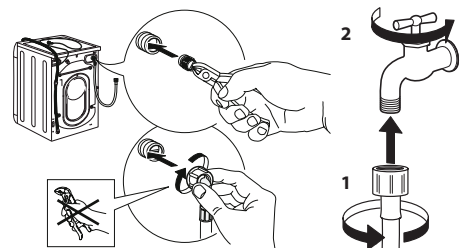

SKALBIKLIO DOZATORIAUS VALYMAS

Dozatorių išimkite jį pakeldami ir ištraukdami (žr. pav.).

Plaukite po tekančiu vandeniu; šią procedūrą reikia kartoti dažnai.

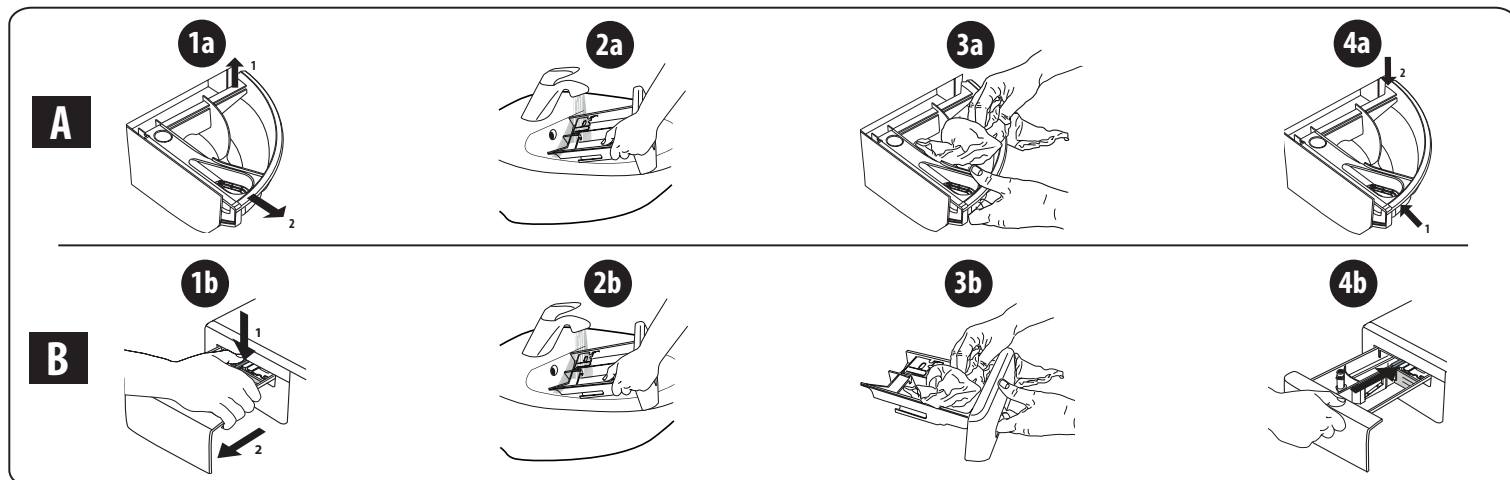

VANDENS FILTRO VALYMAS / LIKUSIO VANDENS IŠLEIDIMAS

Išjunkite skalbyklę ir atjunkite nuo maitinimo tinklo prieš valydami vandens filtrą ar išleiddami likusį vandenį. Jei naudojote skalbimo karštu vandeniu programą, prieš išleiddami vandenį palaukite, kol jis atvės. Vandens filtrą valykite reguliariai kas 3 mėnesius, kad išvengtumėte filtro užsikimšimo, dėl kurio vanduo po plovimo gali būti neišleidžiamas. Jei vandens negalima išleisti, ekrane rodoma, kad vandens filtras gali būti užsikimšęs.

1. Nuimkite apsauginę plokštę: naudodami atsuktuvą, atlikite paveikslėlyje pavaizduotus veiksmus.

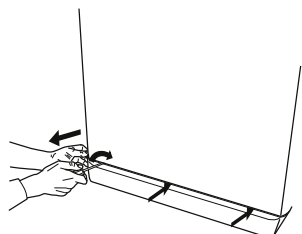

2. Indas vandeniui išleisti: po vandens filtru pakiškite žemą ir platų indą, kad į jį ištekėtų likęs vanduo.

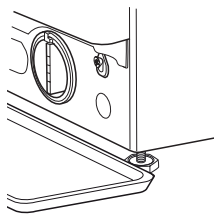

3. Išleiskite vandenį: lėtai sukite filtrą prieš laikrodžio rodyklę, kol išleisite visą vandenį. Leiskite vandeniui ištekėti neišimant filtro. Indui prisipildžius uždarykite vandens filtrą sukdami pagal laikrodžio rodyklę. Ištuštinkite indą. Kartokite procedūrą tol, kol bus išleistas visas vanduo.

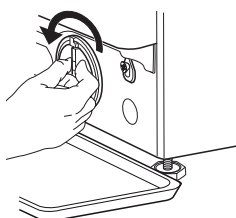

4. Išimkite filtrą: po vandens filtru paklokite medvilninę šluostę, kuri sugertų nedidelį kiekį likusio vandens. Tada išimkite vandens filtrą, išsukdami prieš laikrodžio rodyklę.

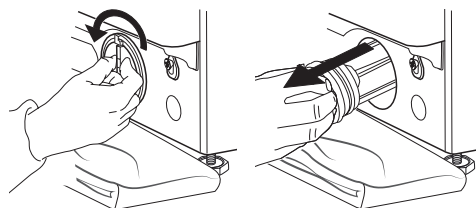

5. Išvalykite vandens filtrą: išimkite filtre esančias liekanas ir išplaukite jį po tekančiu vandeniu.

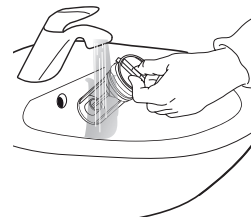

6. Įstatykite vandens filtrą ir vėl uždėkite apsauginę plokštę: vandens filtrą įdėkite į vietą, sukdami pagal laikrodžio rodyklę. Sukite iki galo, filtro rankena turi būti vertikaliaje padėtyje. Norėdami patikrinti vandens filtro sandarumą, į skalbiklio dozatoriaus stalčiuką galite įpilti apie 1 l vandens. Apsauginę plokštę uždėkite atgal.

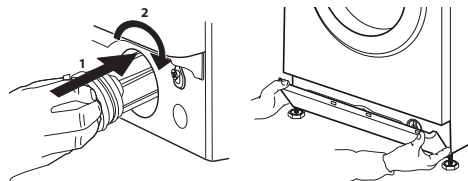

TRANSPORTAVIMAS IR NEŠIMAS

Niekuomet nekelkite skalbyklės laikydami ją už viršaus.

1. Ištraukite maitinimo kištuką ir užsukite vandens čiaupą.
2. Patikrinkite, ar durelės ir skalbimo dalytuvas tinkamai uždaryti.
3. Atjunkite vandens paėmimo žarną nuo vandens čiaupo, ištraukite išleidimo žarną iš išleidimo jungties. Pašalinkite visą žarnose likusį vandenį ir pritvirtinkite jas, kad gabenant nebūtų pažeistos.
4. Įsukite gabenimui skirtus varžtus. Laikykitės „montavimo vadove“ pateiktų gabenimo varžtų išsukimo nurodymų, tačiau atvirkščia tvarka.

Svarbu! Netransportuokite skalbimo mašinos, nepritvirtinę transportavimo varžtų.

PRIEŽIŪROS PO PARDAVIMO SKYRIUS

PRIEŠ SUSISIEKdami SU PRIEŽIŪROS PO PARDAVIMO SKYRIUMI

1. Patikrinkite, ar galite patys išspręsti problemą remdamiesi pasiūlymais, pateiktais skyriuje **TRIKČIŲ ŠALINIMAS**.

JEI ATLIKUS PATIKRINIMUS PROBLEMA IŠLIEKA, SUSISIEKITE SU ARTIMIAUSIU PRIEŽIŪROS PO PARDAVIMO SKYRIUMI

Norėdami gauti pagalbos, skambinkite garantijos lankstinuke nurodytu numeriu.

Susisiekę su priežiūros po pardavimo skyriumi, visada nurodykite:

- trumpą trikties apibūdinimą;
- prietaiso tipą ir tikslų modelį;

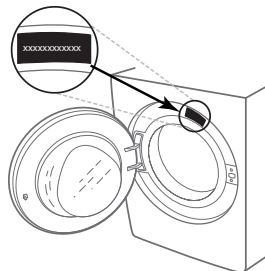

2. Išjungę ir vėl įjungę prietaisą patikrinkite, ar problema išlieka.

- serijos numerį (techninių duomenų plokštelėje nurodytas numeris po žodžio „Service“);

SERVICE 0000 000 00000



- tikslų savo adresą;
- savo telefono numerį.

Jei reikia atlikti remontą, susisiekite su įgaliotu priežiūros po pardavimo skyriumi (siekiant garantuoti originalių atsarginių dalių naudojimą ir tinkamą remonto atlikimą).

PATEICAMIES PAR INDESIT IZSTRĀDĀJUMA IEGĀDI



Lai saņemtu pilnīgāku palīdzību, lūdzu, reģistrējiet savu produktu vietnē www.indesit.com/register



Pirms ierīces lietošanas rūpīgi izlasiet drošības instrukciju.

Pirms veļas mazgājamās mašīnas lietošanas izskrūvējiet transportēšanai paredzētās skrūves. Papildu informāciju par transportēšanai paredzēto skrūvju izņemšanu skatiet uzstādīšanas pamācībā.

VADĪBAS PANELIS

1. Poga ON/OFF
2. Poga START/PAUSE un indikatora gaismiņa
3. Poga TEMPERATŪRA
4. DISPLEJS
5. Poga BĒRNU DROŠĪBA
6. Poga OPCĪJA
7. Poga AIZKAVĒTAIS STARTS
8. Poga CENTRIFŪGA
9. MAZGĀŠANAS CIKLA IZVĒLES SLĒDZIS
10. Poga PUSH & GO

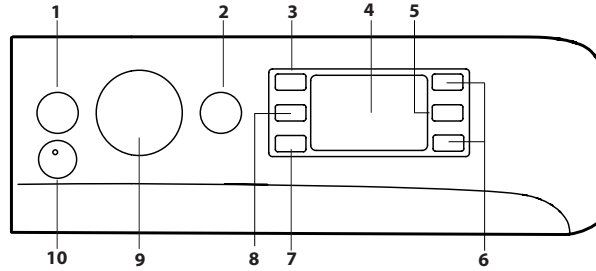

MAZGĀŠANAS CIKLU TABULA

Maksimālā slodze 8 kg Strāvas ievade izslēgtā režīmā 0,5 W/ ieslēgtā režīmā 8 W						Mazgāšanas līdzekļi un piedevas		Ieteicamais mazgāšanas līdzeklis			Atlikušais mitrums, % (***)	Enerģijas patēriņš kWh	Kopējais ūdens apjoms l	Veļas mazgāšanas temperatūra °C	
Mazgāšanas cikls	Temperatūra		Maks. izgriešana (apgr./min.)	Maksimālais veļas daudzums (kg)	Ilgums (h : min.)	Mazgāšana	Veļas mikstinātājs	Veļas pulveris	Šķidrās mazgāšanas līdzeklis	Kapsulu (4)					
	Iestatījums	Diapazons				2	3	-	✓	✓	✓				
1	Kokvilna	40°C	☼ - 40°C	1000	8	**	●	○	-	✓	✓	-	-	-	-
2	Krekli	40°C	☼ - 40°C	600	2	**	●	○	-	✓	✓	-	-	-	-
3	PODS	30°C	30°C	1000	4.5	**	-	○	-	-	✓	-	-	-	-
4	Viļna	40°C	☼ - 40°C	800	2	**	●	○	-	✓	-	-	-	-	-
5	20°C	20°C	☼ - 20°C	1400	8	1:50	●	○	-	✓	-	55	0.138	78	22
6	Kokvilna (2)	40°C	☼ - 60°C	1400	8	3:55	●	○	✓	✓	✓	49	1.100	97	45
7	Sintētika (3)	40°C	☼ - 60°C	1200	4	2:55	●	○	✓	✓	✓	35	0.800	55	43
8	Dažādu veidu veļa	40°C	☼ - 40°C	1400	8	**	●	○	-	✓	✓	-	-	-	-
9	Eco 40-60 (1)	40°C	40°C	1351	8	3:38	●	○	✓	✓	✓	53	0.680	54	33
				1351	4	2:48	●	○	✓	✓	✓	53	0.430	53	28
				1351	2	2:40	●	○	✓	✓	✓	53	0.280	37.5	21
10	Baltā	60°C	☼ - 90°C	1400	8	2:35	●	○	✓	✓	✓	55	1.790	89	55
11	Ātrā 20min	20°C	☼ - 20°C	800	1.5	**	●	○	-	✓	-	-	-	-	-
11	Ātrā	40°C	☼ - 40°C	1200	4	**	●	○	-	✓	-	-	-	-	-
11	Ātrā	60°C	☼ - 60°C	1000	8	**	●	○	✓	✓	✓	-	-	-	-
12	Pilna Slodze, 45 Min	40°C	☼ - 40°C	1200	8	**	●	○	-	✓	-	-	-	-	-
13	Dūnu segas	30°C	☼ - 30°C	1000	3.5	**	●	○	-	✓	✓	-	-	-	-
14	Delikāta 30°C	30°C	☼ - 30°C	600 (****)	1	**	●	○	-	✓	-	-	-	-	-
	Skalošana + izgriešana	-	-	1400	8	**	-	○	-	-	-	-	-	-	-
	Izgriešana + noliešana *	-	-	1400	8	**	-	-	-	-	-	-	-	-	-

● Nepieciešamā deva ○ Papildu deva - 4) Mazgāšanas kapsulu ieteicams lietot vismaz 30 °C temperatūrā.

Displejā vai instrukciju rokasgrāmatā norādītais cikla ilgums ir aprēķināts aptuveni, pamatojoties uz standarta apstākļiem. Faktiskais ilgums var atšķirties atkarībā no vairākiem faktoriem, piemēram, iepildītā ūdens temperatūras un spiediena, vides temperatūras, mazgāšanas līdzekļa daudzuma, mazgājamās veļas daudzuma un veida, veļas balansa un visām atlasītajām papildu iespējām. Vērtības, kas norādītas citām programmām, izņemot Eco 40-60, ir tikai ilustratīvas.

1) Eco 40-60 - Testa mazgāšanas cikls saskaņā ar ES Ekodizaina regulu 2019/2014. Visefektīvākā programma enerģijas un ūdens patēriņa ziņā vidēji netīras kokvilnas veļas mazgāšanai. Piezīme: displejā redzamās centrifūgas ātruma vērtības var nedaudz atšķirties no tabulā norādītajām vērtībām.

Visām testēšanas iestādēm:

- 2) garais kokvilnas cikls: iestatiet 6. ciklu 40 °C temperatūrā;
- 3) garais sintētikas cikls: iestatiet 7. ciklu 40 °C temperatūrā.

* Atlasot ciklu un neizmantojot izgriešanas ciklu, veļas mazgājamā mašīna tikai izlaidīs ūdeni.

** Mazgāšanas ciklu ilgumu var pārbaudīt displejā.

*** Pēc programmas beigām un griešanās ar maksimāli izvēlētu centrifūgas ātrumu programmas noklusējuma iestatījumā.

**** Displejā tiks parādīts ieteicamais centrifūgas ātrums kā noklusējuma vērtība.

PRODUKTA APRAKSTS

1. Virsma
2. Mazgāšanas līdzekļa dozatora nodaļums
3. Vadības panelis
4. Rokturis
5. Apaļās durvis
6. Drenāžas sūknis (aiz atbalsta rāmja)
7. Atbalsta rāmis (noņemams)
8. Regulējamas kājas (2)

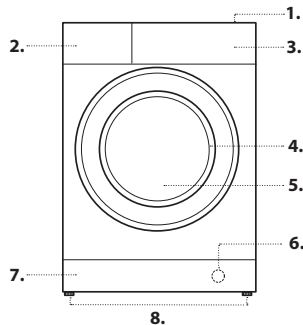

MAZGĀŠANAS LĪDZEKĻA DOZATORA NODALĪJUMS

1. nodaļums: neļaujiet mazgāšanas līdzekli 1. nodaļumā. Mazgāšanas līdzekli drīkst ieliet tikai 2. nodaļumā.

2. nodaļums: mazgāšanas līdzeklis (pulverveida vai šķidrās)

Lietojot šķidro mazgāšanas līdzekli, pareizai dozēšanai jāizmanto izņemamais plastmasas nodaļums A (iekļauts komplektā). Izmantojot pulverveida mazgāšanas līdzekli, iebēriet to nodaļumā B.

3. nodaļums: piedevas (veļas mikstinātājs u. c.)

Veļas mikstinātāja līmenis nekad nedrīkst pārsniegt uz centrālās tapas norādīto atzīmi "max".

! Mazgāšanas līdzekļa nodaļums ir piemērots tikai šķidrājiem un pulverveida mazgāšanas līdzekļiem. Nav atļauta mazgāšanas kapsula. Mazgāšanas kapsula jāievieto mazgāšanas tvertnē pirms veļas ielādes. Pārliecinieties, vai lietojat pareizo Mazgāšanas kapsulas devu, ko ieteicis ražotājs.

! Pulverveida mazgāšanas līdzekli izmantojiet baltai kokvilnai, priekšmazgāšanai un mazgāšanai temperatūrā virs 60°C.

! Ievērojiet norādes uz mazgāšanas līdzekļa iepakojuma.

! Lai izņemtu nodaļumu, nospiediet sviru C un velciet nodaļumu uz āru.

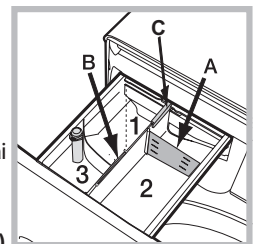

MAZGĀŠANAS CIKLI

Ievērojiet instrukcijas, ko norāda simboli uz apģērba mazgāšanas marķējuma. Simbolā norādītā vērtība ir apģērba mazgāšanai ieteicamā maksimālā temperatūra.



Kokvilna

Cikls paredzēts kokvilnas izstrādājumu mazgāšanai. Cikla pēdējā posma laikā apģērbi tiek apstrādāti ar tvaiku, atbrīvojot šķiedras.

Krekli

Šo īpašo mazgāšanas ciklu izmantojiet dažādu audumu un krāsu kreklu mazgāšanai, lai garantētu iespējami labāko kopšanu. Cikla pēdējā posma laikā apģērbi tiek apstrādāti ar tvaiku, atbrīvojot šķiedras.

PODS

Īsais 30 °C cikls paredzēts jauktu kokvilnas un sintētisko audumu izstrādājumu mazgāšanai, ieteicams izmantot veļas mazgāšanas līdzekļa kapsulas.

Vilna – Wool Care

Šios mašinos vilnos skalbimo ciklā patvirtino bendrovė The Woolmark Company kaip tinkamą skalbti vilnoniams gaminiams, jeigu skalbiama pagal drabužio etiketėje nurodytas ir šios skalbimo mašinos gamintojo pateikiamas instrukcijas. Woolmark simbolis daugelyje šalių yra sertifikavimo ženklas. (M2229)



20°C

Viegli netirū kokvilnas apģērba mazgāšanai 20 °C temperatūrā.

Kokvilna

Piemērota tādas vidēji netirās un ļoti netirās veļas mazgāšanai, kas izgatavota no noturīga lina vai kokvilnas auduma, piemēram, dvieļi, apakšveļa vai galdauti.

Sintētika

Paredzēta sintētikas izstrādājumiem. Ja netirumus ir grūti izmazgāt, temperatūru var paaugstināt līdz 60°C un izmantot pulverveida mazgāšanas līdzekli.

Dažādu veidu veļa

40 °C cikls, kurā var kopā mazgāt kokvilnas un sintētikas drēbes. Piemērots nedaudz netirai apakšveļai.

Eco 40–60

Vidēji netirū kokvilnas apģērba mazgāšanai 40 vai 60 °C temperatūrā vienā un tajā pašā ciklā. Tā ir standarta programma kokvilnai ar vislabāko ūdens un enerģijas patēriņa līmeni.

! Kā norādīts, šis mazgāšanas cikls darbojas tikai 40 °C temperatūrā.

Baltā

Ļoti netirū baltiem un noturīgu krāsu apģērbiem.

Ātrā 20min

Veļas apstrādes ilgumu var variēt no 20 līdz 60 minūtēm.

- 20 min.: apģērbi tiek atsvaidzināti jau 20 minūšu laikā.
- 45 min.: šis cikls kokvilnas un sintētisko apģērba jauktai mazgāšanai.
- 60 min.: šis vienas stundas cikls ir paredzēts vidēji netirū, noturīgu kokvilnas drēbju mazgāšanai 60 °C temperatūrā ar labu mazgāšanas sniegumu. Sintētiskām vai kombinētām drēbēm temperatūra ir jāpazemina līdz 40 °C.

Pilna Slodze, 45Min

Piemērots nedaudz netirū kokvilnas apģērba mazgāšanai 45 minūtes ar pilnu slodzi.

Dūnu segas

Ar zosu dūnām pildītu drēbju, piemēram, divkāršu vai vienkāršu dūnu segu (svars zem 3,5 kg), spilvenu vai jaku, mazgāšanai. Dūnu segas ir jāievieto cilindrā tā, lai to malas būtu salocītas uz iekšpusi un aizpildītā daļa nepārsniegtu ¾ no cilindra kopējā apjoma. Lai iegūtu optimālus rezultātus, ieteicams izmantot šķidro mazgāšanas līdzekli, kas jāielej mazgāšanas līdzekļa nodalījumā.

Delikāta 30°C

Piemērota ļoti smalku apģērba mazgāšanai. Apģērbus pirms mazgāšanas ieteicams izgriezt ar kreiso pusi uz āru. Lai iegūtu optimālus rezultātus, smalkiem apģērbiem izmantojiet šķidru mazgāšanas līdzekli.

Skalošana + izgriešana

Cikls skalošanai un izgriešanai.

Izgriešana + noliešana

Cikls izgriešanai un ūdens izsūkņēšanai.

DISPLEJS

Displejs ir noderīgs, programmējot veļas mazgājamo mašīnu, un sniedz daudz informācijas.

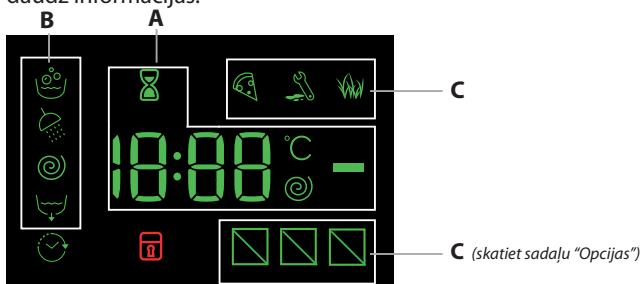

Pieejamo mazgāšanas ciklu ilgums un esošā cikla atlikušais laiks ir redzams **A** sadaļā; ja ir iestatīta aizkavētā starta opcija, tiks parādīta atpakaļskaitīšana uz atlasītā cikla sākumu.

Nospiežot attiecīgo pogu, varat skatīt maksimālās izgriešanas ātruma un temperatūras vērtības, kuras mašīnai ir iegūtas iestatītā mazgāšanas cikla laikā, vai nesen atlasītās vērtības, ja tās ir saderīgas ar iestatīto mazgāšanas ciklu.

Kamēr mašīna apstrādā datus uz atlasītā cikla bāzes, mirgo smilšu pulkstenis. Pēc ne vairāk kā 10 minūtēm ikona deg pastāvīgi un tiek parādīts atlikušais laiks. Pēc tam "smilšu pulksteņa" ikona izslēdzas apmēram 1 minūti pēc atlikušā laika parādīšanas.

„Mazgāšanas fāzes” attiecībā pret izvēlēto ciklu un aktīvā cikla aktuālā „mazgāšanas fāze” tiks parādīta sadaļā **B**:

- Mazgāšana
- Skalošana
- Izgriešana
- Noliešana

Izgaismots simbols norāda, ka displejā ir parādīta „Aizkavētā starta” vērtība. **C** sadaļā ir trīs līmeņi, kas attiecas uz mazgāšanas opcijām.

DURVJU BLOKĒŠANAS INDIKATORS

Ja šis simbols ir iedegts, durvis ir bloķētas. Lai nepieļautu bojājumus, pirms durvju atvēršanas pagaidiet, līdz simbols nodzies. Lai cikla laikā atvērtu durvis, nospiediet pogu START/PAUSE ; ja simbols nodzies, durvis var atvērt.

PIRMA LIETOŠANAS REIZE

Pēc ierīces uzstādīšanas un pirms tās pirmās lietošanas palaidiet mazgāšanas ciklu ar mazgāšanas līdzekli un bez veļas, iestatot ciklu „Automātiskā tīrīšana”.

LIETOŠANA IKDIENĀ

Sagatavojiet mazgājamo veļu, ievērojot sadaļā „PADOMI UN IETEIKUMI” sniegtos norādījumus.

Ātrā programmēšana

- Nospiediet ieslēgšanas/izslēgšanas pogu ; indikatora START/PAUSE gaismiņa lēnām mirgos zaļā krāsā.

- Atveriet durvis. Ievietojiet veļu, nepārsniedzot cikla tabulā norādīto maksimālo porcijas apjomu.

- Izvelciet mazgāšanas līdzekļa dozatora nodalījumu un iepildiet mazgāšanas līdzekli attiecīgajos nodalījumos, kā aprakstīts sadaļā „MAZGĀŠANAS LĪDZEKĻA DOZATORA NODALĪJUMS”.

- Aizveriet durvis.

CIKLA SĀKŠANA

Piespiediet pogu PUSH & GO.

Mašīnas durvis tiek bloķētas (simbols ieslēgts), un cilindrs sāk rotēt; durvis tiek atbloķētas (simbols izslēgts) un pēc tam atkal bloķētas (simbols ieslēgts) — tas ir katra mazgāšanas cikla sagatavošanas posms.

Durvju bloķēšanas mehānismam ir raksturīgs „klikšķa” trokšnis. Pēc durvju bloķēšanas ūdens iekļūst cilindrā un sāk mazgāšanas fāzi.

Tradicionālā programmēšana

- Izmantojiet pārlēgšanas/izslēgšanas pogu ; indikatora START/PAUSE gaismiņa lēnām mirgos zaļā krāsā.

- Atveriet durvis. Ievietojiet veļu, nepārsniedzot mazgāšanas ciklu tabulā norādīto maksimālo ielādes apjomu.

- Izvelciet mazgāšanas līdzekļa dozatora nodalījumu un iepildiet mazgāšanas līdzekli attiecīgajos nodalījumos, kā aprakstīts sadaļā „MAZGĀŠANAS LĪDZEKĻA DOZATORA NODALĪJUMS”.

- Aizveriet durvis.

- Izmantojiet pārlēgšanas pogu Mazgāšanas cikls, lai atlasītu nepieciešamo mazgāšanas ciklu: tas tiks sasaistīts ar konkrētu temperatūru un izgriešanas ātrumu, ko var mainīt. Cikla ilgums tiek parādīts displejā.

- Lai mainītu temperatūru un/vai izgriešanas ātrumu: veļas mazgājamo mašīnu automātiski parāda atlasītajam ciklam iestatītās maksimālās temperatūras un izgriešanas ātruma vērtības vai nesen izmantotos iestatījumus, ja tie ir saderīgi ar atlasīto ciklu. Nospiežot pogu , temperatūra tiek pakāpeniski pazemināta līdz aukstās mazgāšanas iestatījumam OFF. Nospiežot pogu , izgriešanas ātrums tiek pakāpeniski samazināts, līdz tas ir pilnībā izslēgts (iestatījums OFF). Vēlreiz nospiežot šīs pogas, tiek atjaunotas maksimālās vērtības.

- Atlasiet vajadzīgās opcijas.

CIKLA SĀKŠANA

Piespiediet pogu START/PAUSE .

Mašīnas durvis tiek bloķētas (simbols ieslēgts), un cilindrs sāk rotēt; durvis tiek atbloķētas (simbols izslēgts) un pēc tam atkal bloķētas (simbols ieslēgts) — tas ir katra mazgāšanas cikla sagatavošanas posms.

Durvju bloķēšanas mehānismam ir raksturīgs „klikšķa” trokšnis. Pēc durvju bloķēšanas ūdens iekļūst cilindrā un sāk mazgāšanas fāzi.

CIKLA PAUZĒŠANA

Lai mazgāšanas ciklu apturētu, vēlreiz nospiediet pogu START/PAUSE ; indikators mirgos dzeltenā krāsā. Ja simbols nedeg, durvis var atvērt. Lai mazgāšanas ciklu sāktu no vietas, kur tas tika pārtraukts, vēlreiz nospiediet pogu START/PAUSE .

DURVJU ATVĒRŠANA PĒC NEPIECIEŠAMĪBAS

Pēc cikla sākuma tiek izgaismots simbols , lai norādītu, ka durvis nevar atvērt. Mazgāšanas cikla laikā durvis paliek bloķētas. Ja cikla laikā ir jāatver durvis, piemēram, drēbju ievietošanas vai izņemšanas nolūkos, nospiediet pogu START/PAUSE, lai pārtrauktu ciklu; indikators mirgos dzeltenā krāsā. Ja simbols nedeg, durvis var atvērt. Lai ciklu turpinātu, vēlreiz nospiediet pogu START/PAUSE .

UZSĀKTA MAZGĀŠANAS CIKLA MAINĀ

Lai mazgāšanas ciklu mainītu tā norises laikā, apturiet veļas mazgājamās mašīnas darbību, izmantojot pogu START/PAUSE (attiecīgā indikatora gaismiņa mirgos dzeltenā krāsā), pēc tam atlasiet vajadzīgo ciklu un vēlreiz nospiediet pogu START/PAUSE .

! Lai atceltu iesāktu ciklu, nospiediet un paturiet ON/OFF pogu . Cikls tiks apturēts un veļas mazgājamā mašīna tiks izslēgta.

CIKLA BEIGAS

Uz tām norāda vārds "END" displejā, kad simbols izslēdzas, durvis var atvērt. Atveriet durvis un izslēdziet mašīnu. Ja netiek nospiesta pogu ON/OFF , veļas mazgājamā mašīna apmēram pēc 10 minūtēm izslēdzas automātiski. Aizveriet ūdens krānu, atveriet durvis un iztukšojiet veļas mazgājamo mašīnu. Atstājiet durvis vaļā, lai cilindrs nožūtu.

IESPEJAS

- Ja atlasītā opcija nav saderīga ar iestatīto mazgāšanas ciklu, mirgo indikators un opcija netiek aktivizēta.
- Ja atlasītā opcija nav saderīga ar citu iepriekš atlasīto opciju, mirgo indikatora gaismiņa un atskan signāls (3 pikstieni), turklāt tiek aktivizēta tikai pēdējā opcija, un iedegas aktivizētajai opcijai atbilstīgā indikatora gaismiņa.

Traipu likvidēšana

Izmantojot šo opciju, var atlasīt netīrumu veidu, lai ciklu optimāli pielāgotu traipu likvidēšanai. Var atlasīt šādu veidu netīrumus:

- **Pārtika:** piemēram, pārtikas produktu un dzērienu radītiem traipiem.
- **Darbs:** piemēram, smērvielu un tintes traipiem.
- **Ārā:** piemēram, dubļu un zāles traipiem.

! Mazgāšanas cikla ilgums mainās atbilstoši atlasītajam netīrumu veidam.

11---Ātrā

Pirmoreiz nospiežot šo pogu, iedegas 45 min. ikona, nospiežot to otrreiz — 60 min. ikona, bet pēc trešās reizes iedegas 20 min. ikona.

Aizkavētais starts

Lai atlasītajam ciklam iestatītu aizkavēto startu, vairākkārt nospiediet attiecīgo pogu, līdz ir sasniegts nepieciešamais atlikšanas periods. Kad šī opcija ir aktivizēta, displejā iedegas simbols . Lai atliktā starta iestatījumu noņemtu, spiediet pogu, līdz displejā tiek parādīts vārds OFF.

Temperatūra

Katram mazgāšanas ciklam ir iepriekš noteikta temperatūra. Lai mainītu temperatūru, nospiediet pogu. Vērtība tiek parādīta displejā.

Centrifūga

Katram mazgāšanas ciklam ir iepriekš noteikts izgriešanas ātrums. Lai mainītu izgriešanas ātrumu, nospiediet pogu . Vērtība tiek parādīta displejā.

PUSH & GO

Lai sāktu ciklu "PUSH & GO", nospiediet atbilstīgo pogu uz 2 sekundēm. Degošā indikatora gaismiņa norāda, ka cikls ir sācies. Šis mazgāšanas cikls ir ideāli piemērots kokvilnas un sintētiskajiem audumiem, jo veļa tiek apgāta 30 °C temperatūrā un ar maksimālo izgriešanas ātrumu 1200 apgr./min. Maks. slodze 3,5 kg (cikla ilgums 59 min.).

Cikla pēdējā posma laikā apgērbi tiek apstrādāti ar tvaiku, atbrīvojot šķiedras (Steam Technology).

Kā tas darbojas?

1. Ievietojiet mazgājamo veļu (kokvilnas un/vai sintētiskas) un aizveriet durvis.
2. Pievienojiet mazgāšanas līdzekli un piedevas.
3. Sāciet ciklu, uz 2 sekundēm nospiežot pogu "PUSH & GO". Atbilstīgā indikatora gaismiņa kļūst zaļa, un durvis tiek bloķētas (iedegas simbols). N.B.: ja mazgāšanas cikls tiek sākts, nospiežot pogu "PUSH & GO", automātiski tiek aktivizēts nepielāgojams cikls, kas ir ieteicams kokvilnas un sintētiskajiem audumiem. Šim ciklam nevar iestatīt papildu opcijas.
- Lai automātiskā cikla laikā atvērtu durvis, nospiediet pogu START/PAUSE ; ja aizlēgto durvju simbols nodziest, durvis var atvērt. Vēlreiz nospiediet pogu START/PAUSE , lai ciklu restartētu no tā pārtraukšanas vietas.
4. Mazgāšanas cikla beigās displejā tiek parādīts vārds END (BEIGAS).

BERŅU DROŠĪBA

Lai aktivizētu vadības paneļa bloķējumu, nospiediet pogu apmēram uz 2 sekundēm. Degošs simbols rāda, ka vadības panelis ir bloķēts. Tādējādi tiek novērsta mazgāšanas ciklu nejausa mainīšana (izņemot ieslēgšanas/izslēgšanas pogu), jo īpaši, ja mājās ir bērni. Lai vadības paneļa bloķējumu deaktivizētu, nospiediet pogu apmēram uz 2 sekundēm.

PADOMI UN IETEIKUMI

Šķirojiet veļu pēc:

Auduma veida (kokvilna, jautkās šķiedras, sintētika, vilna, ar rokām mazgājami apgērbi). Krāsas (krāsainos apgērbus šķirojiet no baltajiem, jaunus krāsainos apgērbus mazgājiet atsevišķi). Smalkveļa (mazus apgērbus, piemēram, neilona zeķes, un apgērbus ar āķiem, piemēram, krūsturus, ievietojiet auduma maisā).

Iztukšojiet kabatas:

Tādi priekšmeti kā monētas vai šķiltavas var sabojāt veļas mazgājamo mašīnu un tās cilindru. Pārbaudiet visas pogas.

Ievērojiet ieteikumus par devām / piedevām

Tas uzlabo tīrīšanas rezultātu, ļauj izvairīties no kairinošiem mazgāšanas līdzekļa pārpalikumiem jūsu veļā un ietaupa naudu, izvairoties no liekā mazgāšanas līdzekļa izšķērdēšanas.

Izmantojiet zemāku temperatūru un ilgākus režimus

Enerģijas patēriņa ziņā visiedarbīgākās ir tās programmas, kas darbojas zemākā temperatūrā un ilgāk.

Ievērojiet slodzes lielumus

Lai taupītu ūdeni un enerģiju, piepildiet veļas mašīnu līdz tilpumam, kas norādīts "Mazgāšanas ciklu tabulā".

Troksnis un atlikušais mitruma saturs

Tos ietekmē centrifūgas ātrums: jo lielāks griešanās ātrums centrifūgas fāzē, jo lielāks troksnis un mazāks atlikušā mitruma saturs.

TĪRĪŠANA UN APKOPE

Pirms tīrīšanas un apkopes izslēdziet veļas mazgājamo mašīnu un atvienojiet to no elektrotīkla. Veļas mazgājamās mašīnas tīrīšanai neizmantojiet uzliesmojošus šķidrums. Periodiski veiciet veļas mazgājamās mašīnas tīrīšanu un apkopi (vismaz četrreiz gadā).

Ūdens un elektroenerģijas padeves atvienošana

Aizgrieziet ūdens krānu pēc katras mazgāšanas reizes. Tas samazina hidrauliskās sistēmas nolietojumu veļas mazgājamās mašīnas iekšpusē un palīdz novērst noplūdes.

Veļas mazgājamās mašīnas tīrīšanas un apkopes darbu laikā tai jābūt atslēgtai.

Veļas mazgājamās mašīnas tīrīšana

Ierīces ārējās daļas un gumijas daļas var tīrīt ar remdenā ziepjūdenī samitrinātu mikstu drānu. Neļaujiet šķīdinātājus vai abrazīvas vielas.

Veļas mazgājama mašīnai ir cikls "Automātiskā tīrīšana" tās iekšējām daļām; tas ir jāpalaiž bez veļas cilindriem.

Lai šo ciklu optimizētu, veļas mazgājamās mašīnas tīrīšanai var izmantot mazgāšanas līdzekli (10% no nedaudz netīriem apgērbiem norādītā daudzuma) vai speciālās piedevas. Tīrīšanas ciklu ieteicams izmantot ik pēc 40 mazgāšanas cikliem.

Lai sāktu ciklu, vienlaikus uz 5 sekundēm nospiediet pogas un . Cikls sāksies automātiski un ilgs apmēram 70 minūtes. Lai ciklu apturētu, nospiediet pogu „START/PAUSE” .

Mazgāšanas līdzekļa dozatora nodalījuma tīrīšana

Izmazgājiet to ar tekošu ūdeni; šī darbība ir bieži jāatkārto.

Durvju un cilindra apkope

Lai nepieļautu nepatīkamu aromātu veidošanos, vienmēr atstājiet vaļā durvis.

Sūkņa tīrīšana

Veļas mazgājama mašīna ir aprīkota ar pašattīrīšanās sūkni, kuram nav vajadzīga apkope. Dažkārt mazi priekšmeti (piemēram, monētas vai pogas) var iekrist aizsargājošajā priekšnodalījumā, kas atrodas pie sūkņa pamatnes.

! Pārbaudiet, vai mazgāšanas cikls ir beidzies, un atslēdziet ierīci.

Lai piekļūtu priekšnodalījumam:

1. noņemiet vāka paneli mašīnas priekšpusē, vispirms to iespiežot centrā un pēc tam piespiežot leju abās pusēs, lai to izvilktu;
2. atbrīvojiet drenāžas sūkņa vāku, pagriežot to pretēji pulksteņrādītāju kustības virzienam (ir normāli, ja iztekt nedaudz ūdens);
3. rūpīgi iztīriet iekšpusi;
4. uzskrūvējiet atpakaļ vāku;
5. piestipriniet vietā paneli, pirms tā uzspiešanas ierīcei pārliecinoties, ka āķu ligzda atrodas vietā.

Ūdens ievades šļūtenes pārbaude

Ūdens ievades šļūteni pārbaudiet vismaz vienreiz gadā. Nomainiet šļūteni, ja tai ir plaisas vai lūzumi; augstais ūdens spiediens var pēkšņi pārraut šļūteni.

! Nekad neizmantojiet lietotas šļūtenes.

SLODZES LĪDZVAROŠANAS SISTĒMA

Lai nepieļautu pārmērīgu vibrāciju un vienmērīgu sadalītu slodzi, pirms katra izgriešanas cikla tvertne nepārtraukti griežas ātrumā, kas nedaudz pārsniedz mazgāšanas rotācijas ātrumu. Ja pēc vairākiem mēģinājumiem slodze nav pareizi līdzsvarota, tvertne griežas samazinātā rotācijas ātrumā. Ja slodze ir pārmērīgi nesabalansēta, veļas mazgājama mašīna neveic izgriešanu, bet slodzes sadalīšanu. Lai labāk sadalītu un līdzsvarotu slodzi, ir ieteicams vienlaicīgi mazgāt gan mazus, gan lielus apgērba gabalus.

PIEDERUMI

Sazinieties ar mūsu tehniskās palīdzības dienestu, lai noskaidrotu, vai turpmāk minētie piederumi ir pieejami šim veļas mazgājamās mašīnas modelim.

Salikšanas komplekts

Ar šo piederumu jūs varat nostiprināt centrifūgu pie veļas mazgājamās mašīnas augšdaļas, lai taupītu vietu un atvieglotu centrifūgas iekraušanu un izkraušanu.

TRANSPORTĒŠANA UN APSTRĀDE

Neceliet veļas mazgājamo mašīnu, to satverot aiz augšdaļas.

Atslēdziet ierīci un aizveriet ūdens krānu. Pārbaudiet, vai durvis un mazgāšanas līdzekļa nodalījums ir cieši aizvērts. Atvienojiet ūdens ieplūdes šļūteni no ūdenskrāna, pēc tam atvienojiet drenāžas šļūteni. Izlaidiet visu ūdeni no šļūtenēm un nostipriniet šļūtenes, lai nesabojātu tās transportēšanas laikā. Uzskrūvējiet transportēšanas skrūves. Procedūru, kas aprakstīta "Veselības un drošības, un uzstādīšanas pamācībā", veiciet pretējā secībā.

DEMO MODE: lai deaktivizētu šo funkciju, izslēdziet veļas mazgājamo mašīnu. Tad nospiediet un turiet nospiektu darbības uzsākšanas/pauzes taustiņu START/PAUSE ▷|||. Piecu sekunžu laikā nospiediet arī ieslēgšanas/izslēgšanas pogu ON/OFF ⏻ un divas sekundes turiet šos abus taustiņus nospiektus.

DARBĪBAS TRAUCĒJUMU NOVĒRŠANA

Veļas mazgājama mašīna dažkārt var rasties darbības traucējumi. Pirms sazināšanās ar tehniskās palīdzības dienestu pārliecinieties, ka problēmu nevar vienkārši novērst, izmantojot turpmāk sniegto informāciju.

Anomālijas	Iespējamie iemesli/risinājums
Veļas mazgājamā mašīna–nedarbojas.	Ierīce nav pilnībā pieslēgta kontaktligzdai vai ir pieslēgta nepietiekami, lai izveidotos kontakts. Mājās nav strāvas padeves.
Nesākas mazgāšanas cikls.	Nav pareizi aizvērtas veļas mazgājamās mašīnas durvis. Nav nospiesta ON/OFF ⏻ poga. Nav nospiesta poga START/PAUSE ▷ . Nav atvērts ūdens krāns. Iestatīta sākšanas laika aizkave.
Veļas mazgājamajā mašīnā netiek uzpildīts ūdens (displejā ir redzams simbols "H2O").	Ūdens ievades šļūtene nav pievienota krānam. Šļūtene ir saliekta. Nav atvērts ūdens krāns. Mājās nav ūdens padeves. Pārāk zems spiediens. Nav nospiesta poga START/PAUSE ▷ .
Veļas mazgājamā mašīnā–tiek nepārtraukti ievadīts un izvadīts ūdens.	Drenāžas šļūtene nav uzstādīta 65–100 cm no grīdas. Šļūtenes brīvais gals ir iegremdēts ūdenī. Sienas drenāžas sistēmai nav spiediena izlīdzinātāja caurules. Ja problēma pastāv arī pēc šīm pārbaudēm, aizgrieziet ūdens krānu, izslēdziet ierīci un sazinieties ar tehniskās palīdzības dienestu. Ja dzīvoklis atrodas kādā no ēkas augšējiem stāviem, problēmas var izraisīt aizplūdes sifona sistēma, kas izraisa pastāvīgu ūdens ievadišanu veļas mazgājamā mašīnā un izvadīšanu no tās. Veikalos ir pieejami speciālie sifona pret darbības vārsti, kas palīdz novērst šādas neērtības.
Veļas mazgājamā mašīna–neizvada ūdeni vai neizgriež veļu.	Cikls neietver ūdens izlaišanu: dažos ciklos tā ir jāsāk manuāli. Saliekta drenāžas šļūtene. Nosprostots drenāžas cauruļvads.
Veļas mazgājamā mašīna–izgriešanas cikla laikā spēcīgi vibrē.	Uzstādīšanas laikā nav pareizi atbloķēts cilindrs. Veļas mazgājamā mašīna nav nolīmeņota. Veļas mazgājamā mašīna ir iespiesta starp skapišiem un sienu.
Veļas mazgājamā mašīnā–ir sūce.	Ūdens ievades šļūtene nav pareizi uzskrūvēta. Mazgāšanas līdzekļa nodalījums ir nosprostots. Drenāžas šļūtene nav pareizi pievienota.
Ātri mirgo indikatori "OPCIJAS" un START/PAUSE ▷ , displejā ir redzams kļūdas kods (piemēram, F-01, F-...).	Izslēdziet un atslēdziet mašīnu, pagaidiet apmēram 1 minūti un pēc tam to atkal ieslēdziet. Ja problēma saglabājas, sazinieties ar tehniskās palīdzības dienestu.
Pārāk daudz putu.	Mazgāšanas līdzeklis nav piemērots mazgāšanai ar veļas mazgājamo mašīnu (tam jābūt marķētam ar tekstu "izmantošanai veļas mazgājamās mašīnās", "mazgāšanai ar rokām un mašīnā" vai tamlīdzīgu tekstu). Izmantots pārāk daudz mazgāšanas līdzekļa.
Neieslēdzas funkcija PUSH & GO.	Pēc iekārtas ieslēgšanas tika aktivizēta cita opcija/programma, kas atšķiras no PUSH & GO. Izslēdziet iekārtu un nospiediet pogu PUSH & GO.

• **Politikas, standarta dokumentāciju, rezerves daļu pasūtīšanu un papildu informāciju par produktu var atrast:**

- Kvadrātkoda izmantošana jūsu ierīcē.
- Apmeklējot mūsu tīmekļa vietni <http://docs.indesit.eu> un parts-selfservice.indesit.com
- Vai arī **sazinieties ar mūsu tehniskās apkopes dienestu** (skatiet tālruņa numuru garantijas grāmatīnā). Sazinoties ar mūsu tehniskās apkopes dienestu, lūdzu, norādiet uz produkta identifikācijas plāksnītes redzamos kodus.
- Remonta un uzturēšanas informāciju lietotāji var skatīt vietnē www.indesit.com.

Informāciju par modeli var saņemt, nolasot kvadrātkodu, kas ir norādīts energoefektivitātes marķējumā. Marķējumā ir iekļauts arī modeļa identifikators, ko var izmantot, meklējot informāciju reģistra portālā <https://eprel.ec.europa.eu>.

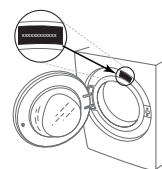

TĪRĪŠANA UN APKOPE

Veicot jebkādas tīrīšanas un apkopes darbus, izslēdziet veļas mazgājamo mašīnu un atvienojiet to no strāvas avota. Veļas mazgājamās mašīnas tīrīšanai nelietojiet uzliesmojošus šķidrumus.

VEĻAS MAZGĀJAMĀS MAŠĪNAS KORPUSA TĪRĪŠANA

Veļas mazgājamās mašīnas ārējo virsmu tīrīšanai izmantojiet mīkstu, samitrinātu drānu.

Vadības paneļa tīrīšanai neizmantojiet stikla vai universālos tīrīšanas līdzekļus, ķīmiskās tīrīšanas pulveri vai līdzīgus līdzekļus. Šie līdzekļi var sabojāt marķējumu.

ŪDENS PADEVES ŠĻŪTENES PĀRBAUDE

Regulāri pārbaudiet ieplūdes šļūteni, lai konstatētu potenciālas trausluma pazīmes un plaisas. Bojājumu konstatēšanas gadījumā tā ar mūsu pēcpārdošanas dienesta vai specializētā izplatītāja starpniecību ir jānomaina pret jaunu šļūteni.

Atkarībā no šļūtenes veida:

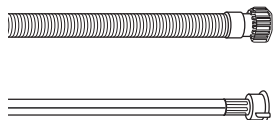

Ja ieplūdes šļūtenei ir caurspīdīgs apvalks, periodiski pārbaudiet, vai šļūtenei atsevišķās zonās nav kļuvusi intensīvāka krāsa. Krāsas maiņas gadījumā šļūtenei, iespējams, ir radusies noplūde un tā ir jānomaina.

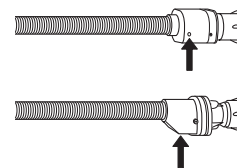

Ūdens plūsmas pārtraukšanas šļūtenēm: pārbaudiet mazo drošības vārsta indikatorlodziņu (skat. bultiņu). Ja tas atainojas sarkanā krāsā, tika aktivizēta ūdens plūsmas pārtraukšanas funkcija. Šādā gadījumā šļūtene ir jānomaina. Lai atvienotu šļūteni, piespiediet atbrīvošanas pogu (ja pieejama), vienlaicīgi atskrūvējot šļūteni.

ŪDENS PADEVES ŠĻŪTENES TĪKLVEIDA FILTRU TĪRĪŠANA

1. Noslēdziet ūdens krānu un atskrūvējiet ieplūdes šļūteni.

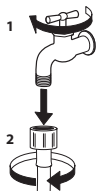

2. Uzmanīgi iztīriet padeves šļūtenes galā esošo tīklveida filtru, izmantojot smalku saru suku.

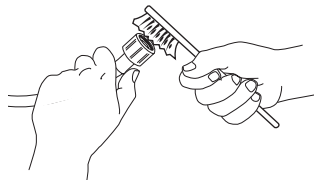

3. Pēc tam manuāli atskrūvējiet veļas mazgājamās mašīnas aizmugurē esošo ieplūdes šļūteni. Ar knaiblēm no veļas mazgājamās mašīnas aizmugurē esošā vārsta izvelciet tīklveida filtru un uzmanīgi iztīriet to.

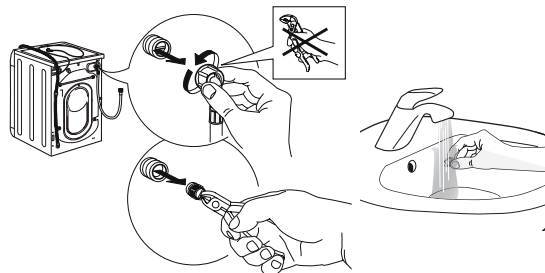

4. No jauna ievietojiet tīklveida filtru tam paredzētajā vietā. No jauna pievienojiet ieplūdes šļūteni ūdens krānam un veļas mazgājamaļai mašīnai. Ieplūdes šļūtenes pievienošanai neizmantojiet instrumentus. Atveriet ūdens krānu un pārliecinieties, ka visi savienojumi ir cieši nostiprināti.

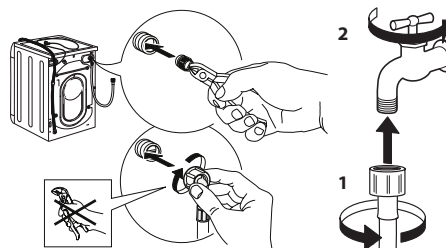

MAZGĀŠANAS LĪDZEKĻA DOZATORA TĪRĪŠANA

Izņemiet mazgāšanas līdzekļa dozatoru, paceļot to un velkot uz āru (skat. att.).

Izmazgājiet to tekošā ūdenī; šī darbība ir jāatkārto regulāri.

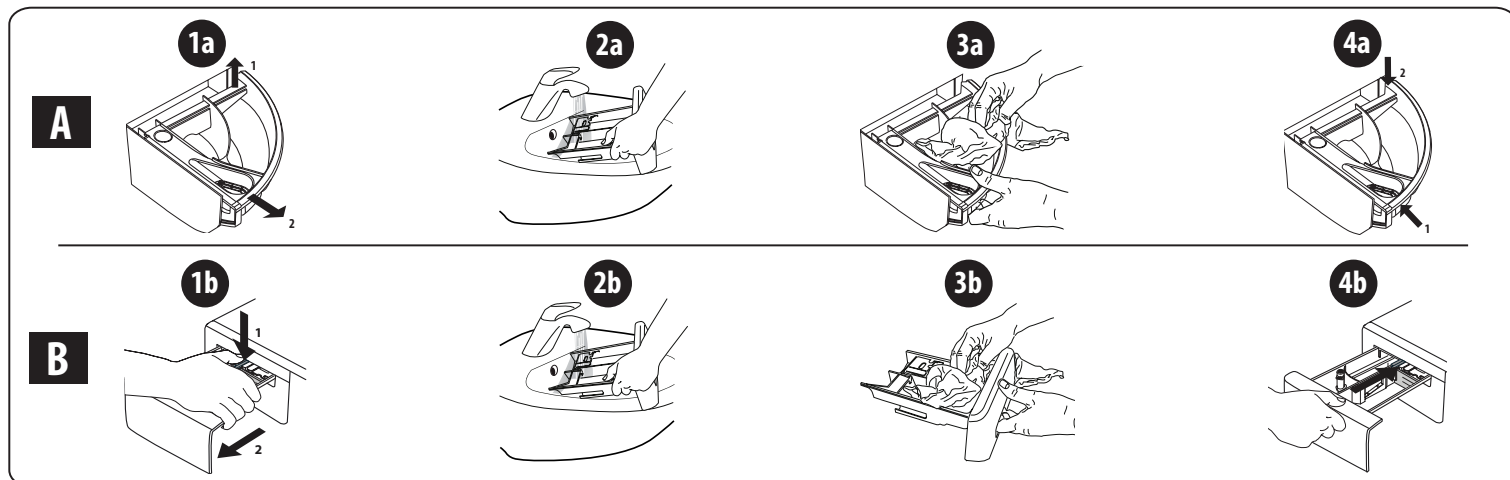

ŪDENS FILTRA TĪRĪŠANA / ATLIKUŠĀ ŪDENS NOVADĪŠANA

Pirms ūdens filtra tīrīšanas vai atlikušā ūdens novadīšanas izslēdziet veļas mazgājamo mašīnu un atvienojiet tās kontaktdakšu no strāvas avota. Ja izmantojāt programmu mazgāšanai augstā ūdens temperatūrā, pirms ūdens novadīšanas ļaujiet ūdenim atdzist.

Lai novērstu situāciju, kad pēc mazgāšanas ūdeni nav iespējams novadīt aizsērējušā filtra dēļ, regulāri, ik pēc 3 mēnešiem, veiciet filtra tīrīšanu.

Ja ūdens nevar izplūst, displejā tiek sniegts norādījums par potenciāli aizsērējušu ūdens filtru.

1. Aizsargpaneļa atvienošana: izmantojot skrūvgriezi, veiciet attēlā atainotās darbības.

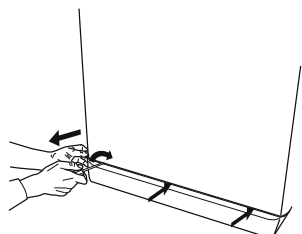

2. Atlikušā ūdens tvertne: zem ūdens filtra novietojiet zemu, platu tvertni atlikušā ūdens savākšanai.

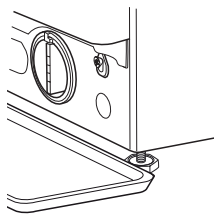

3. Ūdens izvadīšana: lēnām grieziet filtru pretēji pulksteņrādītāju kustības virzienam, līdz ir iztecējis viss ūdens. Ļaujiet ūdenim izplūst, neatvienojot filtru. Kad tvertne ir piepildīta, pārtrauciet ūdens plūsmu, pagriežot filtru pulksteņrādītāju kustības virzienā. Iztukšojiet tvertni. Atkārtojiet procesu, līdz viss ūdens ir izvadīts.

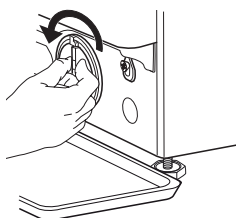

4. Filtra atvienošana: zem ūdens filtra novietojiet kokvilnas drānu neliela filtra atlikušā ūdens apjoma absorbēšanai. Pēc tam atvienojiet ūdens filtru, izskrūvējot to pretēji pulksteņrādītāju kustības virzienam.

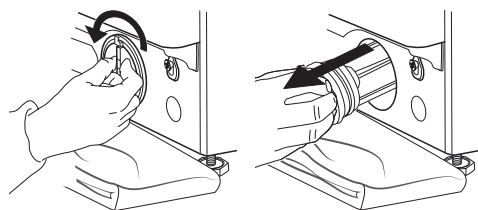

5. Ūdens filtra tīrīšana: notīriet no filtra nogulsnes un izskalojiet to tekošā ūdenī.

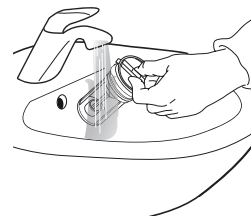

6. Atkārtota ūdens filtra ievietošana un aizsargpaneļa pievienošana: no jauna ievietojiet ūdens filtru tam paredzētajā vietā, ieskrūvējot to pulksteņrādītāju kustības virzienā. Ieskrūvējiet to tiktāl, cik tas ir iespējams; filtra rokturim ir jābūt vertikālā pozīcijā. Lai pārbaudītu ūdens filtra hermētiskumu, ielejiet mazgāšanas līdzekļa dozatorā apmēram 1 litru ūdens. Pēc tam no jauna pievienojiet aizsargpaneli tam paredzētajā vietā.

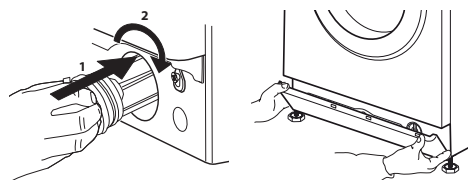

TRANSPORTĒŠANA UN SAGATAVOŠANA PĀRVIETOŠANAI

Nekādā gadījumā neceliet veļas mazgājamo mašīnu, turot aiz tās virsdaļas.

1. Atvienojiet kontaktdakšu no strāvas avota un noslēdziet ūdens krānu.
2. Pārļiecinieties, ka durvis un mazgāšanas līdzekļa dozators ir pareizi aizvērts.
3. Atvienojiet ieplūdes šļūteni no ūdens krāna un noņemiet drenāžas šļūteni no drenāžas vietas. Izlaidiet no šļūtenēm visu atlikušo ūdeni un nostipriniet šļūtenes, lai tās transportēšanas laikā netiktu bojātas.
4. Uzstādiet transportēšanas skrūves. Izpildiet „uzstādīšanas rokasgrāmatā” sniegtos norādījumus par transportēšanas skrūvju atvienošanu pretējā secībā.

Svarīgi: pirms veļas mazgājamās mašīnas transportēšanas obligāti jāpievelk transportēšanas skrūves.

PĒCPĀRDOŠANAS PAKALPOJUMU DIENESTS

PIRMS ZVANĪT PĒCPĀRDOŠANAS PAKALPOJUMU DIENESTAM

1. Pārbaudiet, vai varat pašrocīgi novērst radušos problēmu, ievērojot **DARBĪBAS TRAUCĒJUMU NOVĒRŠANAI** sniegtos ieteikumus

JA KLŪMI NEIZDODAS NOVĒRST, VEICOT IEPRĪEKŠMINĒTĀS DARBĪBAS, SAZINIETIES AR TUVĀKO PĒCPĀRDOŠANAS PAKALPOJUMU DIENESTU

Lai saņemtu palīdzību, zvaniet pa tālruņa numuru, kas norādīts garantijas bukletā.

Sazinoties ar klientu pēcpārdošanas pakalpojumu dienestu, vienmēr norādiet:

- īsu kļūmes aprakstu;
- ierīces veidu un precīzu modeli;

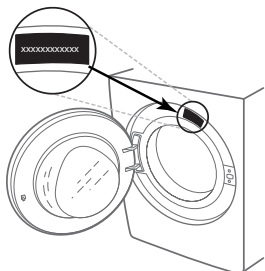

2. Izslēdziet un atkārtoti ieslēdziet ierīci, lai pārbaudītu, vai tas palīdz novērst kļūmi.

- apkopes numuru (numurs, kas sniegts datu plāksnītē pēc vārda “Service”);

SERVICE 0000 000 00000



- jūsu pilno adresi;
- jūsu tālruņa numuru.

Remontdarbu nepieciešamības gadījumā, lūdzu, sazinieties ar autorizētu pēcpārdošanas pakalpojumu dienestu (lai garantētu, ka tiks izmantotas oriģinālās rezerves daļas un pareizi izpildīti remontdarbi).

TÄNAME, ET SOETASITE INDESITI TOOTE

Et saaksime teile pakkuda täielikku tuge, registreerige oma toode veebilehel www.indesit.com/register



Enne seadme kasutamist lugege ohutusjuhised põhjalikult läbi.

Enne pesumasina kasutamist tuleb transpordipoldid kindlasti eemaldada. Täpsemaid juhiseid nende eemaldamiseks vt paigaldusjuhendist.

JUHTPANEEL

1. Nupp ON/OFF
2. Nupp START/PAUSE ja vastav märgutuli
3. Nupp TEMPERATUUR
4. EKRAAN
5. Nupp LAPSELUKK
6. Nupp LISAFUNKTSIOONID
7. Nupp VIITKÄIVITUS
8. Nupp TSENTRIFUUGIMINE
9. PESEMISPROGRAMMI VALIKUNUPP
10. Nupp PUSH & GO

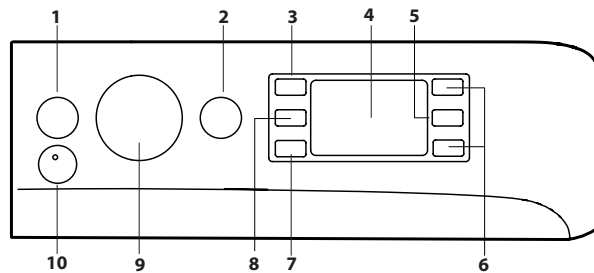

PESEMISPROGRAMMIDE TABEL

Max pesukogus 8 kg Voolutarve, kui on välja lülitatud 0,5 W / ooterežiimil 8 W						Pesuvahendid ja lisandid		Soovituslik pesuvahend			Jääknisikus % (***)	Energiakulu kWh	Vee kogus l	Pesu temperatuur °C	
Pesemisprogramm	Temperatuur		Max pöörlemiskiirus (p/min)	Max pesukogus (kg)	Kestus (h : m)	Pesemine 2	Kangapeh-mendaja 3	Pulber	Vedelik	Kapsel (4)					
	Seadistus	Vahemik													
1	Puuvillane	40°C	☼ - 40°C	1000	8	**	●	○	-	✓	✓	-	-	-	-
2	Särk	40°C	☼ - 40°C	600	2	**	●	○	-	✓	✓	-	-	-	-
3	PODS	30°C	30°C	1000	4.5	**	-	○	-	-	✓	-	-	-	-
4	Villane	40°C	☼ - 40°C	800	2	**	●	○	-	✓	-	-	-	-	-
5	20°C	20°C	☼ - 20°C	1400	8	1:50	●	○	-	✓	-	55	0.138	78	22
6	Puuvillane (2)	40°C	☼ - 60°C	1400	8	3:55	●	○	✓	✓	✓	49	1.100	97	45
7	Sünteeatika (3)	40°C	☼ - 60°C	1200	4	2:55	●	○	✓	✓	✓	35	0.800	55	43
8	Segapesu	40°C	☼ - 40°C	1400	8	**	●	○	-	✓	✓	-	-	-	-
9	Eco 40-60 (1)	40°C	40°C	1351	8	3:38	●	○	✓	✓	✓	53	0.680	54	33
				1351	4	2:48	●	○	✓	✓	✓	53	0.430	53	28
				1351	2	2:40	●	○	✓	✓	✓	53	0.280	37.5	21
10	Valge	60°C	☼ - 90°C	1400	8	2:35	●	○	✓	✓	✓	55	1.790	89	55
11	Kiirpesu 20min	20°C	☼ - 20°C	800	1.5	**	●	○	-	✓	-	-	-	-	-
11	Kiirpesu	40°C	☼ - 40°C	1200	4	**	●	○	-	✓	-	-	-	-	-
11	Kiirpesu	60°C	☼ - 60°C	1000	8	**	●	○	✓	✓	✓	-	-	-	-
12	Masinatäis 45'	40°C	☼ - 40°C	1200	8	**	●	○	-	✓	-	-	-	-	-
13	Sulesisaldusega tooted	30°C	☼ - 30°C	1000	3.5	**	●	○	-	✓	✓	-	-	-	-
14	Väga õrnad rõivad 30°C	30°C	☼ - 30°C	600 (****)	1	**	●	○	-	✓	-	-	-	-	-
	Loputamine + tsentrifuugimine	-	-	1400	8	**	-	○	-	-	-	-	-	-	-
	Tsentrifuugimine + vee väljalaskmine *	-	-	1400	8	**	-	-	-	-	-	-	-	-	-

● Nõutav kogus ○ Valikuline kogus - 4) Pesupesemiskapslite kasutamisel peaks temperatuur olema vähemalt 30 °C.

Ekraanile kuvatud või kasutusjuhendisse märgitud pesemisprogrammi kestus on standardtingimustel põhinev arvutuslik väärtus. Tegelik väärtus sõltub mitmest tegurist, nagu sissetuleva vee temperatuur ja surve, ümbritsev temperatuur, pesuvahendi kogus, pesukogus ja -tüüp, pesu tasakaalustamine ja valitud lisafunktsioonid. Kõigi programmide (v.a., Eco 40-60*) kohta esitatud väärtused on ainult soovituslikud.

1) Eco 40-60 - ELI ökodisaini direktiivi 2019/2014 kohane testpesemisprogramm.

Kõige tõhusam programm energia- ja veetarbimise seisukohast keskmiselt määratud puuvillase pesu pesemiseks. Märkus! Ekraanile kuvatavad tsentrifuugimiskiiruse väärtused võivad pisut tabelis toodud väärtustest erineda.

Kõikidele katseasutustele:

- 1) Pikaajaline pesemisprogramm puuvillasele pesule: seadistage programm 6 temperatuurile 40 °C.
- 2) Pikaajaline pesemisprogramm sünteetilesele pesule: seadistage programm 7 temperatuurile 40 °C.

* Kui valite programmi ja keelate tsentrifuugimise, laseb pesumasin ainult vee välja.

** Pesemisprogrammi kestus kuvatakse ekraanile.

*** Pärast programmi lõppu ja tsentrifuugimist maksimaalsetel pööretel vaikeprogrammi seadete juures.

**** Ekraanil kuvatakse soovitatud tsentrifuugimiskiirus vaikeväärtusena.

TOOTE KIRJELDUS

1. Ülaosa
2. Pesuvahendi dosaatori sahtel
3. Juhtpaneel
4. Käepide
5. Pesumasina uks
6. Väljavoolupump (plaadi taga)
7. Plaat (eemaldatav)
8. Reguleeritavad jalad (2)

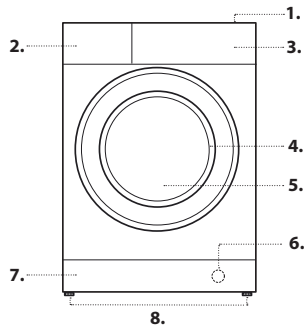

PESUVAHENDI DOSAATORI SAHTEL

Sahtel 1:

Ärge valage pesuvahendit sahtlisse 1.

Pesuvahendit tohib valada ainult sahtlisse 2.

Sahtel 2: Pesuvahend (pulber või vedelik)

Kui kasutate vedelat pesuvahendit, paigaldage eemaldatav plastist vaheosa A (komplektis), mis võimaldab pesuvahendit õigesti doseerida. Kui kasutate pesupulbrit, pange vaheosa pilusse B.

Sahtel 3: Lisandid (kangapeh-mendaja jt)

Kangapeh-mendaja tase ei tohi ulatuda keskmisele tihvtile märgitud max-taseme

märgistusest kõrgemale.

! Pesuainesahtel on mõeldud ainult vedelate ja pulbriliste pesuvahendite jaoks. Pesupesemiskapslite kasutamine sahtlis ei ole lubatud.

Pesupesemiskapsel tuleb panna trumliisse enne pesumasina täitmist.

Kasutage tootja soovitatud õiget pesupesemiskapslite kogust.

! Valge puuvillase pesu pesemiseks, eelpesuks ja pesemiseks

temperatuuridel üle 60 °C kasutage pesupulbrit.

! Järgige pesuvahendi pakendile märgitud juhiseid.

! Pesuvahendi sahtli eemaldamiseks vajutage hooba C ja tõmmake sahtel

väljapoole.

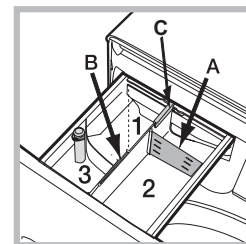

PESEMISPROGRAMMID

Järgige rõivaeseme hooldussildil olevaid sümboloid. Sümbolil olev väärtus näitab rõiva pesemiseks lubatud maksimaalset temperatuuri.



Puuvillane

Puuvillaste, peamiselt valgete esemete pesemiseks. Tsükli viimases etapis töödeldakse rõivaid auruga, mis lõdvestab kiud.

Särk

Särkide parimaks võimalikuks hoolduseks mõeldud spetsiaalne pesemisprogramm eri kangast ja eri värvi särkide pesemiseks. Tsükli viimases etapis töödeldakse rõivaid auruga, mis lõdvestab kiud.

PODS

30 °C lühike pesutsükkel, mis on mõeldud puuvillaste ja sünteetiliste kangaste koos pesemiseks, soovitatav kasutada pesukapsleid.

Villane – Wool Care

The Woolmark Company on selle masina villapesu programmi heaks kiitnud masinpesu kannatavate villaste esemete pesemiseks, eeldusel et pesemine vastab rõiva sildil olevatele ja selle pesumasina tootja antud juhistele. Woolmarki sümbol on paljudes riikides sertifitseerimismärk. (M2229)



20°C

Kergelt määratud puuvillaste rõivaste pesemiseks temperatuuril 20 °C.

Puuvillane

Vastupidavast linasest ja puuvillasest käterätidest, aluspesu, laudlinade jms pesemiseks, mis on mõeldud kuni tugevalt määratud.

Sünteetika

Sünteetilisest kiust esemete pesemiseks. Raskesti mahatuleva mustuse eemaldamiseks võib temperatuuri tõsta kuni 60 °C-ni, võib kasutada ka pesupulbrit.

Segapesu

40 °C pesemisprogramm puuvillaste ja sünteetiliste rõivaste koos pesemiseks. Kergelt määratud aluspesu pesemiseks.

Eco 40-60

Temperatuuril 40 °C või 60 °C pestavate keskmiselt määratud puuvillaste rõivaste koos pesemiseks samas tsükli. See on standardne pesemisprogramm puuvillaste rõivaste pesemiseks, olles vee- ja energiatarbimise osas kõige tõhusam.

! Nagu täpsustatud, töötab see pesutsükkel ainult temperatuuril 40 °C.

Valge

Väga määratud valget värvi ja vastupidavate värviliste rõivaste pesemiseks.

Kiirpesu 20min

Võimaldab reguleerida rõivaste pesemise kestust vahemikus 20 kuni 60 minutit.

- 20': see programm värskendab rõivaid vaid 20 minutiga.

- 45': lühike tsükkel puuvillasest-sünteetilisest segakiust rõivaste pesemiseks.

- 60': see programm on mõeldud mõeldud mõeldud määratud vastupidavate puuvillaste rõivaste pesemiseks temperatuuril 60 °C ühe tunniga. Tõhus puhastamine. Sünteetiliste või segakiust rõivaste pesemiseks peab temperatuuri langetama 40 °C-ni.

Masinatäis 45'

masinatäie mõeldud määratud puuvillaste rõivaste pesemiseks 45 minutiga.

Sulesisaldusega tooted

Hanesulgedega polsterdatud esemete, näiteks ühe- või kaheinimese suletekki-de (kaaluga alla 3,5 kg), patjade või jopede pesemiseks. Tekk tuleb panna trumlisse nii, et selle servad on suunatud sissepoole ja tekk ei tohi hõivata üle 3/4 trumli kogumahust. Parimate tulemuste saavutamiseks soovitate kasutada vedelat pesuvahendit, mis tuleb valada pesuvahendi dosaatori sahtlisse.

Väga õrnad rõivad 30°C

Väga õrnade rõivaste pesemiseks. Enne pesemist soovitate pöörata rõivad pahupidi. Parimate tulemuste saavutamiseks kasutage õrnade rõivaste pesemiseks vedelat pesuvahendit.

Loputamine + tsentrifuugimine

Mõeldud loputamiseks ja tsentrifuugimiseks.

Tsentrifuugimine + vee väljalaskmine

Mõeldud tsentrifuugimiseks ja vee väljalaskmiseks.

EKRAAN

Ekraani kasutatakse pesumasina programmeerimiseks ning see edastab olulist teavet.

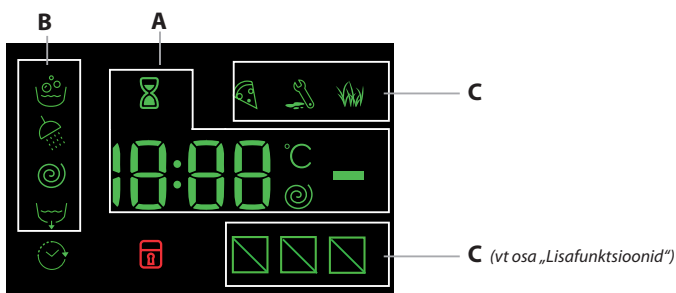

Olemasolevate programmide kestust ja aktiivse programmi lõppemiseni jäänud aega on võimalik näha sektsioonist **A**. Kui on valitud funktsioon „Viitkävitus“, kuvatakse ekraanile valitud programmi käivitumiseni jäänud aeg. Vastavale nupule vajutades kuvatakse automaatselt maksimaalne pöörlemiskiirus ja temperatuur, mis on antud pesemisprogrammidele ette nähtud, või siis hiljuti valitud valikud, kui need sobivad valitud programmiga. Liivakell vilgub, kui pesumasin töötleb valitud pesemisprogrammi põhjal andmeid. Kuni 10 minuti möödumisel jääb ikoon püsivalt põlema ja ekraanile kuvatakse lõplik järelejäänud aeg. Umbes üks minut pärast lõpliku järelejäänud aja kuvamist lülitub liivakella ikoon välja.

„Programmi etapid“ vastavad valitud programmidele ning „programmi etapp“ käimasolevale programmile, mida kuvatakse jaotises **B**:

- Pesemine
- Loputamine
- Tsentrifuugimine
- Vee väljalaskmine

Kui sümbol põleb, siis on seadistatud viitkävitus väärtus ekraanile kuvatud. Sektsioonis **C** on kolm taset vastavalt pesemise lisafunktsioonidele.

UKSE LUKUSTUSE MÄRGUTULI

Kui see sümbol põleb, on uks lukus. Kahjustuste vältimiseks ärge avage ust enne, kui see sümbol on välja lülitunud.

Luugi avamiseks käimasoleva pesutsükli ajal, vajutage nupule „START/PAUSE“ . Ukse saab avada siis, kui sümbol on kustunud.

ESMAKORDNE KASUTAMINE

Pärast pesumasina paigaldamist viige üks pesutsükkel läbi ilma pesu ja pesuvahendita. Selleks valige programm Automaatne puhastamine.

IGAPÄEVAKASUTUS

Sortige pesu vastavalt jaotises „SOOVITUSED JA NÕUANDED“ toodud juhistele.

Kiire programmeerimine

- Vajutage nupule „ON/OFF“ . Märgutuli „START/PAUSE“ hakkab aeglaselt roheliselt vilkuma.

- Avage uks. Pange pesu masinasse, veendudes seejuures, et te ei ole ületanud maksimaalset lubatud koormust, mis on märgitud pesemisprogrammide tabelisse.

- Tõmmake välja pesuvahendi dosaatori sahtel ning pange pesuvahend vastavasse sektsiooni nii, nagu seda on kirjeldatud osas „PESUVAHENDI DOSAATORI SAHTEL“.

- Sulgege uks.

PESEMISPROGRAMMI ALUSTAMINE

Vajutage nupule PUSH & GO.

Iga pesemisprogrammi ettevalmistusetapina lukustab masin ukse (süttib sümbol) ja trummel hakkab pöörlema; lukk avaneb (sümbol kustub) ja seejärel lukustub uuesti (sümbol süttib). Klõpsatav heli kuulub ukse lukustamise mehhanismi juurde. Kui uks on lukustatud, hakkab trumlisse vesi voolama ja pesuetaapp käivitub.

Tavaline programmeerimine

- Vajutage nupule „ON/OFF“ . Märgutuli „START/PAUSE“ hakkab aeglaselt roheliselt vilkuma.

- Avage uks. Pange pesu masinasse, veendudes sealjuures, et te ei ole ületanud maksimaalset lubatud kogust, mis on märgitud pesemisprogrammide tabelisse.

- Tõmmake välja pesuvahendi dosaatori sahtel ning pange pesuvahend vastavasse sektsiooni nii, nagu seda on kirjeldatud osas „PESUVAHENDI DOSAATORI SAHTEL“.

- Sulgege uks.

- Seadke PESEMISPROGRAMMI valikunupp soovitud pesuprogrammile. Valikulist temperatuuri ja tsentrifuugimiskiirust saab muuta. Programmi kestus kuvatakse ekraanile.

- Temperatuuri ja/või tsentrifuugimiskiiruse muutmine: masin kuvab automaatselt valitud programmi jaoks seatud maksimaalse temperatuuri ja tsentrifuugimiskiiruse väärtused või viimati kasutatud sätteid, kui need ühilduvad valitud tsükliga. Nupule korduvalt vajutamine vähendab temperatuuri kuni külma pesemise sätteni (OFF). Nupule korduvalt vajutamine vähendab tsentrifuugimiskiirust kuni täieliku väljalülitamiseni (OFF). Nendele nuppudele uuesti vajutamine taastab maksimaalse seadistuse.

- Valige soovitud lisafunktsioonid.

PESEMISPROGRAMMI ALUSTAMINE

Vajutage nupule START/PAUSE .

Iga pesemisprogrammi ettevalmistusetapina lukustab masin ukse (süttib sümbol) ja trummel hakkab pöörlema; lukk avaneb (sümbol kustub) ja seejärel lukustub uuesti (sümbol süttib). Klõpsatav heli kuulub ukse lukustamise mehhanismi juurde. Kui uks on lukustatud, hakkab trumlisse vesi voolama ja pesuetaapp käivitub.

PROGRAMMI PEATAMINE

Pesemisprogrammi peatamiseks vajutage uuesti nupule „START/PAUSE“ , vilkuma hakkab oranži värvi märgutuli. Ukse võib avada siis, kui sümbol kustub. Pesutsükli käivitamiseks samast kohast, kus see katkestati, vajutage uuesti nupule „START/PAUSE“ .

UKSE AVAMINE VAJADUSEL

Pesemisprogrammi käivitamisel süttib sümbol , mis näitab, et ust ei saa avada. Uks on lukus kogu pesutsükli ajal. Ukse avamiseks pesutsükli ajal, näiteks rõivaste lisamiseks või eemaldamiseks, vajutage nupule „START/PAUSE“ , et programm peatada. Märgutuli vilgub kollaselt. Ukse võib avada siis, kui sümbol kustub. Pesemisprogrammi jätkamiseks vajutage uuesti nupule „START/PAUSE“ .

KÄIMASOLEVA PESEMISPROGRAMMI MUUTMINE

Käimasoleva pesemisprogrammi muutmiseks peatage pesumasin, kasutades nuppu „START/PAUSE“ (vastav märgutuli hakkab kollaselt vilkuma), seejärel valige soovitud programm ja vajutage uuesti nuppu „START/PAUSE“ .

! Juba alanud tsükli tühistamiseks vajutage nupule „ON/OFF“ ja hoidke seda all. Pesemisprogramm peatatakse ja pesumasin lülitub välja.

PESEMISPROGRAMMI LÕPPEMINE

Sellest annab märku ekraanile kuvatud sõna „END“. Ukse saab avada siis, kui sümbol kustub. Avage uks ja lülitage pesumasin välja. Kui te ei vajuta nupule „ON/OFF“ , lülitub pesumasin umbes 10 minuti pärast automaatselt välja. Sulgege veekraan, avage uks ja võtke pesu välja. Jätke uks lahti, et trummel saaks kuivada.

LISAFUNKTSIOONID

- Kui valitud lisafunktsioon ei ühildu valitud pesemisprogrammiga, hakkab märgutuli vilkuma ja lisafunktsiooni ei aktiveerita.
- Kui valitud lisafunktsioon ei ühildu mõne teise eelnevalt valitud lisafunktsiooniga, hakkab märgutuli vilkuma ja samaaegselt kostab helisignaali (3 piiksu). Aktiveeritakse ainult viimane lisafunktsioon. Süttib vastava lisafunktsiooni märgutuli.

Plekkeemaldus

See funktsioon võimaldab valida mustuse tüüpi programmi maksimaalseks kohandamiseks ja plekkide eemaldamiseks. Valikus on järgmist tüüpi mustus:

- **Toit:** näiteks toiduainetest ja jookidest põhjustatud plekid.
- **Töö:** näiteks määrdeaine- ja tindiplekid.
- **Välistegurid:** näiteks muda- ja rohuplekid.

! Pesuprogrammi kestus sõltub valitud mustusest.

Kiirpesu

Selle nupu esimesel vajutamisel süttib ikoon 45', teistkordsel vajutamisel süttib ikoon 60' ja kolmandal vajutamisel ikoon 20'.

Viitkävitus

Viitkävitus seadistamiseks valitud pesemisprogrammile vajutage korduvalt vastavale nupule, kuni soovitud viivitusperiood on saavutatud. Kui see lisafunktsioon on aktiveeritud, süttib ekraanil sümbol .

Viitkävitusel valiku tühistamiseks vajutage sellele nupule seni, kuni ekraanile kuvatakse väljasolemine.

Temperatuur

Igal pesemisprogrammil on eel määratud temperatuur. Temperatuuri muutmiseks vajutage nuppu . Väärtus kuvatakse ekraanil.

Tsentrifuugimine

Igal pesemisprogrammil on eel määratud tsentrifuugimiskiirus. Tsentrifuugimiskiiruse muutmiseks vajutage nuppu . Väärtus kuvatakse ekraanil.



PUSH & GO

Kiirkävitusprogrammi valimiseks vajutage nuppu ja hoidke seda 2 sekundit all. Süttinud märgutuli osutab programmi käivitumisele. See pesuprogramm on ideaalne puuvillaste või sünteetiliste kangaste pesemiseks, sest pesemise temperatuur on 30 °C ja maksimaalne pöörlemiskiirus on 1200 p/min. Max pesukogus 3,5 kg (programm kestab 59 minutit). Tsükli viimases etapis töödeldakse rõivaid auruga, mis lõdvestab kiud (Steam Technology).

Kuidas see töötab?

1. Pange pesu trumli (puuvillased ja/või sünteetilised rõivad) ja sulgege uks.
2. Täike pesuvahendi dosaator pesuvahendi ja lisaainetega.
3. Programmi käivitamiseks vajutage nupule „PUSH & GO“ ja hoidke seda 2 sekundit all. Vastava märgutules süttib roheline lamp ja uks lukustub (süttib sümbol .

NB! Pesemisprogrammi käivitamine nupust „PUSH & GO“ aktiveerib automaatse, mittemuudetava programmi, mida on soovitatav kasutada puuvillaste ja sünteetiliste kangaste pesemiseks. See programm ei võimalda lisafunktsioonide kasutamist.

Ukse avamiseks automaatse pesutsükli ajal vajutage nupule „START/PAUSE“ . Uks saab avada siis, kui sümbol  on kustunud. Pesemisprogrammi jätkamiseks katkestatud kohast vajutage uuesti nupule „START/PAUSE“ .

4. Pesemisprogrammi lõppedes kuvatakse ekraanile sõna „END“ („LÖPP“).

LAPSELUKK

Juhtpaneeli luku aktiveerimiseks vajutage nupule  ja hoidke seda umbes 2 sekundit all. Põlev sümbol  näitab, et juhtpaneel on lukus. Nii on välditud pesemisprogrammi juhuslik muutmine (v.a nupule „ON/OFF“  vajutamine), eriti kui teil on lapsed. Juhtpaneeli luku inaktiveerimiseks vajutage nupule  ja hoidke seda umbes 2 sekundit all.

SOOVITUSED JA NÕUANDED

Sorteerige pesu:

Sõltuvalt kanga tüübist (puuvillane, segakiud, sünteetika, villane, käsipesu vajavad rõivad); vastavalt värvile (eraldage värviline pesu valgest pesust, peske eraldi uued värvilised rõivad); õrnad kangad (väikesed rõivad (nagu nailonsukkpüksid) ja haakidega rõivad (nagu rinnahoidjad) pange tekstiilkotti).

Tühjendage taskud:

esemed, nagu mündid või välgumihklid, võivad kahjustada nii pesumasinat kui ka trumlit. Kontrollige üle kõik nõõbid.

Järgige doseerimise/lisaainete soovitusi

See optimeerib pesemistulemust, aidates vältida pesuaine ärritavate jääkide jäämist pesusse ja säästab raha, hoides ära liigse koguse pesuvahendi kasutamist.

Kasutage madalamat temperatuuri ja pikemat tööaega

Energiakulu seisukohast on kõige tõhusamad programmid üldjuhul need, mille puhul kasutatakse madalat temperatuuri ja mille tööaeg on pikem.

Jälgige koguseid

Vee- ja energiakulu vähendamiseks järgige tabelis „Pesemisprogrammide tabel“ soovitatud pesukoguseid.

Müra ja järelejäänud niiskusesisaldus

Neid mõjutab tsentrifuugimise kiirus: mida suurem on tsentrifuugimise kiirus tsentrifuugimise etapis, seda suurem on müra ja väiksem järelejäänud niiskusesisaldus.

PUHASTAMINE JA HOOLDUS

Enne pesumasina puhastamist ja hooldust lülitage see välja ja eemaldage vooluvõrgust. Ärge kasutage pesumasina puhastamiseks kergesti süttivaid vedelikke. Puhastage ja hooldage oma pesumasinat regulaarselt (vähemalt neli korda aastas).



Vee- ja elektrivarustuse katkestamine

Sulgege veekraan pärast iga pesemist. Sel viisil vähendate pesumasina veetorustiku kulumist ning väldite võimalikke lekkeid. Alati enne pesumasina puhastamist või mis tahes hooldustoimingute tegemist eemaldage toitepistik vooluvõrgust.

Pesumasina puhastamine

Puhastage masina välimisi ja kummist osi leiges seebiveses niisutatud pehme lapi abil. Ärge kasutage selleks lahusteid ega abrasiivseid puhastusvahendeid.

Pesumasinal on „Automaatse puhastamise“  programm siseosade puhastamiseks. Selle käivitamisel ei tohi trumlis olla pesu.

Selle programmi optimeerimiseks võite kasutada pesuvahendit (10% kogusest, mis on ette nähtud kergelt määrduvad pesu pesemiseks) või spetsiaalselt pesumasina puhastamiseks mõeldud lisaaineid. Soovitame käivitada puhastusprogrammi iga 40 pesemisprogrammi järel. Programmi käivitamiseks hoidke nuppe  ja **11**  korraga umbes 5 sekundit all.

Programm käivitub automaatselt ja kestab umbes 70 minutit. Programmi peatamiseks vajutage nupule „START/PAUSE“ .

Pesuvahendi dosaatori sahtli puhastamine

Peske seda voolava vee all; seda toimingut tuleks sageli korrata.

Pesumasina uksele ja trumlile tähelepanu pööramine

Jätke pesumasina uks alati avatuks, et vältida ebameeldivate lõhnade teket.

Pumba puhastamine

Pesumasin on varustatud automaatselt puhastuva pumbaga, mis ei vaja hooldust. Siiski võivad pisiesemed (nt mündid, nõõbid) mõnikord kukkuda eeskambrisse, mis kaitseb pumpa ja mis paikneb pumba alumises osas.

! Veenduge eelnevalt, et pesuprogramm on lõppenud ja võtke pistik vooluvõrgust välja.

Eeskambrile ligipääsemiseks:

1. eemaldage pesumasina esiküljel olev kattepaneel. Selleks vajutage kõigepealt selle keskele ja seejärel lükake avamiseks mõlemast servast alla;
2. keerake tühjenduspumba kate lahti, pöörates seda vastupäeva. Vaheses koguses vee väljavoolamine on normaalne nähtus;
3. puhastage filtri sisemus hoolikalt;
4. keerake kaas uuesti kinni;
5. paigaldage esipaneel tagasi, veendudes enne paneeli seadmele surumist, et konksud on asetunud õigesti oma aasadesse.

Sisselaskevooliku kontrollimine

Kontrollige sisselaskevoolikut vähemalt kord aastas. Kui see on pragunenud või purunenud, tuleb see asendada. Pesemisprogrammi ajal tekkinud suur surve võib vooliku ootamatult lahti paisata.

! Ärge kunagi kasutage vanu, varem kasutususes olnud voolikuid.

PESU TASAKAALUSTUSSÜSTEEM

Iga tsentrifuugimise eel jaotab masin liigse vibratsiooni ärahoidmiseks pesu trumli ühtlaselt laiali. See saavutatakse trumli pideva pöörlemise kiiruse, mis ületab veidi tavapärasest pesemiskiirust. Kui pärast mitmekordset katset ei ole pesu siiski ühtlaselt jaotunud, tsentrifuugib pesumasin tavapärasest kiirusest madalamal kiirusel. Kui pesu on siiski ülemääraselt tasakaalust väljas, jaotab pesumasin tsentrifuugimise asemel pesu uuesti. Pesu ühtlase jaotamise ja tasakaalustamise toetamiseks soovitate panna suuremaid ja väiksemaid pesuesemeid masinasse segamini.

TARVIKUD

Pöörduge meie tehnilise toe poole, et teada saada, kas allpool loetletud tarvikud on selle pesumasina mudeli jaoks saadaval.

Paigalduskomplekt

Selle tarviku abil saate kinnitada kuivati pesumasina peale, et säästa aega ning hõlbustada kuivati täitmist ja tühjendamist.

TRANSPORT JA TEISALDAMINE

Pesumasina tõstmisel ärge võtke kinni selle ülemisest osast.

Tõmmake seadme pistik välja ja sulgege veekraan. Veenduge, et pesumasina uks ja pesuvahendi dosaatori sahtel on korralikult kinni. Ühendage täitevoolik veekraanist lahti, seejärel ühendage lahti tühjendusvoolik. Tühjendage voolikud veest ja kinnitage need nii, et nende kahjustumine transportimise ajal oleks välistatud. Paigaldage transpordipoldid tagasi. Selleks korrake jaotises „Ohutus- ja paigaldusjuhised“ toodud transpordipoldide eemaldusprotseduuri vastupidises järjekorras.

DEMO MODE: selle funktsiooni väljalülitamiseks lülitage pesumasin VÄLJA. Seejärel vajutage ja hoidke all nuppu START/PAUSE ▷□□, vajutage 5 sekundi jooksul ka nuppu ON/OFF ○ ning hoidke mõlemat nuppu 2 sekundit all.

VEAOTSING

Mõnikord võib pesumasinal tekkida talitlushäire. Enne tehnilise toe poole pöördumist veenduge, et probleemi ei ole võimalik lihtsalt lahendada veaotsingus toodud juhiseid järgides.

Veaotsing	Võimalikud põhjused/lahendused
Pesumasin ei käivitu.	Toitepistik ei ole pistikupessa täielikult sisestatud või on halvasti sisestatud. Tegemist võib olla maja üldise voolukatkestusega.
Pesutsükl ei käivitu.	Pesumasina uks on halvasti suletud. Nupule „ON/OFF“ ○ ei ole vajutatud. Nupule „START/PAUSE“ ▷□□ ei ole vajutatud. Vee sisselaskekraan on suletud. Oli programmeeritud käivituse edasilükkamine.
Pesumasin ei võta vett sisse (näidikul kuvatakse H2O).	Masina täitevoolik ei ole veekraaniga ühendatud. Voolik on keerdus. Vee sisselaskekraan on suletud. Majas puudub vesi. Veevärgi surve on liiga madal. Nupule „START/PAUSE“ ▷□□ ei ole vajutatud.
Pesumasin võtab katkematult vett sisse ja laseb selle kohe välja.	Väljavooluvoolik ei ole paigutatud põrandapinnast 65–100 cm kõrgusele. Väljavooluvooliku ots on sattunud vette. Äravoolumüsteemis puudub rõhutasandustoru. Kui pärast ülaltoodud kontrolli teostamist ei õnnestu riket kõrvaldada, tuleb sulgeda veekraan, pesumasin välja lülitada ja pöörduda tehnilise toe poole. Kui teie korter asub hoone viimastel korrustel, tuleb arvestada sellega, et kõrgematel korrustel võib tekkida „sifooniefekt“, mille puhul masin võtab üheaegselt vett sisse ja laseb välja. Sellise efekti vältimiseks tuleb paigaldada kauplustes saadaval spetsiaalne vaheventiil (antisifoon).
Pesumasin ei jookse tühjaks või ei tsentrifuugi.	Valitud programm ei näe ette vee väljapumpamist – mõningate programmide puhul tuleb vee väljapumpamine käsitsi käivitada. Väljavooluvoolik on keerdus. Väljavooluvaava on ummistunud.
Pesumasin vibreerib tsentrifuugimistsükli ajal tugevalt.	Paigaldamise käigus on pesumasina trummel jäänud korralikult vabastamata. Pesumasin ei asetse tasasel pinnal. Pesumasin on surutud seina ja mööbli vahele.
Pesumasin-kuivati lekib.	Täitevoolik on halvasti kinnitatud. Pesuvahendi dosaatori sahtel on ummistunud. Väljavooluvoolik on halvasti kinnitatud.
Nuppude „Lisafunktsioonid“ ja START/PAUSE ▷□□ märgutuled vilguvad kiiresti ja näidikule kuvatakse veakood (nt: F-01, F-...).	Lülitage pesumasin välja ja võtke voolujuhe pistikust välja, oodake umbes 1 minut ja lülitage pesumasin uuesti sisse. Probleemi jätkumisel pöörduge tehnilise toe poole .
Tekib liiga palju vahtu.	Tarvitatakse pesumasinate jaoks sobimatut pesuvahendit (pesuvahendi pakendil peab olema märgitud „for washing machines“ (pesemiseks pesumasinas), „hand and machine wash“ (käsi pesuks ja masin pesuks) või midagi sarnast). Kasutati liiga palju pesuvahendit.
Funktsioon PUSH & GO ei käivitu.	Pärast masina sisselülitamist aktiveeriti teine valik/programm, mis erineb PUSH & GO-st. Lülitage masin välja ja vajutage nuppu PUSH & GO.

Poliitika, standarddokumentatsiooni, varuosade tellimise ja toote lisainfo leiate aadressilt:

- QR-koodi kasutamine teie seadmes
- Külastage meie veebisaiti - <http://docs.indesit.eu> ja parts-selfservice.indesit.com
- või pöörduge meie ostujärgse toe poole (telefoninumbri leiate garantiiraamatust). Kui te võtate ühendust meie müügijärgse teenindusega, öelge koodid, mis on esitatud toote andmesildil.
- Teavet parandamise ja hoolduse kohta vt www.indesit.com

Mudeli kohta teabe saamiseks kasutage energiamärgisel olevat QR-koodi. Märgistusel on esitatud ka mudeli number, mille abil saab hankida teavet registriportaalist veebisaidil <https://eprel.ec.europa.eu>

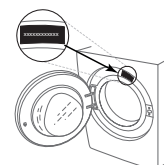

PUHASTAMINE JA HOOLDUS

**Puhastamise ja hoolduse tarbeks lülitage pesumasin välja ja ühendage vooluvõrgust lahti.
Ärge kasutage pesumasina puhastamiseks tuleohtlikke vedelikke.**

PESUMASINA PUHASTAMINE VÄLJAST

Pesumasina välimiste osade puhastamiseks kasutage pehmet niisket lappi.

Ärge kasutage juhtpaneeli puhastamiseks klaasi- ega üldpuhastusvahendeid, küürimispulbrit vms – need ained võivad märgistust kahjustada.

VEEVARUSTUSVOOLIKU KONTROLLIMINE

Kontrollige regulaarselt, ega sisselaskevoolik pole muutunud rabadaks ja et selles poleks pragusid. Kui voolik on kahjustatud, asendage see uue voolikuga, mille saate hankida meie müügijärgse hoolduse või spetsialiseerunud edasimüüja kaudu.

Sõltuvalt vooliku tüübist:

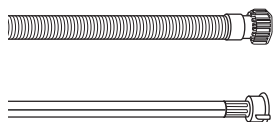

Kui sisselaskevoolik on läbipaistva pealispinnaga, kontrollige regulaarselt, kas mõnes kohas on värv intensiivistunud. Kui jah, võib voolikus olla leke ja voolik tuleks välja vahetada.

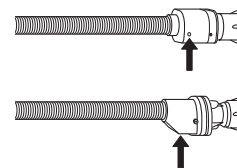

Üleujutuskaitsega veevoolikud: kontrollige väikest kaitseklapi kontrollakent (vt noolt). Kui see on punane, on käivitunud veevoolu sulgemise funktsioon ja voolik tuleb asendada uuega.

Vooliku lahtikeeramiseks vajutage vooliku lahtikeeramise ajal vabastusnuppu (kui see on olemas).

VEEVARUSTUSVOOLIKU VÕRKFILTRITE PUHASTAMINE

1. Sulgege veekraan ja keerake sisselaskevoolik lahti.

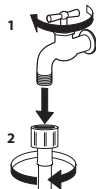

2. Puhastage vooliku otsas olevat võrkfiltrit hoolikalt peente harjastega harjaga.

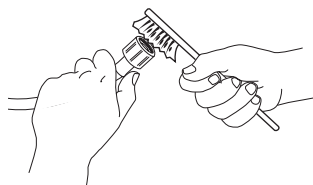

3. Nüüd keerake käsitsi lahti pesumasina tagaküljel olev sisselaskevoolik. Tõmmake tangide abil pesumasina tagaküljel olevast klapist välja võrkfilter ja puhastage see ettevaatlikult.

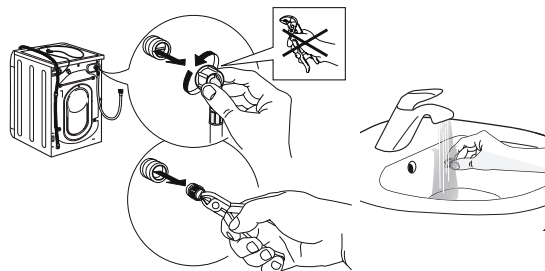

4. Asetage võrkfilter tagasi oma kohale. Ühendage sisselaskevoolik uuesti veekraani ja pesumasinaga. Ärge kasutage sisselaskevooliku ühendamiseks tööriistu. Avage veekraan ja kontrollige, kas kõik ühendused on tihedad.

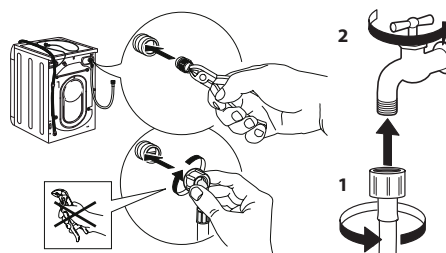

PESUVAHENDI DOSAATORI SAHTLI PUHASTAMINE

Eemaldage sahtel, seda tõstes ja välja tõmmates (vt joonis).

Peske pesuvahendi dosaatori sahtlit sooja veega. Seda toimingut tuleb teha regulaarselt.

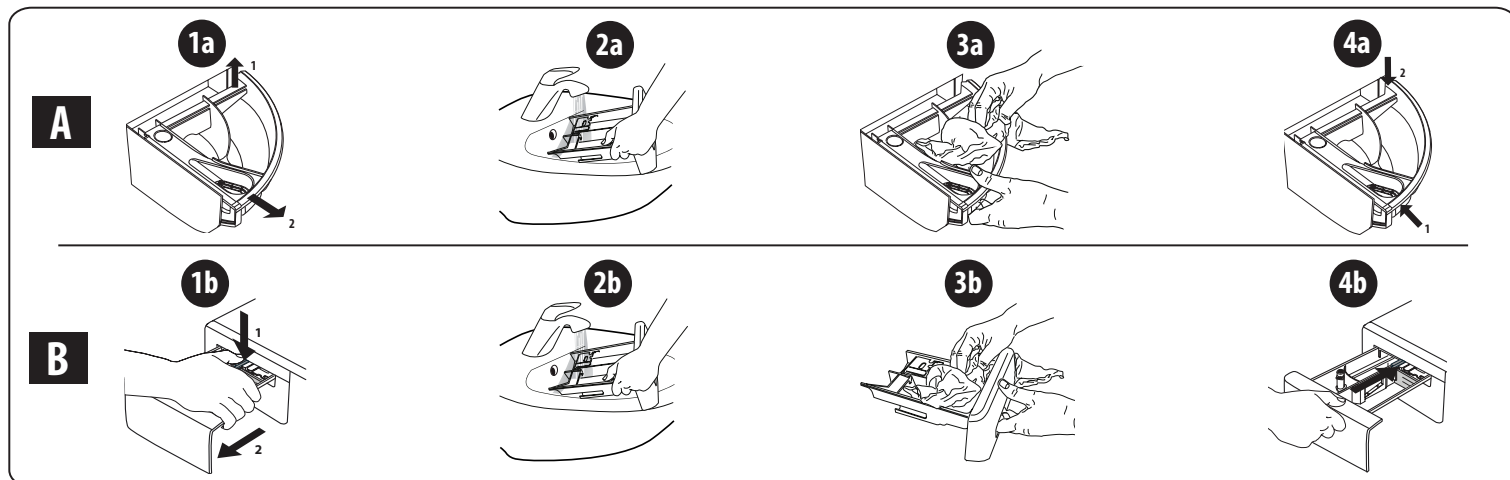

VEEFILTRI PUHASTAMINE / JÄÄKVEE VÄLJALASKMINE

Enne veefiltri puhastamist või jääkvee väljalaskmist lülitage pesumasin välja ja tõmmake pistik vooluvõrgust välja. Kui kasutate kuuma veega programmi, oodake enne vee väljalaskmist, et see maha jahtuks. Puhastage veefiltrit regulaarselt iga 3 kuu tagant, vältimaks olukorda, kus vesi ei saa pärast pesemist filtri ummistumise tõttu ära voolata. Kui vesi ei voola välja, kuvatakse ekraanile märguanne, et veefilter võib olla ummistunud.

1. Eemaldage kaitsepaneel. Kruvikeeraja abil tehke nii, nagu näidatud järgmisel joonisel.

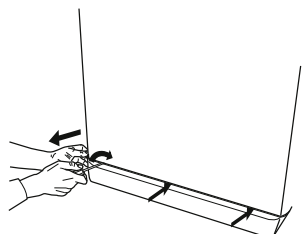

2. Jääkvee kogumisanum. Jääkvee kogumiseks asetage veefiltri alla madal ja lai anum.

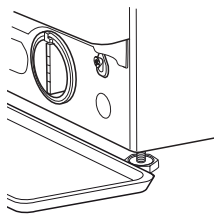

3. Vee väljalaskmine. Keerake filtrit aeglaselt vastupäeva, kuni kogu vesi on välja voolanud. Laske veel filtrit eemaldamata välja voolata. Kui anum on täis, sulgege veefilter, keerates seda päripäeva. Tühjendage anum. Korrake protseduuri, kuni kogu vesi on välja voolanud.

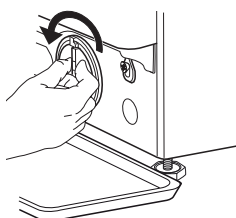

4. Eemaldage filter. Pange filtri alla puuvillane riidetükk, mis suudab imada väikese koguse jääkvett. Seejärel eemaldage veefilter, keerates seda vastupäeva.

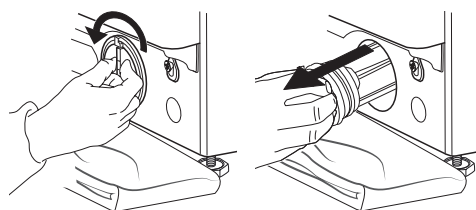

5. Puhastage veefilter: eemaldage jäägid filtrist ja puhastage seda jooksva vee all.

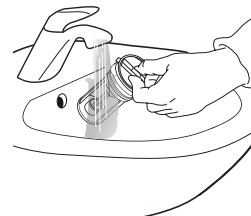

6. Sisestage veefilter ja paigaldage kaitsepaneel tagasi oma kohale: sisestage veefilter uuesti, pöörates seda päripäeva. Veenduge, et keerate selle lõpuni kinni; filtri käepide peab olema vertikaalses asendis. Veefiltri tiheduse katsetamiseks võite valada umbes 1 liitrit vett pesuvahendi dosaatori sahtlisse. Seejärel paigaldage uuesti kaitsepaneel.

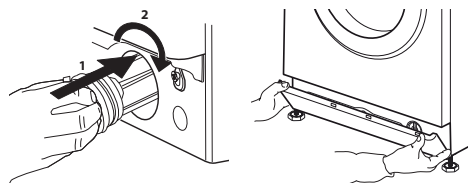

TRANSPORT JA TEISALDAMINE

Ärge kunagi tõstke masinat tööpinnast hoides.

1. Tõmmake toitepistik välja ja sulgege veekraan.
2. Veenduge, et uks ja pesuvahendi dosaatori sahtel oleksid korralikult suletud.
3. Eemaldage sisselaskevoolik veekraani küljest ja tühjendusvoolik tühjenduskohast. Tühjendage voolikud allesjäänud veest ja kinnitage need nii, et need ei saaks transportimise ajal kahjustada.

4. Paigaldage transpordipoldid tagasi. Järgige „paigaldusjuhendis“ toodud transpordipoltide eemaldamise juhiseid vastupidises järjekorras.

Tähtis! Pesumasina transportimiseks tuleb kindlasti paigaldada transpordipoldid.

MÜÜGIJÄRGNE TEENINDUS

ENNE MÜÜGIJÄRGESSE TEENINDUSSE HELISTAMIST

1. Vaadake, kas saate probleemi **VEAOTSINGUS** antud soovitude abil ise lahendada.

KUI PÄRAST SELLIST KONTROLLIMIST RIKE PÜSIB, VÕTKE ÜHENDUST LÄHIMA MÜÜGIJÄRGSE TEENINDUSEGA.

Abi saamiseks helistage garantiiraamatus näidatud numbril. Meie klientide müügijärgse teenindusega ühenduse võtmisel andke alati teada järgmist:

- rikke lühikirjeldus;
- seadme tüüp ja täpne mudel;

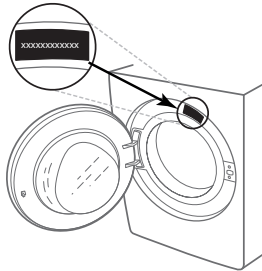

2. Lülitage seade välja ja uuesti sisse, et näha, kas rike püsib.

- hooldusnumber (tüübisildil pärast sõna „Service“ olev number);

SERVICE 0000 000 00000



- oma täielik aadress;
- oma telefoninumber.

Kui vajalik on remont, pöörduge volitatud müügijärgse teeninduse poole (et tagada originaalvaruosade kasutamine ja korrektne remont).