



ĎAKUJEME, ŽE STE SI KÚPILI VÝROBK WHIRLPOOL.

Ak chcete získať komplexnejšiu pomoc a podporu, zaregistrujte, prosím, svoj spotrebič na [www.whirlpool.eu/register](http://www.whirlpool.eu/register)



Pred použitím spotrebiča si pozorne prečítajte Bezpečnostné pokyny.

Ovládací panel tejto umývačky riadu sa aktivuje stlačením tlačidla ZAP./VYP.

Ak sa nespustí žiadny cyklus, z dôvodu úspory energie sa ovládací panel vypne automaticky po 10 sekundách.

## OPIS VÝROBKU

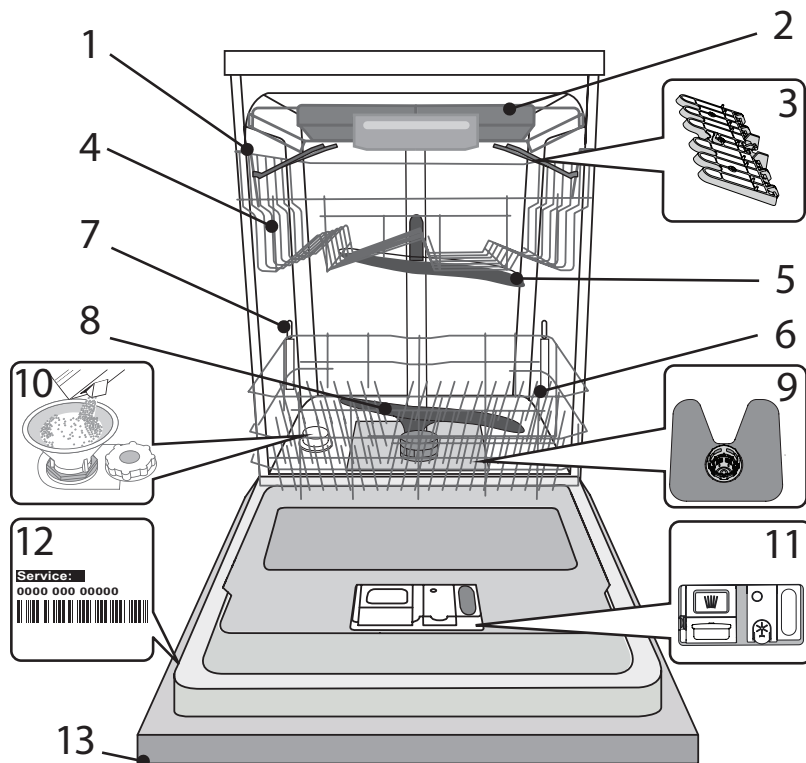

1. Vrchný kôš
2. Kôš na príbor
3. Sklápacie klapky
4. Nastavovanie výšky vrchného koša
5. Horné ostrekovacie rameno
6. Spodný kôš
7. Držiak Power Clean
8. Spodné ostrekovacie rameno
9. Zostava filtra
10. Zásobník soli
11. Dávkoč umývacieho prostriedku a leštidla
12. Výrobný štítok
13. Ovládací panel

## OVLÁDACÍ PANEL

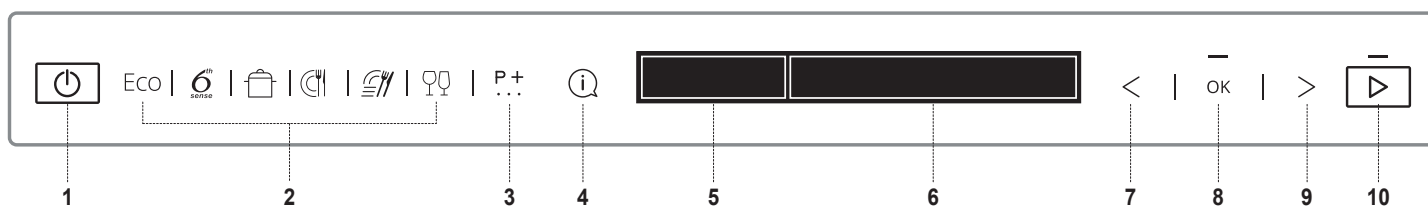

1. Tlačidlo vypínača
2. 6 tlačidiel CYKLOV pre priamy prístup k obľúbeným cyklom
3. Tlačidlo CYKLUS EXTRA. Prístup k ostatným cyklom
4. Tlačidlo INFO. Poskytuje informácie o vybranom cykle
5. DISPLEJ – oblasť ukazovateľov
6. DISPLEJ – informačná oblasť
7. Tlačidlo PREDCHÁDZAJÚCE pre možnosti/nastavenia
8. Tlačidlo OK. Na voľbu/zmenu možností a nastavení
9. Tlačidlo ĎALŠÍ pre možnosti/nastavenia
10. Tlačidlo ŠTART

### DISPLEJ – UKAZOVATELE

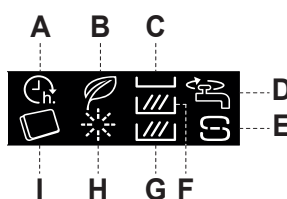

- A. OPÓZN. ŠTARTU
- B. ECO
- C. MULTIZONE – Košík na príbor
- D. ZATVORENÝ VENTIL VODY
- E. NASYPTE SOL'
- F. MULTIZONE – vrchný kôš
- G. MULTIZONE – spodný kôš
- H. NALEJTE LESK
- I. TABLETKA

## POČIATOČNÝ

Po prvom pripojení spotrebiča k zdroju napätia vás displej bude usmerňovať pri nastavení spotrebiča na prvé použitie.

### 1. Výber jazyka

**NAST. SLOVENSKÝ JAZYK?**  
 <> = ZMENA OK = ÁNO Ak chcete zvoliť uprednostnený jazyk, stlačte tlačidlo „<“ alebo „>“.

**SLOVENSKÝ VYBRANÉ**  
 Potvrďte tlačidlom „OK“.

Po potvrdení jazyka bude spotrebič prechádzať cez menu nastavení pre prvé použitie.

### 2. Nastavenie tvrdosti vody

**TVRDOSŤ VODY**  
 1=MIN, 5=MAX Tvrdosť vody je predvolene nastavená na úroveň 3. Ak chcete zmeniť úroveň tvrdosti vody, opakovane stláčajte tlačidlo „<“ alebo „>“.

**TVRDOSŤ VODY = 3**  
 <> = ZMENA OK = ÁNO Svoj výber potvrďte stlačením tlačidla „OK“. Úroveň je potrebné nastaviť podľa nasledujúcej tabuľky.

Aby mohol zmäkčovač dokonale pracovať, je dôležité, aby bola tvrdosť vody nastavená podľa skutočnej tvrdosti vody vo vašej domácnosti. Túto informáciu môžete získať od miestneho dodávateľa vody.

Tabuľka tvrdosti vody			
Úroveň	°dH Nemecké stupne	°fH Francúzske stupne	°Clark Anglické stupne
1	Mäkká	0 - 6	0 - 10
2	Stredná	7 - 11	11 - 20
3	Priemerná	12 - 16	21 - 29
4	Tvrdá	17 - 34	30 - 60
5	Veľmi tvrdá	35 - 50	61 - 90

### 3. Plnenie zmäkčovača vody

**DOPLNENIE VODY**  
**NALEJTE 1,5L VODY DO NÁDRŽE SOLI**  
 OK = HOTOVÉ Keď je nastavená tvrdosť vody, zmäkčovač vody je potrebné naplniť vodou a špeciálnou regeneračnou soľou.

**VYBERTE SPODNÝ KÔŠ A ODSKRUTKUJTE UZÁVER ZÁSObNÍKA (PROTI SMERU HODINOVÝCH RUČIČIEK).**

**NAJSKÔR JE POTREBNÉ ZÁSObNÍK NAPLNÍŤ VODOU (~ 1,5 LITRA).**

Po jeho naplnení prejdite k ďalšiemu kroku stlačením tlačidla „OK“.

**DOPLNENIE SOLI**  
**NASYP 1KG SOLI DO NÁDRŽE SOLI**  
 OK = HOTOVÉ

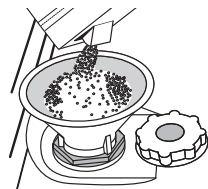

Nasaďte násypku (pozri obrázok) a naplňte zásobník soli až po okraj (približne 1 kg); je bežné, že trochu vody pritom vytečie.

Vyberte násypku a zvyšky soli na otvore utrite.

Dbajte, aby bol uzáver pevne zatiahnutý, aby sa počas umývacieho programu nedostal do zásobníka umývací prostriedok (mohlo by to nenapraviteľne poškodiť zmäkčovač vody).

Po jeho naplnení prejdite k ďalšiemu kroku stlačením tlačidla „OK“. Používajte iba soľ určenú špeciálne do umývačiek.

**Aby sa zabránilo korózii, vždy keď potrebujete pridať soľ, musíte dokončiť postup pred začiatkom umývacieho cyklu. Zvyšky slaného roztoku alebo zrnká soli môžu spôsobiť koróziu, nenapraviteľné poškodenie antikorových častí. Na uvedené prípady sa nevzťahuje záruka. Ak zásobník soli nenaplníte, zmäkčovač vody a ohrievacie teleso sa môžu poškodiť v dôsledku hromadenia vodného kameňa. Použitie soli sa odporúča s akýmkoľvek typom umývacieho prostriedku do umývačky riadu.**

### 4. Nastavenie úrovne jasu

**JASNOSŤ DISPLEJA**  
 1=MIN, 5=MAX Úroveň jasu je predvolene nastavená na úroveň 5. Ak chcete zmeniť úroveň jasu, opakovane stláčajte tlačidlo „<“ alebo „>“.

**JASNOSŤ = 5**  
 <> = ZMENA OK = ÁNO Svoj výber potvrďte stlačením tlačidla „OK“.

### 5. Obsluha v závislosti od druhu umývacieho prostriedku

**DRUH DETERGENTU**  
 ČI UŽIVATE TABLETIEK  
 <> = NIE OK = ÁNO  
 <> = NIE OK = ÁNO  
 "ALL IN ONE" ?  
 <> = NIE OK = ÁNO V tomto kroku je mimoriadne dôležité vybrať si, aký druh umývacieho prostriedku sa použije (tableta/kapsula alebo gél/prášok). Ak na umývanie uprednostňujete používanie multifunkčného umývacieho prostriedku „Všetko v jednom“ v podobe tablety alebo kapsuly, stlačte tlačidlo „OK“ a prejdite na krok 7. **Postup otvorenia kohútika** na nasledujúcej strane.

Symbol  na displeji sa rozsvieti. Ak radšej používate gélový alebo práškový umývací prostriedok, stlačte „<“ alebo „>“, potom prejdite na krok 6. **Postup používania leštidla.**

### 6. Postup používania leštidla\*

\*Ak bol v predchádzajúcom kroku zvolený multifunkčný umývací prostriedok, spotrebič preskočí tento krok.

**DOPLNENIE LESKU**  
**NALEJ LESK**  
 OK = HOTOVÉ  
**DO DÁVKOVAČA**  
 OK = HOTOVÉ

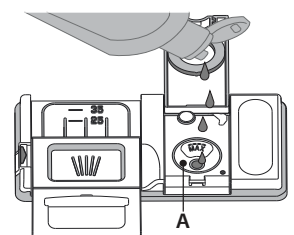
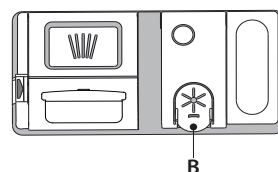

1. Otvorte dávkovač **B** stlačením a zdvihnutím držiaka na veko.
2. Opatrne nalejte leštidlo až po značku maximum (110 ml) v plniacom priestore **A** – dbajte, aby ste ho nerozliali. Ak sa to stane, leštidlo ihneď utrite suchou handričkou.
3. Zatlačte veko, až počujete cvaknutie.
4. Potvrďte operáciu tlačidlom „OK“.

**NIKDY nelejte leštidlo priamo do vaničky umývačky.**

### Nastavenie dávkovania leštiaceho prostriedku (nie je potrebné pri používaní tabliet/kapsúl)

Množstvo leštiaceho prostriedku možno prispôsobiť používanému umývaciemu prostriedku. Čím je nastavenie nižšie, tým menej leštiaceho prostriedku sa bude dávkovať. Nastavenie od výroby je na úrovni (5).

Ak ho chcete zmeniť, postupujte podľa pokynov v časti „NASTAVENIA/MENU“.

### 7. Postup otvorenia kohútika

ODSKR. VENT. VODY
ODSKRUTKUJ OK = HOTOVÉ
VENTIL VODY OK = HOTOVÉ



Skontrolujte, či je otvorený vodovodný kohútik. Ak je uzavretý, otvorte ho a potvrďte stlačením tlačidla „OK“.

### 8. Postup prvého cyklu

PRVÝ CYKLUS UMŮV.
NAŠTARTUJ PROSÍM OK = HOTOVÉ
INTENZÍVNY CYKLUS OK = HOTOVÉ
BEZ RIADU OK = HOTOVÉ
PRE ZAKONČENIE OK = HOTOVÉ
INŠTALÁCIU OK=HOTOVÉ

Pred bežným použitím spotrebiča vám odporúčame spustiť cyklus Intensive, ktorý zabezpečí kalibráciu spotrebiča. Pridajte umývací prostriedok do komory dávkovača **D** (pozrite nižšie) a potom stlačte tlačidlo „OK“. Intenzívny cyklus sa zvolí automaticky. Stlačte tlačidlo „ŠTART“  a do 4 sekúnd zatvorte dvierka spotrebiča. Prvý cyklus môže byť až o 20 minút dlhší vzhľadom na proces automatickej kalibrácie.

Po skončení tohto procesu je spotrebič pripravený na bežné používanie.

## PRIDANIE UMÝVACIEHO PROSTRIEDKU

**Používajte iba umývací prostriedok určený špeciálne do umývačiek.**

Ak chcete dosiahnuť najlepšie výsledky pri umývaní a sušení, je potrebné používať kombináciu umývacieho prostriedku, tekutého leštiaceho prostriedku a rafinovanej soli. Odporúčame používať umývacie prostriedky, ktoré neobsahujú fosfáty alebo chlór, pretože tieto produkty poškodzujú životné prostredie.

Dobry výsledok umývania závisí aj od množstva použitého umývacieho prostriedku.

Prekročenie uvedeného množstva nevedie k účinnejšiemu umytiu a zvyšuje znečistenie životného prostredia.

Množstvo možno nastaviť podľa úrovne znečistenia. V prípade normálne znečisteného riadu použite približne 35 g (práškový prostriedok) alebo 35 ml (tekutý prostriedok) a ďalšiu čajovú lyžičku prostriedku na umývanie pridajte priamo do vaničky. Ak používate tablety, jedna tableta stačí.

Ak je riad iba mierne znečistený, alebo bol pred vložením do umývačky opláchnutý vodou, primerane znížte množstvo umývacieho prostriedku (minimum 25 g/ml) napr. vynechajte nasypenie prášku/naliatie gélu priamo do vaničky.

Dávkovač umývacieho prostriedku otvoríte stlačením tlačidla **C**. Umývací prostriedok dávajte iba do suchého dávkovača **D**. Umývací prostriedok na predumývanie dajte priamo do vaničky.

1. Pri odmeriavaní umývacieho prostriedku sa riadte vyššie uvedenými informáciami, aby ste pridali vhodné množstvo. V dávkovači **D** sú ukazovatele, ktoré vám pomôžu pri dávkovaní umývacieho prostriedku.
2. Odstráňte zvyšky umývacieho prostriedku z okrajov dávkovača a až potom veko zatvorte, až sa ozve cvaknutie.
3. Zatvorte veko dávkovača umývacieho prostriedku jeho nadvihnutím, až uzatváracie zariadenie zapadne na miesto. Dávkovač umývacieho prostriedku sa automaticky otvorí v správnom čase podľa programu.

Ak používate multifunkčné umývacie prostriedky, odporúčame, aby ste v každom prípade pridali soľ, najmä ak je voda tvrdá alebo veľmi tvrdá (riadte sa pokynmi na obale).

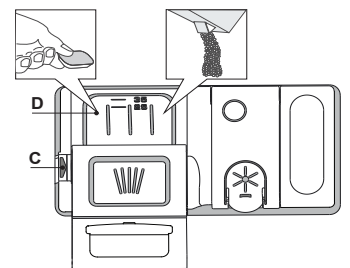

## RADY A TIPY

### TIPY

Pred naložením riadu do košov odstráňte všetky zvyšky jedla z nádob a vyprázdňte poháre. Riad nemusíte vopred oplachovať pod tečúcou vodou.

Uložte nádoby tak, aby sedeli pevne na mieste a neprevrátili sa; a uložte ich tak, aby boli otvorní nadol, a vypuklé časti, aby boli naklonené a voda sa tak mohla voľne dostať ku všetkým povrchom. Pozor: veká, rúčky, podnosy a panvice na vysmážanie nesmú brániť otáčaniu ostrekovacích ramien.

Drobné veci ukladajte do košíka na príbor.

Veľmi špinavý riad a hrnce treba ukladať do spodného koša, lebo v tejto časti sú prúdy vody silnejšie a zvyšujú umývací výkon.

Po naplnení spotrebiča sa presvedčte, či sa ostrekovacie ramená môžu voľne otáčať.

### NEVHODNÉ PREDMETY

- Drevené nádoby a príbor.
- Krehké zdobené poháre, umelecký ručne maľovaný a starožitný porcelán. Ich zdobenie nie je odolné.
- Časti z plastu, ktoré nie sú odolné voči vysokým teplotám.
- Medené a cínové nádoby.
- Riad zašpinený od popola, vosku, mazadiel alebo atramentu. Farby ozdôb na skle a hliníkové/strieborné kusy sa môžu počas umývania meniť a vyblednúť. Niektoré typy skla (napr. krištáľové predmety) môžu po niekoľkých umytiach zmatnieť.

### POŠKODENIE SKLA A PORCELÁNU

- Používajte iba sklo a porcelán, pri ktorých výrobca zaručuje, že ich možno bezpečne umývať v umývačke.
- Používajte jemný umývací prostriedok vhodný na porcelán.
- Vytiahnite poháre a príbor z umývačky hneď po skončení umývacieho cyklu.

### TIPY NA ÚSPORU ENERGIE

- Keď používate umývačku riadu do domácnosti v súlade s pokynmi výrobcu, **pri umývaní kuchynského riadu v umývačke sa spravidla spotrebuje MENEJ ENERGIE a vody ako pri ručnom umývaní riadu.**
- Na dosiahnutie maximálnej efektivity umývačky riadu sa odporúča **spustiť cyklus umývania až potom, čo bude kompletne naplnená.** Ak naložíte umývačku riadu až do kapacity uvedenej výrobcom, prispějete tým k úspore energie a vody. Informácie o správnom naložení riadu nájdete v kapitole s názvom NAKLADANIE KOŠOV. V prípade čiastočného naplnenia sa odporúča používať špecializované možnosti umývania (Polovičná náplň/Zónové umývanie/Multizónové umývanie), ak sú k dispozícii, a naplniť iba konkrétne koše. Pri nesprávnom alebo nadmernom naplnení sa môže zvýšiť spotreba umývačky (či už ide o spotrebu vody, energie, času alebo väčšiu mieru hluku), čo povedie k zníženiu výkonu pri umývaní a sušení.
- Manuálne predbežné oplachovanie kuchynského riadu má za následok zvýšenú spotrebu vody a energie, a preto sa neodporúča.

### HYGIENA

Aby ste sa vyhli zápachu a usadeninám, ktoré sa môžu nahromadiť v umývačke, **aspoň raz do mesiaca spustíte program s vysokou teplotou.** Do prázdnej umývačky dajte čajovú lyžičku umývacieho prostriedku a pustite ju naprázdno, aby sa vyčistila.

## UKLADANIE RIADU DO KOŠOV

### KOŠÍK NA PRÍBOR

Tretí košík je určený na ukladanie príboru.

Príbor uložte, ako je uvedené na obrázku.

Vďaka oddelenému uloženiu sa príbor po umytí ľahšie vyberá a dosiahne sa lepší výsledok umývania a sušenia.

**Nože a iné náčinie s ostrými okrajmi treba uložiť čepeľami nadol.**

Rozloženie koša umožňuje uložiť malé kusy riadu, ako sú kávové šálky, do stredu.

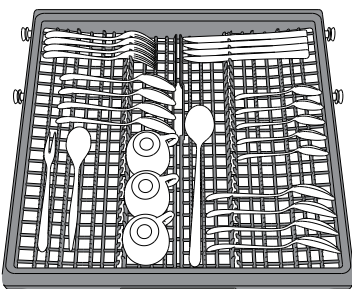
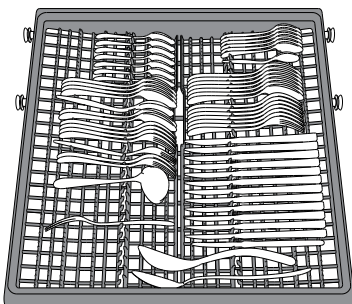

Košík na príbor je vybavený dvoma zasúvacími bočnými priehradkami, aby sa čo najviac využila výška spodného priestoru a dali sa uložiť vysoké veci do horného koša.

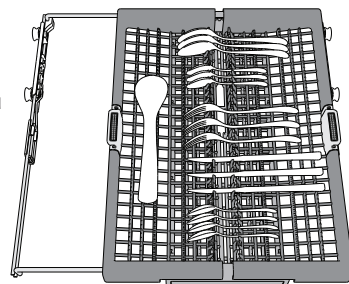

## VRCHNÝ KÔŠ

Ukladajte doň krehké a ľahké nádoby: poháre, šálky, tanieriky, nízke šalátové misky.

Vrchný kôš má oporu proti prevráteniu, ktorú možno použiť vo vertikálnej polohe pri ukladaní podšálok a dezertných tanierikov alebo v spodnej polohe na ukladanie misiek a nádob na jedno.

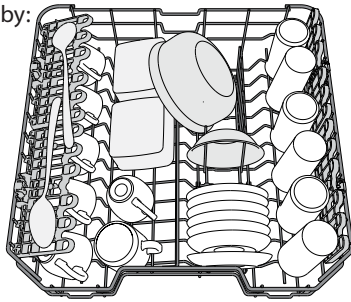

(příklad naplnenia vrchného koša)

## SKLÁPACIE KLAPKY S NASTAVITELNOU POLOHOU

Postranní sklopné opěrky lze sklopit nebo vyklopit za účelem lepšího uspořádání nádobí v koši.

Do sklopných opěrek je možno bezpečně umístit sklenice na víno, a to tak, že stopku každé z nich opěreme do příslušného vybrání.

Podle modelu:

- vyklopení opěrek: je třeba je posunout nahoru a otočit jimi nebo je uvolnit z příchytěk a zatáhnout směrem dolů;
- sklopení opěrek: je třeba jimi otočit a posunout je dolů, nebo je vytáhnout směrem nahoru a připnout do příchytěk.

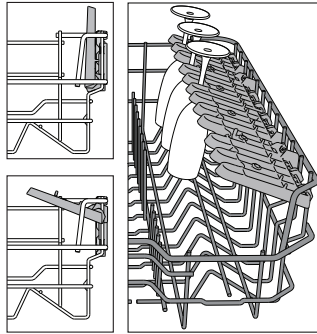

## NASTAVENIE VÝŠKY VRCHNÉHO KÔŠA

Výška vrchného koša je nastaviteľná: vysoká poloha umožňuje uložiť do spodného koša objemný riad a nízka poloha umožňuje čo najlepšie využiť opory proti prevráteniu vytvorením väčšieho miesta smerom nahor a vyhnúť sa tomu, aby riad narážal o veci v spodnom koši. Vrchný kôš je vybavený **nastavovačom výšky vrchného koša** (pozri obrázok), bez stláčania páčok ho jednoducho nadvihnete uchopením bočnic koša, len čo je kôš v stabilnej hornej polohe.

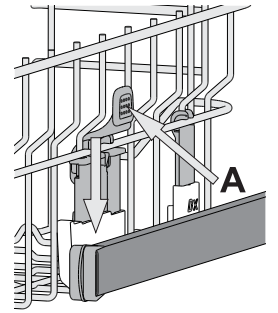

Na vrátenie do spodnej polohy stlačte páčky **A** na bokoch koša a posuňte kôš nadol.

**V žiadnom prípade neodporúčame nastavovať výšku koša, keď je plný.**

**NIKDY nezdvíhajte ani nespúšťajte kôš iba na jednej strane.**

## SPODNÝ KÔŠ

Na hrnce, pokrievky, taniere, šalátové misky, príbor a pod. Veľké taniere a pokrievky by mali byť uložené po bokoch, aby na ne ostrekovacie ramená nenarážali.

Spodný kôš má opory proti prevráteniu, ktoré možno použiť v zvislej polohe pri ukladaní tanierov alebo v horizontálnej polohe (nižšie) pre ľahké uloženie panvíc a šalátových mís.

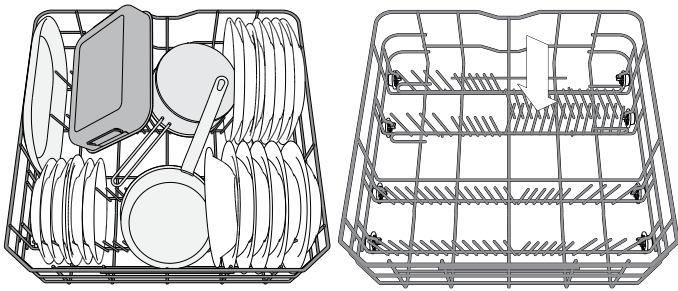

(příklad naplnenia spodného koša)

## GLASS CARE

Špeciálne príslušenstvo, ktoré vám umožňuje uložiť rôzne typy pohárov na stopkách do spodného koša.

Zlepšuje výsledky umývania a sušenia vďaka optimálnemu a stabilnému uloženiu pohárov.

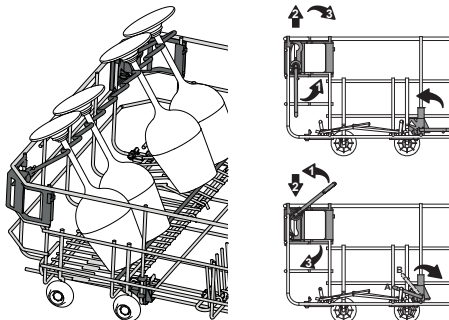

## FUNKCIA POWER CLEAN V SPODNOM KÔŠI

Funkcia Power Clean® využíva špeciálne vodné dýzy v zadnej časti priestoru na intenzívne umývanie veľmi špinavých nádob. Spodný kôš má oddeľovaciu zónu, špeciálnu vyťahovaciu oporu v zadnej časti koša, ktorá môže slúžiť na podopretie panvíc alebo plechov na pečenie, aby boli v zvislej polohe a zabrali tak menej miesta.

Po umiestnení hrncov/kastrólov oproti komponentu Power Clean® aktivujte na ovládacom paneli **POWER CLEAN**.

Ako používať Power Clean®:

1. Upravte priestor Power Clean® (G) sklopením zadných držiakov tanierov, aby sa tam zmestili hrnce.
2. Vložte vertikálne naklonené hrnce a kastróly do oblasti Power Clean®. Hrnce musia byť naklonené smerom k vodným dýzám.

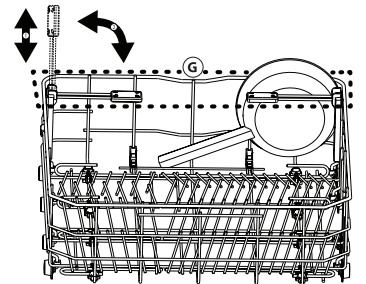
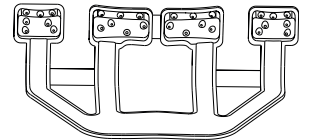

## VOĽBA CYKLU A VOLITEĽNÉ FUNKCIE

Zoznam dostupných cyklov a možností nájdete v **Tabuľke cyklov** na ďalšej stránke. Eko cyklus je zvolený štandardne. Ak chcete mať štandardne zvolený naposledy použitý cyklus, môžete ho zmeniť v ponuke „Nastavenia“.

Cyklus môžete zvoliť stlačením jedného zo 6 tlačidiel cyklov pre priamy prístup alebo opakovaným stláčaním tlačidla „Extra cykly“ P+. Keď dosiahnete posledný, po ďalšom stlačení sa dostanete na prvý.

Stlačením tlačidla cyklu vyberte cyklus podľa úrovne znečistenia riadu a Tabuľky cyklov. Na displeji sa zobrazia informácie:

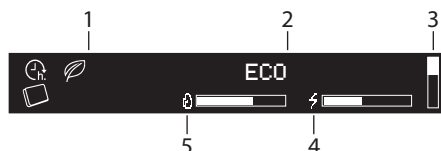

1. Ukazovatele
2. Názov zvoleného cyklu
3. Vertikálna lišta zobrazujúca iba polohu extra cyklu
4. Spotreba energie zvoleného cyklu
5. Spotreba vody zvoleného cyklu

**50° 3:20 h** Tri sekundy po zvolení cyklu sa zobrazí jeho čas a teplota (ak je k dispozícii).

Na zobrazenie stručného opisu cyklu a jeho spotreby vody/energie stlačte tlačidlo „INFO“ (i).



Počas fázy výberu blíkajú LED kontrolka „ŠTART“ (▶).

Pre väčšinu cyklov sú k dispozícii ďalšie voliteľné možnosti (pozri časť „Voliteľné možnosti a nastavenia“). Na displeji vpravo sa zobrazí názov zvolenej voliteľnej možnosti.

**50° 3:10 h** Ak zvolíte viac voliteľných možností, pre každú sa zobrazí jedno políčko. Názov každej voliteľnej možnosti sa zobrazí na 3 sekundy s plným políčkom.

Po ukončení výberu cyklu a voliteľnej možnosti stlačte tlačidlo „ŠTART“ (▶) a do 4 sekúnd zatvorte dverka, aby sa spustil zvolený cyklus.

### ÚPRAVA PREBIEHAJÚCEHO PROGRAMU

Ak ste zvolili nesprávny program, je možné ho zmeniť, za podmienky, že sa iba začal: otvorte dverka, stlačte a podržte tlačidlo ZAP./VYP. (⏻) a spotrebič sa vypne.

Znova spotrebič zapnite pomocou tlačidla ZAP./VYP. (⏻) a zvolte nový umývací cyklus a požadovanú možnosť; spustíte cyklus stlačením tlačidla „ŠTART“ (▶) a do 4 sekúnd zatvorením dveriek.

### POZASTAVENIE CYKLU (PRIDANIE RIADU)

Otvorte dverka a vložte riad do umývačky (pozor na HORÚCU paru!). Stlačte tlačidlo „ŠTART“ (▶) a do 4 sekúnd zatvorte dverka, aby sa cyklus obnovil od bodu, v ktorom bol prerušený.

### NÁHODNÉ PRERUŠENIA

Ak sa dverka otvoria počas umývacieho cyklu alebo pri výpadku elektriny, cyklus sa zastaví. Po stlačení tlačidla „ŠTART“ (▶) a zatvorení dveriek do 4 sekúnd bude cyklus pokračovať od bodu, v ktorom bol prerušený.

Po skončení cyklu zaznie zvukový signál a na displeji sa zobrazí:



Na displeji sa môžu zobraziť doplnkové informácie:

- **NASYPTE SOL'** – doplňte zásobník soli.
- **NALEJTE LESK** – doplňte leštiaci prostriedok.
- **ODKAMEŇ. A UYČISTI UMÝVAČKU ODPORUČAME VPRO** – po každých 50 cykloch sa odporúča použiť čistič WPRO (podľa pokynov na prípravku).

Otvorte dverka spotrebiča (dávajte pozor na horúcu paru!) a vyprázdňte koše, počínajúc spodným košom. V prípade potreby doplňte zásobník soli alebo dávkovač leštiaceho prostriedku vám odporúčame tieto činnosti vykonať tesne pred spustením nasledujúceho cyklu.

Po 10 minútach sa spotrebič vypne.

### SYSTÉM NA ZMÄKČOVANIE VODY

Zmäkčovač vody automaticky znižuje tvrdosť vody, čím zároveň zabraňuje tvorbe vodného kameňa v ohrievači a prispieva k vyššej efektívnosti umývania.





**Tento systém sa automaticky regeneruje pomocou soli, a preto je nutné pravidelne doplniť zásobník soli, keď bude prázdny.**

Intervaly vykonávania regenerácie závisia od nastavenia tvrdosti vody – regenerácia sa vykonáva raz za 6 Eco cyklov, ak je tvrdosť vody nastavená na 3.

Proces regenerácie sa začne počas záverečného oplachovania a skončí sa počas fázy sušenia ešte predtým, než sa skončí celý cyklus.

- Pri regenerácii sa spotrebuje: približne 3,5 litra vody;
- Pridá k cyklu dodatočných 5 minút;
- Spotrebuje sa pri nej 0,005 kWh energie.

## TABUĽKA CYKLOV

CYKLUS	Dostupné možnosti*	Fáza sušenia	NaturalDry	Trvanie umývacieho cyklu (h:min)**	Spotreba vody (l/cyklus)	Spotreba energie (kWh/cyklus)
		✓	✓			
ECO ECO 50°	TABLETKA, OPÓŽN. ŠTARTU, POWER CLEAN,	✓	✓	3:20	9.5	0.64
 6TH SENSE 50-60°	TABLETKA, OPÓŽN. ŠTARTU, MULTIZONE, POWER CLEAN, TURBO	✓	✓	1:25 - 3:00	7.0 - 14.0	0.90 - 1.40
 INTENZÍVNY 65°	TABLETKA, OPÓŽN. ŠTARTU, MULTIZONE, POWER CLEAN, TURBO	✓	✓	2:50	16.0	1.60
 ZMIEŠANÝ PROGRAM 60°	TABLETKA, OPÓŽN. ŠTARTU, MULTIZONE, TURBO	✓	✓	2:30	16.0	1.30
 RÝCHLE UMÝVANIE A SUŠ. 50°	TABLETKA, OPÓŽN. ŠTARTU, MULTIZONE	✓	✓	1:25	11.5	1.10
 SKLO 45°	TABLETKA, OPÓŽN. ŠTARTU, MULTIZONE	✓	✓	1:40	11.5	1.20
<b>CYKLUS EXTRA</b> – dostupné po stlačení tlačidla P.†						
RÝCHLY 30' 45°	TABLETKA, OPÓŽN. ŠTARTU, MULTIZONE	-	-	0:30	9.0	0.50
TICHÝ 50°	TABLETKA, OPÓŽN. ŠTARTU	✓	✓	3:30	15.0	1.15
DEZINFEKCIA 65°	OPÓŽN. ŠTARTU	✓	-	1:40	10.0	1.30
ÚVODNÉ UMÝVANIE studená voda	OPÓŽN. ŠTARTU, MULTIZONE,	-	-	0:12	4.5	0.01
AUTOČISTENIE 65°	OPÓŽN. ŠTARTU	-	-	0:50	8.0	0.85

- ECO** – Program Eco je vhodný na umývanie bežne zašpineného kuchynského riadu, preto ide o najefektívnejší program na tento účel z hľadiska spotreby energie a vody, ktorý sa používa na stanovenie súladu s legislatívou Ecodesign v rámci EÚ.
- 6TH SENSE** – Na normálne znečistený riad so zaschnutými zvyškami jedla. Sníma úroveň znečistenia riadu a podľa toho nastavuje program.
- INTENZÍVNY** – Tento program sa odporúča pri silne znečistenom riade, vhodný je najmä na umývanie panvíc a kastrolov (nepoužívajte ho na krehký riad).
- ZMIEŠANÝ PROGRAM** – Rôzne špinavý riad. Na normálne znečistený riad so zaschnutými zvyškami jedla.
- RÝCHLE UMÝVANIE A SUŠ.** – Bežne zašpinený riad. Každodenný cyklus, ktorý zabezpečuje optimálny výsledok umývania a sušenia v kratšom čase.
- SKLO** – Program na krehké kusy riadu, ktoré sú citlivejšie na vysoké teploty, napríklad poháre a šálky.

P.† **CYKLUS EXTRA**

- RÝCHLY 30'** – Program, ktorý sa používa pri polovičnom naplnení mierne zašpineným riadom bez zaschnutých zvyškov jedla. Nemá fázu sušenia.
- TICHÝ** – Vhodný na nočnú prevádzku spotrebiča. Zabezpečuje optimálne umývanie a sušenie s najnižšou hlučnosťou.
- DEZINFEKCIA** – Normálne až silne zašpinený riad – zahŕňa dodatočné antibakteriálne opláchnutie. Možno ho použiť na údržbu umývačky.
- ÚVODNÉ UMÝVANIE** – Na odmočenie riadu, ktorý sa bude umývať neskôr. Pri tomto programe sa nepoužíva umývací prostriedok.
- AUTOČISTENIE** – Program určený na údržbu umývačky sa musí spúšťať iba v PRÁZDNEJ umývačke s použitím špeciálnych prostriedkov určených na údržbu umývačky.

**Poznámky:**

Upozorňujeme, že cyklus Rýchly 30' je určený na mierne zašpinený riad.

Údaje z programu ECO sú namerané v laboratórnych podmienkach podľa európskej normy EN 60436:2020.

Poznámka pre Skúšobné laboratóriá: O informácie o podmienkach vykonania komparatívnej skúšky EN môžete požiadať na adrese:

[dw\\_test\\_support@whirlpool.com](mailto:dw_test_support@whirlpool.com)

Príprava riadu pred umývaním nie je potrebná pri nijakom programe.

\*) Nie všetky možnosti možno použiť súčasne s inými.

\*\*) Hodnoty uvedené pri iných programoch ako Eco sú iba orientačné. Skutočný čas sa môže líšiť v závislosti od mnohých faktorov, ako sú teplota a tlak prívádzanej vody, teplota vmiestnosti, množstvo umývacieho prostriedku, množstvo a typ vloženého riadu, jeho rozloženie, ďalšie zvolené možnosti akalibrácia senzoru. Kalibrácia senzoru môže predĺžiť trvanie programu až o 20 minút.

## MOŽNOSTI A NASTAVENIA

S každým cyklom je možné používať doplnkové možnosti. Úplný zoznam dostupných možností použiteľných so špecifickými cyklami nájdete v **Tabulke cyklov** na predchádzajúcej strane. Všetky aktívne možnosti sú zobrazené na displeji.

Na nastavenie možnosti stlačte tlačidlo „OK“. Na pár sekúnd sa zobrazí správa **VÝBER OPCIIE**. Potom sa pomocou tlačidiel „<“ alebo „>“ pohybujte v zozname možností. Stlačte „OK“ na výber možnosti, v ponuke nastavení svieti LED kontrolka nad tlačidlom „OK“.

Ak možnosť nie je dostupná, stále ju bude vidieť na jej mieste, ale s „“

### TABLETKA (Všetko v jednom)

Toto nastavenie umožňuje optimalizovať výkonnosť cyklu podľa použitého typu umývacieho prostriedku. Aktivujte, ak používate kombinovaný prostriedok na umývanie vo forme tablety (leštidlo, soľ a umývaci prostriedok v jednej dávke).

TABLETKA	VYP.	Možnosť Tableta nastavíte tak, že v ponuke nastavení stlačíte tlačidlo „OK“ a posúvate sa pomocou tlačidiel „<“ „>“, kým sa nezobrazí „TABLET“, potom stlačte tlačidlo „OK“.
TABLETKA	ZAP.	
TABLETKA	ZAP.	

### ODKLAD ŠTARTU

Štart cyklu možno odložiť o zvolený čas.

Odklad nastavíte tak, že v ponuke nastavení stlačíte tlačidlo „OK“ a posúvate sa pomocou tlačidiel „<“ „>“, kým sa nezobrazí „OPÓŽN. ŠTARTU“, potom stlačte tlačidlo „OK“.

Pri každom stlačení tlačidla „<“ alebo „>“ sa odloženie začiatku predĺži o:

- 0:30, ak je výber nižší ako 4 hodiny,
- 1:00, ak je výber nižší ako 12 hodín,
- 2 hodiny, ak je výber vyšší ako 12 hodín.

OPÓŽN. ŠTARTU	VYP.	AK chcete zrušiť odklad, stlačte tlačidlo „<“ alebo „>“, kým sa nezobrazí „OFF“ (VYP).
<ŠTART ZA H>	VYP.	Štandardne je nastavené VYP.
<ŠTART ZA H>	4:00	Ak zvolíte odklad, svieti  .
<ŠTART ZA H>	4:00	Po stlačení tlačidla „OK“ sa odklad potvrdí a spotrebič sa vráti na obrazovku výberu cyklu, pričom vidieť čas odkladu.

Stlačte tlačidlo  ŠTART a do 4 sekúnd zatvorte dvierka, čím sa začne odpočítavať odklad.

### MULTIZONE

Ak riadu na umývanie nie je veľa, možno ho naložiť iba do jedného koša. Pri tejto možnosti si môžete vybrať, v ktorom koši chcete umývať. Multizone nastavíte tak, že v ponuke nastavení stlačíte tlačidlo „OK“ a posúvate sa pomocou tlačidiel „<“ „>“, kým sa nezobrazí „MULTIZONE“, potom stlačte tlačidlo „OK“.

MULTIZONE	OK	
<VŠETKY KOŠE>	<>	Štandardne možnosť MULTIZONE nie je aktívna a svietia ikonky všetkých košov.
<DOLNÍ KOŠ>	<>	Ikonka multizone sa rozsvieti.
<HORNÝ KOŠ>	<>	Ikonka multizone sa rozsvieti.
<LEN PRÍBORY>	<>	Ikonka multizone sa rozsvieti.
<LEN PRÍBORY>		

Ak vyberiete horný kôš, naneste čistiaci prostriedok priamo do vaničky, nie do zásobníka.

### POWER CLEAN

Vďaka prídavným vodným dýzami táto funkcia umožňuje intenzívnejšie a účinnejšie umývanie v spodnom koši v špecifickej oblasti.

POWER CLEAN	VYP.	Štandardne je nastavené VYP.
POWER CLEAN	ZAP.	Power Clean nastavíte tak, že v ponuke nastavení stlačíte tlačidlo „OK“ a posúvate sa pomocou tlačidiel „<“ „>“, kým sa nezobrazí „POWER CLEAN“, potom stlačte tlačidlo „OK“.
POWER CLEAN	ZAP.	

### TURBO

Túto možnosť možno použiť na skrátenie trvania hlavných cyklov pri zachovaní výsledku umývania a sušenia.

TURBO	VYP.	Turbo nastavíte tak, že v ponuke nastavení stlačíte tlačidlo „OK“ a posúvate sa pomocou tlačidiel „<“ „>“, kým sa nezobrazí „TURBO“, potom stlačte tlačidlo „OK“.
TURBO	ZAP.	
TURBO	ZAP.	

S každým stlačením tlačidla „>“ alebo „<“ bude možnosť zapnutá alebo vypnutá. Potvrďte tlačidlom „OK“.

### OSVETLENIE PODLAHY

Svetlo kontrolky LED premietané na dlážku signalizuje, že umývačka pracuje. Svetielko zostane počas cyklu rozsvietené a na konci cyklu sa vypne.

Táto funkcia je aktivovaná štandardne, ale je možné ju deaktivovať v ponuke NASTAVENIA.

### OSVETLENIE VANIČKY

Keď je táto funkcia aktívna, LED svetielka vo vaničke sa automaticky zapnú/vypnú, len čo používateľ otvorí/zatvorí dvierka.

Ak dvierka zostanú otvorené dlhšie ako 10 minút, LED svetielka vo vaničke sa vypnú (ak ich chcete znova zapnúť, dvierka treba zatvoriť a znova otvoriť). Táto funkcia je aktívna štandardne, ale je možné ju deaktivovať v ponuke NASTAVENIA.



## PONUKA NASTAVENIA

Na zmenu nastavení spotřebiča musíte otvoriť ponuku Nastavenia.

Stlačte tlačidlo „OK“ a posúvajte sa pomocou „<, >“, kým sa nezobrazí NASTAVENIA, potom stlačte tlačidlo „OK“.

Z ponuky nastavení vyjdete stlačením tlačidla hociktorého cyklu alebo stlačením tlačidla „<, >“, kým sa nezobrazí ÚVSTUP, potom stlačte tlačidlo „OK“.

### Jazyk

1. JAZYK	OK	Jazyk zmeníte tak, že v ponuke nastavení stlačíte tlačidlo „OK“ a posúvate sa pomocou tlačidiel „<, >“, kým sa nezobrazí „JAZYK“, potom stlačte tlačidlo „OK“.
1. ENGLISH	<>	
1. SLOVENSKÝ		

### Prvý cyklus

2. PRVÝ CYKLUS UMÝV. OK		Môžete si vybrať, ktorý cyklus sa zvolí štandardne po zapnutí spotřebiča: ECO alebo O. vyb. (POSLEDNÝ POUŽITÝ). Prvý cyklus zmeníte tak, že v ponuke nastavení stlačíte tlačidlo „OK“ a posúvate sa pomocou tlačidiel „<, >“, kým sa nezobrazí „PRVÝ CYKLUS UMÝV.“, potom stlačte tlačidlo „OK“.
2. <ECO>	<>	
2. <O. vyb. >		

### Zvuky

3. ZVUKY	OK	Zvuky zmeníte tak, že v ponuke nastavení stlačíte tlačidlo „OK“ a posúvate sa pomocou tlačidiel „<, >“, kým sa nezobrazí „ZVUKY“, potom stlačte tlačidlo „OK“. Vyberte medzi 2 úrovni: HLASITÝ; TICH. Môže byť aj VYPNUTÝ
3. <HLASITÝ>	<>	
3. <VYPNUTÝ>		

### Tvrdosť vody

4. TVRDOSŤ VODY	3	Úroveň tvrdosti vody zmeníte tak, že v ponuke nastavení stlačíte tlačidlo „OK“ a posúvate sa pomocou tlačidiel „<, >“, kým sa nezobrazí „TVRDOSŤ VODY“, potom stlačte tlačidlo „OK“.
4. TVRDOSŤ VODY	4	

Informácie o nastavení správnej úrovne podľa tvrdosti vody nájdete v tabuľke na strane 69.

### Jas obrazovky

5. JASNOSŤ DISPL.	5	Jas obrazovky zmeníte tak, že v ponuke nastavení stlačíte tlačidlo „OK“ a posúvate sa pomocou tlačidiel „<, >“, kým sa nezobrazí „JASNOSŤ DISPL.“, potom stlačte tlačidlo „OK“.
5. JASNOSŤ DISPL.	3	

Vyberte medzi piatich úrovni: 1, 2, 3, 4 a 5.

### Osvetlenie podlahy

6. SVETELNÝ LŮC	ZAP.	Osvetlenie podlahy zmeníte tak, že v ponuke nastavení stlačíte tlačidlo „OK“ a posúvate sa pomocou tlačidiel „<, >“, kým sa nezobrazí „SVETELNÝ LŮC“, potom stlačte tlačidlo „OK“.
6. SVETELNÝ LŮC	UVP.	

### Osvetlenie vaničky

7. VNÚTOR. SVETLO	ZAP.	Osvetlenie vaničky zmeníte tak, že v ponuke nastavení stlačíte tlačidlo „OK“ a posúvate sa pomocou tlačidiel „<, >“, kým sa nezobrazí „VNÚTOR. SVETLO“, potom stlačte tlačidlo „OK“.
7. VNÚTOR. SVETLO	UVP.	

### NaturalDry

NaturalDry je konvekčný systém sušenia, ktorý automaticky otvorí dvierka počas/po fáze sušenia, aby každý deň zaručil výnimočný výsledok sušenia. Dvierka sa otvárajú pri teplote, ktorá neohrozí váš kuchynský nábytok, preto sa neotvoria, ak je zvolená možnosť TURBO. Ako doplnková ochrana pred parou bola k umývačke priložená špeciálne navrhnutá ochranná fólia. Spôsob nainštalovania ochrannej fólie nájdete v NÁVODE NA INŠTALÁCIU.

Funkciu NaturalDry môže používateľ vypnúť nasledovným spôsobom:

8. NATURALDRY	ZAP.	NATURALDRY nastavíte tak, že v ponuke nastavení stlačíte tlačidlo „OK“ a posúvate sa pomocou tlačidiel „<, >“, kým sa nezobrazí „NATURALDRY“, potom stlačte tlačidlo „OK“.
8. NATURALDRY	UVP.	

### Úroveň leštidla

9. ÚROVEŇ LEŠTIDLA	5	Úroveň leštidla zmeníte tak, že v ponuke nastavení stlačíte tlačidlo „OK“ a posúvate sa pomocou tlačidiel „<, >“, kým sa nezobrazí „ÚROVEŇ LEŠTIDLA“, potom stlačte tlačidlo „OK“.
9. ÚROVEŇ LEŠTIDLA	4	

Vyberte spomedzi piatich úrovní: 1, 2, 3, 4 a 5.

Ak je úroveň leštidla nastavená na 1, nepridáva sa nijaké množstvo leštidla. Kontrolka MÁLO LEŠTIDLA sa nerozsvieti, ani keď sa leštidlo minie.

Nastavenie z výroby je na úrovni (5).

Ak vidíte na riade modrasté pásiky, nastavte nízku hodnotu (2 – 3).

Ak sú na riade kvapky vody alebo stopy po vodnom kameni, nastavte vysokú hodnotu (4 – 5).

### Demo režim

10. DEMO	ZAP.	Ak si chcete pozrieť demo režim, v ponuke nastavení stlačíte tlačidlo „OK“ a posúvate sa pomocou tlačidiel „<, >“, kým sa nezobrazí „DEMO“, potom stlačte tlačidlo „OK“.
10. DEMO	UVP.	

### Obnovenie predvolených nastavení

11. NASTAV. FARBY.	OK	Nastavenia z výroby obnovíte tak, že v ponuke nastavení stlačíte tlačidlo „OK“ a posúvate sa pomocou tlačidiel „<, >“, kým sa nezobrazí „NASTAV. FARBY.“, potom stlačte tlačidlo „OK“.
11. UVP.	<>	
11. UVP.		

### Skončiť

12. ÚVSTUP	< >	Z ponuky nastavení vyjdete stlačením tlačidla hociktorého cyklu alebo stlačením tlačidla „<, >“, kým sa nezobrazí VÝSTUP, potom stlačte tlačidlo „OK“.
------------	-----	--

## STAROSTLIVOSŤ A ÚDRŽBA

**POZOR:** Pri čistení umývačky a údržbe ju vždy odpojte od elektriny vytiahnutím zástrčky. Nepoužívajte na čistenie horľavé kvapaliny.

### ČISTENIE UMÝVAČKY

Flaky vo vnútri spotrebiča možno odstrániť handričkou navlhčenou vodou a trochou octu. Vonkajšie povrchy spotrebiča a ovládací panel možno čistiť vlhkou jemnou handričkou. Nepoužívajte rozpúšťadlá alebo abrazívne čistiace prostriedky.



### ZAMEDZENIE NEPRÍJEMNÝCH PACHOV

Dvierka spotrebiča nechávajte vždy pootvorené, aby v spotrebiči nezostala uzavretá vlhkosť.

Pravidelne čistite tesnenia dvierok a dávkovače umývacieho prostriedku vlhkou špongiou. V tesnení tak nezostanú zachytené zvyšky jedla, ktoré sú hlavnou príčinou vzniku nepríjemného pachu.

### KONTROLA PRÍVODNEJ HADICE

Pravidelne kontrolujte prívodnú hadicu, či sa neláme alebo nepraská. Ak je poškodená, vymeňte ju za novú, ktorú získate v popredajnom servise alebo u špecializovaného predajcu. Podľa typu hadice:

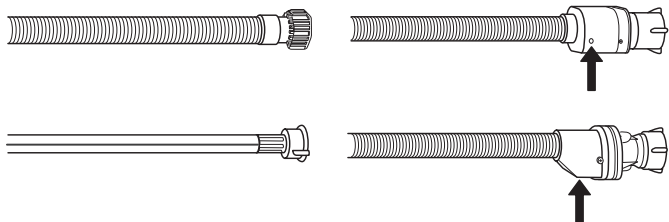

Ak má prívodná hadica priesvitný obal, pravidelne kontrolujte, či na niektorých miestach jeho farba netmavne. Ak áno, na hadici môže byť priesak a treba ju vymeniť.

Pri hadiciach so zastavovaním prietoku: skontrolujte malý priezor bezpečnostného ventilu (pozri šípku). Ak je červený, bola aktivovaná funkcia zastavenia vody a hadicu treba vymeniť za novú.

Aby ste mohli hadicu odkrútiť, pri odkrúcaní stlačte uvoľňovacie tlačidlo.

### ČISTENIE PRÍVODNEJ HADICE

Ak sú hadice nové alebo sa dlhší čas nepoužívali, nechajte cez ne pretiecť vodu, aby ste sa ubezpečili, že sú priepustné a nenachádzajú sa v nich nečistoty, až potom ich pripojte. Ak tento krok vynecháte, prívod vody sa môže upchať a poškodiť umývačku.

### ČISTENIE ZOSTAVY FILTRA

Zostavu filtra pravidelne čistite, aby sa filtre neupchali a odpadová voda mohla správne odtekať.

Ak používate umývačku riadu s upchatými filtrami alebo s cudzími telesami vo filtračnom systéme či v ostrekovacích ramenách, môže to spôsobiť poruchu s následným zhoršením výkonu, nárastom hluku alebo zvýšením spotreby.

Zostava filtra pozostáva z troch filtrov, ktoré odstraňujú zvyšky jedla z umývačky a potom vodu recirkulujú.

**Umývačku nesmiete používať bez filtrov, alebo ak je filter uvoľnený.**

Aspoň raz mesačne alebo zakaždým po 30 cykloch skontrolujte zostavu filtra a v prípade potreby ju pomocou nekovovej kefy dôkladne vyčistite pod tečúcou vodou podľa nižšie uvedených pokynov:

- Otočte valcovým filtrom **A** proti smeru hodinových ručičiek a vytiahnite ho (obr. 1).
- Vytiahnite vrchný filter **B** jemným zatlačením na bočné klapky (obr. 2).
- Vyberte plechový filter z nehrdzavejúcej ocele **C** (obr. 3).
- V prípade, že nájdete cudzie telesá (napr. úlomky skla, porcelánu, kostí, ovocné semená a pod.), **opatrne ich vyberte**.
- Skontrolujte sifón a odstráňte zvyšky jedla. **NIKDY NEVYBERAJTE** ochranu čerpadla (čierny dielec) (obr. 4).

Po vyčistení filtrov zostavu filtrov vložte na miesto a zafixujte v správnej polohe; je to dôležité pre správnu činnosť umývačky.

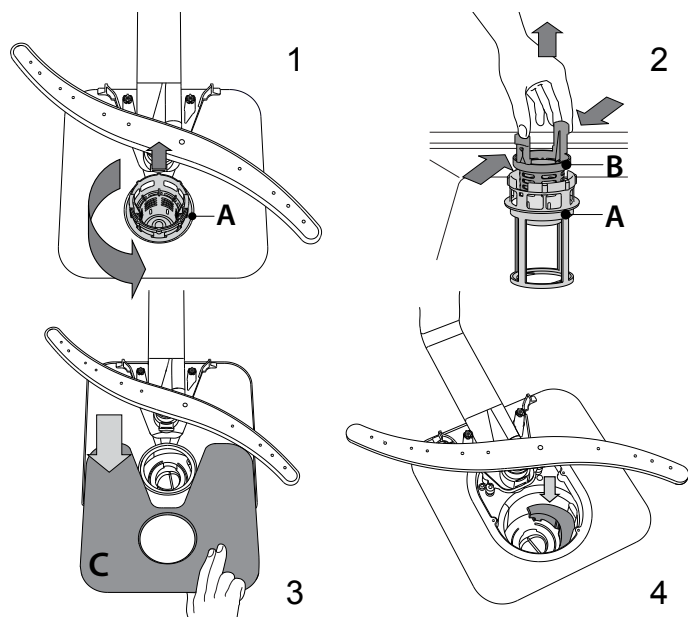

### ČISTENIE OSTREKOVACÍCH RAMENÍ

Občas sa zvyšky jedla môžu zasušiť aj na ostrekovacích ramenách a zablokovať dierky, cez ktoré strieka voda. Preto sa odporúča občas ramená kontrolovať a čistiť ich malou nekovovou kefkou.

Ak chcete horné ostrekovacie rameno vybrať, otáčajte plastovým uzamykacím krúžkom proti smeru hodinových ručičiek. Vrchné rameno treba vymeniť tak, aby strana s väčším počtom dierok smerovala nahor.

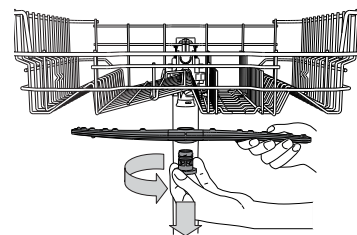

Spodné ostrekovacie rameno možno vybrať potiahnutím nahor.

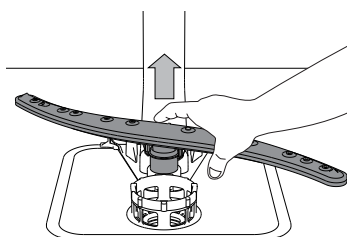

## INŠTALÁCIA

**POZOR:** Ak je potrebné spotrebič presúvať, musí byť vo vertikálnej polohe; ak je to absolútne nevyhnutné, možno ho nakloniť dozadu.

### PRIPOJENIE PRÍVODU VODY

Úpravu prívodu vody pri inštalácii by mal vykonávať iba kvalifikovaný technik.

Prívodná a odtoková hadica môžu byť umiestnené vpravo alebo vľavo, aby bola inštalácia čo najlepšia.

Dbajte, aby umývačka hadice neohla ani nepritlačila.

### PRIPOJENIE PRÍVODNEJ HADICE

- Nechajte vodu tiecť, až kým nie je celkom čistá.
- Prívodnú hadicu naskrutkujte a pevne zatahnite a otvorte vodovodný ventil.

Ak prívodná hadica nie je dosť dlhá, obráťte sa na špecializovaný obchod alebo na autorizovaného technika.

Tlak vody nesmie presahovať hraničné hodnoty uvedené v tabuľke technických údajov, inak možno umývačka nebude fungovať správne.

Presvedčte sa, či hadica nie je ohnutá alebo stlačená.

ŠPECIFIKÁCIE PRE PRIPOJENIE PRÍVODNEJ HADICE:

PRÍVOD VODY	studená alebo teplá (max. 60 °C)
PRÍVODNÉ POTRUBIE	3/4"
TLAK VODY	0,05 ÷ 1 MPa (0,5 ÷ 10 bar) 7,25 – 145 psi

### PRIPOJENIE ODTOKOVEJ HADICE

Pripojte odtokovú hadicu k odtokovému potrubiu s minimálnym priemerom 2 cm **A**.

Pripojenie odtokovej hadice musí byť vo výške od 40 po 80 cm od podlahy alebo povrchu, na ktorom umývačka stojí.

Pred pripojením odtokovej hadice k odtoku z drezu odstráňte plastovú zátku **B**.

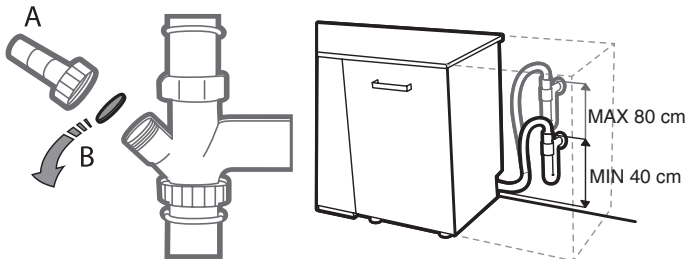

### OCHRANA PROTI VYTOPENIU

Ochrana proti vytopeniu. Aby nedošlo k vytopeniu, umývačka je vybavená špeciálnym systémom, ktorý zablokuje prívod vody v prípade anomálií alebo únikov vody zo spotrebiča.

Niektoré modely sú vybavené aj doplnkovým bezpečnostným zariadením **Nová ochrana pred pretečením**, ktoré zaručuje ochranu proti vytopeniu aj v prípade prasknutia prívodnej hadice.

Za žiadnych okolností by ste nemali prívodnú hadicu rezať, pretože obsahuje elektrické časti pod prúdom.

### ZAPOJENIE DO ELEKTRICKEJ SIETE

**⚡ VÝSTRAHA:** Za žiadnych okolností by ste nemali prívodnú hadicu rezať, pretože obsahuje elektrické časti pod prúdom.

Prv než zastrčíte zástrčku do elektrickej zásuvky, presvedčte sa, že:

- Zásuvka je **uzemnená**  $\perp$  a vyhovuje platným predpisom.
- Zásuvka vydrží maximálnu záťaž spotrebiča, ako je uvedené na údajovom štítku, ktorý sa nachádza na vnútornej strane dvierok (pozri OPIS VÝROBKU).
- Napájacie napätie je v rámci hodnôt uvedených na údajovom štítku na vnútornej strane dvierok.
- Zásuvka je kompatibilná so zástrčkou spotrebiča.

Ak to tak nie je, požiadajte autorizovaného technika o výmenu zástrčky (pozri POPREDAJNÝ SERVIS). Nepoužívajte predĺžovacie káble ani rozdvojky. Po nainštalovaní spotrebiča by mali byť napájací kábel i elektrická zásuvka ľahko prístupné.

Kábel by nemal byť ohnutý ani stlačený.

Ak je prívodný kábel poškodený, dajte ho vymeniť u výrobcu alebo v jeho autorizovanom servise, aby ste sa vyhlili prípadnému nebezpečenstvu.

Spoločnosť nepreberá zodpovednosť za nehody, ktoré vznikli nedodržaním týchto predpisov.

### UMIESTNENIE A VYROVNaNIE

1. Umývačku postavte na rovnú pevnú podlahu. Ak podlaha nie je rovná, predné nožičky spotrebiča možno nastaviť, až kým nedosiahnete vodorovnú polohu. Ak je spotrebič správne vyvážený, bude stabilnejší a je menej pravdepodobné, že sa posunie alebo bude pri prevádzke spôsobovať vibrácie či hluk.
2. Pred zabudovaním umývačky podlepte drevenú policu priehľadnou lepiacou páskou, aby ste ju chránili pred prípadnou kondenzáciou, ktorá sa môže vytvoriť.
3. Umývačku umiestnite tak, aby sa bočné steny alebo zadný panel dotýkali susedných skriniek alebo steny. Tento spotrebič môže byť zabudovaný aj pod pracovný pult.
4. Ak chcete nastaviť výšku zadnej nožičky, otáčajte červenú šesťhrannú objímku vpredu v spodnej strednej časti umývačky pomocou šesťhranného kľúča s otvorom 8 mm. Otáčajte kľúčom v smere hodinových ručičiek, ak chcete výšku zväčšiť, a proti smeru hodinových ručičiek, ak ju chcete zmenšiť.

### ROZMERY A KAPACITA:

ŠÍRKA	598 mm
VÝŠKA	820 mm
HĽBKA	555 mm
KAPACITA	14 štandardných súprav

## RIEŠENIE PROBLÉMOV

Ak vaša umývačka riadnu nefunguje správne, zistite, či problém nemožno vyriešiť po konzultácii s nasledujúcim zoznamom. V prípade ďalších chýb a problémov sa obráťte na autorizovaný popredajný servis, pričom kontaktné údaje nájdete v záručnej knižke. Výrobca zaručuje dostupnosť náhradných dielov ešte minimálne 10 rokov od dátumu výroby tohto spotrebiča.

PROBLÉMY	MOŽNÉ PRÍČINY	RIEŠENIA
Zobrazenie na displeji: <b>SKONTROLUJTE SOL'</b> alebo <b>NASYPTE SOL'</b>	Zásobník soli je prázdny.	Naplňte zásobník soľou (pozrite stranu 69). Nastavte tvrdosť vody (pozrite stranu 69).
Zobrazenie na displeji: <b>SKONTROLUJ LESK</b> alebo <b>NALEJTE LESK</b>	Dávkovač leštidla je prázdny.	Naplňte dávkovač leštidlom (pozrite stranu 69).
...nefunguje/nespúšťa sa.	Spotrebič musí byť zapnutý.	Skontrolujte poistky v domácnosti, či nebola prerušená dodávka elektriny.
	Dvierka spotrebiča sa nezatvárajú.	Skontrolujte, či sú zatvorené dvierka spotrebiča.
	Funkcia Odklad štartu je zapnutá.	Skontrolujte, či bola zvolená voliteľná funkcia „Odklad štartu“. V takom prípade sa spotrebič zapne až po uplynutí nastaveného času. V prípade potreby resetujte aktuálny cyklus vypnutím umývačky, potom ju znovu zapnite, zvolte nový cyklus, stlačte ŠTART a do 4 sekúnd zatvorte dvierka.
Zobrazenie na displeji: <b>F6</b>  symbol na ukazovateľoch displeja	Príliš nízky tlak vody.	Pri napúšťaní vody musí byť ventil prívodu vody úplne otvorený (minimálny prietok: 0,5 litra za minútu).
	Zalomená prívodná hadica alebo upchaté prívodné filtre.	Prívodná hadica nesmie byť zalomená a prívodný filter na prípojke vodovodného ventilu nesmie byť špinavý alebo zanesený.
Zobrazenie na displeji: <b>F3</b>	Špinavé filtre.	Vyčistite filtre.
	Zalomená odtoková hadica.	Odtoková hadica nesmie byť zalomená.
	Zatvorená prípojka odtokovej hadice.	Uzatvárací disk na sifónovej spojke treba vybrať.
Zobrazenie na displeji: <b>F2</b>	Zanesené filtre alebo ostrekovacie ramená.	Vyčistite filtre a ostrekovacie ramená.
	Príliš málo vody vo vodnom systéme spotrebiča.	Nádoby (napr. misky, šálky) treba uložiť tak, aby boli v koši hore dnom.
	Nie je správne namontovaná odtoková hadica.	Vypúšťacia hadica musí byť správne namontovaná (pri spotrebičoch zabudovaných vo vyvýšenej polohe nechajte min. 200 – 400 mm od spodného okraja spotrebiča) – pozrite pokyny v časti o inštalácii.
	Veľké množstvo peny v priestore umývačky.	Zopakujte cyklus bez umývacieho prostriedku alebo počkajte, kým pena nezmizne.
	Príliš nízky tlak vody.	Pri napúšťaní vody musí byť ventil prívodu vody úplne otvorený (minimálny prietok: 0,5 litra za minútu).
Zalomená prívodná hadica alebo upchaté prívodné filtre.	Prívodná hadica nesmie byť zalomená a prívodný filter na prípojke vodovodného ventilu nesmie byť špinavý alebo zanesený.	
Zobrazenie na displeji: <b>STLAČ ŠTART I A ZAVRI DVIERKA</b>	Dvierka neboli uzavreté do 4 sekúnd od stlačenia tlačidla.	Znova stlačte tlačidlo a do 4 sekúnd uzavrite dvierka spotrebiča.
Zobrazenie na displeji: <b>OTVOR A ZAVRI DVIERKA</b>	Medzi cyklami nedošlo k otvoreniu dvierok.	Vyložte spotrebič (ak ešte nebol vyložený), otvorte a zatvorte dvierka.
Zobrazenie na displeji: <b>Fx</b>	Na umývačke je technická chyba.	Zavolajte na zákaznícke služby (nahláste zobrazenú poruchu). Zatvorte ventil prívodu vody.

PROBLÉMY	MOŽNÉ PRÍČINY	RIEŠENIA
Dvierka sa nezamykajú.	Koše nie sú zasunuté po koniec.	Overte, či sú koše zasunuté po koniec.
	Dvierka nie sú zamknuté.	Energicky dvierka zatlačte tak, aby ste počuli „cvaknutie“.
Umývačka vydáva nadmerný hluk.	Nádoby o seba hrkocú.	Uložte nádoby správne (pozri <i>Ukladanie do košov</i> ).
	Tvorí sa nadmerné množstvo peny.	Umývací prostriedok nebol dávkovaný správne alebo nie je vhodný do umývačiek riadu (pozri <i>Plnenie dávkovača umývacieho prostriedku</i> ). Resetujte aktuálny cyklus vypnutím umývačky, potom ju znova zapnite, zvolte nový cyklus, stlačte ŠTART a do 4 sekúnd zatvorte dvierka. Nepridávajte čistiaci prostriedok.
Riad nie je vysušený.	Zvolený program nemá fázu sušenia.	Overte si v tabuľke programov, či má zvolený program fázu sušenia.
	Leštidlo sa minulo alebo rozdelenie nie je adekvátne.	Pridajte leštidlo alebo nastavte vyššie dávkovanie (pozri <i>Plnenie dávkovača leštidla</i> ).
	Nádoby majú úpravu proti pripáleniu alebo sú z plastu.	Prítomnosť kvapiek vody je normálna (pozri <i>Tipy</i> ).
Riad nie je čistý.	Riad nebol správne uložený.	Uložte nádoby správne (pozri <i>Ukladanie do košov</i> ).
	Ostrekovacie ramená sa nemôžu voľne točiť, bránia im v tom kusy riadu.	Uložte nádoby správne (pozri <i>Ukladanie do košov</i> ).
	Umývací cyklus je príliš jemný a/alebo účinnosť umývacieho prostriedku je nízka.	Vyberte príslušný umývací cyklus (pozri <i>Tabuľku programov</i> ).
	Tvorí sa nadmerné množstvo peny (pozri <i>POPREDAJNÝ SERVIS</i> ).	Umývací prostriedok nebol dávkovaný správne alebo nie je vhodný do umývačiek riadu (pozri <i>Plnenie dávkovača umývacieho prostriedku</i> ). Resetujte aktuálny cyklus vypnutím umývačky, potom ju znova zapnite, zvolte nový cyklus, stlačte ŠTART a do 4 sekúnd zatvorte dvierka. Nepridávajte čistiaci prostriedok.
	Veko priehradky na leštidlo nebolo správne uzavreté.	Presvedčte sa, či je veko dávkovača leštidla uzavreté.
	Filter je špinavý alebo upchatý.	Vyčistite zostavu filtrov (pozri <i>Starostlivosť a údržba</i> ).
	Chýba soľ.	Naplňte zásobník soli (pozri <i>Plnenie zásobníka soli</i> ).
Na nádobách a pohároch sú stopy vodného kameňa alebo biely povlak.	Množstvo soli je príliš nízke.	Naplňte zásobník soli (pozri <i>Plnenie zásobníka soli</i> ).
	Nastavenie tvrdosti vody nie je primerané.	Zvýšte hodnoty (pozri <i>Tabuľku tvrdosti vody</i> ).
	Uzáver zásobníka soli nie je dobre zavretý.	Skontrolujte, či je poriadne zatvorený uzáver zásobníka soli.
	Leštidlo sa minulo alebo je dávkovanie nedostatočné.	Pridajte leštidlo alebo nastavte vyššie dávkovanie.
Na nádobách a pohároch sú modré pásiky alebo majú modrasté sfarbenie.	Dávka leštidla je priveľká.	Znížte dávky.



#### Zásady a štandardnú dokumentáciu, vrátane ďalších informácií o výrobku nájdete:

- Na našej webovej stránke **docs.whirlpool.eu**
- Pomocou QR kódu
- Prípadne **sa obráťte na náš popredajný servis** (Telefónne číslo nájdete v záručnej knižke).  
Pri kontaktovaní nášho popredajného servisu uveďte, prosím, kódy z výrobného štítku vášho spotrebiča.

Informácie o modele získate cez QR kód na energetickom štítku. Na štítku tiež nájdete identifikačné číslo modelu, ktoré môžete použiť na vyhľadávanie v registri na portáli <https://eprel.ec.europa.eu> (k dispozícii len na niektorých modeloch).

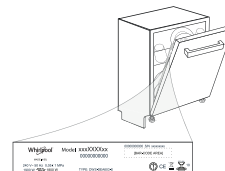

**400011531623**

02/2021 jk - Xerox Fabriano

