

# PÄIVITTÄISKÄYTÖN VIITE-OPAS



**KIITOS SIITÄ, ETTÄ OSTIT WHIRLPOOL-TUOTTEEN**  
Täydemmän avun ja tuen saamiseksi rekisteröi tuotteesi sivustolla [www.whirlpool.eu/register](http://www.whirlpool.eu/register)



Voit ladata turvallisuusohjeet sekä käyttö- ja huolto-opiaan osoitteesta [docs.whirlpool.eu](http://docs.whirlpool.eu) ja noudattamalla tämän vihkosen takakannen ohjeita.



**Lue terveys- ja turvallisuusopas huolellisesti ennen laitteen käyttämistä.**

## TUOTTEEN KUVAUS

### LAITE

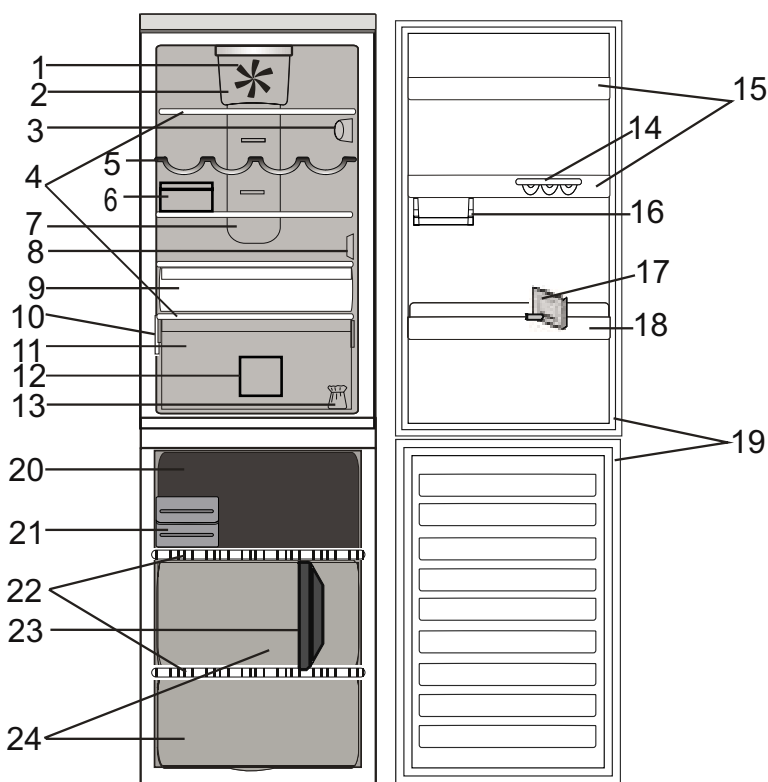

### Jääkaappiosasto

1. Tuuletin
2. Tuulettimen kuori ja antibakteerisen suodattimen alue
3. Elektroninen käyttöpaneeli / valoyksikkö
4. Hyllyt
5. Pulloteline (mallikohtainen)
6. Juustolaatikko + kansi (mallikohtainen)
7. Multi-flow-mallien kylmä alue
8. Anturin suojakansi
9. Fresh Zone 0° -osasto (paras lihalle ja kalalle)
10. Arvokilpi, jossa laitteen kaupan nimi
11. Hedelmä- ja vihanneslaatikko
12. Jääkaapin laatikon väliseinä (mallikohtainen)
13. Oven kätsisyyden vaihtotarvikkeet
14. Kanamunakotelo (mallikohtainen)
15. Ovihyllyt
16. Pikkutavaroiden puolihylly (mallikohtainen)
17. Pulloerotin (mallikohtainen)
18. Pullohylly
19. Oven tiiviste

### Pakastinosasto

19. Oven tiivisteet
20. Ylälaatikko: kylmin alue, paras tuoreiden elintarvikkeiden pakastamiseen
21. Pikajää / kylmäpakkaus
22. Hyllyt
23. Pakastimen laatikon väliseinä (mallikohtainen)
24. Pakastimen laatikot

### KÄYTTÖPANEELI

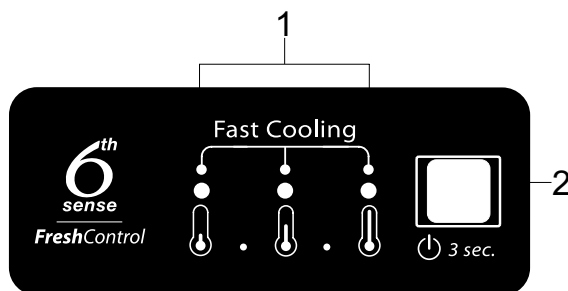

1. Led-merkkivalot (näyttävät senhetkisen lämpötila-asetuksen tai pikajäähdytystoiminnon käytön)
2. Virta-/Valmiustilapainike / Lämpötilapainike

## LISÄVARUSTEET (mallikohtaisesti)

### KANANMUNAKOTELO

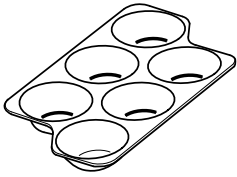

### JUUSTOLAATIKKO

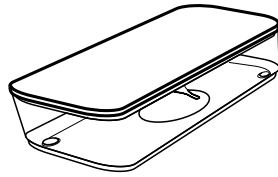

### PULLOTELINE

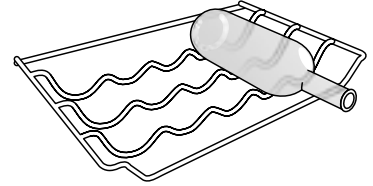

### PULLOEROTIN

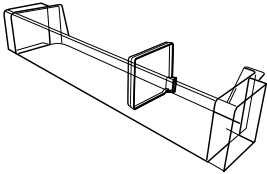

### PAKASTIMEN LAATIKON VÄLISEINÄ

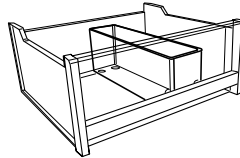

### JÄÄKAAPIN LAATIKON VÄLISEINÄ

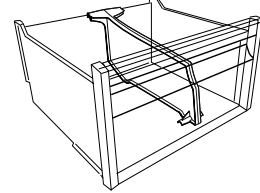

### PIKAJÄÄDYTYSSASTO



### KYLMÄPAKKAUS/PIKAJÄÄKOTELO

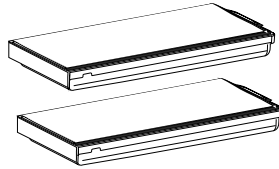

## ENSIMMÄINEN KÄYTTÖKERTA

### LAITTEEN KÄYNNISTÄMINEN

Laitte käynnistyy automaattisesti, kun se kytketään verkkovirtaan. Odota laitteen käynnistymisen jälkeen ainakin 4–6 tuntia, ennen kuin asetat elintarvikkeita jääkaappiin tai pakastinosastoon.

Kun laite kytketään sähköverkkoon, näyttöön syttyy valo ja kaikki kuvakkeet näkyvät näytössä noin 1 sekunnin ajan. Jääkaappiosaston (tehtaan) oletusarvot tulevat näyttöön.

## TOIMINNOT

### VIRTA/VALMIUSTILA-TOIMINTO

Tuote laitetaan valmiustilaan **painamalla virta-/valmiustilapainiketta 3 sekunnin ajan**. Kaikki merkkivalot sammuvat lukuun ottamatta virta-/valmiustilan merkkivaloa.

Paina uudelleen, kun haluat ottaa laitteen uudelleen käyttöön.

### LÄMPÖTILA-ASETUS

Voit säätää lämpötilaa lämpimimmästä alemmas kylmimpään tasoon **painamalla lämpötilapainiketta** käyttöpaneelissa.

Kun painat lämpötilapainiketta, lämpötila-asetus vaihtuu syklisesti.

Kun laitteeseen kytketään virta ensimmäistä kertaa, lämpötila on säädetty keskitasolle (tehdasasetus).

Seuraavassa taulukossa on esitetty lämpötila-asetukset:

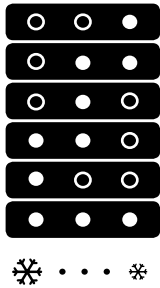

**KORK. LÄMP.**

**KESK.-KORK. LÄMP.**

**KESK. LÄMP.**

**KESK.-ALH. LÄMP.**

**ALHAINEN LÄMP.**

**PIKAJÄÄHDYTYS**



● Led-merkkivalo palaa ○ Led-merkkivalo ei pala

*Huomaa:* Näytössä näytettävät arvot vastaavat koko jääkaapin keskimääräistä lämpötilaa.

### 6TH SENSE FRESH CONTROL

Tämän toiminnon tarkoituksena on varmistaa automaattisesti elintarvikkeiden optimaaliset säilytysolosuhteet.

### PIKAJÄÄHDYTYS-TOIMINTO

Pikajäähdytystoiminnon käyttäminen on suositeltavaa silloin, kun halutaan tehostaa jääkaapin/pakastimen jäähdytys/pakastustehoa siksi, että laitteeseen on laitettu suuri määrä elintarvikkeita.

Voit aktivoida pikajäähdytystoiminnon **painamalla lämpötilapainiketta useita kertoja** käyttöpaneelista, kunnes kaikki 3 LED-valoa vilkkuvat ja sitten palavat jatkuvasti.



Toiminto päättyy automaattisesti 12 tunnin jälkeen. Laitte siirtyy käyttämään edellistä valittua lämpötila-asetusta. Toiminto voidaan poistaa käytöstä manuaalisesti painamalla lämpötilapainiketta käyttöpaneelissa.

### FRESH ZONE 0°

Fresh Zone 0° -osasto takaa lämpötila-alueeksi -2 °C – 3 °C riippuen valitusta jääkaapin lämpötila-asetuksesta; tämä on ihanteellinen seuraaviin tarkoituksiin:

- lihan, kalan ja herkästi pilaantuvien ruokien säilytykseen
- kuumien ruokien nopeaan jäähdytykseen
- alhaisessa lämpötilassa tapahtuvaan sulattamiseen (estää mikro-organismien kasvua).

Vakio-olosuhteissa saat lämpötilaksi 0 °C silloin, kun jääkaappiosaston lämpötila on asetettu minimiarvoon.

Muista, että muuttamalla jääkaapin lämpötilan muutat myös Fresh Zone 0° -osaston lämpötilaa.

Muista, että Fresh Zone 0° -osasto on mekaaninen ominaisuus, joka on jatkuvasti toiminnassa ja jota ei voida laittaa pois päältä.

### JÄÄKAAPIN SISÄVALO

Jääkaappiosaston sisällä oleva valojärjestelmä käyttää LED-valoja. Niillä aikaansaadaan parempi valaistus ja niiden energiankulutus on hyvin alhainen.

Jos LED-valojärjestelmä ei toimi, ota yhteys huoltopalveluun valojen vaihtamiseksi.

*Tärkeää:* Jääkaappiosaston sisävalo syttyy, kun jääkaapin ovi avataan. Jos ovea pidetään auki yli 8 minuuttia, valo sammuu automaattisesti.

### TUULETIN + ANTIBAKTEERINEN SUODATIN

Tuuletin jakaa lämpötilan paremmin jääkaapin sisällä, jolloin elintarvikkeiden säilyvyys paranee.

Jos laitteessa on tuuletin, se voidaan varustaa antibakteerisella suodattimella.

Ota se pakkauksestaan hedelmä- ja vihanneslaatikon sisällä ja aseta se tuulettimen suojukseen – ks. kuva.

Vaihto-ohjeet ovat suodattimen pakkauksessa.

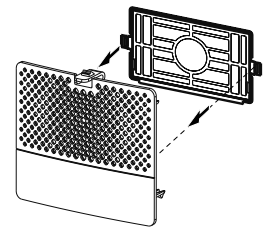

## HÄLYTYSTAULUKKO

| HÄLYTYKSEN TYYPPI | VAROITUSMERKKI                           | SYY                                   | RATKAISU                     |
|-------------------|--|---------------------------------------|------------------------------|
| Ovi auki -hälytys | Jääkaapin valo vilkkuu.                  | Ovi on ollut avoinna yli 3 minuuttia. | Sulje ovi.                   |
| Ovi auki -hälytys | Jääkaapin valo SAMMUU.                   | Ovi on ollut avoinna yli 4 minuuttia. | Sulje ovi.                   |
| Toimintahäiriö    | Jokin lämpötilan merkkivaloista vilkkuu. | Laitteen toimintahäiriö.              | Ota yhteyttä huoltopalveluun |

# ELINTARVIKKEIDEN JA JUOMIEN SÄILYTYSOHJEITA

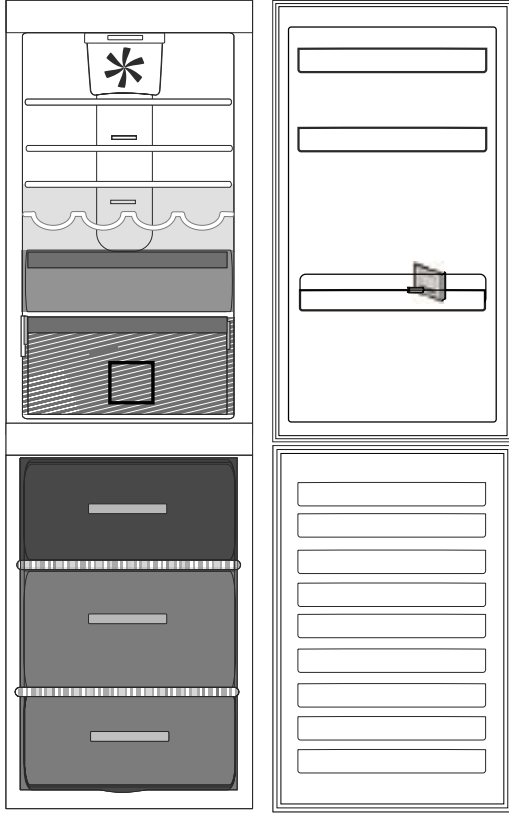

## Selitys



**VIILEÄ ALUE** Suositellaan trooppisten hedelmien, tölkkien, juomien, kananmunien, kastikkeiden, pikkelssien, voin, hillojen säilytykseen



**KYLMÄ ALUE** Suositellaan juustojen, maidon, päivittäisen ruoan, herkkutavaroitten, jugurtin säilytykseen



**KYLMIN ALUE** Suositellaan kalan, lihan, kylmien leikkeiden säilytykseen.



**HEDELMÄ- JA VIHANNESLAATIKKO**



**PAKASTUSOSAN LAATIKKO (KYLMIN ALUE)** Suositellaan tuoreiden / valmiiden elintarvikkeiden pakastamiseen.



**TAVALLISET PAKASTIMEN LAATIKOT**

*Huomaa:* Selitysten harmaa väri ei vastaa laatikoiden väriä

## JÄÄKAAPPIOSASTO

Käytä ruokien suojana kierrätyskelpoisia muovi-, metalli-, alumiini- ja lasiastioita tai tuorekelmua.

Laita nestemäiset tuotteet sekä makuja tai hajuja levittävät tai imevät tuotteet aina suljettuihin astioihin tai kääreisiin.

Jos jääkaapissa säilytettävää ruokaa on vain vähän, on suositeltavaa käyttää hedelmä- ja vihanneslaatikon yläpuolella olevia hyllyjä, sillä se on osaston kylmin paikka.

Ruoat, joista vapautuu suuria määriä etyleenikaasua sekä ne, jotka ovat herkkiä tälle kaasulle, kuten hedelmät, vihannekset ja salaatti, tulisi aina erotella tai kääriä, jotta niiden säilymisaika ei lyhentyisi; esimerkiksi tomaatteja ei saisi säilyttää yhdessä kiivien tai kaalin kanssa.

Käytä pullotelinettä, jotta pullot eivät kaadu (saatavilla joissakin malleissa).

Jätä elintarvikkeiden väliin riittävästi tilaa, jotta ilma pääsee kiertämään.

## PAKASTINOSASTO

Pakastinosastossa voidaan parhaiten säilyttää pakastetuotteita, valmistaa jääkuutioita ja pakastaa tuoretuotteita.

Yhden 24 tunnin jakson aikana pakastettavien tuoretuotteiden enimmäismäärä näkyy arvokilvessä (...kg/24h).

Jos pakastimeen laitettavia elintarvikkeita on vain vähän, on suositeltavaa käyttää keskialuetta.

## TUOTESELOSTE

 Voit ladata laitteen tuoteselosteen, mukaan lukien energiankulutusta koskevat tiedot, verkkosivuiltamme osoitteesta [docs.whirlpool.eu](https://docs.whirlpool.eu)

## MITEN SAADA KÄYTTÖ- JA HUOLTO-OPAS

>  Lataa Käyttö- ja huolto-opas sivustolta [docs.whirlpool.eu](https://docs.whirlpool.eu) (voit käyttää tätä QR-koodia) ilmoittamalla tuotteen kaupallisen koodin.

> Vaihtoehtoisesti voit ottaa yhteyttä asiakaspalveluun.



## YHTEYDEN OTTAMINEN ASIAKASPALVELUUN

Löydät yhteystietomme takuuoppaasta. Kun otat yhteyttä asiakaspalveluun, ilmoita tuotteen tunnistekilvessä olevat koodit.

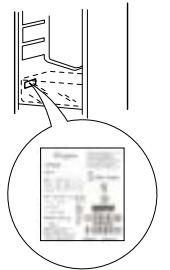

400010883785

Painettu Italiassa



SENSING THE DIFFERENCE