

Whirlpool

Ledusskapis
Lietošanas rokasgrāmata
Šaldytuvos
Vartotojo vadovas

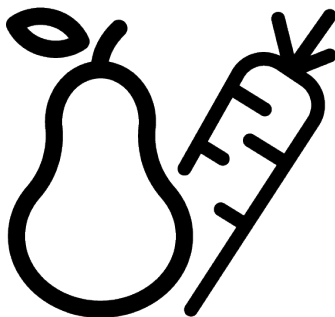

WHK 25364 XP4E

®/TM/© 2024 Whirlpool. Ražots saskaņā ar licenci ®/TM/© 2024 Whirlpool. Pagaminta pagal licenci

11 5943 0133/ LV/ LT/ 5/5_AA/ 06.11.24 15:43
7282948507







Lūdzu, vispirms izlasiet šo rokasgrāmatu!

Cienījamais klient

Paldies, ka izvēlējāties šo produktu . Mēs vēlamies, lai šis kvalitatīvais produkts, kas ir ražots pēc jaunākajām tehnoloģijām, jums kalpotu ar optimālu efektivitāti. Lai to izdarītu, pirms izstrādājuma lietošanas rūpīgi izlasiet šo rokasgrāmatu un jebkuru citu pievienoto dokumentāciju.

Nemiet vērā visu šajā lietošanas instrukcijā doto informāciju un brīdinājumus. Šādi jūs pasargāsiet sevi un produktu no iespējamiem riskiem. Saglabājiet šo lietošanas rokasgrāmatu. Ja jūs šo iekārtu nododat kādam citam, līdzi dodiet arī šo rokasgrāmatu.

Lietošanas rokasgrāmatā tiek izmantoti šādi simboli:

	Bīstamība, kas var izraisīt nāvi vai traumas.
	Svarīga informācija vai noderīgi ekspluatācijas padomi.
PIEZĪME	Bīstamība, kas var izraisīt būtisku produkta vai tā apkārtnes bojājumu
  SUPPLIER'S NAME MODEL IDENTIFIER → (*)	Izstrādājumu datubāzē saglabāto informāciju par modeli var iegūt, apmeklējot tālāk norādīto tīmekļa vietni un sameklējot tajā sava modeļa identifikatoru (*), kas atrodams enerģijas marķējumā. https://eprel.ec.europa.eu/
 	

1 Drošības instrukcijas.....	4
1.1 Lietošanas nolūks	4
1.2 Svarīgi drošības simboli.....	4
1.3 Bērnu, neaizsargātu personu un mājdzīvnieku drošība	5
1.4 Elektriskā drošība	5
1.5 Darbības drošība	6
1.6 Uzstādīšanas drošība	6
1.7 Darbības drošība	10
1.8 Pārtikas uzglabāšanas drošība	13
1.9 Apkopes un tīrīšanas drošība	14
1.10 Apgaismojums	15
1.11 Vecā izstrādājuma likvidēšana.....	15
2 Vides instrukcijas	15
2.1 Atbilstība EEIA direktīvai un atkritumu likvidēšana	15
3 Jūsu ledusskapis	16
4 Uzstādīšana	17
4.1 Pareizā uzstādīšanas vieta	17
4.2 Pieslēgums pie elektrotīkla.....	17
4.3 Plastmasas malu pievienošana ...	17
4.4 Kāju regulēšana	18
4.5 Brīdinājums par karstu virsmu.....	18
5 Sagatavošana	18
5.1 Ko darīt, lai taupītu enerģiju	18
5.2 Pirmā lietošana.....	19
5.3 Klimata klase un definīcijas.....	19
6 Izstrādājuma darbība	20
7 Jūsu produkta lietošana	20
7.1 Izstrādājuma vadības panelis.....	20
7.1.1 Augstas temperatūras brīdinājums	21
7.2 Pārtikas uzglabāšana dzesētāja nodalījumā	22
7.3 Dārzeņu atvilkne.....	26
7.4 Piena produktu saldētava	26
7.5 Durvju atvēršanas puses apgriešana	26
7.6 Atvērtu durvju brīdinājuma signāls.....	26
7.7 Salokāms vīna pudeļu turētājs	27
7.8 Apgaismojuma lampas nomaiņa .	27
8 Apkope un tīrīšana	27

1 Drošības instrukcijas

- Šajā sadaļā ir ietverti drošības norādījumi, kas nepieciešami, lai novērstu miesas bojājumu vai materiālu bojājumu risku.
- Mūsu uzņēmums nav atbildīgs par bojājumiem, kas var rasties, ja netiks ievēroti šie norādījumi.

 Vienmēr uzstādīšanas un remonta darbības jāveic ražotājam, pilnvarotam servisam vai personai, kuru aprakstījis importētāja uzņēmums.

 Izmantojiet tikai oriģinālās rezerves daļas un piederumus.

 Nelabojiet vai neaizstājiet nevienu izstrādājuma sastāvdaļu, ja vien tas nav skaidri norādīts lietotāja rokasgrāmatā.

 Neveiciet nekādas izstrādājuma modifikācijas.

1.1 Lietošanas nolūks

- Šis izstrādājums nav piemērots komerciālai lietošanai, un to nedrīkst izmantot citiem mērķiem, izņemot paredzētajam lietojumam.
- Šis izstrādājums ir paredzēts ekspluatācijai iekštelpās, piemēram, māsasaimniecībā vai tamlīdzīgi.

Piemēram;

Veikalu personāla virtuvēs, birojos un citās darba vidēs, Lauku mājās, Viesnīcu, moteļu vai citu atpūtas vietu vienībās, ko izmanto klienti, Hosteļos vai līdzīgās vidēs, Ēdināšanas pakalpojumiem un līdzīgiem ar mazumtirdzniecību nesaistītiem lietojumiem.

- Šo izstrādājumu nedrīkst izmantot atklātā vai slēgtā ārējā vidē, piemēram, kuģos, dzīvojamos furgonos, balkonos vai terasēs. Izstrādājums pakļaušana lietus, sniega, saules un vēja iedarbībai var izraisīt aizdegšanās risku.

1.2 Svarīgi drošības simboli

 Elektriskās strāvas trieciena risks!

 Izlasiet šo lietošanas rokasgrāmatu.

 Bīstamība, kas var izraisīt apdegumus, saskaroties ar karstām virsmām.

 Degošs materiāls, brīdina par ugunsbīstamību.

 Traumu risks, saskaroties ar asām virsmām!

 UV-C starojuma risks

1.3 Bērnu, **neaizsargātu personu un mājdzīvnieku drošība**

- Šo izstrādājumu drīkst lietot bērni vecumā no 8 gadiem un personas ar nepietiekami attīstītām fiziskām, maņu vai garīgām spējām vai pieredzes un zināšanu trūkumu, ja viņi tiek uzraudzīti vai viņiem ir sniegtas instrukcijas par ierīces drošu lietošanu un ar to saistītiem apdraudējumiem.
- Bērniem vecumā no 3 līdz 8 gadiem ir atļauts ievietot un izņemt pārtiku aukstuma izstrādājumā/no tā.
- Bērni un mājdzīvnieki nedrīkst spēlēt ar izstrādājumu, kāpt uz tā vai tajā iekļūt.
- Bērni un mājdzīvnieki nedrīkst atrasties kabīnes (kompresora) zonā, kur atrodas elektriskās daļas.
- Tīrīšanu un lietotāju apkopi nedrīkst veikt bērni, ja vien nav kāds viņus uzrauga.
- Glabājiet iepakojuma materiālus bērniem nepieejamā vietā. Savainojumu un nosmakšanas risks.
- Ja uz izstrādājuma durvīm ir pieejama slēdzene, turiet atslēgu bērniem nepieejamā vietā.

1.4 Elektriskā drošība

- Izstrādājumu nedrīkst pievienot kontaktligzdai uzstādīšanas, apkopes, tīrīšanas, remonta un transportēšanas laikā.
- Ja strāvas kabelis ir bojāts, tas jānomaina ražotāja, pilnvarotā servisa pakalpojumu sniedzēja vai importētāja nosūtītai personai, lai novērstu iespējamu apdraudējumu.
- Nebāziet strāvas kabeli zem izstrādājuma vai izstrādājuma aizmugurē. Novietojiet uz strāvas kabeļa smagus priekšmetus. Strāvas kabelis nedrīkst būt saliekts, saspīests un saskarties ne ar vienu siltuma avotu.
- Izmantojiet tikai oriģinālu kabeli. Neizmantojiet pārgrieztus vai bojātus kabeļus.
- Izstrādājuma darbināšanai neizmantojiet pagarinātāju, daudzdaļīgo kontaktdakšu vai adapteri.
- Portatīvās daudzdaļīgās kontaktdakšas vai pārnēsājami barošanas avoti var pārkarst un izraisīt aizdegšanos. Tādējādi aiz izstrādājuma vai tā tuvumā

nenovietojiet pārnēsājamus strāvas avotus ar vairākiem spraudņiem.

- Pirms izstrādājuma pieslēgšanas strāvas avotam, instalēšanas laikā noņemiet strāvas kabeli no kondensatora āķa (ja tāds ir).
- Pēc uzstādīšanas lietotājam nedrīkst būt iespēja aizsniegt elektriskās daļas.
- Nepievienojiet izstrādājuma strāvas vadu valīgai vai bojātai strāvas kontaktligzdai. Šāda veida savienojumi var pārkarst un izraisīt aizdegšanos.
- Kontaktdakšai jābūt viegli pieejamai. Ja tas nav iespējams, elektroinstalācijā jābūt pieejamam mehānismam, kas atbilst elektroenerģijas tiesību aktiem un kas atvieno visas spaiļes no elektrotīkla (drošinātājs, slēdzis, galvenais slēdzis utt.).
- Izstrādājumu nedrīkst darbināt ar ārēju pārslēgšanas ierīci, piemēram, taimeru vai tālvadības sistēmu.
- Nelietojiet produktu, ja jūsu kājas ir basas vai ķermenis ir slapjš.
- Neaiztieciot kontaktdakšu ar slapjām rokām!
- Atvienojot ierīci, turiet nevis aiz strāvas vada, bet aiz kontaktdakšas.

- Pārļiecinieties, ka kontaktdakša nav mitra, netīra vai putekļaina.
- Nekad nepievienojiet izstrādājumu enerģijas taupīšanas ierīcēm. Šīs sistēmas ir izstrādājumam kaitīgas.

1.5 Darbības drošība

- Pirms produkta pārnēsāšanas pārļiecinieties, ka ierīce ir atvienota no elektrotīkla.
- Šis izstrādājums ir smags, nerīkojieties ar to pats. Ja izstrādājums uz jums nokrīt, var rasties traumas. Pārvadājot izstrādājumu, netrāpiet un nenolaidiet to.
- Transportējot izstrādājumu, vienmēr aizveriet durvis un neturiet to aiz durvīm.
- Rīkojoties ar izstrādājumu, uzmanieties, lai nesabojātu dzesēšanas sistēmu un caurules. Nedarbiniet izstrādājumu, ja caurules ir bojātas, un sazinieties ar pilnvarotu servisu.

1.6 Uzstādīšanas drošība

- Lai sagatavotu izstrādājumu lietošanai, skatiet informāciju lietotāja rokasgrāmatā un pārļiecinieties, vai elektriskie un ūdensvadi ir atbilstoši

prasībām. Ja nē, zvaniet kvalificētam elektriķim un santehniķim, lai pēc vajadzības sakārtotu komunālos pakalpojumus.

• **Pretējā gadījumā var rasties elektriskās strāvas trieciens, ugunsgrēks, problēmas ar izstrādājumu vai savainojumi.**

- Pirms uzstādīšanas uzsākšanas izslēdziet drošinātāju, lai atslēgtu strāvas padevi elektrotīklam, pie kura ir pieslēgts izstrādājums.
- Izstrādājums jāuzstāda divām vai vairākām personām. Izņemot izstrādājumu no iepakojuma un uzstādot, izmantojiet aizsargcimdus.
- Produkts ir paredzēts lietošanai vietās, kas ir zemākas par 2000 metriem virs jūras līmeņa.
- Aizsargājiet bērņus no uzstādīšanas zonas.
- Pirms izstrādājuma uzstādīšanas pārbaudiet, vai tam nav bojājumu. Neuzstādiēt izstrādājumu, ja tas ir bojāts.
- Vienmēr lietojiet individuālos aizsardzības līdzekļus (cimdus u. c.) produkta uzstādīšanas, apkopes un remonta laikā. Traumu risks.

- Neuzstādiēt vai neatstājiēt izstrādājumu vietās, kur tas var būt pakļauts ārējās vides temperatūras iedarbībai.
- Novietojiet izstrādājumu uz tīras, līdzenas un cietas virsmas un līdzsvarojiet to ar regulējamām kājām (pagriežot priekšējās kājas pa labi vai pa kreisi). Pretējā gadījumā ledusskapis var apgāzties un radīt savainojumus.
- Pārvietojot izstrādājumu, rīkojieties uzmanīgi, lai nesabojātu grīdu (flīzēšanu u. c.). Uzstādiēt izstrādājumu uz grīdas vai nodrošiniēt pietiekamu atbalstu atkarībā no izstrādājuma izmēra, svara un lietošanas veida. Pārliciniēties, ka izstrādājums neatrodas siltuma avota tuvumā un visas četras kājas ir stabilas un atbalstītas pret grīdu. Uzstādiēt izstrādājumu pēc vajadzības un pārliciniēties, ka tas ir horizontālā stāvoklī, izmantojot burbuļlīstiņu. Lai nodrošinātu pilnīgu aukstumnesēja kontūra efektivitāti, pirms izstrādājuma lietošanas pagaidiēt vismaz divas stundas.
- Izstrādājums jāuzstāda sausā un vēdināmā vidē. Neturiēt zem izstrādājuma paklājus,

- grīdsegas vai līdžigus pārklājus. Tas var izraisīt ugunsgrēka risku neatbilstošas ventilācijas dēļ!
- Neaizsprostojiet un neaizsedziet ventilācijas atveres. Pretējā gadījumā palielināsies enerģijas patēriņš un jūsu izstrādājums var tikt bojāts.
 - Atstājiet pietiekami daudz vietas pie sāniem un virs tiem, lai nodrošinātu atbilstošu ventilāciju. Lai novērstu karstu virsmu veidošanos, atstarpei starp aizmugurējo paneli un sienu aiz izstrādājuma jābūt vismaz 50 mm lielai. Samazinot šo attālumu, var palielināties produkta enerģijas patēriņš.
 - Novietojot izstrādājumu, pārliedcinieties, ka barošanas kabelis nav bojāts vai saspīests.
 - Izstrādājumu nedrīkst pieslēgt pie barošanas sistēmām un barošanas avotiem, kas var izraisīt pēkšņas sprieguma izmaiņas (piemēram, pārnēsājams saules enerģijas avots). Pretējā gadījumā pēkšņu sprieguma svārstību rezultātā var tikt bojāts jūsu izstrādājums!
 - Jo vairāk aukstumaģenta ir ledusskapī, jo lielākai jābūt tā uzstādīšanas telpai. Ļoti mazās telpās gāzes noplūdes gadījumā dzesēšanas sistēmā var rasties uzliesmojošs gāzes un gaisa maisījums. Uz katriem 8 gramam aukstumaģenta ir nepieciešams vismaz 1 m³ tilpuma. Jūsu izstrādājumā pieejamā aukstumaģenta daudzums ir norādīts tipa marķējuma etiķetē.
 - Izstrādājumu nedrīkst novietot tā, lai strāvas kabeli, gāzes plīts metāla šļūtene, metāla gāzes vai ūdens caurules nesaskartos ar izstrādājuma aizmugurējo sienu (vai kondensatoru).
 - Izstrādājums uzstādīšanas vieta nedrīkst būt pakļauta tiešiem saules stariem, un tas nedrīkst atrasties siltuma avota, piemēram, krāsns, radiatoru u.c. tuvumā. Ja nevarat novērst produkta uzstādīšanu siltuma avota tuvumā, izmantojiet piemērotu izolācijas plāksni un pārliedcinieties, vai minimālais attālums līdz siltuma avotam ir šāds:

- Vismaz 30 cm attālumā no siltuma avotiem, piemēram, krāsnīm, cepeškrāsnīm, apkures ierīcēm un sildītājiem utt.,
- Un vismaz 5 cm attālumā no elektriskajām krāsnīm.
- Jūsu izstrādājumam ir I aizsardzības klase.
- Pievienojiet izstrādājumu iezemētai kontaktligzdai, kas atbilst tipa marķējuma etiķetē norādītajām sprieguma, strāvas un frekvences vērtībām. Kontaktligzdai jābūt ar 10A – 16A drošinātāju. Mūsu uzņēmums neuzņemsies atbildību par jebkādiem bojājumiem, kas radušies, izmantojot izstrādājumu bez saņemējuma un vietējiem likumiem neatbilstoša strāvas pieslēguma dēļ.
- Uzstādīšanas laikā ierīces strāvas kabelim jābūt atvienotam. Pretējā gadījumā var rasties elektriskās strāvas trieciena un savainojumu risks!
- Nepievienojiet izstrādājumu kontaktligzdām, kas ir vaļīgas, salauztas, netīras, taukainas vai kontaktligzdām, kas ir vaļīgas to novietnēs, radot saskares ar ūdeni risku. Šāda veida savienojumi var pārkarst un izraisīt aizdegšanos.
- Novietojiet izstrādājuma strāvas kabeli un šļūtenes (ja tādas ir) tā, lai tie neradītu pakļūšanas risku.
- Mitruma un šķidruma iekļūšana strāvas daļās vai strāvas vadā var izraisīt īssavienojumu. Tāpēc nelietojiet produktu mitrā vidē vai vietās, kur var izšļakstīties ūdens (piem., garāžā, veļas mazgātavā utt.). Ja ledusskapis ir slapjš no ūdens, atvienojiet to no elektrotīkla un sazinieties ar pilnvarotu servisu.
- Nekad nepievienojiet ledusskapi enerģijas taupīšanas ierīcēm. Šīs sistēmas ir izstrādājumam kaitīgas.
- Noņemot elektroniskās plates vāku un kompresora aizmugurējo vāku (ja tas ir uzstādīts), pastāv risks saskarties ar elektriskajām daļām. Nenoņemiet elektroniskās plates vāku un kompresora aizmugurējo vāku (ja tas ir uzstādīts). Pastāv elektriskās strāvas trieciena risks!

1.7 Darbības drošība

- Nekad nelietojiet uz izstrādājuma ķīmiskos šķīdinātājus. Šie materiāli rada sprādziena risku.
- Ražojuma bojājuma gadījumā atvienojiet to no tīkla (vai izslēdziet drošinātāju, pie kura tas ir pieslēgts) un nedarbiniet to, līdz to salabos pilnvarotais serviss. Pastāv elektriskās strāvas trieciena risks!
- Nenovietojiet liesmu (aizdegtu sveci, cigareti utt.) vai karstuma avotus (gludekli, plītiņu, cepeškrāsni utt.) uz izstrādājuma vai tā tuvumā. Produkta tuvumā nenovietojiet viegli uzliesmojošus/ sprādzienbīstamus materiālus...
- Nekāpiet uz izstrādājuma. Kritiena un savainošanās risks!
- Nebojājiet dzesēšanas sistēmas caurules, izmantojot asus un caurdurošus instrumentus. Aukstumaģents, kas izsmidzinās gāzes vadu, cauruļu pagarinājumu vai augšējās virsmas pārklājuma caurduršanas gadījumā, var izraisīt ādas kairinājumu un acu bojājumus.
- Neiejaukties dzesēšanas šķidrums ķēdē un nebojāt to Sprādziena risks.
- Nenovietojiet un nedarbiniet elektriskās ierīces ledusskapī/ saldētavā, ja vien to nav ieteicis ražotājs.
- Lai paātrinātu atkausēšanu, neizmantojiet citas procedūras, izņemot ražotāja ieteiktās.
- Uzmanieties, lai nepieskartos ar rokām vai ķermeņa daļām pie kustīgajām detaļām izstrādājuma iekšpusē. Esiet uzmanīgs, lai neiespiestu pirkstus starp ledusskapi un tā durvīm. Esiet piesardzīgs, atverot vai aizverot durvis, ja tuvumā ir bērni.
- Nelieciet pie mutes saldējumu, ledus gabaliņus vai saldētu pārtiku, tiklīdz tos izņemat no saldētavas. Apsaldējumu risks!
- Nepieskarities saldētavas iekšējām sienām, metāla daļām vai saldētavā turētai pārtikai ar slapjām rokām. Apsaldējumu risks!
- Nenovietojiet saldētavas nodalījumā gāzēto dzērienu bundžas vai kārbas un pudeles, kas satur šķidrumus, kas var sasalt saldētavas nodalījumā. Bundžas vai pudeles var eksplodēt. Savainojumu un materiālu bojājumu risks!

- Neizmantojiet un nenovietojiet ledusskapja tuvumā materiālus, kas ir jutīgi pret temperatūru, piemēram, uzliesmojošus aerosolus, uzliesmojošus priekšmetus, sauso ledu vai citas ķīmiskās vielas. Ugunsgrēka un sprādziena risks!
- Neglabājiet izstrādājuma iekšpusē sprādzienbīstamus materiālus, piemēram, aerosola baloniņus ar viegli uzliesmojošiem materiāliem.
- Nenovietojiet bundžas ar šķidrumu virs izstrādājuma atvērtā stāvoklī. Ūdens uzšlakstīšana uz elektriskās daļas var izraisīt elektriskās strāvas trieciena vai ugunsgrēka.
- Saskaļšanās riska dēļ saldētavas nodalījumā neuzglabājiet stikla traukus ar šķidrumu.
- Šis izstrādājums nav paredzēts zāļu, asins plazmas, laboratorijas preparātu vai līdzīgu materiālu un produktu uzglabāšanai un dzesēšanai, uz kuriem attiecas Medicīnas produktu direktīva.
- Ja izstrādājums tiek izmantots neatbilstoši tam paredzētajam mērķim, tas var izraisīt iekšpusē turēto izstrādājumu bojājumus vai pasliktināšanos.
- Ja jūsu ledusskapis ir aprīkots ar zilu gaismu, neskatieties uz šo gaismu ar optiskām ierīcēm. Neskatieties ilgstoši tieši uz UV LED gaismu. Ultravioletie stari var izraisīt acu nogurumu.
- Nelieciet izstrādājumā vairāk pārtikas nekā tas ir iespējams. Lai paātrinātu atkausēšanu, neizmantojiet citas procedūras, izņemot ražotāja ieteiktās. Ja ledusskapja saturs, atverot durvis, nokrīt, var gūt traumas vai bojājumus. Līdzīgas problēmas var rasties arī tad, ja virs izstrādājuma tiek novietots kāds objekts.
- Pārliedzinieties, ka esat noņēmis ledu vai ūdeni, kas varētu būt nokritis uz grīdas, lai izvairītos no savainojumiem.
- Mainiet plauktu/pudeļu plauktu atrašanās vietas uz ledusskapja durvīm tikai tad, kad statīvi ir tukši. Traumu bīstamība!
- Nenovietojiet uz izstrādājuma priekšmetus, kas var nokrist/apgāzties. Šie priekšmeti var nokrist, atverot vai aizverot durvis, un izraisīt savainojumus un/vai materiālus bojājumus.

- Nesitiet un neizdariet pārmērīgu spiedienu uz stikla virsmām. Stikla lauskas var izraisīt savainojumus un/vai materiālus bojājumus.
 - Produktiem, kas paredzēti gaisa filtra izmantošanai pieejamā ventilatora vākā, filtram vienmēr jābūt uzstādītam, kad ledusskapis darbojas.
 - Neaizsprostojiet ventilatoru (ja tāds ir pieejams) ar ēdienu.
 - Bojātas blīves jānomaina pēc iespējas ātrāk.
 - Jūsu produktam var būt īpaši nodalījumi (svaigu produktu nodalījums, nulles grādu nodalījums utt.) Ja vien attiecīgajā produkta lietošanas instrukcijā nav norādīts citādi, šos nodalījumus var noņemt, un produktu var izmantot ar tādu pašu veikspēju.
 - Jūsu izstrādājuma dzesēšanas sistēma satur R600a aukstumnesēju. Izstrādājumā izmantotais aukstumaģenta veids ir norādīts tipa marķējuma etiķetē. Šī gāze ir uzliesmojoša. Tāpēc esiet piesardzīgs, lai nesabojātu dzesēšanas sistēmu un caurules izstrādājuma darbības laikā. Cauruļu bojājumu gadījumā;
1. Nepieskarieties izstrādājumam vai strāvas kabelim.
 2. Turiet izstrādājumu tālāk no iespējamiem uguns avotiem, kas var izraisīt izstrādājuma aizdegšanos.
 3. Ventilējiet zonu, kur izstrādājums ir novietots. Neizmantojiet ventilatoru.
 4. Sazinieties ar pilnvaroto servisu.
- Pirms atbrīvojieties no veciem izstrādājumiem, kurus vairs nedrīkst izmantot:
1. Atvienojiet strāvas vadu no elektrotīkla kontaktligzdas.
 2. Nogrieziet strāvas kabeli un izņemiet to no ierīces kopā ar kontaktdakšu.
 3. Neizņemiet plauktus un atvilktnes no izstrādājuma, lai novērstu bērnu iekļūšanu ierīcē.
 4. Noņemiet durvis.
 5. Uzglabājiet izstrādājumu tā, lai tas neapgāztos.
 6. Neļaujiet bērniem spēlēties ar norakstīto izstrādājumu.
 7. Ja izstrādājums ir bojāts un novērojat gāzes noplūdi, lūdzu, turieties tālāk no gāzes. Saskaņojiet ar ādu, gāze var izraisīt apsaldējumus.

- Neizmetiet izstrādājumu, izmetot to ugunī. Eksplozijas risks.
- Ja uz izstrādājuma durvīm ir pieejama slēdzene, turiet atslēgu bērniem nepieejamā vietā.

1.8 Pārtikas uzglabāšanas drošība

Lūdzu, pievērsiet uzmanību šādiem brīdinājumiem, lai izvairītos no pārtikas bojāšanās:

- Atstājot durvis atvērtas ilgu laiku, var paaugstināties temperatūra izstrādājuma iekšpusē.
- Regulāri tīriet pieejamās drenāžas sistēmas, kas nonāk saskarē ar pārtiku.
- Iztīriet ūdens tvertnes, kas nav izmantotas 48 stundas, un ūdensapgādes sistēmas, kas nav izmantotas ilgāk par 5 dienām.
- Uzglabājiet jēlu gaļu un zivju produktus atbilstošos izstrādājuma nodalījumos. Tādējādi tas nepil un nesaskaras ar citiem pārtikas produktiem.
- Divzvaigžņu saldētavas nodalījumi tiek izmantoti iepriekš pildītu pārtikas produktu uzglabāšanai, saldējuma un saldējuma pagatavošanai un uzglabāšanai.
- Vienas, divu un trīs zvaigžņu nodalījumi nav piemēroti svaigas pārtikas sasaldēšanai.
- Ja dzesēšanas produkts ilgu laiku ir atstāts tukšs, izslēdziet izstrādājumu, atkausējiet, notīriet un nosusiniet produktu, lai aizsargātu izstrādājuma korpusu.
- Pēc pārtikas produktu ievietošanas pārbaudiet, vai nodalījuma lūkas un jo īpaši saldētavas durvis ir pareizi aizvērtas.
- Ledusskapja nodalījumu izmantojiet svaigu pārtikas produktu uzglabāšanai, bet saldētavas nodalījumu - saldētu produktu uzglabāšanai, svaigu pārtikas produktu sasaldēšanai un ledus gabaliņu pagatavošanai.
- Neuzglabājiet pārtikas produktus, pienācīgi nenoslēdzot tos ledusskapja un saldētavas nodalījumos, lai novērstu tiešu saskari ar iekšējām virsmām.

1.9 **Apkopes un tīrīšanas drošība**

- Pirms ledusskapja tīrīšanas vai apkopes darbu veikšanas atvienojiet to no tīkla vai izslēdziet drošinātāju.
- Nevelciet aiz durvīm vai durvju roktura, ja gatavojaties pārvietot izstrādājumu tīrīšanas nolūkos. Ja rokturis tiek pārāk spēcīgi pavilkts, durvis var radīt traumas.
- Nenovietojiet rokas, kājas vai metāla priekšmetus zem vai aiz izstrādājuma. Var rasties iesprūšana vai jebkura asa mala var izraisīt miesas bojājumus.
- Nemazgājiet izstrādājuma iekšpusi vai ārpusi ar spiediena mazgājamo mašīnu, tvaiku, izsmidzinātu ūdeni vai ūdeni, ko izlej ar ūdeni. Elektriskās strāvas trieciena un aizdegšanās risks.
- Tīrot izstrādājumu, neizmantojiet asus un abrazīvus instrumentus vai sadzīves tīrīšanas līdzekļus, mazgāšanas līdzekļus, gāzi, benzīnu, šķīdinātāju, spirtu, laku un tamlīdzīgas vielas. Izstrādājuma iekšpusē izmantojiet tikai tādus tīrīšanas un apkopes līdzekļus, kas nav kaitīgi pārtikai.
- Nelietojiet papīra dvieļus, virtuves sūkļus vai citus cietus tīrīšanas materiālus.
- Nekad neizmantojiet tvaiku vai tvaicētus tīrīšanas līdzekļus izstrādājuma tīrīšanai un tajā esošā ledus atkausēšanai. Tvaiks var izveidot kontaktu ar ledusskapja daļām, un var izraisīt īssavienojumu vai elektriskās strāvas triecienu!
- Atkausēšanas procesa paātrināšanai neizmantojiet nekādus mehāniskus rīkus vai citus rīkus, izņemot ražotāja ieteiktos.
- Uzmanieties, lai ūdens netiktu pie ventilācijas atverēm, elektroniskajām shēmām vai izstrādājuma apgaismojuma. Pretējā gadījumā var rasties aizdegšanās vai elektriskās strāvas trieciena risks.
- Izmantojiet tīru, sausu drānu, lai noslaucītu putekļus vai svešķermeņus no kontaktdakšas galiem. Kontaktdakšas tīrīšanai neizmantojiet slapju vai mitru drānas gabalu. Pretējā gadījumā var rasties aizdegšanās vai elektriskās strāvas trieciena risks.

1.10 Apgaismojums

Sazinieties ar autorizētu servisu, ja jums jānomaina apgaismojumam izmantotā LED spuldze / spuldzīte.

1.11 Vecā izstrādājuma likvidēšana

Atbrīvojoties no vecā izstrādājuma, ievērojiet tālāk sniegtos norādījumus:

- Lai bērni nejauši neieslēdzas izstrādājumā, ja ir durvju slēdzene, deaktivizējiet to.
- Dzesēšanas šķidruma šļakatas ir kaitīgas acīm. Izmetot izstrādājumu, nesabojājiet nevienu dzesēšanas sistēmas daļu.

- Tas var būt letāls, ja kompresora eļļa tiek norīta vai tā iekļūst elpceļos.
- Jūsu izstrādājuma dzesēšanas sistēma ietver R600a gāzi, kā norādīts tipa marķējumā. Šī gāze ir uzliesmojoša. Neizmetiet izstrādājumu, izmetot to ugunī. Eksplozijas risks!
- C - Pentānu izmanto kā putu putu izolācijas putu uzpūšanas aģentu, un tā ir viegli uzliesmojoša viela. Neizmetiet izstrādājumu, izmetot to ugunī.

2 Vides instrukcijas

2.1 Atbilstība EEIA direktīvai un atkritumu likvidēšana



Šis izstrādājums atbilst ES WEEE direktīvai (2012/19/ES). Šim izstrādājumam ir elektrisko un elektronisko ierīču atkritumu klasifikācijas simbols (WEEE). Šis marķējums norāda, ka

Eiropas Savienības teritorijā šo izstrādājumu pēc kalpošanas laika nedrīkst utilizēt kopā ar citiem sadzīves atkritumiem. Lietotā ierīce ir jānogādā oficiālajā nodošanas punktā, kur tiek reciklētas elektriskās un elektroniskās ierīces. Lai atrastu šos nodošanas punktus, sazinieties ar vietējām iestādēm vai mazumtirgotāju, pie kura produkts tika iegādāts. Katra majsaimniecība spēlē būtisku lomu vecu iekārtu utilizēšanā un reciklēšanā. Piemērota lietoto iekārtu

apsaimniekošana palīdz novērst iespējamās negatīvās sekas uz vidi un cilvēku veselību,

Atbilstība RoHS direktīvai

Jūsu iegādātais izstrādājums atbilst ES RoHS direktīvai (2011/65/ES). Tas nesatur kaitīgus un aizliegtus materiālus, kas norādīti Direktīvā.



Iepakojuma informācija

Ierīces iepakojuma materiāli ir ražoti no pārstrādājama materiāla saskaņā ar valsts vides likumiem. Neatbrīvojoties no iepakojuma materiāliem, izmetot tos kopā ar majsaimniecības vai cita veida atkritumiem. Nododiet tos vietējos iepakojuma materiālu savākšanas punktus.

CE Atbilstība standartiem un testa informācija / EK atbilstības deklarācija

Šī produkta izstrādes, ražošanas un pārdošanas posmi atbilst drošības noteikumiem visās attiecīgajās Eiropas Kopienas pamatnostādnēs. 2014/35/ES, 2014/30/ES, 93/68/EK, IEC 60436/DIN 44990, EN 50242

3 Jūsu ledusskapis

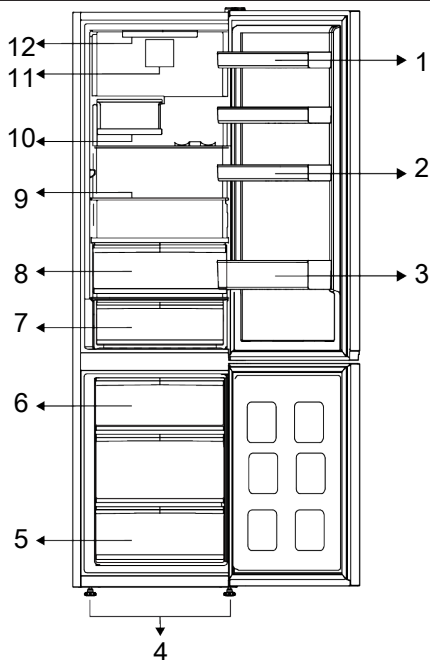

- | | |
|------------------------------------|----------------------------------|
| 1 * Regulējami durvju plaukti | 2 * Olu turētājs |
| 3 * Pudeļu plaukts | 4 * Regulējamas priekšējās kājas |
| 5 * Saldētavas nodalījums | 6 * Ledus tvertne |
| 7 * Aukstās uzglabāšanas atvilktnē | 8 * Dārzeņu atvilktnē |
| 9 * Regulējami plaukti | 10 * Salokāma vīna tvertne |
| 11 * Ventilators | 12 * Apgaismojuma lampa |

***Izvēles:** Attēli šajā lietošanas instrukcijā ir shematiski un var precīzi neatbilst jūsu izstrādājumam. Ja jūsu izstrādājumam nav attiecīgo daļu, tādā gadījumā konkrētā informācija attiecas uz citiem modeļiem.



Vispirms izlasiet sadaļu "Drošības instrukcijas"!

4.1 Pareizā uzstādīšanas vieta

Sazinieties ar pilnvaroto servisu par izstrādājuma uzstādīšanu. Lai sagatavotu izstrādājumu uzstādīšanai, skatiet informāciju lietotāja rokasgrāmatā un pārliecinieties, vai elektriskie un ūdensvadi ir atbilstoši prasībām. Ja nē, zvaniet elektriķim un santehniķim, lai pēc vajadzības sakārtotu komunālos pakalpojumus.



BRĪDINĀJUMS:

Ražotājs neuzņemas nekādu atbildību par bojājumiem, kas radušies nekvalificētu personu darba dēļ.



BRĪDINĀJUMS:

Uzstādīšanas laikā ierīces strāvas kabelim jābūt atvienotam. Pretējā gadījumā pastāv nāves vai nopietnu traumu risks!



BRĪDINĀJUMS:

Ja durvis ir pārāk šauras, lai ienestu caur tām ierīci, izņemiet durvis un sagāziet ierīci uz sāniem; ja tas nepalīdz, sazinieties ar pilnvarotu servisa centru.

- ierīci uz līdzenas virsmas, lai izvairītos no
- Novietojiet izstrādājumu vismaz 30 cm attālumā no sildītāja, krāsns un līdžīgiem karstuma avotiem, un vismaz 5 cm attālumā no elektriskajām cepeškrāsnīm.
- Nepakļaujiet ierīci tiešas saules gaismas iedarbībai un neturiet to mitros apstākļos.
- Neuzstādiet izstrādājumu vietās, kur temperatūra ir zem -5 °C.
- Jūsu izstrādājuma efektīvai darbībai ir nepieciešama pietiekama gaisa cirkulācija. Ja izstrādājums tiek uzstādīts

nišā, ir jānodrošina vismaz 5 cm atstarpe starp izstrādājumu, griestiem, aizmugurējo un sānu sienām.

- Pārliecinieties, ka atstarpes aizsargelements pie aizmugurējās sienas ir uzstādīts tam paredzētajā vietā (ja ietilpst izstrādājuma komplektācijā).
- Ja elementa nav, tas ir nozaudēts vai nolūzis, uzstādot izstrādājumu, ir jānodrošina vismaz 5 cm atstarpe starp izstrādājuma aizmugurējo virsmu un istabas sienu. Atstarpe aizmugurē ir svarīga izstrādājuma efektīvai darbībai.

4.2 Pieslēgums pie elektrotīkla



Strāvas pieslēgšanai neizmantojiet pagarinātājus vai multiligzdas.



Bojāts barošanas vads jānomaina apstiprinātā servisa centrā.



Novietojot divus ledusskapjus vienu blakus otram, atstājiet vismaz 4 cm attālumu starp abām ierīcēm.



Pirms transportēšanas vai lietošanas nekad neatveriet izstrādājuma vadības paneļa vāku. Elektriskās strāvas trieciena un aizdegšanās risks!

- Mūsu uzņēmums neuzņemsies atbildību par bojājumiem, kas radušies, izmantojot izstrādājumu bez saņemējuma un vietējiem likumiem neatbilstoša strāvas pieslēguma dēļ.
- Barošanas vada kontaktdakšai jābūt viegli sasniedzamai pēc uzstādīšanas.
- Neizmantojiet vairāku grupu spraudni ar pagarinātāju vai bez tā starp sienas kontaktligzdu un ledusskapi.

4.3 Plastmasas malu pievienošana

Ledusskapja kondensators atrodas aizmugurē. Lai samazinātu enerģijas patēriņu un palielinātu energoefektivitāti,

kondensatora augšdaļa un apakšdaļa ir jāatvelk atpakaļ un jānostiprina, kā parādīts attēlā. Kad kondensators ir atvilktis atpakaļ, kronšteini bloķējas un kondensatora pozīcija ir nodrošināta.

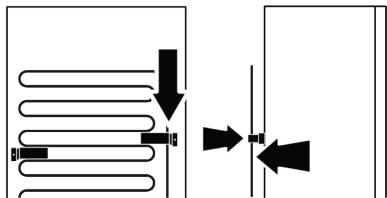

4.4 Kāju regulēšana

Ja izstrādājums nav nobalansēts, noregulējiet priekšējās regulējamās kājiņas, pagriežot tās pa labi vai pa kreisi.



To darot, pievērsiet uzmanību tam, lai jūsu roka neaizķertos starp izstrādājumu un zemi vai starp izstrādājumu un regulējamo kāju. Traumu bīstamība!

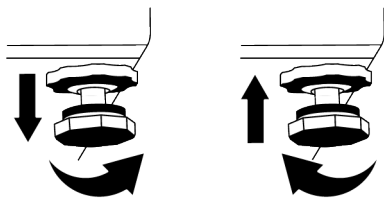

4.5 Brīdinājums par karstu virsmu

Jūsu ledusskapja sānu sienas ir aprīkotas ar dzesējošās vielas caurulēm, lai uzlabotu dzesēšanas sistēmu. Caur šīm virsmām var plūst augstspiediena šķidrums, kas var sakarsēt virsmas un sānu sienas. Tā ir parasta parādība, un apkope nav nepieciešama. Esiet piesardzīgi, kad saskarieties ar šīm vietām.

5 Sagatavošana

 Vispirms izlasiet sadaļu "Drošības instrukcijas"!

5.1 Ko darīt, lai taupītu enerģiju

 Ierīces pieslēgšana elektroniskajai enerģijas taupīšanas sistēmai ir nevēlama, jo tādējādi ierīcei var rasties bojājumi.

- Šo aukstumiekārtu nav paredzēts lietot kā iebūvētu ierīci.
- Neturiet ledusskapja durvis ilgstoši atvērtas.
- Neievietojiet ledusskapī karstus ēdienus un dzērienus.
- Nepārpildiet ledusskapi; iekšējās gaisa plūsmas nosprostošana samazinās dzesēšanas spēju.
- Tā kā karstais un mitrais gaiss tieši neiekļūst jūsu izstrādājumā, kamēr nav atvērtas durvis, jūsu izstrādājums pats optimizēs savus apstākļus, lai pasargātu

jūsu pārtiku. Šādos apstākļos funkcijas un komponenti, piemēram, kompresors, ventilators, sildītājs, atkausēšana, apgaismojums, displejs un tā tālāk, darbosies atbilstoši vajadzībām, patērējot minimālu enerģiju.

- Ja ir vairākas iespējas, stikla plaukti jānovieto tā, lai gaisa izplūdes atveres pie aizmugurējās sienas netiktu aizsprostotas, un vēlams tā, lai gaisa izplūdes atveres paliktu zem stikla plaukta. Šī kombinācija var palīdzēt uzlabo gaisa sadali un energoefektivitāti.
- Uzglabāšanas laikā ļoti ieteicams izmantot zemāk esošo atvilktni.
- Optimālai efektivitātei 24 stundas pirms svaigu pārtikas produktu ievietošanas saldētavā var izmantot ātro sasaldēšanu (ja tāda ir pieejama).
- Vairumā gadījumu pēc svaigu pārtikas produktu ievietošanas saldētavā ātras sasaldēšanas funkcijai pietiek ar 24

stundām. Pēc kāda laika ātrās sasaldēšanas funkcija tiks automātiski deaktivizēta.

- **Uzmanību:** Saldējot nelielu pārtikas produktu daudzumu, ātrās sasaldēšanas funkciju pēc kāda laika var deaktivizēt, lai nodrošinātu enerģijas taupīšanu.
- Atkarībā no izstrādājuma funkcijām saldētu pārtikas produktu atkausēšana ledusskapī nodrošina enerģijas ietaupījumu un saglabā pārtikas produktu kvalitāti.
- Lai ledusskapja saldētavas nodalījumā ievietotu maksimālo pārtikas daudzumu, ir jāizņem augšējās atvilktnes un jānovieto pārtika uz stieplu/stikla plauktiem.
- Pārļiecinieties, vai pārtikas produkti nesaskaras ar ledusskapja temperatūras sensoru, kas aprakstīts zemāk.

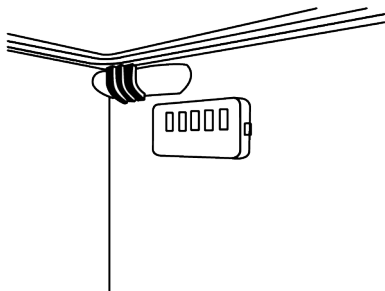

- Ja tie saskaras ar sensoru, ierīces enerģijas patēriņš var palielināties
- Pārtika jāuzglabā ledusskapja atvilktnēs, lai nodrošinātu enerģijas taupīšanu un uzglabātu pārtiku labākā apkārtējā vidē.
- Pārtikas iepakojumi nedrīkst būt tiešā saskarē ar temperatūras sensoru, kas atrodas saldētavas nodalījumā.

5.2 Pirmā lietošana

Pirms ledusskapja izmantošanas pārļiecinieties, vai ir veikti nepieciešamie sagatavošanas pasākumi atbilstoši "Drošības un vides norādījumu" un "Uzstādīšanas" sadaļās sniegtajiem norādījumiem.

- Pirms produkta lietošanas pagaidiet vismaz 2 stundas, lai nodrošinātu pilnīgu saldēšanas efektivitāti.

- Ļaujiet ierīcei darboties bez ievietotiem pārtikas produktiem 6 stundas un neveriet durvis, ja vien tas nav ārkārtīgi nepieciešams.
- Temperatūras izmaiņas, ko izraisa durvju atvēršana un aizvēršana izstrādājuma lietošanas laikā, parasti var izraisīt kondensāciju uz durvju/virsbūves plauktiem un izstrādājumā ievietotajiem stikla traukiem.

i Būs dzirdama skaņa, kad sāks darboties kompresors. Tas ir normāli, ja produkts rada troksni pat tad, ja kompresors nedarbojas, jo šķidrums un gāze var tikt saspiesti dzesēšanas sistēmā.

i Ir normāli, ja ledusskapja priekšējās malas ir siltas. Tās ir paredzētas sasilt, lai novērstu kondensācijas veidošanos.

i Dažiem modeļiem indikatoru panelis automātiski izslēdzas 1 minūtes pēc tam, kad durvis aizveras. Tas atkārtoti aktivizējas, kad durvis tiek atvērtas vai tiek nospiesta kāda no pogām.

5.3 Klimata klase un definīcijas

Lūdzu, skatiet klimata klasi uz savas ierīces datu plāksnītes. Viena no tālāk norādītās informācijas attiecas uz jūsu ierīci atbilstoši klimata klasei.

- **SN:** Ilgtermiņa mērens klimats: Šī dzesēšanas ierīce ir paredzēta lietošanai apkārtējās vides temperatūrā no 10 °C līdz 32 °C.
- **N:** Mērens klimats: Šī dzesēšanas ierīce ir paredzēta lietošanai apkārtējās vides temperatūrā no 16 °C līdz 32 °C.
- **ST:** Subtropu klimats: Šī dzesēšanas ierīce ir paredzēta lietošanai apkārtējās vides temperatūrā no 16 °C līdz 38 °C.
- **T:** Tropu klimats: Šī dzesēšanas ierīce ir paredzēta lietošanai apkārtējās vides temperatūrā no 16 °C līdz 43 °C.



Vispirms izlasiet sadaļu "Drošības instrukcijas"!

- Atkausēšanas procesa paātrināšanai neizmantojiet nekādus mehāniskus rīkus vai citus rīkus, izņemot ražotāja ieteiktos.
- Neizmantojiet sava ledusskapja daļas, piemēram, durvis vai atvilktnes, kā atbalstu vai pakāpienu. Tas var apgāzt izstrādājumu vai sabojāt tā nodaļījumus.
- Izstrādājumu drīkst lietot tikai pārtikas glabāšanai.

- Izslēdziet ūdens vārstu, ja būsiet prom no mājām (piem., atvaļinājumā) un ilgstoši neizmantosiet ledus veidotāju vai ūdens automātu. Pretējā gadījumā var rasties noplūdes.

Izstrādājuma atvienošana

- Ja izstrādājumu nelietosiet ilgu laiku, atvienojiet to no kontaktligzdas.
- Izņemiet pārtiku, lai novērstu smaku veidošanos,
- Pagaidiet, līdz ledus izkusīs, notīriet iekšpusi un ļaujiet tai nožūt, atstājiet durvis vaļā, lai nesabojātu korpusa iekšējo plastmasu.

7 Jūsu produkta lietošana

7.1 Izstrādājuma vadības panelis

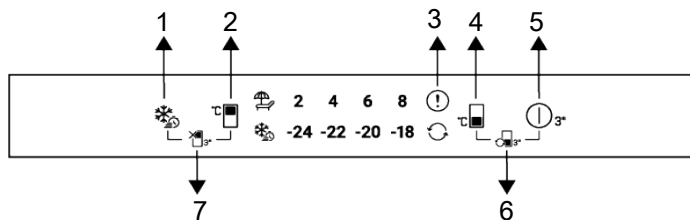

- | | |
|--|---|
| 1 Ātrās sasaldēšanas poga | 2 Ledusskapja nodaļējuma temperatūras iestatīšanas poga |
| 3 Kļūdas statusa indikators | 4 Saldētavas nodaļējuma temperatūras iestatīšanas poga |
| 5 Produkta izslēgšanas poga | 6 Nodaļējuma konversijas atslēga |
| 7 Ledusskapja nodaļējuma izslēgšanas (OFF) (atvaļinājums) funkcijas poga | |



Vispirms izlasiet sadaļu "Drošības instrukcijas".

Dzirdes un vizuālās funkcijas indikatora panelī palīdzēs jums izmantot ledusskapi.

***Izvēles:** Parādītās funkcijas nav obligātas, ierīces indikatora panelī var atšķirties pēc formas un atrašanās vietas.

1.Ātrās iesaldēšanas atslēga

Nospiežot ātrās sasaldēšanas taustiņu, jāiedegas ātrās sasaldēšanas simbolam un jāaktivizē ātrās sasaldēšanas funkcija. Saldētavas nodaļējuma temperatūra ir iestatīta uz -27 °C. Vēlreiz nospiediet taustiņu, lai atceltu funkciju. Ātrās sasaldēšanas funkcija pēc kāda laika tiek automātiski atcelta. Lai sasaldētu lielu svaigas pārtikas produktu daudzumu,

nospiediet straujas sasaldēšanas pogu pirms pārtikas produktu ievietošanas saldētavas nodalījumā.

2. Ledusskapja nodalījuma temperatūras

iestatīšanas poga 

Ļauj iestatīt ledusskapja nodalījuma temperatūru. Nospiežot taustiņu, tiks iespējota dzesētāja nodalījuma temperatūra

Var iestatīt 8,6, 4,2 °C.

3. Kļūdas stāvokļa indikators

Šis indikators ir ieslēgts, ja ledusskapis netiek pietiekami atdzesēts vai ja rodas sensora kļūda. Saldētavas un ledusskapja temperatūras indikatori mirgo noteiktās kombinācijās. Tas informē dienestu par radušos kļūdu. Ieliekot saldētavas nodalījumā siltu pārtiku vai atstājot ilgstoši vaļā durvis, displejā parādīsies izsaukuma zīme. Tā nav kļūme, tādēļ brīdinājums pazudīs tikai tad, kad pārtika būs atdzisusi vai kad kāda poga tiks nospiesta.

4. Saldētavas nodalījuma temperatūras

iestatīšanas poga 

Tiek iestatīta temperatūra saldētavas nodalījumā. Saldētavas nodalījuma temperatūru var iestatīt uz -18, -20, -22, -24 °C, nospiežot pogu.

5. Produkta izslēgšanas poga

Kad šī poga ir nospiesta 3 sekundes, ierīce pārslēdzas izslēgtā stāvoklī. Šajā stāvoklī ledusskapis neveic dzesēšanu; kad poga tiek nospiesta vēlreiz uz 3 sekundēm, ledusskapis sāk normālu darbību.

6. Nodalījuma pārveidošanas atslēga



Nospiežot nodalījuma pārveidošanas pogu uz 3 sekundēm, saldētavas nodalījumu var iestatīt kā ledusskapja nodalījumu, slēgtu nodalījumu vai saldētavas nodalījumu.

Ja ierīce darbojas kā saldētava, tiek ieslēgta izvēlētā saldētavas nodalījuma temperatūras vērtība un pārrēķina simbols ir izslēgts.

Ja saldētava darbojas kā ledusskapja nodalījums, visas saldētavas temperatūras rādītāju gaismas ir izslēgtas un iedegas pārrēķina simbols. Nodalījums darbojas kā dzesētājs.

Kad saldētavas nodalījums ir izslēgts, visas saldētavas nodalījuma temperatūras rādītāju gaismas ir izslēgtas un pārrēķina simbols ir izslēgts. Šai izvēlei nodalījumā nav pārtikas.

7. Ledusskapja nodalījuma izslēgšanas

(OFF) (atvaļinājums) funkcijas poga 

3 sekundes turiet nospiestu pogu, lai ieslēgtu atvaļinājuma funkciju. Ir aktivizēts atvaļinājuma režīms un izgaismojas atvaļinājuma simbols. Visas ikonas uz dzesētāja nodalījuma temperatūras indikatora izslēdzas, un dzesētāja nodalījums neveic aktīvo dzesēšanu. Ja šī funkcija ir aktivizēta, ieteicams pārtikas produktus uzglabāt saldēšanas nodalījumā. Citi nodalījumi turpinās dzesēšanu atbilstoši iestatītajai temperatūrai. 3 sekundes turiet nospiestu pogu, lai atceltu šo funkciju.

7.1.1 Augstas temperatūras brīdinājums

Ledusskapja displejā mirgo "- -" iestatītās vērtības un atskan trauksmes signāls, ja saldētavas nodalījums ir pārāk silts. Tas var notikt, ja elektroenerģijas padeves pārtraukuma dēļ saldētavā paaugstinās temperatūra. Līdz jebkuras pogas nospiešanai tiek rādīta visaugstākā temperatūra saldētavas nodalījumā. "Ja displejam ir elektronisks ekrāns, tiek parādīta maksimālā faktiskā sasniegtā temperatūra." Ja tā nav, mirgo tikai "- -" un tiek aktivizētas skaņas. Lai deaktivizētu trauksmes signālu, nospiediet jebkuru displeja pogu.



Temperatūru dzesēšanas nodalījumā var iestatīt no 1 līdz 8°C, bet saldētavas nodalījumā - no -24 līdz -15°C. Regulējamās temperatūras vērtības var atšķirties, ja tās ir šajos diapazonos saskaņā ar produkta specifikācijām.

7.2 Pārtikas uzglabāšana dzesētāja nodalījumā

Pārtikas uzglabāšana dzesētāja nodalījumā

- Nodalījuma temperatūra ievērojami paaugstinās, ja nodalījuma durvis tiek bieži atvērtas un aizvērtas un ilgstoši turētas atvērtas, tas var samazināt pārtikas kalpošanas laiku un izraisīt pārtikas bojāšanos.
- Lai neizraisītu smaržas un garšas izmaiņas, ēdiens jāuzglabā slēgtos traukos.
- Neglabājiet ledusskapī pārāk daudz pārtikas. Lai panāktu labāku un viendabīgu dzesēšanu, novietojiet ēdienu atsevišķi tā, lai auksts gaiss varētu kļīst pa tiem.
- Nodrošiniet gaisa plūsmu, atstājot atstarpi starp ēdienu un iekšējo sienu. Atspiežot pārtiku pret aizmugurējo sienu, pārtika var sasalt.
- Gatavos karstos ēdienus pirms ievietošanas ledusskapī sasildiet līdz istabas temperatūrai. Pēc tam silto maltīti varat novietot ledusskapja apakšējos plauktos. Nenovietojiet siltās maltītes tuvu ēdieniem, kas var viegli sabojāties.
- Īpaši pievērsiet uzmanību tam, lai nesajauktu pārtikas produktus, kas tiek pārdoti kā saldēti, ar svaigiem pārtikas produktiem.
- Atkausējiet saldēto pārtiku svaigas pārtikas nodalījumā. Tādējādi jūs varat atdzēsēt svaigas pārtikas nodalījumu, izmantojot saldētu pārtiku, un ietaupīt enerģiju.
- Negatavu tropu augļu (mango, meloņu šķirnes, papaijas, banānu, ananāsu) uzglabāšana ledusskapī var paātrināt nogatavošanās procesu. Tas nav ieteicams, jo tas saīsinās uzglabāšanas laiku.
- Sīpoli, ķiploki, ingvers un citi sakņaugi jāuzglabā tumšā un aukstā telpā, nevis ledusskapī.
- Ja pamanāt, ka kāds ēdiens ledusskapī ir sabojājies, izmetiet to un notīriet piederumus, kas ar to ir nonākuši saskarē.
- Lai ēdienreizes, piemēram, zupas un sautējumus, kas tiek gatavoti lielajos katlos, ātri atdzēsētu, varat tos ievietot ledusskapī, sadalot tos savos seklos traukos.
- Nenovietojiet neiekotū pārtiku olu tuvumā.
- Uzglabājiet augļus un dārzeņus atsevišķi un uzglabājiet katru šķirni kopā (piemēram, ābolus ar āboliem, burkānus ar burkāniem).
- Izņemiet zaļos dārzeņus no plastmasas maisiņa un ievietojiet tos ledusskapī pēc iesaiņošanas papīra divielī vai žāvēšanas drānā. Ja mazgājat šāda veida pārtiku pirms ievietošanas ledusskapī, atcerieties tos nožāvēt.
- Jūs varat gan izveidot mitru vidi, gan nodrošināt gaisa plūsmu, turot augļus un dārzeņus, kas ir pakļauti žūšanai, perforētajos vai neaizīmogotajos plastmasas maisiņos.
- Izņemot gadījumus, kad vidē ir pieejami ekstrēmi apstākļi, ja Jūsu precei (rekomendējošo iestatījumu vērtību tabulā) ir iestatītas norādītās iestatītās vērtības, pārtika ilgāk saglabā savu svaigumu gan svaigo produktu nodalījumā, gan saldētavas nodalījumā.

Uzglabājiet pārtiku dažādās vietās atbilstoši to īpašībām:	
Pārtikas produkts	Atrašanās vieta
Ola	Durvju plaukts
Piena produkti (sviests, siers)	Ja pieejams, nulles grādu (brokastu ēdienam) nodalījums
Augļi, dārzeņi un zaļumi	Augļu-dārzeņu nodalījums, "crisper" tvertne vai EverFresh+ nodalījums (ja pieejams)
Svaiga gaļa, mājputni, zivis, desa u.c. gatavā pārtika	Ja pieejams, nulles grādu (brokastu ēdienam) nodalījums
Gatavs pasniegšanai pārtikas produktiem, fasētiem produktiem, konserviem un marinētiem gurķiem	Augšējie plaukti vai durvju plaukts
Dzērieni, pudeles, garšvielas un uzkodas	Durvju plaukts

Pārtikas uzglabāšana saldētavas nodalījumā

- Ātrās sasaldēšanas funkciju var aktivizēt 4-6 stundas pirms sasaldēšanas funkcijas un veikt ātrāku dzesēšanu.
- Atzēsējiet karstos ēdienus līdz istabas temperatūrai, pirms ievietojat tos saldētavas nodalījumā.
- Saldējamie pārtikas produkti jāsadala porcijās atbilstoši patērējamajam izmēram un jāsasaldē atsevišķos iepakojumos.
- Pirms pārtikas produktu ievietošanas saldētavā ieteicams tos iepakot.
- Lai nepieļautu uzglabāšanas termiņa beigas, uz iepakojuma ierakstiet sasaldēšanas datumu, laiku un produkta nosaukumu atbilstoši dažādu pārtikas produktu uzglabāšanas laikiem.
- Ātri patērējiet atkausētos ēdienus. Atkausētus ēdienus nevar atkārtoti sasaldēt, ja tie nav pagatavoti. Nav droši lietot saldētus svaigus pārtikas produktus bez gatavošanas pēc to atkausēšanas.
- Saldējot svaigus pārtikas produktus, nesaskarieties ar jau sasaldētiem pārtikas produktiem. Pretējā gadījumā saldēti pārtikas produkti tiks atkausēti.

Pārtikas produktu uzglabāšana, kas tiek pārdota saldētā

- Vienmēr ievērojiet ražotāja norādījumus attiecībā uz laiku, kurā jums ir jāuzglabā jūsu pārtikas produkti. Nepārsniedziet šajā instrukcijā norādīto laiku!

- Lai aizsargātu pārtikas produktu kvalitāti, ievērojiet pēc iespējas īsāku laiku intervālu starp pirkšanas darījumu un uzglabāšanu.
- Pērciet saldētu pārtiku, kas tiek uzglabāta –18 °C vai zemākā temperatūrā.
- Izvairieties no tādu pārtikas produktu iegādes, kuru iepakojumi ir pārkļāti ar ledu utt. Tas nozīmē, ka produkts var būt daļēji atkausēts un atkārtoti sasaldēts. Temperatūra ietekmē ēdiena kvalitāti.
- Nepārsniedziet pārtikas ražotāja ieteikto uzglabāšanas laiku. Izņemiet no saldētavas tikai tik daudz pārtikas, cik nepieciešams.
- Izņemot gadījumus, kad vidē ir pieejami ekstrēmi apstākļi, ja Jūsu precei (rekomendējošo iestatījumu vērtību tabulā) ir iestatītas norādītās iestatītās vērtības, pārtika ilgāk saglabā savu svaigumu gan svaigo produktu nodalījumā, gan saldētavas nodalījumā.
- Ja svaigas pārtikas nodalījumā ir iestatīta zemāka temperatūra, svaigi augļi un dārzeņi var būt daļēji sasaluši.
- Divzvaigžņu nodalījumi ir piemēroti iepriekš sasaldētai pārtikai. Saldējumu un ledus gabaliņus var uzglabāt.
- Nesasaldējiet pārtiku nodalījumos ar vienu, divām un trīs zvaigznēm.

Gaļa un zivis		Sagatavošana		Ilgākais glabāšanas laiks (mēnesis)
Gaļas produkti	Teļa gaļa	Steiks	Sagriežot tos 2 cm biezumā un starp tiem novietojot foliju vai arī stingri ietinot	6-8
		Cepetis	Iepakojot gaļas gabalus aukstummaisos vai cieši ietinot	6-8
		Kubiņi	Mazos gabaliņos	6-8
		Šnicele, karbonāde	Ieliekot foliju starp sagrieztajām šķēlēm un vai cieši tās ietinot	6-8
	Aitas gaļas	karbonādes	Ieliekot foliju starp sagrieztajām šķēlēm vai cieši tās ietinot	4-8
		Cepetis	Iepakojot gaļas gabalus aukstummaisos vai cieši ietinot	4-8
		Kubiņi	Iepakojot gaļas gabaliņus aukstummaisos vai cieši tos ietinot	4-8
	Liellopa gaļa	Cepetis	Iepakojot gaļas gabalus aukstummaisos vai cieši ietinot	8-12
		Steiks	Sagriežot tos 2 cm biezumā un starp tiem novietojot foliju vai arī stingri ietinot	8-12
		Kubiņi	Mazos gabaliņos	8-12
		Vārīta gaļa	Iepakojot mazus gabaliņus aukstummaisos	8-12
	Maltā gaļa	Bez garšvielām, plakanos maisiņos	1-3	
	Orgānu gaļa (gabals)	Gabalos	1-3	
Žāvēta desa – salami	To vajadzētu iepakot arī tad, ja tai ir apvalks.	1-3		
Bekons	Ieliekot foliju starp šķēlēm	2-3		
Putnu un medījuma gaļa	Vista un tītars	Ietinot folijā	4-6	
	Zoss	Ietinot folijā (porcijām nevajadzētu būt lielākām par 2,5 kg)	4-6	
	Pīle	Ietinot folijā (porcijām nevajadzētu būt lielākām par 2,5 kg)	4-6	
	Briedis, zaķis, stirna	Ietinot folijā (porcijām nevajadzētu būt lielākām par 2,5 kg un gaļai vajadzētu būt atkaulotai)	6-8	
Zivs un jūras veltes	Saldūdens zivs (forele, karpa, rauda, sams)	Vispirms izņemiet zivs iekšas, notīriet zvīņas, nomazgājiet un nosusiniet; ja nepieciešams, nogrieziet asti un galvu.	2	
	Līesas zivis (jūras asaris, āte, paltuss)		4-6	
	Treknas zivis (pelamīda, makrele, lufars, sarkanā kefale, anšovi)		2-4	
	Vēžveidīgie		Notīrīti un ievietoti maisiņos	4-6
	Kaviārs		Iepakojumos, alumīnija vai plastmasas kārbā	2-3

Tabulā norādītie uzglabāšanas laiki ir balstīti uz uzglabāšanas temperatūru -18°C.

Augļi un dārzeņi	Sagatavošana	Ilgākais glabāšanas laiks (mēnesis)
Franču pupiņas un lauku pupas	Nomazgā, sagriež mazākos gabalos un blanšē 3 minūtes	10-13
Zaļie zirnīši	Izņem no pākstīm, nomazgā un blanšē 2 minūtes	10-12
Kāposti	Notīra un blanšē 1-2 minūtes	6-8
Burkāni	Notīra, sagriež mazākos gabalos un blanšē 3-4 minūtes	12
Paprika	Izgriež kātu, pārdala uz pusēm, izņem sēklas un vāra 2-3 minūtes	8-10
Spināti	Nomazgā, notīra un blanšē 2 minūtes	6-9
Puravs	Sakapā un blanšē 5 minūtes	6-8
Puķkāposts	Noņem lapas, sadala gabalos, blanšē nelielā daudzumā citronūdens 3-5 minūtes	10-12
Baklažāns	Nomazgā, sagriež 2 cm gabalos un blanšē 4 minūtes	10-12
Ķirbis	Nomazgā, sagriež 2 cm gabalos un blanšē 2-3 minūtes	8-10
Sēnes	Nedaudz pasautē un aplaka ar citrona sulu	2-3
Kukurūza	Notīra un iepakoj visu vāļīti vai tikai graudus	12
Āboli un bumbieri	Nomizo, sagriež šķēlēs un blanšē 2-3 minūtes	8-10
Aprikozēs un persiki	Pārgriež uz pusēm, izņem kauliņus	4-6
Zemenes un avenes	Nomazgā un noņem kātiņus	8-12
Pagatavoti augļi	Pievieno 10% cukuru, liek kārbā	12
Plūmes, ķirši, skābie ķirši	Nomazgā un noņem kātus	8-12

Tabulā norādītie uzglabāšanas laiki ir balstīti uz uzglabāšanas temperatūru -18°C.

Piena produkti	Sagatavošana	Ilgākais glabāšanas laiks (mēnesis)	Glabāšanas apstākļi
Siers (izņemot feta sieru)	Ieliekot foliju starp šķēlēm	6-8	Īslaicīgi to var atstāt oriģinālajā iepakojumā. Ja paredzēts uzglabāt ilgāk, to vajadzētu ietīt alumīnija folijā vai plastmasas plēvē.
Sviests, margarīns	Savā iepakojumā	6	Savā iepakojumā vai plastmasas kārbās

Tabulā norādītie uzglabāšanas laiki ir balstīti uz uzglabāšanas temperatūru -18°C.

"Svaigas pārtikas daudzums, ko var sasaldēt uz noteiktu laiku, ir norādīts uz tipa etiķetes."

Saldētavas detaļas

Saskaņā ar IEC 62552 standartiem saldētavai jāspēj sasaldēt 4,5 kg pārtikas produktu pie -18 °C vai zemākā temperatūrā 25°C istabas temperatūrā 24 stundu laikā uz katriem 100 litriem saldētavas tilpuma.

Pārtikas produktus var uzglabāt tikai ilgāku laiku temperatūrā, kas nepārsniedz -18 °C. Jūs varat uzglabāt pārtiku svaigu mēnešiem ilgi (saldētavas temperatūrā -18 °C vai zemākā).

Sasaldējamie pārtikas produkti nedrīkst nonākt saskarē ar jau sasaldētiem pārtikas produktiem saldētavā, lai novērstu to daļēju atkušanu.

Dārzeņus novāriet un nofiltrējiet ūdeni, lai paildzinātu sasaldētu pārtikas produktu uzglabāšanas laiku. Pēc filtrēšanas ievietojiet pārtikas produktus vakuuma iepakojumā pēc un ielieciet saldētavā.

Banānus, tomātus, salātus, seleriju, vārītas olas, kartupeļus un līdzīgus pārtikas produktus nedrīkst saldēt. Ja šie pārtikas produkti ir sasaldēti, tas negatīvi ietekmēs tikai uzturvērtības un ēšanas īpašības. Par puvi, kas apdraudētu cilvēka veselību, nav runa.

Ēdienu novietošana

Saldētavas nodalījuma plaukti: dažādi saldēti pārtikas produkti, piemēram, gaļa, zivis, saldējums, dārzeni utt.

Dzesēšanas nodalījuma plaukti: Pārtikas produkti podos, aizvākojamās šķīvjos un aizvākojamās kastēs, olas (slēgtā kastē)

Dzesētāja nodalījuma durvju plaukti: nelieli un iepakoti pārtikas produkti vai dzērieni

Krisperis: Dārzeni un augļi

Svaigas pārtikas nodalījums: delikatešu nodaļa (brokastu pārtika, gaļas produkti, kas patērējami īsā laikā)

7.3 Dārzenų atvilktnē

Ledusskapja kraukšķis ir paredzēts, lai dārzeni būtu svaigi, saglabājot to mitrumu. Šim mērķim kopējā aukstā gaisa cirkulācija dārzenų atvilktnē tiek pastiprināta. Šajā nodalījumā glabājiet augļus un dārzenus. Uzglabājiet zaļo lapu dārzenus un augļus atsevišķi, lai paildzinātu to lietošanas laiku.

7.4 Piens produktu saldētava

Aukstās uzglabāšanas atvilktnē

Aukstās uzglabāšanas atvilktnē var sasniegt zemāku temperatūru dzesētāja nodalījumā. Izmantojiet šo atvilktni delikateses izstrādājumiem (salami, desas u.c.) un piena produktiem, kuriem nepieciešami vēsāki uzglabāšanas apstākļi, vai gaļai, vistas gaļai vai zivīm, kas ātri lietojamas. Šajā atvilktnē nav piemēroti uzglabāt augļus un dārzenus.

7.5 Durvju atvēršanas puses apgriešana

Jūsu ledusskapja durvju atvēršanas pusi var mainīt atkarībā no vietas, kur to ievietojat. Kad tas ir nepieciešams, noteikti zvaniet tuvākajam pilnvarotajam dienestam.

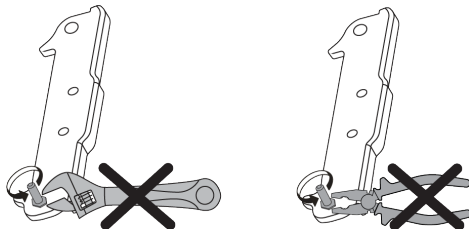

7.6 Atvērtu durvju brīdinājuma signāls

Jūsu ledusskapja durvju atvēršanas brīdinājuma sistēma var atšķirties atkarībā no modeļa.

Versija 1;

Ja precēs durvis paliek atvērtas noteiktu laiku (no 60 s līdz 120 s), atskan skaņas brīdinājuma signāls; atkarībā no izstrādājuma modeļa var tikt parādīts arī vizuāls brīdinājuma signāls (gaismas zibspuldze). Aizverot ierīces durvis vai nospiežot pogu uz ierīces ekrāna, ja tāda ir, brīdinājuma skaņa apstāsies.

Versija 2;

Ja ierīces durvis paliek atvērtas noteiktu laiku (no 60 s līdz 120 s), atskan durvju atvēršanas brīdinājums. Durvju atvēršanas brīdinājums tiek atskaņots pakāpeniski. Pirmkārt, atskan skaņas brīdinājuma signāls. Pēc 4 minūtēm, ja durvis joprojām nav aizvērtas, tiek aktivizēts vizuāls brīdinājums (gaismas zibspuldze). Brīdinājums par durvju atvēršanu tiks aizkavēts uz noteiktu laiku (no 60 s līdz 120 s), kad tiek nospiežts kāds produkta ekrāna taustiņš, ja tāds ir. Pēc tam process sāksies no jauna. Kad ierīces durvis ir aizvērtas, durvju atvēršanas brīdinājums tiks atcelts.

7.7 Salokāms vīna pudeļu turētājs

Tas ļauj lietotājam vajadzības gadījumā uzglabāt vīna pudeles. Lai izmantotu plaukta daļu, satveriet plastmasas daļu un viegli velciet to uz leju. Tagad varat izmantot salokāmo vīna plauktu.

 Uz salokāmā vīna plaukta ieteicams uzglabāt ne vairāk kā 2 vīna pudeles.

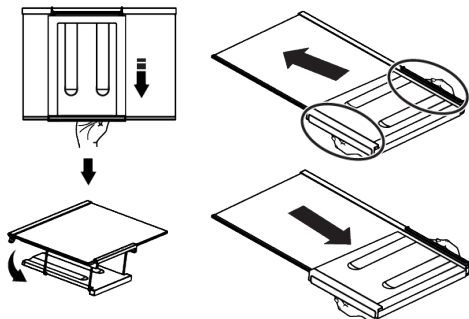

Lai grupētu vīna plauktu, vispirms izņemiet stikla plauktu no ledusskapja. Novietojiet to uz stikla plaukta, izspiežot plastmasas daļu caur priekšējām un aizmugurējām rievām, kā parādīts attēlā. Produkts būs gatavs lietošanai ar salokāmo vīna plauktu.

Lai izņemtu salokāmo vīna plauktu, vispirms izņemiet stikla plauktu no ledusskapja. Pēc tam satveriet plastmasas daļu un velciet to jebkurā virzienā. Tagad, kad nepieciešams, varat izmantot produktu bez salokāmas vīna plaukta.

7.8 Apgaismojuma lampas nomaiņa

Zvaniet pilnvarotajam servisam, kad tiks nomainīta ledusskapja apgaismojumam izmantotā spuldze/LED.

Lampa (-s), kas izmantota (-s) šajās ierīcēs, nevar tikt izmantotas mājas apgaismojumam. Šī lampa ir paredzēta, lai lietotājam palīdzētu pārtikas produktus ērti un droši ievietot ledusskapī/saldētavā.

8 Apkope un tīrīšana

 **BRĪDINĀJUMS:** Vispirms izlasiet sadaļu "Drošības instrukcijas".

 **BRĪDINĀJUMS:** Pirms ledusskapja tīrīšanas atvienojiet to no tīkla vai izslēdziet drošinātāju, pie kura tas ir pieslēgts.



Nekādu iemeslu dēļ neielieciet rokas, kājas vai metāla priekšmetus zem ledusskapja vai starp ledusskapi un grīdu. Var rasties iesprūšana vai jebkura asa mala var izraisīt miesas bojājumus.

- Ierīces tīrīšanai nelietojiet asus vai abrazīvus instrumentus. Nelietojiet tādas materiālus kā sadzīves tīrīšanas līdzekļi, ziepes, mazgāšanas līdzekļi, gāze, benzīns, šķīdinātājs, spirts, vasks, utt.

- No izstrādājuma aizmugures restēm notīriet putekļus vismaz reizi gadā (neatverot pārsegu). Notīriet izstrādājumu ar sausu drāniņu.
- Uzmaniet, lai mitrums nesaskaras ar spuldzes pārsegu un citām elektriskajām detaļām.
- Durvis tīriet ar mitru drānu. Izņemiet visu saturu, lai izņemtu durvju un korpusa plauktus. Izņemiet durvju plauktus, paceļot tos uz augšu. Notīriet un nosusiniet plauktus, pēc tam ievietojiet tos atpakaļ, ieslidinot no augšpuses.
- Neizmantojiet hlorētu ūdeni vai mazgāšanas līdzekļus, tīrot ierīces ārpusi un ar hromu pārklātās daļas. Hlors var izraisīt šādu metālisku daļu rūšēšanu.
- Nelietojiet asus un abrazīvus instrumentus, ziepes, tīrīšanas līdzekļus, mazgāšanas līdzekļus, gāzi, benzīnu, laku un tamlīdzīgas vielas, lai novērstu iespaidumu deformāciju un noņemšanu uz plastmasas daļas. Tīrīšanai izmantojiet siltu ūdeni un mīkstu drānu, tad nosusiniet to.

- Izstrādājumos, kuros nav bezsarmas funkcijas, uz saldētavas nodalījuma aizmugurējās sienas var veidoties ūdens pilieni un ledus līdz pat pirksta biežumam. Neslaukiet to un nekādā gadījumā neuzklājiet eļļas vai līdzīgus materiālus.
- Izstrādājuma ārējo virsmu tīriet ar viegli samitrinātu mikrošķiedras drānu. Sūkļi un cita veida tīrīšanas drānas var radīt skrāpējumus.
- Lai notīrītu visas noņemamās sastāvdaļas izstrādājuma iekšējās virsmas tīrīšanas laikā, mazgājiet šīs sastāvdaļas ar drānu, kas samitrināta ziepju un dzeramās sodas ūdenī. Rūpīgi nomazgājiet un nosusiniet to. Neļaujiet ūdenim saskarties ar apgaismojuma elementiem un vadības paneli.



UZMANĪBU:

Virsmu tīrīšanai neizmantojiet etiķi, netīriet ar alkoholu vai citiem alkohola bāzes tīrīšanas līdzekļiem.

Nerūsējošā tērauda ārējās virsmas

Izmantojiet neabrazīvu nerūsējošā tērauda tīrīšanas līdzekli un uzklājiet to ar mīkstu, jēlkokvilnu nesaturošu drānu. Lai nopulētu, maigi notīriet virsmu ar ūdenī samitrinātu mikrošķiedras drānu, un izmantojiet sauso pulēšanas zamsādu. Kustības veiciet vienmēr pa nerūsējošā tērauda līnijām.

Smaku novēršana

Izstrādājums ir izgatavots no materiāliem bez aromāta. Tomēr nepareiza pārtikas produktu uzglabāšana un nepareiza iekšējo virsmu tīrīšana var izraisīt smakas rašanos.

- Lai no tā izvairotos, iztīriet iekšpusi ar karbonātu ūdeni ik pēc 15 dienām.
- Glabājiet pārtiku noslēgtos turētājos, jo mikroorganismi, kas rodas no pārtikas produktiem, kas tiek turēti neaizslēgtos traukos, radīs sliktu smaku.
- Neuzglabājiet ledusskapī bojātus produktus un pārtikas produktus pēc to derīguma termiņa beigām.

Plastmasas virsmu aizsardzība

Uz plastmasas virsmām nonākusi eļļa var sabojāt virsmu, un tā nekavējoties jānotīra ar siltu ūdeni.

9 Problēmu novēršana



Vispirms izlasiet sadaļu "Drošības instrukcijas"!

Pirms sazināšanās ar servisu pārbaudiet šo sarakstu. To darot, ietaupīsiet laiku un naudu. Šajā sarakstā ir iekļautas biežas sūdzības, kas nav saistītas ar kļūdainu darbu vai materiāliem. Dažas šeit minētās funkcijas var neattiekties uz jūsu izstrādājumu.

UZMANĪBU: Ja pēc šajā sadaļā sniegto norādījumu izpildes problēma joprojām pastāv, sazinieties ar pārdevēju vai pilnvarotu servisu. Nemēģiniet salabot izstrādājumu.

Ledusskapis nedarbojas.

- Strāvas spraudnis nav pilnībā nostiprināts. >>> Pievienojiet to, lai pilnībā nostiprinātu kontaktlīdzdā.

- Drošinātājs, kas pievienots izstrādājuma barošanas līdzdai, vai galvenais drošinātājs ir izdedzis. >>> Pārbaudiet drošinātāju.

Kondensāts uz dzesētāja nodalījuma sānu sienas (MULTI ZONE, COOL CONTROL un FLEXI ZONE).

- Durvis tiek atvērtas pārāk bieži. >>> Uzmanieties, lai pārāk bieži neatvērtu izstrādājuma durvis.
- Vide ir pārāk mitra. >>> Neuzstādiat izstrādājumu mitrā vidē.
- Šķidrums saturoši pārtikas produkti tiek turēti neaizslēgtos turētājos. >>> Uzglabājiet šķidrums saturošus pārtikas produktus noslēgtos turētājos.
- Izstrādājuma durvis ir atstātas atvērtas. >>> Neturiet izstrādājuma durvis ilgstoši atvērtas.

- Termostats ir iestatīts uz ļoti vēsu temperatūru. >>> Iestatiet termostatu uz atbilstošu temperatūru.

Kompresors nedarbojas.

- Pēkšņas strāvas padeves pārtraukuma vai strāvas kontaktdakšas atvienošanas un atkal pieslēgšanas gadījumā gāzes spiediens izstrādājuma dzesēšanas sistēmā nav līdzsvarots, kas izraisa kompresora termisko aizsardzību. Izstrādājums tiks restartēts pēc aptuveni 6 minūtēm. Ja izstrādājums pēc šī perioda netiek restartēts, sazinieties ar servisu.
- Atkausēšana ir aktīva. >>> Tas ir normāli pilnībā automātiskam atkausēšanas produktam. Atkausēšana tiek veikta periodiski.
- Izstrādājums nav pievienots. >>> Pārliicinieties, vai strāvas vads ir pievienots.
- Temperatūras iestatījums ir nepareizs. >>> Izvēlieties atbilstošu temperatūras iestatījumu.
- Strāva beidzas. >>> Izstrādājums turpinās darboties kā parasti, tiklīdz tiks atjaunota barošana.

Ledusskapja darbības troksnis lietošanas laikā palielinās.

- Izstrādājuma darbības veiktspēja var atšķirties atkarībā no apkārtējās vides temperatūras izmaiņām. Tas ir normāli, nevis darbības traucējumi.

Ledusskapis darbojas pārāk bieži vai pārāk ilgi.

- Jaunais izstrādājums var būt lielāks par iepriekšējo. Lielāki izstrādājumi darbosies ilgāku laiku.
- Telpas temperatūra var būt augsta. >>> Izstrādājums parasti darbosies ilgu laiku augstākā istabas temperatūrā.
- Iespējams, ka izstrādājums ir nesen pievienots strāvas avotam vai tajā ir ievietots jauns pārtikas produkts. >>> Izstrādājumam būs nepieciešams ilgāks laiks, lai sasniegtu iestatīto temperatūru,

kad tas ir nesen pievienots strāvas avotam vai tajā tiks ievietots jauns pārtikas produkts. Tas ir normāli.

- Iespējams, ka izstrādājumā nesen tika ievietots liels daudzums karstā ēdiena. >>> Neievietojiet izstrādājumā karstu ēdienu.
- Durvis tika atvērtas bieži vai turētas atvērtas ilgu laiku. >>> Siltais gaiss, kas pārvietojas iekšā, liks izstrādājumam darboties ilgāk. Neatveriet durvis pārāk bieži.
- Saldētavas vai dzesētāja durvis var būt pusatvērtas. >>> Pārbaudiet, vai durvis ir pilnībā aizvērtas.
- Izstrādājums var būt iestatīts uz pārāk zemu temperatūru. >>> Iestatiet augstāku temperatūru un pagaidiet, līdz izstrādājums sasniegs iestatīto temperatūru.
- Dzesētāja vai saldētavas durvju mazgātājs var būt netīrs, nolietots, salauzts vai nav pareizi noregulēts. >>> Notīriet vai nomainiet blīvi. Bojāta / saplēsta durvju mazgātāja dēļ izstrādājums darbosies ilgāku laiku, lai saglabātu pašreizējo temperatūru.

Saldētavas temperatūra ir ļoti zema, bet dzesētāja temperatūra ir atbilstoša.

- Saldētavas nodalījuma temperatūra ir iestatīta uz ļoti zemu grādu. >>> Iestatiet saldētavas nodalījuma temperatūru uz augstāku grādu un pārbaudiet vēlreiz.

Dzesētāja temperatūra ir ļoti zema, bet saldētavas temperatūra ir atbilstoša.

- Dzesētāja nodalījuma temperatūra ir iestatīta uz ļoti zemu grādu. >>> Iestatiet dzesētāja nodalījuma temperatūru uz augstāku grādu un pārbaudiet vēlreiz.

Pārtikas preces, kas tiek glabātas vēsāka nodalījuma atvilktnēs, ir sasalušas.

- Dzesētāja nodalījuma temperatūra ir iestatīta uz ļoti zemu grādu. >>> Iestatiet dzesētāja nodalījuma temperatūru uz augstāku grādu un pārbaudiet vēlreiz.

Temperatūra dzesētājā vai saldētavā ir pārāk augsta.

- Dzesētāja nodalījuma temperatūra ir iestatīta uz ļoti augstu grādu. >>> Dzesētāja nodalījuma temperatūras iestatījums ietekmē temperatūru saldētavas nodalījumā. Pagaidiet, līdz attiecīgo daļu temperatūra sasniegs pietiekamu līmeni, mainot dzesētāja vai saldētavas nodalījumu temperatūru.
- Durvis tika atvērtas bieži vai turētas atvērtas ilgu laiku. >>> Neatveriet durvis pārāk bieži.
- Durvis var būt vaļā. >>> Pilnībā aizveriet durvis.
- Iespējams, ka izstrādājums ir nesen pievienots strāvas avotam vai tajā ir ievietots jauns pārtikas produkts. >>> Tas ir normāli. Izstrādājumam būs nepieciešams ilgāks laiks, lai sasniegtu iestatīto temperatūru, kad tas ir nesen pievienots strāvas avotam vai tajā tiks ievietots jauns pārtikas produkts.
- Iespējams, ka izstrādājumā nesen tika ievietots liels daudzums karstā ēdiena. >>> Neievietojiet izstrādājumā karstu ēdienu.

Kratīšana vai troksnis.

- Virsma nav plakana vai izturīga >>> Ja izstrādājums trīc, lēnām kustinot, noregulējiet statīvus, lai līdzsvarotu izstrādājumu. Pārlicinieties arī, vai zeme ir pietiekami izturīga, lai izturētu izstrādājumu.
- Jebkuri priekšmeti, kas novietoti uz izstrādājuma, var radīt troksni. >>> Noņemiet visus priekšmetus, kas novietoti uz izstrādājuma.
- Izstrādājums rada šķidruma plūsmas, izsmidzināšanas u.c. troksni.
- Izstrādājuma darbības principi ir saistīti ar šķidruma un gāzes plūsmu. >>> Tas ir normāli, nevis darbības traucējumi.

No izstrādājuma pūš vēja skaņa.

- Izstrādājums dzesēšanas procesā izmanto ventilatoru. Tas ir normāli, nevis darbības traucējumi.

Uz izstrādājuma iekšējām sienām ir kondensāts.

- Karsts vai mitrs laiks palielinās apledojumu un kondensāta veidošanos. Tas ir normāli, nevis darbības traucējumi.
- Durvis tika atvērtas bieži vai turētas atvērtas ilgu laiku. >>> Neatveriet durvis pārāk bieži; ja atvērtas, aizveriet durvis.
- Durvis var būt vaļā. >>> Pilnībā aizveriet durvis.

Uz izstrādājuma ārpusē vai starp durvīm ir kondensāts.

- Apkārtējais laiks var būt mitrs, tas ir diezgan normāli mitrā laikā. >>> Samazinot mitrumu, kondensāts izkļiedēsies.

Interjers slikti smaržo.

- Izstrādājums netiek regulāri tīrīts. >>> Regulāri tīriet iekšpusi, izmantojot sūkli, siltu ūdeni un gāzētu ūdeni.
- Daži turētāji un iepakojuma materiāli var izraisīt smaku. >>> Izmantojiet turētājus un iepakojuma materiālus bez smaržas.
- Ēdieni tika ievietoti neaizīmogotos turētājos. >>> Uzglabājiet pārtikas produktus noslēgtos traukos. Mikroorganismi var izplatīties no neaizīmogotiem pārtikas produktiem un radīt sliktu aromātu.
- Izņemiet no izstrādājuma visus pārtikas produktus, kuriem beidzies derīguma termiņš vai bojāti produkti.

Durvis neaizveras.

- Pārtikas pakas var bloķēt durvis. >>> Pārvietojiet visus priekšmetus, kas bloķē durvis.
- Izstrādājums nestāv pilnībā vertikālā stāvoklī uz zemes. >>> Noregulējiet statīvus, lai līdzsvarotu izstrādājumu.
- Virsma nav plakana vai izturīga >>> Pārlicinieties, vai virsma ir līdzena un pietiekami izturīga, lai noturētu izstrādājumu.

Kraukšķīgā atvilktne ir iestrēgusi.

- Pārtikas preces var saskarties ar atvilktnes augšējo daļu. >>> Pārkārtojiet pārtikas preces atvilktnē.

Temperatūra uz izstrādājuma virsmas.

- Izstrādājuma darbības laikā starp divām durvīm, sānu paneļiem un aizmugurējā grila zonā var būt augsta temperatūra. Tā ir parasta parādība, un apkope nav nepieciešama.

Ventilators turpina darboties, kad durvis tiek atvērtas.

- Ventilators var turpināt darboties, kad saldētavas durvis ir atvērtas.



BRĪDINĀJUMS: Ja pēc šajā sadaļā sniegto norādījumu izpildes problēma joprojām pastāv, sazinieties ar pārdevēju vai pilnvarotu servisu. Nemēģiniet salabot izstrādājumu. Tas ir normāli.

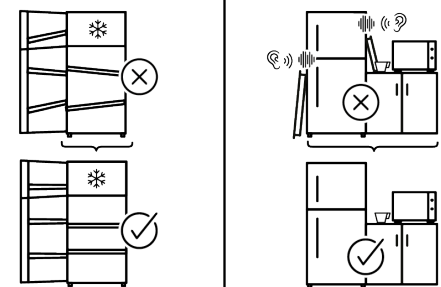
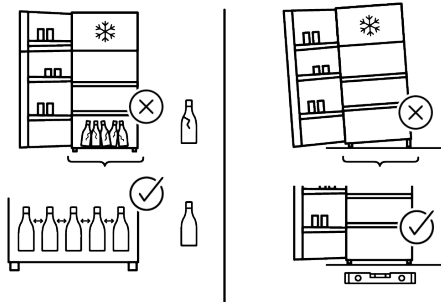
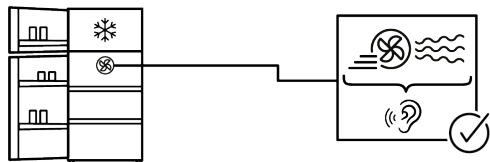
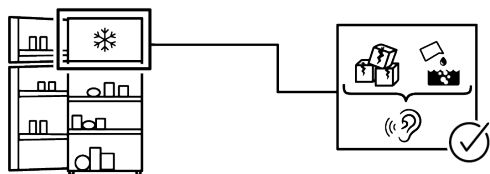
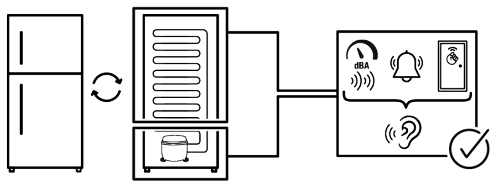

Dažas (vienkāršas) kļūmes galalietotājs var pienācīgi risināt, neradot nekādas drošības jautājumus vai nedrošu lietošanu, ja tas tiek veikts ievērojot ierobežojumus un saskaņā ar šādām instrukcijām (skatiet sadaļu "Pašremonts").

Tādēļ, ja vien zemāk esošajā sadaļā "Pašremonts" nav atļauts citādi, remonts jāveic reģistrētiem profesionāliem remontētājiem, lai izvairītos no drošības problēmām. Reģistrēts profesionāls remontētājs ir profesionāls remontētājs, kuram ražotājs ir piešķīris piekļuvi šī izstrādājuma instrukcijām un rezerves daļu sarakstam saskaņā ar metodēm, kas aprakstītas normatīvajos aktos saskaņā ar Direktīvu 2009/125/EK.

Tomēr tikai servisa centrs (t. i., pilnvaroti profesionāli remontdarbu veicēji), ar kuru varat sazināties, izmantojot tālruņa numuru, kas norādīts lietotāja rokasgrāmatā / garantijas talonā, vai ar pilnvarotā izplatītāja palīdzību, var sniegt pakalpojumus saskaņā ar garantijas noteikumiem. Tāpēc lūdzam ņemt vērā, ka profesionālu remontdarbu veicēju (kuru nav pilnvarojis Whirlpool) veiktu remontdarbu rezultātā garantija tiks anulēta.

Pašrocīgi veikts remonts

Galalietotājs var pašrocīgi veikt remontu attiecībā uz šādām rezerves daļām: durvju rokturi, durvju eņģes, paplātes, grozi un durvju blīves (no 2021. gada 1. marta atjaunināts saraksts ir pieejams arī vietnē parts-selfservice.whirlpool.com)

Turklāt, lai nodrošinātu izstrādājuma drošību un novērstu nopietnu traumu risku, minētais pašremonts jāveic, ievērojot lietotāja rokasgrāmatā sniegtos norādījumus par pašremontu, vai kas pieejams vietnē parts-selfservice.whirlpool.com. Jūsu drošības labad pirms mēģināt veikt pašremontu, atvienojiet izstrādājumu no kontaktligzdas.

Galalietotāju mēģinājumi labot detaļas, kuras nav iekļautas šajā sarakstā un/vai neievērojot lietotāja rokasgrāmatās sniegtos norādījumus par pašremontu, vai detaļas, kuras ir pieejamas vietnē: parts-selfservice.whirlpool.com, var radīt drošības problēmas, kas nav attiecināmas uz Whirlpool, un tādējādi tiks anulēta izstrādājuma garantija.

Tāpēc galalietotājiem ir ļoti ieteicams atturēties no mēģinājumiem veikt remontdarbus, kas neietilpst minētajā rezerves daļu sarakstā, šādos gadījumos sazinoties ar pilnvarotiem profesionāliem remontētājiem vai reģistrētiem profesionāliem remontētājiem. Šādi galalietotāju mēģinājumi var radīt drošības problēmas un sabojāt izstrādājumu, kā arī pēc tam izraisīt ugunsgrēku, plūdus, elektrotraumu un nopietnus miesas bojājumus.

Pilnvarotiem vai reģistrētiem profesionāliem remontdarbu veicējiem ir jāuztīc, piemēram, šādu daļu (bet ne tikai) remonts: kompresors, dzesēšanas ķēde, galvenās plates invertora plate, displeja panelis utt. u.c.

Ja galalietotāji neievēro iepriekš minēto, ražotāju/pārdevēju nevar saukt pie nekādas atbildības.

Jūsu iegādātā ledusskapja rezerves daļu pieejamība ir 10 gadi. Šajā laika periodā būs pieejamas oriģinālās rezerves daļas, lai ledusskapis darbotos pareizi.

Jūsu iegādātā ledusskapja minimālais garantijas ilgums ir 24 mēneši.

Šis produkts ir aprīkots ar "G" enerģijas klases apgaismojuma avotu.

Apgaismojuma avotu šajā izstrādājumā drīkst nomainīt tikai profesionāls remontētājs





Pirmiausia perskaitykite šį vadovą!

Gerbiamas kliente

Dėkojame, kad pasirinkote šį produktą. Mes norime, kad jūs pasiektumėte optimaliausią efektyvumą naudodami šį aukštos kokybės produktą, kuris buvo pagamintas naudojantis aukščiausiomis technologijomis. Prieš naudodami gaminį atidžiai perskaitykite šį vadovą ir visus kitus pateiktus dokumentus.

Atsižvelkite į visą informaciją ir įspėjimus pateiktus naudotojo vadove. Tokiu būdu, galėsite apsaugoti save ir savo produktą nuo galimų pavojų. Išsaugokite naudotojo vadovą. Pridėkite šį vadovą, jei perleisite produktą kam nors kitam.

Šiame naudojimo vadove rasite tokius simbolius:

	Pavojus kuris gali baigtis mirtimi arba sužalojimu.
	Svarbi informacija arba naudingi patarimai apie naudojimą.
PASTABA	Pavojus kuris gali sukelti materialinę žalą produktui ir aplink jį esančiai aplinkai
 SUPPLIER'S NAME MODEL IDENTIFIER → (*)	Gaminio duomenų bazėje saugomą modelio informaciją galite pasiekti apsilankę šioje svetainėje ir paieškoję savo modelio identifikatoriaus (*), esančio energijos vartojimo efektyvumo etiketėje. https://eprel.ec.europa.eu/
	

Turinys

1 Saugaus naudojimo instrukcijos.....	36	7.8 Apšvietimo lempos keitimas.....	57
1.1 Naudojimo paskirtis	36	8 Techninė priežiūra ir valymas	58
1.2 Svarbūs saugos simboliai.....	36	9 Trikių šalinimas	59
1.3 Vaikų, pažeidžiamų asmenų ir naminių gyvūnėlių sauga	37		
1.4 Elektros sauga	37		
1.5 Tvarkymo sauga	38		
1.6 Montavimo sauga.....	38		
1.7 Eksploatacijos sauga	41		
1.8 Maisto saugojimo sauga	44		
1.9 Priežiūros ir valymo sauga.....	45		
1.10 Apšvietimas	45		
1.11 Seno gaminio išmetimas	46		
2 Aplinkosaugos instrukcijos	46		
2.1 Elektros ir elektroninės įrangos atliekų (EEJ) ir panaudotų produktų utilizavimo direktyvų atitiktis	46		
3 Šaldytuvas	47		
4 Įrengimas.....	47		
4.1 Įrengimui tinkama vieta	47		
4.2 Elektros jungtis	48		
4.3 Plastikinių montavimo kaladėlių pritvirtinimas.....	48		
4.4 Kojų reguliavimas.....	48		
4.5 Karšto paviršiaus įspėjimas	49		
5 Paruošimas.....	49		
5.1 Ką daryti norint sutaupyti energijos	49		
5.2 Pirmas naudojimas	50		
5.3 Klimato klasė ir apibrėžimai	50		
6 Gaminio valdymas.....	50		
7 Produkto naudojimas	51		
7.1 Gaminio valdymo skydelis	51		
7.1.1 Aukštos temperatūros įspėjimas	52		
7.2 Maisto laikymas aušintuvo skyriuje	52		
7.3 Daržovių skyrius	56		
7.4 Pieno produktų šaldymo patalpa .	56		
7.5 Durų atidarymo pusės apvertimas	57		
7.6 Atidarytų durelių signalas	57		
7.7 Sulankstoma vyno lentyna.....	57		

1 Saugaus naudojimo instrukcijos

- Šiame skyriuje pateikiamos saugos instrukcijos, būtinos siekiant išvengti sužalojimo ar materialinės žalos.
- Mūsų įmonė neprisiima atsakomybės už žalą, kuri gali atsirasti nesilaikant šių nurodymų.

 Visada montavimo ir remonto darbus turi atlikti gamintojas, įgaliotasis servisas arba asmuo, kurį apibūdins importuotojo įmonė.

 Naudokite tik originalias atsargines dalis ir priedus.

 Netaisykite ir nekeiskite jokių gaminio komponentų, nebent tai aiškiai nurodyta vartotojo vadove.

 Nedarykite jokių gaminio modifikacijų.

1.1 Naudojimo paskirtis

- Šis gaminys netinka komerciniam naudojimui ir neturėtų būti naudojamas kitiems tikslams nei numatyta.
- Šis gaminys skirtas eksploatuoti vidaus patalpose, pavyzdžiui, namų ūkyje ar panašiai.

Pavyzdžiui;

Parduotuvių, biurų ir kitose darbo aplinkose personalo virtuvėse,

Ūkiniuose namuose, Viešbučių, motelių ar kitų poilsio objektų padaliniuose, kuriais naudojasi klientai, Nakvynės namuose ar panašioje aplinkoje, Maitinimo paslaugų ir panašių ne mažmeninės prekybos srityse.

- Šio gaminio negalima naudoti atviroje arba uždaroje išorinėje aplinkoje, pavyzdžiui, laivuose, kempriuose, balkonuose ar terasose. Gaminį veikiant lietuvi, sniegui, saulės šviesai ir vėjui, gali kilti gaisro pavojus.

1.2 Svarbūs saugos simboliai

 Elektros smūgio pavojus!

 Perskaitykite naudotojo vadovą.

 Pavojus, kuris gali sukelti nudegimus dėl sąlyčio su karštais paviršiais.

 Degi medžiaga, įspėja apie gaisro pavojų.

 Rizika susižeisti dėl sąlyčio su aštriais paviršiais!

 UV-C spinduliuotės pavojus

1.3 Vaikų, pažeidžiamų asmenų ir naminių gyvūnėlių sauga

- Šį gaminį gali naudoti 8 metų ir vyresni vaikai ir asmenys, kurių fiziniai, jutiminiai ar protiniai gebėjimai yra neišsivystę arba neturintys patirties ir žinių, jei jie yra prižiūrimi arba jiems buvo instrukuoti apie saugų prietaiso naudojimą ir pavojus. dalyvauja.
- Vaikams nuo 3 iki 8 metų leidžiama dėti ir išimti maistą į aušintuvą arba iš jo.
- Vaikai ir augintiniai neturi žaisti su gaminiu, lipti ant jo ar į jį patekti.
- Vaikai ir naminiai gyvūnai turi būti laikomi atokiau nuo kabinos (kompresoriaus) zonos, kurioje yra elektrinės dalys.
- Vaikai neturėtų atlikti valymo ir naudotojo priežiūros, nebent kas nors juos prižiūri.
- Pakavimo medžiagas laikykite vaikams nepasiekiamoje vietoje. Pavojus susižeisti ir uždusti.
- Jei ant gaminio durų yra užraktas, laikykite raktą vaikams nepasiekiamoje vietoje.

1.4 Elektros sauga

- Gaminio negalima jungti į elektros lizdą atliekant montavimo, priežiūros, valymo, remonto ir transportavimo operacijas.
- Jei maitinimo kabelis pažeistas, jį turi pakeisti gamintojo, įgalioto paslaugų teikėjo arba importuotojo atsiųstas asmuo, kad būtų išvengta galimo pavojaus.
- Nekiškite maitinimo laido po gaminiu arba gaminio gale. Ant maitinimo laido nedėkite sunkių daiktų. Maitinimo kabelis neturi būti sulenktas, suspaustas ir liestis su jokia šilumos šaltiniu.
- Naudokite tik originalų kabelį. Nenaudokite nukirptų ar pažeistų kabelių.
- Gaminiumi valdyti nenaudokite ilgintuvo, kelių kištukų ar adapterio.
- Nešiojami kelių kištukai arba nešiojamieji maitinimo šaltiniai gali perkaisti ir sukelti gaisrą. Todėl už gaminio ar šalia jo neturėkite nešiojamų maitinimo šaltinių su keliais kištukais.

- Prieš įjungdami gaminį į maitinimo šaltinį, montuodami ištraukite maitinimo kabelį iš kondensatoriaus kablo (jei yra).
- Po montavimo naudotojas neturi turėti galimybės pasiekti elektrinių dalių.
- Nejunkite gaminio maitinimo laido į atsilaisvintą ar pažeistą maitinimo lizdą. Tokio tipo jungtys gali perkaisti ir sukelti gaisrą.
- Kištukas turi būti lengvai pasiekiamas. Jei tai neįmanoma, elektros instaliacijoje turi būti mechanizmas, atitinkantis elektros teisės aktus ir atjungiantis visus gnybtus nuo elektros tinklo (saugiklį, jungiklį, pagrindinį jungiklį ir kt.).
- Gaminio negalima naudoti su išoriniu perjungimo įtaisu, pavyzdžiui, laikmačiu arba nuotolinio valdymo sistema.
- Nenaudokite gaminio, kai jūsų kojos yra basos arba kūnas yra šlapias.
- Nelieskite kištuko šlapiomis rankomis.
- Ištraukdami prietaisą laikykite ne už maitinimo laido, o už kištuko.
- Įsitikinkite, kad kištukas nėra drėgnas, purvinas ar dulkėtas.

- Niekada neprijunkite gaminio prie energijos taupymo įrenginių. Šios sistemos yra kenksmingos produktui.

1.5 Tvarkymo sauga

- Prieš nešiodami gaminį, būtinai atjunkite prietaisą nuo elektros tinklo.
- Šis gaminytis yra sunkus, nedirbkite patys. Jei gaminytis nukristų ant jūsų, galite susižeisti. Gabendami gaminį neatsitrenkite į jokiais vietas ir jo nenumeskite.
- Visada uždarykite dureles ir gabendami gaminį nelaikykite jo už durelių.
- Dirbdami su gaminiu būkite atsargūs, kad nepažeistumėte aušinimo sistemos ir vamzdžių. Nenaudokite gaminio, jei vamzdžiai pažeisti, ir kreipkitės į įgaliotą techninės priežiūros centrą.

1.6 Montavimo sauga

- Norėdami paruošti gaminį naudojimui, peržiūrėkite informaciją vartotojo vadove ir įsitikinkite, kad elektros ir vandens tiekimas atitinka reikalavimus. Jei ne, kvieskite kvalifikuotą elektriką ir santechniką, kad jie prireikus sutvarkytų komunalines paslaugas.

- **Jei to nepadarysite, galite patirti elektros smūgį, kilti gaisras, sukelti problemų su gaminiu arba susižaloti.**
- Prieš pradėdami montavimą, išjunkite saugiklį, kad elektros linijoje, prie kurios prijungtas gaminys, nebūtų įtampos.
- Gaminį turėtų montuoti du ar daugiau žmonių. Išimdami gaminį iš pakuotės ir montuodami naudokite apsaugines pirštines.
- Gaminys skirtas naudoti ne aukštesnėse nei 2000 metrų virš jūros lygio vietose.
- Neleiskite vaikams patekti į montavimo vietą.
- Prieš montuodami patikrinkite, ar gaminys nepažeistas. Nedėkite gaminio, jei jis pažeistas.
- Montuodami, prižiūrėdami ir remontuodami gaminį visada naudokite asmenines apsaugos priemones (pirštines ir kt.). Susižalojimo rizika.
- Nemontuokite ir nepalikite gaminio vietose, kuriose jis gali būti veikiamas išorinės aplinkos temperatūros.
- Padėkite gaminį ant švaraus, lygaus ir kieto paviršiaus ir subalansuokite jį reguliuojamomis kojėlėmis (pasukant priekines pėdas į dešinę arba į kairę). Priešingu atveju šaldytuvus gali apvirsti ir susižaloti.
- Perkeldami gaminį elkitės atsargiai, kad nepažeistumėte grindų (plytelių ir pan.). Priklausomai nuo gaminio dydžio, svorio ir naudojimo būdo, gaminį montuokite ant grindų arba pasirūpinkite pakankama atrama. Įsitikinkite, kad gaminio nėra šalia šilumos šaltinio, o visos keturios kojos yra stabilios ir remiasi į grindis. Įstatykite gaminį, kaip reikia, ir įsitikinkite, kad jis yra horizontalioje padėtyje, naudodami burbulinį gulsčiuką. Norėdami užtikrinti visišką šaldymo skysčio kontūro efektyvumą, prieš pradėdami naudoti gaminį palaukite bent dvi valandas.
- Gaminys turi būti montuojamas sausoje ir vėdinamoje aplinkoje. Po gaminiu nelaikykite kilimų, kilimėlių ar panašių dangų. Tai gali sukelti gaisro pavojų dėl netinkamo vėdinimo!
- Neužblokuokite ir neuždenkite ventiliacijos angų. Priešingu atveju padidės energijos suvartojimas ir jūsų gaminys gali būti sugadintas.

- Palikite pakankamai vietos šonuose ir viršuje, kad būtų užtikrintas tinkamas vėdinimas. Tarpas tarp galinio skydo ir sienos už gaminio turi būti ne mažesnis kaip 50 mm, kad būtų išvengta įkaitusių paviršių. Sumažinus šį atstumą gali padidėti gaminio energijos sąnaudos.
- Dėdami gaminį įsitikinkite, kad maitinimo kabelis nėra pažeistas ar prispaustas.
- Gaminio negalima jungti prie maitinimo sistemų ir šaltinių, kuriuose gali staiga pasikeisti įtampa (pvz., nešiojamo saulės energijos šaltinio). Priešingu atveju dėl staigių įtampos svyravimų jūsų gaminys gali būti sugadintas!
- Kuo daugiau aušalo yra šaldytuve, tuo didesnė turėtų būti jo įrengimo patalpa. Labai mažose patalpose, aušinimo sistemoje nutekėjus dujoms, gali susidaryti degus dujų ir oro mišinys. Kiekvienam 8 gramams šaltnešio reikia mažiausiai 1 m³ tūrio. Jūsų gaminyje esančio šaltnešio kiekis nurodytas tipo etiketėje.
- Gaminio negalima statyti taip, kad elektros laidai, dujinės viryklės metalinė žarna, metaliniai dujų ar vandens vamzdžiai liestųsi su gaminio galine sienele (arba kondensatoriumi).
- Gaminio montavimo vieta neturi būti veikiami tiesioginių saulės spindulių ir šalia šilumos šaltinių, tokių kaip krosnys, radiatoriai ir pan. Jei negalite užkirsti kelio gaminio montavimui šalia šilumos šaltinio, naudokite tinkamą izoliacinę plokštę ir įsitikinkite, kad minimalus atstumas iki šilumos šaltinio yra toks, kaip nurodyta toliau:
 - Ne mažiau kaip 30 cm atstumu nuo šilumos šaltinių, tokių kaip viryklės, orkaitės, šildymo įrenginiai ir šildytuvai ir kt.
 - Ir bent 5 cm atstumu nuo elektrinių orkaitių.
- Jūsų gaminys turi I apsaugos klasę.
- Įjunkite gaminį į įžemintą lizdą, atitinkantį įtampos, srovės ir dažnio reikšmes, nurodytas tipo etiketėje. Lizdas turi turėti 10A – 16A saugiklį. Mūsų įmonė neatsako už žalą, atsiradusią dėl to, kad įrenginys nebuvo prijungtas ir neįžemintas pagal vietinius ir nacionalinius teisės aktus.

- Įrengiant prietaisas turi būti atjungtas nuo elektros tinklo. Priešingu atveju gali kilti elektros smūgio ir susižalojimo pavojus!
- Nejunkite gaminio prie atsilaisvintųjų, sulūžusių, nešvarių, riebalais išteptų lizdų arba lizdų, kurie nesilaiko savo vietoje arba kurie gali turėti sąlytį su vandeniu. Tokio tipo jungtys gali perkaisti ir sukelti gaisrą.
- Įdėkite gaminio maitinimo kabelį ir žarnas (jei yra) taip, kad jie nekeltų pavojaus užkliūti.
- Drėgmės ir skysčio patekimas į įtampingąsias dalis arba maitinimo laidą gali sukelti trumpąjį jungimą. Todėl nenaudokite gaminio drėgnoje aplinkoje arba vietose, kur gali apsitaškyti vandeniu (pvz., garaže, skalbykloje ir pan.). Jei šaldytuvas sušlapo vandens, ištraukite jį iš elektros lizdo ir kreipkitės į įgaliotą techninės priežiūros centrą.
- Niekada nejunkite šaldytuvo prie energijos taupymo įrenginių. Šios sistemos yra kenksmingos produktui.
- Nuimant elektroninės plokštės dangtelį ir kompresoriaus galinį dangtelį (jei įrengtas) kyla pavojus prisiliesti prie

elektrinių dalių. Nenuimkite elektroninės plokštės dangtelio ir kompresoriaus galinio dangtelio (jei įrengtas). Tai kelia elektros šoko pavojų!

1.7 Eksploatacijos sauga

- Niekada nenaudokite gaminio cheminių tirpiklių. Šios medžiagos kelia sprogimo pavojų.
- Sūgedus gaminiui, atjunkite jį nuo elektros tinklo (arba atjunkite saugiklį, prie kurio jis prijungtas) ir nenaudokite jo, kol jį suremontuos įgaliotasis servisas. Kyla elektros smūgio pavojus!
- Ant gaminio ar šalia jo nelaikykite liepsnos (uždegtos žvakės, cigaretės ir pan.) ir šilumos šaltinių (lygintuvo, kaitlentės, orkaitės ir pan.). Šalia gaminio nedėkite degių ir (arba) sprogių medžiagų...
- Nelipkite ant gaminio. Pavojus nukristi ir susižeisti!
- Nepažeiskite aušinimo sistemos vamzdžių naudodami aštrius ir pradurtus įrankius. Šaltnešis, išsipurškiantis pramušus dujų vamzdžius, vamzdžių ilgintuvus ar viršutinio paviršiaus dangas, gali sudirginti odą ir sužaloti akis.

- Nesikišti į aušinimo skysčio grandinę ir jos nepažeisti Sprogimo pavojus.
- Nedėkite ir nenaudokite elektros prietaisų šaldytuvo/šaldiklio viduje, nebent taip būtų nurodyta gamintojo.
- Norėdami pagreitinti atitirpinimą, nenaudokite jokių kitų procedūrų, išskyrus tas, kurias rekomenduoja gamintojas.
- Būkite atsargūs, kad neįsipainiotumėte rankomis ar kūno dalimis į judančias gaminio viduje esančias dalis. Būkite atsargūs, kad pirštai neįstrigtų tarp šaldytuvo ir jo durelių. Būkite atsargūs atidarydami arba uždarydami dureles, jei šalia yra vaikų.
- Nedėkite ledu, ledo kubelių ar šaldyto maisto prie burnos vos tik išėmę juos iš šaldiklio. Nušalimo pavojus!
- Drėgnomis rankomis nelieskite šaldiklio vidinių sienelių, metalinių dalių ar maisto produktų, laikomų šaldiklyje. Nušalimo pavojus!
- Į šaldiklio skyrių nedėkite sodos skardinių arba skardinių ir butelių, kuriuose yra skysčių, kurie gali būti užšalę. Skardinės ar buteliai gali sprogti. Susižalojimo ir materialinės žalos pavojus!
- Prie šaldytuvo nenaudokite ir nedėkite temperatūrai jautrių medžiagų, pvz., degių purškalo, degių daiktų, sauso ledo ar kitų cheminių medžiagų. Gaisro ir sprogimo pavojus!
- Nelaikykite gaminio viduje sprogių medžiagų, pvz., aerosolinių balionėlių su degiomis medžiagomis.
- Nedėkite skardinių su skysčiais ant gaminio atidaryto. Vandens pūslai ant elektrinės dalies gali sukelti elektros smūgį arba gaisrą.
- Dėl rizikos sudužti nelaikykite šaldiklio skyriuje stiklinių indų su skysčiu viduje.
- Šis gaminys nėra skirtas vaistams, kraujo plazmai, laboratoriniams preparatams ar panašioms medžiagoms ir produktams, kuriems taikoma Medicinos produktų direktyva, laikyti ir vėsinti.
- Jei gaminys naudojamas ne pagal paskirtį, gali būti pažeisti viduje laikomi gaminiai arba jie gali sugesti.
- Jei jūsų šaldytuve yra mėlyna šviesa, nežiūrėkite į šią lemputę su optiniais įrenginiais. Nežiūrėkite tiesiai į UV LED šviesą ilgą laiką. Ultravioletiniai spinduliai gali sukelti akių nuovargį.

- Nedėkite į gaminį daugiau maisto, nei jo talpa. Norėdami pagreitinti atitirpinimą, nenaudokite jokių kitų procedūrų, išskyrus tas, kurias rekomenduoja gamintojas. Jei atidarius duris šaldytuvo turinys nukris, galite susižaloti ar sugadinti. Panašios problemos taip pat gali kilti, kai ant gaminio uždedamas daiktas.
- Įsitikinkite, kad pašalinote ledą ar vandenį, kuris galėjo nukristi ant grindų, kad išvengtumėte sužalojimų.
- Šaldytuvo durelių lentynų / butelių lentynų vietas keiskite tik tada, kai lentynos tuščios. Pavojus susižeisti!
- Nedėkite ant gaminio daiktų, kurie gali nukristi / apvirsti. Šie daiktai gali nukristi atidarant arba uždarant duris ir sukelti sužalojimus ir (arba) materialinę žalą.
- Nedaužykite ir nespauskite per daug stiklo paviršių. Sudužęs stiklas gali susižaloti ir (arba) padaryti materialinės žalos.
- Gaminiuose, kuriuose oro filtras naudojamas prieinamame ventiliatoriaus dangtelyje, filtras visada turi būti padėtas, kai šaldytuvas veikia.
- Neuždenkite ventiliatoriaus (jei yra) maistu.
- Pažeistas tarpines reikia kuo greičiau pakeisti.
- Jūsų gaminyje gali būti specialūs skyriai (šviežio maisto skyrius, nulinės temperatūros skyrius ir pan.) Jei atitinkamoje gaminio instrukcijoje nenurodyta kitaip, šiuos skyrius galima išimti ir gaminį naudoti taip pat.
- Jūsų gaminio aušinimo sistemoje yra R600a šaltnešio. Gaminyje naudojamo šaltnešio tipas nurodytas tipo etiketėje. Šios dujos yra degios. Todėl dirbdami būkite atsargūs, kad nepažeistumėte aušinimo sistemos ir vamzdžių. Vamzdžių pažeidimo atveju;
 1. Nelieskite gaminio ar maitinimo laido.
 2. Laikykite gaminį toliau nuo galimų ugnies šaltinių, dėl kurių gaminyje gali užsidegti.
 3. Vėdinkite vietą, kurioje dedamas produktas. Nenaudokite ventiliatoriaus.
 4. Susisieki su įgaliotuoju aptarnavimo centru.Prieš išmesdami senus gaminius, kurių nebenaudosite:
 1. Ištraukite maitinimo laidą iš maitinimo lizdo.

2. Nupjaukite maitinimo laidą ir ištraukite jį iš prietaiso kartu su kištuku.
 3. Neišimkite lentynų ir stalčių iš gaminio, kad vaikai nepatektų į prietaiso vidų.
 4. Nuimkite duris.
 5. Laikykite gaminį taip, kad jis neapvirstų.
 6. Neleiskite vaikams žaisti su išmestu gaminiu.
 7. Jei gaminys pažeistas ir pastebėjote dujų nuotėkį, būkite toliau nuo dujų. Patekusios ant odos dujos gali nušalti.
- Neišmeskite gaminio į ugnį. Sprogimo pavojus.
 - Jei ant gaminio durų yra užraktas, laikykite raktą vaikams nepasiekiamoje vietoje.

1.8 Maisto saugojimo sauga

Kad maistas nesugestų, atkreipkite dėmesį į šiuos įspėjimus:

- Ilgą laiką paliekant atidarytas dureles, gali pakilti temperatūra gaminio viduje.
- Reguliariai valykite prienamas drenažo sistemas, kurios liečiasi su maistu.
- Išvalykite vandens rezervuarus, kurie nebuvo naudojami 48 valandas, ir vandens tiekimo sistemas, kurios nebuvo naudojamos ilgiau nei 5 dienas.
- Žalią mėsą ir žuvies produktus laikykite atitinkamuose gaminio skyriuose. Taigi jis nelaša ant kitų maisto produktų ir nesiliečia su juo.
- Dviejų žvaigždučių šaldiklio skyriai naudojami iš anksto užpildytiems maisto produktams laikyti, ledams ir ledams gaminti ir laikyti.
- Vienos, dviejų ir trijų žvaigždučių skyriai netinka šviežiam maistui užšaldyti.
- Jei aušinimo gaminys ilgą laiką buvo tuščias, išjunkite gaminį, atitirpinkite, išvalykite ir išdžiovinkite gaminį, kad apsaugotumėte gaminio korpusą.
- Sudėję maisto produktus patikrinkite, ar tinkamai uždaryti skyrių liukai, ypač šaldiklio durelės.
- Šaldytuvo skyrių naudokite šviežiams maisto produktams laikyti, o šaldiklio skyrių - šaldytiems produktams laikyti, šviežiams maisto produktams užšaldyti ir ledo gabalėliams ruošti.

- Šaldytuvo ir šaldiklio skyriuose nelaikykite maisto produktų, tinkamai jų neuždengę, kad būtų išvengta tiesioginio sąlyčio su vidiniais paviršiais.

1.9 Priežiūros ir valymo sauga

- Prieš valydami šaldytuvą ar pradėdami jo priežiūrą, atjunkite jį nuo elektros tinklo arba atjunkite saugiklį.
- Netraukite už durelių ar durų rankenos, jei ketinate perkelti gaminį valymo tikslais. Per stipriai patraukus durų rankeną galima susižeisti.
- Nedėkite rankų, kojų ar metalinių daiktų po gaminiu ar už jo. Gali užstrigti arba bet koks aštrus kraštas gali sužaloti asmenį.
- Neplaukite gaminio vidaus ar išorės slėginėmis plovyklomis, garais, purškiamuoju vandeniu ar liejamuoju vandeniu. Elektros smūgio ir gaisro pavojus.
- Valydami gaminį nenaudokite aštrių ir abrazyvinių įrankių ar buitinių valymo priemonių, ploviklių, dujų, benzino, skiediklio, alkoholio, lako ir panašių medžiagų. Gaminio viduje naudokite tik tokias valymo ir priežiūros priemones, kurios nekenkia maistui.

- Nenaudokite popierinių rankšluosčių, virtuvinių kempinių ar kitų kietų valymo medžiagų.
- Gaminiui valyti ir ledui atitirpinti jokia būdu nenaudokite garų arba garuose virtų valymo priemonių. Garai liečiasi su elektrinėmis šaldytuvo vietomis ir sukelia trumpąjį jungimą ar elektros šoką.
- Nenaudokite jokių mechaninių įrankių ar kitų įrankių, kurių nerekomenduoja naudoti gamintojas, kad pagreitinumėte atšildymą.
- Pasirūpinkite, kad vanduo nepatektų į ventiliacijos angas, elektronines grandines ar gaminio apšvietimą. Priešingu atveju gali kilti gaisro arba elektros smūgio pavojus.
- Švariu, sausu skudurėliu nuvalykite dulkes ar pašalines medžiagas nuo kištukų galiukų. Kištuko valymui nenaudokite šlapio ar drėgno audinio gabalo. Priešingu atveju gali kilti gaisro arba elektros smūgio pavojus.

1.10 Apšvietimas

Kai reikia pakeisti apšvietimui naudojamą LED / lemputę, kreipkitės į įgalioją tarnybą.

1.11 Seno gaminio išmetimas

Išmesdami seną gaminį vadovaukitės toliau pateiktomis instrukcijomis:

- Kad vaikai netyčia neužsifiksuotų gaminyje, jei yra durų užraktas, išjunkite jį.
- Aušinimo skysčio pusrslai kenkia akims. Išmesdami gaminį nepažeiskite jokių aušinimo sistemos dalių.

- Prarijus kompresoriaus alyvą arba patekus į kvėpavimo takus, tai gali būti mirtina.
- Jūsų gaminio aušinimo sistemoje yra R600a dujų, kaip nurodyta tipo etiketėje. Šios dujos yra degios. Neišmeskite gaminio į ugnį. Sprogimo pavojus!
- C - Pentanas naudojamas kaip izoliacinių putų pūtiklis ir yra degi medžiaga. Neišmeskite gaminio į ugnį.

2 Aplinkosaugos instrukcijos

2.1 Elektros ir elektroninės įrangos atliekų (EEI) ir panaudotų produktų utilizavimo direktyvų atitikties



Šis prietaisas atitinka ES EEI direktyvą (2012/19/ES). Prietaisas yra pažymėtas elektrinių ir elektroninių įrenginių atliekų (EEI) klasifikacijos simboliu.

Šis simbolis rodo, kad šio produkto negalima išmesti su buitinėmis atliekomis baigus naudoti prietaisą. Panaudotas prietaisas turi būti gražintas į oficialų elektrinių ir elektroninių įrenginių atliekų surinkimo punktą perdirbimui. Kad rastumėte šias surinkimo sistemas, prašome susisiekti su vietinėmis institucijomis arba prekybininku iš kurio pirkote. Kiekvienas namų ūkis turi svarbią rolę senų prietaisų atnaujinime ir perdirbime. Tinkamas panaudotų prietaisų išmetimas padeda išvengti galimo neigiamaus aplinkai ir žmogaus sveikatai pavojaus.

Atitikimas RoHS direktyvai

Šis prietaisas atitinka ES RoHS direktyvą (2011/65/ES). Jame nėra kenksmingų ir draudžiamų medžiagų, išvardintų direktyvoje.



Informacija apie pakuotę

Prietaiso pakuotės yra pagamintos iš perdirbamų medžiagų pagal mūsų nacionalinius aplinkosaugos reikalavimus. Neišmeskite pakuočių su buitinėmis ar kitomis atliekomis. Atiduokite jas perdirbti į pakuočių surinkimo centrą, nurodytą vietinių atsakingų institucijų.



Atitikties standartams ir bandymų informacija / EB atitikties deklaracija

Šio gaminio kūrimo, gamybos ir pardavimo etapai atitinka saugos taisykles, nustatytas visose atitinkamose Europos bendrijos gairėse. 2014/35/EU, 2014/30/EU, 93/68/EC, IEC 60436/DIN 44990, EN 50242

3 Šaldytuvas

LT

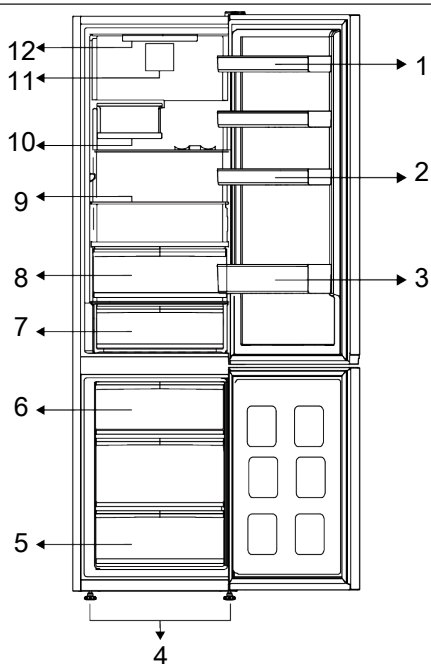

- | | |
|---------------------------------|-----------------------------------|
| 1 * Reguliuojamos durų lentynos | 2 * Kiaušinių laikikliai |
| 3 * Butelių lentyna | 4 * Reguliuojamos priekinės kojos |
| 5 * Šaldiklio kamera | 6 * Ledo konteineris |
| 7 * Šaldymo stalčius | 8 * Daržovių skyrius |
| 9 * Reguliuojamos lentynos | 10 * Sulankstoma vyno dėžė |
| 11 * Ventilatorius | 12 * Apšviečianti lemputė |

***Pasirinktina:** šioje instrukcijoje pateikiamos iliustracijos yra sąlyginės ir gali skirtis nuo konkretaus jūsų prietaiso.

Jei jūsų prietaise tokių dalių nėra, informacija apie jas taikoma kitiems prietaiso modeliams.

4 Įrengimas

 Visų pirma, perskaitykite „saugumo instrukcijų“ skyrių!

4.1 Įrengimui tinkama vieta

Dėl gaminio montavimo kreipkitės į įgaliotą aptarnavimo centrą. Norėdami paruošti gaminį montavimui, peržiūrėkite informaciją vartotojo vadove ir įsitinkite, kad elektros ir vandens tiekimas atitinka

reikalavimus. Jei ne, kvieskite elektriką ir santechniką, kad sutvarkytų komunalines paslaugas.



ĮSPĖJIMAS:

Gamintojas neprisima atsakomybės už žalą, atsiradusią dėl to, kad darbus atliko neįgalioti asmenys.

**ĪSPĒJIMAS:**

Īrengiant prietaisus turi būti atjungtas nuo elektros tinklo. To nepadarius galima sunkiai ar net mirtinai susižaloti!

**ĪSPĒJIMAS:**

Jei durys per siauros ir prietaisus pro jas netelpa, nuimkite duris ir pasukite prietaisą šonu; jei ir tai nepadeda, kreipkitės į įgaliotą aptarnavimo centrą.

- Pastatykite prietaisą ant lygaus paviršiaus, kad jis nevibruotų.
- Statykite prietaisą bent 30 cm atstumu nuo kaitlentės ir kitų šilumos šaltinių ir bent 5 cm atstumu nuo elektrinių orkaitių.
- Saugokite prietaisą nuo tiesioginių saulės spindulių ir nelaikykite drėgnoje aplinkoje.
- Nestatykite prietaiso aplinkoje, kur temperatūra nukrenta iki žemesnės nei -5 °C.
- Efektyviam jūsų produkto veikimui reikalinga tinkama oro cirkuliacija. Jei gaminys bus statomas į nišą, nepamirškite palikti bent 5 cm tarpo tarp gaminio bei lubų, galinės sienos bei šoninių sienų.
- Patikrinkite, ar galinėje sienelėje esantis apsauginis komponentas yra savo vietoje (jei jis pateiktas kartu su gaminiu).
- Jei komponento nėra arba jis pamestas ar nukritęs, pastatykite gaminį taip, kad tarp gaminio ir kambario sienų būtų paliktas bent 5 cm tarpas. Paliktas tarpas gale yra svarbus efektyviam gaminio veikimui.

4.2 Elektros jungtis

Maitinimo jungčiai nenaudokite ilgintuvų arba kelių lizdų.



Pažeistą maitinimo laidą turi pakeisti įgaliotoji aptarnavimo tarnyba.



Jei šalia statote du aušintuvus, tarp jų palikite bent 4 cm tarpą.



Prieš transportuodami ar naudodami gaminį niekada neatidarykite jo valdymo plokštės dangtelio. Elektros smūgio ir gaisro pavojus!

- Mūsų įmonė nepriima atsakomybės dėl pažeidimų, atsiradusių dėl to, kad prietaisas nebuvo prijungtas ir įžemintas pagal nacionalines taisykles.
- Pastačius prietaisą maitinimo laido kištukas turi būti lengvai pasiekiamas.
- Tarp sieninio lizdo ir šaldytuvo nenaudokite kelių grupių kištuko su ilgintuvu arba be jo.

4.3 Plastikinių montavimo kaladėlių pritvirtinimas

Šaldytuvo kondensatorius yra gale. Siekiant sumažinti energijos suvartojimą ir padidinti energijos vartojimo efektyvumą, kondensatoriaus viršus ir apačia turi būti atitraukti ir pritvirtinti, kaip parodyta paveikslėlyje. Patraukus kondensatorių atgal, laikikliai užsifiksuoja ir kondensatoriaus padėtis yra užtikrinama.

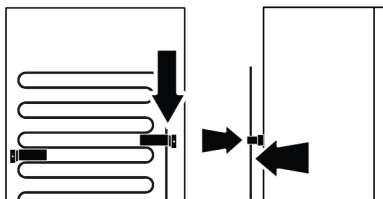
**4.4 Kojų reguliavimas**

Jei prietaisas stovi nestabiliai, pareguliuokite priekines atramas pasukdami į kairę arba į dešinę.



Atlikdami šiuos veiksmus, atkreipkite dėmesį, kad neužkliudytumėte rankos tarp gaminio ir žemės arba tarp gaminio ir reguliuojamos kojos. Pavojus susižeisti!

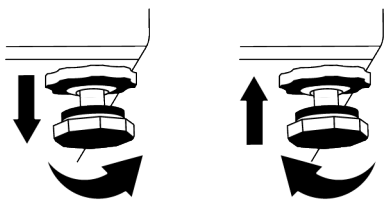

4.5 Karšto paviršiaus įspėjimas

Šoninės jūsų produkto sienelės komplektuojamos su šaldančiais vamzdžiais vėsinimo sistemos pagerinimui. Aukšto slėgio skystis gali tekėti per šiuos paviršius ir įkaitinti šonines sienelės. Tai yra normalu ir nerodo gedimo. Būkite atsargūs, kai liečiate šias vietas.

5 Paruošimas



Visų pirma, perskaitykite „saugumo instrukcijų“ skyrių!

5.1 Ką daryti norint sutaupyti energijos



Prijungiant prietaisą prie energijos taupymo sistemos kyla pavojus jį sugadinti.

- Šis šaldytuvas nėra skirtas naudoti, kaip įmontuojamas prietaisas.
- Nelaikykite ilgą laiką atidarytų šaldytuvo durelių.
- Nedėkite į šaldytuvą karšto maisto ar skysčio.
- Neperpildykite šaldytuvo, nes dėl užstotų ventilacijos angų šaldymas bus ribotas.
- Kadangi karštas ir drėgnas oras nepateks tiesiai į jūsų gaminį, kai durys nebus atidarytos, todėl jūsų produktas optimizuosis tokiomis sąlygomis, kurių pakaks jūsų maistui apsaugoti. Esant tokioms aplinkybėms, funkcijos ir komponentai, tokie kaip, kompresorius, ventiliatorius, šaldytuvas, atitirpinimas, apšvietimas, ekranas ir t.t., veiks taip, kad būtų taupoma energija.
- Ja ir vairąkas iespėjas, stikla plaukti jānovieto tā, lai gaisa izplūdes atveres pie aizmugurējās sienas netiktu aizsprostotas, un vēlams tā, lai gaisa izplūdes atveres paliktu zem stikla plaukta. Šis derinys gali pagerinti oro cirkuliaciją ir energijos efektyvumą.
- Laikant primygtinai rekomenduojama naudoti žemiau esantį stalčių.

- Kad būtų pasiektas optimalus rezultatas, galima naudoti greito užšaldymo funkciją (jei yra), likus 24 valandoms iki šviežių maisto produktų įdėjimo į šaldiklį.
- Daugeliu atvejų greito užšaldymo funkcijai pakanka 24 valandų po to, kai į šaldiklį įdedami švieži maisto produktai. Po tam tikro laiko greito užšaldymo funkcija bus išjungta automatiškai.
- **Atsargiai:** Šaldant nedidelį kiekį maisto produktų, greito užšaldymo funkciją po kurio laiko galima išjungti, kad būtų taupoma energija.
- Priklausomai nuo gaminių savybių; šaldytų maisto produktų atitirpinimas aušintuvo skyriuje užtikrins energijos taupymą ir maisto kokybę.
- Kad į šaldytuvo šaldiklio skyrių būtų galima įdėti didžiausią maisto kiekį, reikia išimti viršutinius stalčius ir sudėti maistą ant vielinių/stiklinių lentynų.
- Pasirūpinkite, kad maisto produktai nesiliestų prie aušinimo kameros temperatūros jutiklio.

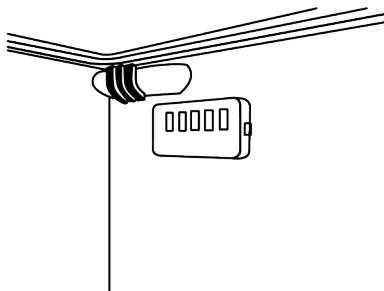

- Jei jie liečiasi su jutikliu, prietaiso energijos suvartojimas gali padidėti

- Maistą reikia laikyti aušinimo kameros stalčiuose tam, kad sutaupytumėte energiją ir išsaugotumėte maistą geresnėje aplinkoje.
- Maisto pakuotės neturi tiesiogiai liestis su temperatūros jutikliu, esančiu šaldiklio skyriuje.

5.2 Pirmas naudojimas

Prieš naudodamiesi šaldytuvu imkitės reikalingų priemonių naudodamiesi instrukcijomis skyriuose apie „saugumą ir aplinkos apsaugą“, bei „montavimą“.

- Prieš pradėdami naudoti gaminį, palaukite bent 2 valandas, kad būtų užtikrintas visiškas šaldymo efektyvumas.
- Leiskite prietaisui veikti be maisto produktų bent 6 val., neatidarinėkite durelių, jei tai nėra būtina.
- Temperatūros pokytis, kurį sukelia durų atidarymas ir uždarymas naudojant gaminį, paprastai gali sukelti kondensaciją ant durų / korpuso lentynų ir į gaminį dedamų stiklinių indų.



Kai įsijungs kompresorius, išgirsite triukšmą. Normalu, kad gaminys skleidžia triukšmą, net jei kompresorius neveikia, nes aušinimo sistemoje gali būti suspaustas skystis ir dujos.



Priekiniams šaldytuvo kraštams būti šiltiems yra normalu. Šios zonos yra numatytos būti šiltos, kad viduje nesikauptų kondensatas.



Kai kuriuose modeliuose indikatorius skydelis automatiškai išsijungia praėjus 1 minutei nuo durelių uždarymo. Jis vėl įsijungs paspaudus bet kurį mygtuką arba atidarius dureles.

5.3 Klimato klasė ir apibrėžimai

Žr. klimato klasę savo įrenginio duomenų lentelėje. Viena iš toliau pateiktos informacijos tinka jūsų įrenginiui pagal klimato klasę.

- **SN:** Ilgalaikis vidutinio klimato klimatas: Šis aušinimo įrenginys skirtas naudoti esant aplinkos temperatūrai nuo 10 °C iki 32 °C.
- **N:** Vidutinis klimatas: Šis aušinimo įrenginys skirtas naudoti esant aplinkos temperatūrai nuo 16 °C iki 32 °C.
- **ST:** Subtropinis klimatas: Šis aušinimo įrenginys skirtas naudoti esant aplinkos temperatūrai nuo 16 °C iki 38 °C.
- **T:** Tropinis klimatas: Šis aušinimo įrenginys skirtas naudoti esant aplinkos temperatūrai nuo 16 °C iki 43 °C.

6 Gaminio valdymas



Visų pirma, perskaitykite „saugumo instrukcijų“ skyrių!

- Nenaudokite jokių mechaninių įrankių ar kitų įrankių, kurių nerekomenduoja naudoti gamintojas, kad pagreitintumėte atšildymą.
- Nesiremkite ir nelipkite ant savo šaldytuvo dalių, tokių kaip durelės arba stalčiai. Tokiu atveju, produktas gali nuvirsti arba gali būti sugadintos jos dalys.
- Prietaisas skirtas tik maisto produktams laikyti.

- Išjunkite vandens sklendę, jei būsite išvykę (atostogausite) ir nenaudosite ledų gaminimo arba vandens rezervuaro funkcijų ilgą laiką. Kitu atveju, gali ištėkėti vanduo.

Gaminio atjungimas

- Jei gaminio nenaudosite ilgą laiką, ištraukite gaminį iš elektros lizdo.
- Išimkite maistą, kad išvengtumėte blogų kvapų,
- Palaukite, kol ledas ištirps, išvalykite vidų ir leiskite išdžiūti, dureles palikite atidarytas, kad nepažeistumėte korpuso plastiko.

7 Produkto naudojimas

7.1 Gaminio valdymo skydelis

LT

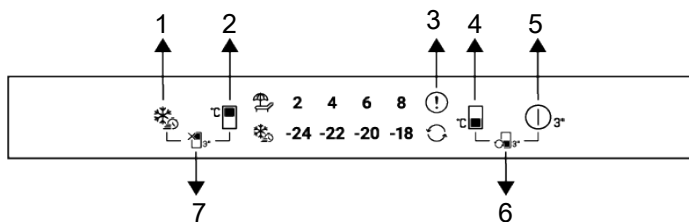

- 1 Greitojo užšaldymo mygtukas
- 2 Aušinimo kameros temperatūros nustatymo mygtukas
- 3 Klaidos būsenos indikatorius
- 4 Šaldiklio skyriaus temperatūros nustatymo mygtukas
- 5 Produkto išjungimo mygtukas
- 6 Skyriaus pakeitimo mygtukas
- 7 Aušinimo kameros išjungimo (atostogų) nustatymo mygtukas



Visų pirma, perskaitykite „saugumo instrukcijų“ skyrių.

Garsinės ir regos funkcijos indikatorius skydelyje padės jums naudotis šaldytuvu.

***Pasirinktinai:** Rodomos funkcijos yra neprivalomos, jūsų prietaiso indikatorius skydelyje esančių funkcijų forma ir vieta gali skirtis.

1. Greito užšaldymo raktas

Paspaudus greitojo užšaldymo mygtuką, turi užsidegti greito užšaldymo simbolis ir įjungti greito užšaldymo funkciją. Šaldiklio skyriaus temperatūra nustatyta -27°C . Norėdami atšaukti funkciją, dar kartą paspauskite mygtuką. Greitojo užšaldymo funkcija po kurio laiko automatiškai atšaukiama. Jei norite užšaldyti didelį kiekį šviežių maisto produktų, paspauskite greito užšaldymo mygtuką prieš sudėdami produktus į šaldiklį.

2. Aušinimo kameros temperatūros nustatymo mygtukas

Temperatūra nustatoma aušinimo kamrai. Paspaudus mygtuką, įjungiamą aušintuvo skyriaus temperatūra Galima nustatyti $8,6, 4,2^{\circ}\text{C}$.

3. Klaidos būklės indikatorius

Šis indikatorius įjungiamas, kai šaldytuvus nepakankamai šaldo arba kai įvyksta jutiklio klaida. Šaldiklio ir šaldytuvo temperatūros indikatoriai mirksi tam tikrais deriniais. Taip tarnyba informuojama apie įvykusią klaidą. Šauktukas gali būti rodomas, kai įdedate šiltą maistą į šaldiklio kamerą arba laikote dureles atidarytas ilgą laiką. Tai nėra gedimas, šis įspėjimas bus pašalintas, kai maistas atšals arba kai paspausite bet kurį mygtuką.

4. Šaldiklio skyriaus temperatūros nustatymo mygtukas

Temperatūra nustatoma šaldiklio kamrai. Šaldiklio skyriaus temperatūrą galima nustatyti į $-18, -20, -22, -24^{\circ}\text{C}$ paspaudus mygtuką.

5. Produkto išjungimo mygtukas

Kai šis mygtukas paspaudžiamas 3 sekundes, prietaisas persijungia į išjungtios būseną. Šios būsenos šaldytuvus nešaldo; dar kartą 3 sekundes paspaudus mygtuką, šaldytuvus pradeda veikti įprastu režimu.

6. Skyriaus konvertavimo raktas

3 sekundes paspaudus skyriaus keitimo mygtuką, šaldiklio skyrių galima nustatyti kaip šaldytuvo skyrių, uždara skyrių arba šaldiklio skyrių.

Kai veikia kaip šaldiklis, šviečia pasirinkta šaldiklio skyriaus temperatūros vertė, o perskaičiavimo simbolis yra išjungtas.

Kai veikia kaip šaldytuvo skyrius, visos šaldiklio skyriaus temperatūros reikšmių lemputės yra išjungtos ir šviečia perskaičiavimo simbolis. Skyrius veikia kaip aušintuvas.

Kai šaldiklio skyrius išjungtas, visos šaldiklio skyriaus temperatūros reikšmių lemputės išsijungia, o perskaičiavimo simbolis yra išjungtas. Šiam pasirinkimui skyriuje nėra maisto.

7. Aušinimo kameros išjungimo

(atostogų) nustatymo mygtukas

Norėdami įjungti atostogų režimą, 3 sekundėms paspauskite mygtuką.

Įjungiamas atostogų režimas ir šviečia atostogų simbolis. Visos aušintuvo skyriaus temperatūros indikatorius piktogramos išsijungia, o aušintuvo skyrius nevykdo aktyvaus aušinimo. Kai ši funkcija įjungta, patariama nelaikyti maisto produktų šaldymo skyriuje. Kiti skyriai ir

toliau aušins pagal nustatytą temperatūrą. Norėdami režimą išjungti, 3 sekundėms paspauskite mygtuką.

7.1.1 Aukštos temperatūros įspėjimas

Šaldytuvo ekrane mirksi "- -" nustatytos vertės ir pasigirsta pavojaus signalas, jei šaldiklio skyrius yra per šiltas. Taip gali atsitikti, jei dėl elektros energijos tiekimo sutrikimo pakyla šaldiklio temperatūra. Aukščiausia temperatūra šaldiklio skyriuje rodoma tol, kol paspaudžiamas bet kuris mygtukas. "Jei ekrane yra elektroninis ekranas, rodoma didžiausia pasiekta faktinė temperatūra." Jei ne, mirksi tik "- -" ir įjungiami garsai. Norėdami išjungti žadintuvą, paspauskite bet kurį ekrano mygtuką.

ĮSPĖJIMAS



Temperatūrą šaldymo skyriuje galima nustatyti nuo 1 iki 8 °C, o šaldiklio skyriuje - nuo -24 iki -15 °C. Reguliuojamos temperatūros vertės gali skirtis, jei jos neviršija šių intervalų pagal gaminio specifikacijas.

7.2 Maisto laikymas aušintuvo skyriuje

Maisto laikymas aušintuvo skyriuje

- Skyriaus temperatūra pastebimai pakyla, jei skyriaus durelės dažnai atidaromos ir uždaromos bei laikomos atidarytos ilgą laiką, tai gali sutrumpinti maisto tarnavimo laiką ir sugadinti maistą.
- Kad nepasikeistų kvapas ir skonis, maistas turi būti laikomas uždarytuose induose.
- Nelaikykite šaldytuve per daug maisto. Kad aušinimas būtų geresnis ir tolygesnis, maistą dėkite atskirai taip, kad šaltas oras galėtų slinkti pro juos.

- Užtikrinkite oro srautą, palikdami tarpą tarp maisto ir vidinės sienos. Jei maistą atremsite į galinę sienelę, maistas gali užšalti.
- Prieš dėdami į šaldytuvą paruoštus karštus patiekalus pašildykite iki kambario temperatūros. Tada vėsų patiekalą galite sudėti į apatines šaldytuvo lentynas. Nedėkite šiltų patiekalų šalia maisto produktų, kurie gali lengvai sugesti.
- Ypač atkreipkite dėmesį, kad maisto produktai, parduodami kaip šaldyti, nesumaišomi su šviežiais.

- Atšildykite šaldytą maistą šviežio maisto skyriuje. Taip galite atvėsinti šviežio maisto skyrių naudodami šaldytą maistą ir sutaupyti energijos.
- Laikant neprinokusius atogrąžų vaisius (mangų, melionų veisles, papajas, bananus, ananasus) šaldytuve, gali paspartėti nokimo procesas. Tai nerekomenduojama, nes sutrumpės laikymo laikas.
- Svogūnus, česnakus, imbierus ir kitas šakniavaisines daržoves turėtumėte laikyti tamsioje ir šaltoje patalpoje, o ne šaldytuve.
- Jei pastebėjote, kad maistas sugedo šaldytuve, išmeskite jį ir išvalykite priedus, kurie su juo lietė.
- Kad dideliuose puoduose verdami patiekalai, pavyzdžiui, sriubos ir troškiniai, greitai atvėstų, galite juos sudėti į šaldytuvą, atskirdami juos į savo negilias talpyklas.
- Nedėkite nesupakuoto maisto arti kiaušinių.
- Vaisius ir daržoves laikykite atskirai ir kiekvieną veislę laikykite kartu (pavyzdžiui, obuoliai su obuoliais, morkos su morkomis).
- Iš plastikinio maišelio išimkite žalias daržoves ir įdėkite į šaldytuvą, suvynioję į popierinį rankšluostį ar šluostę. Jei išplaunate tokio tipo maistą prieš dėdami juos į šaldytuvą, nepamirškite jų išdžiovinti.
- Galite sukurti drėgną aplinką ir užtikrinti oro srautą laikydami vaisius ir daržoves, kurie linkę džiūti, perforuotuose arba neužsandarintuose plastikiniuose maišeliuose.
- Išskyrus tuos atvejus, kai aplinkoje yra ekstremalios aplinkybės, jei jūsų gaminiui (rekomenduojamų verčių lentelėje) nustatytos nurodytos nustatytos vertės, maistas ilgiau išlieka šviežias tiek šviežių produktų skyriuje, tiek šaldiklio skyriuje.

Laikykite maisto produktus įvairiose vietose pagal jų savybes:	
Maistas	Vieta
Kiaušiniai	Durų lentyna
Pieno produktai (sviestas, sūris)	Jei yra, nulinio laipsnio (pusryčių maistui) skyrius
Vaisiai, daržovės ir žalumynai	Vaisių ir daržovių skyrius, daržovių skyrius arba „EverFresh+“ skyrius (jei yra)
Šviežia mėsa, paukštiena, žuvis, dešra ir tt Virtas maistas	Jei yra, nulinio laipsnio (pusryčių maistui) skyrius
Paruošta patiekti maisto produktus, supakuotus produktus, konservus ir marinuotus agurkus	Viršutinės lentynos arba durų lentyna
Gėrimai, buteliai, prieskoniai ir užkandžiai	Durų lentyna

Maisto laikymas šaldiklio skyriuje

- Greito užšaldymo funkciją galite įjungti likus 4-6 valandoms iki užšaldymo ir atlikti greitesnį aušinimą.
- Prieš dėdami karštus patiekalus į šaldiklio skyrių, pašildykite iki kambario temperatūros.
- Šaldomas maistas turi būti padalinamas į porcijas priklausomai nuo suvartojimo ir šaldomas atskirose pakuotėse.
- Maisto produktus rekomenduojama supakuoti prieš dedant juos į šaldiklį.
- Kad nesibaigtų laikymo laikas, pagal skirtingų maisto produktų laikymo laiką ant pakuotės užrašykite produkto užšaldymo datą, laiką ir pavadinimą.
- Greitai suvartokite atšildytus maisto produktus. Atšildytų maisto produktų negalima vėl užšaldyti, nebent jie iškepti. Nesaugu vartoti šaldytų šviežių maisto produktų nevirti, kai jie atšildyti.
- Kai šaldote šviežius maisto produktus, nesilieskite su jau užšaldytais maisto produktais. Priešingu atveju šaldyti maisto produktai bus atitirpinti.

Maisto produktų, kurie parduodami sušaldyti, laikymas

- Visada laikykitės gamintojo nurodymų dėl laiko, per kurį turite laikyti savo maisto produktus. Neviršykite šiose instrukcijose nurodyto laiko!
- Siekiant apsaugoti maisto kokybę, laiko tarpas tarp pirkimo operacijos ir laikymo turi būti kuo trumpesnis.
- Pirkite šaldytus maisto produktus, laikomus -18 °C arba žemesnėje temperatūroje.
- Nepirkite maisto produktų, kurių pakuotės yra padengtos ledu ir pan. Tai reiškia, kad produktas gali būti iš dalies atitirpęs ir užšaldytas. Temperatūra turi įtakos maisto kokybei.

- Neviršykite maisto gamintojo rekomenduojamo laikymo laiko. Iš šaldiklio išimkite tik tiek maisto, kiek jums reikia.
- Išskyrus tuos atvejus, kai aplinkoje yra ekstremalios aplinkybės, jei jūsų gaminiui (rekomenduojamų verčių lentelėje) nustatytos nurodytos nustatytos vertės, maistas ilgiau išlieka šviežias tiek šviežių produktų skyriuje, tiek šaldiklio skyriuje.
- Jei šviežio maisto skyriuje nustatyta žemesnė temperatūra, švieži vaisiai ir daržovės gali būti iš dalies užšalę.
- Dviejų žvaigždučių skyriai tinka iš anksto užšaldytiems maisto produktams. Galima laikyti ledus ir ledo kubelius.
- Neužšaldykite maisto produktų skyriuose, pažymėtuose viena, dviem ir trimis žvaigždutėmis.

Mėsa ir žuvis		Paruošimas		Ilgiausias laikymo laikas (mėnesiai)	
Mėsos produktai	Veršiena	Kepsniai	Supjaustyti juos 2 cm storio pjausniais ir padėti tarp jų foliją arba sandariai apvynioti maistine plėvele	6-8	
		Skrudinta mėsa	Supakuoti mėsos gabalėlius į šaldymui skirta maišelį arba sandariai suvynioti maistinėje plėvelėje	6-8	
		Kubeliai	Mažais gabaliukais	6-8	
		Šniceliai, pjausniai	Įdėti foliją tarp supjaustytų riekelių arba suvynioti atskirai maistinėje plėvelėje	6-8	
	Aviena	Pjausniai	Įdėti foliją tarp supjaustytų riekelių arba suvynioti atskirai maistinėje plėvelėje	4-8	
		Skrudinta mėsa	Supakuoti mėsos gabalėlius į šaldymui skirta maišelį arba sandariai suvynioti maistinėje plėvelėje	4-8	
		Kubeliai	Supakuoti mėsos gabalėlius į šaldymui skirta maišelį arba sandariai suvynioti maistinėje plėvelėje	4-8	
	Jautiena	Skrudinta mėsa	Supakuoti mėsos gabalėlius į šaldymui skirta maišelį arba sandariai suvynioti maistinėje plėvelėje	8-12	
		Kepsniai	Supjaustyti juos 2 cm storio pjausniais ir padėti tarp jų foliją arba sandariai apvynioti maistine plėvele	8-12	
		Kubeliai	Mažais gabaliukais	8-12	
		Virta mėsa	Supakuoti mažais gabaliukais šaldymui skirtuose maišeliuose	8-12	
	Faršas		Be prieskonių, plokščiuose maišeliuose		1-3
	Subproduktai (gabalai)		Gabalėliais		1-3
	Fermentuota dešra - Saliamis		Turėtų būti supakuota net jei jau yra pakuotėje		1-3
Kumpelis		Patalpinant folijoje ir įdėjus foliją tarp riekelių		2-3	

Mėsa ir žuvis		Paruošimas	Ilgiausias laikymo laikas (mėnesiai)	
Paukštiena ir laukinė mėsa	Vištiena ir Kalakutiena	Suvynioti į foliją	4-6	
	Žąsis	Suvynioti į foliją (porcijos neturėtų būti didesnės nei 2.5 kg)	4-6	
	Antis	Suvynioti į foliją (porcijos neturėtų būti didesnės nei 2.5 kg)	4-6	
	Elnias, triušis, stirna	Suvynioti į foliją (porcijos neturėtų būti didesnės nei 2.5 kg ir kaulai turėtų būti atskirti)	6-8	
Žuvis ir jūros gėrybės	Gėlavandenės žuvis (upėtakiai, karpiai, gervės, šamai)	Kruopščiai išvalius vidų ir žvynus, reikia nuplauti ir išdžiovinti, o prirėkus nupjauti uodegą ir galvą.	2	
	Liesa žuvis (jūrų ešerys, otas, jūrų liežuviai)		4-6	
	Riebi žuvis (dryžieji tunai, skumbė, mėlynoji žuvis, raudonoji moliuska, ančiuvis)		2-4	
	Vėžiagyviai		Išvalyti ir maišeliuose	4-6
	Ikrai		Savo pakuotėje, aliuminiame arba plastikiniame inde	2-3

Lentelėje nurodytas laikymo laikas yra pagrįstas -18°C laikymo temperatūra.

Vaisiai ir daržovės	Paruošimas	Ilgiausias laikymo laikas (mėnesiai)
Šparaginės pupelės ir pupelės	Greitai apvirti 3 minutes po plovimo ir supjaustyti mažais gabalėliais	10-13
Žalieji žirneliai	Greitai apvirti 2 minutes po plovimo ir išaižymo	10-12
Kopūstai	Nuvalyti ir greitai apvirti 1-2 min.	6-8
Morkos	Greitai apvirti 3-4 minutes po plovimo ir supjaustyti mažais gabalėliais	12
Paprikos	Apvirti 2-3 minutes, išpjovus stiebą, padalijus į dvi dalis ir atskiriant sėklas	8-10
Špinatai	Nuvalyti, nuplauti ir greitai apvirti 2 min.	6-9
Porai	Supjaustyti ir greitai apvirti 5 min.	6-8
Žiedinis kopūstas	Greitai apvirti su šiek tiek citrinos sulčių vandenyje 3–5 minutes, atskyrus lapus, šerdį supjaustyti gabalėliais	10-12
Baklažanai	Greitai apvirti 4 minutes po plovimo ir supjaustyti 2cm gabalėliais	10-12
Moliūgas	Greitai apvirti 2-3 minutes po plovimo ir supjaustyti 2cm gabalėliais	8-10
Grybai	Šiek tiek apkepus aliejuje ir užlašinus citrinos sulčių	2-3
Kukurūzai	Išvalius pakuoti burbulėje arba atskyrus	12
Obuoliai ir kriaušės	Nulupti, supjaustyti ir greitai apvirti 2-3 min.	8-10
Abrikosai ir persikai	Padalinti per pusę ir išimti sėklas	4-6
Braškės ir avietės	Nuplauti ir išimti vidų	8-12
Kepti vaisiai	Pridėti 10% cukraus į indą	12
Slyvos, vyšnios, rūgščiosios vyšnios	Nuplauti ir išimti kotelius	8-12

Lentelėje nurodytas laikymo laikas yra pagrįstas -18°C laikymo temperatūra.

Pieno produktai	Paruošimas	Ilgiausias laikymo laikas(mėnesiai)	Laikymo sąlygos
Sūris (išskyrus fetos sūrį)	Patalpinant folijoje ir įdėjus foliją tarp riekelių	6-8	Gali būti paliekamas originalioje pakuotėje trumpam laiko tarpui. Ilgesniam laiko tarpui, turėtų būti įvyniojamas į aliuminio arba plastikinę foliją.
Sviestas, margarinas	Savo pakuotėje	6	Savo pakuotėje arba plastikiniuose indeliuose

Lentelėje nurodytas laikymo laikas yra pagrįstas -18°C laikymo temperatūra. "Šviežių maisto produktų kiekis, kurį galima užšaldyti tam tikrą laiką, yra nurodytas rūšies etiketėje."

Šaldiklio detalės

Pagal IEC 62552 standartą šaldiklis turi užšaldyti iki 4,5 kg maisto produktų iki -18 °C ar žemesnės temperatūros esant 25 °C kambario temperatūrai per 24 valandas kiekvieniems 100 litrų šaldiklio tūrio.

Ilgą laiką užšaldytus maisto produktus galima laikyti tik prie -18 °C ar žemesnės temperatūros .

Taip maisto produktai išliks švieži ne vieną mėnesį (juos užšaldžius iki -18 °C ar žemesnės temperatūros).

Maisto produktai, kuriuos užšaldote, neturi liestis prie jau užšaldytų, nes pastarieji iš dalies atšils.

Norėdami pailginti laikymo laiką, daržoves išvirkite ir leiskite vandeniui nubėgti. Po to sudėkite maistą į orui nelaidžias pakuotes ir sudėkite į šaldiklį. Nešaldykite bananų, pomidorų, salotų, salierų, virtų kiaušinių, bulvių ir panašių maisto produktų. Jei šie maisto produktai yra užšaldyti, tai turės neigiamos įtakos tik maistinėms vertėms ir valgymo savybėms. Dėl puvimo, kuris keltų grėsmę žmonių sveikatai, nekyla klausimas.

Maisto padėjimas

Šaldiklio skyriaus lentynos: įvairūs šaldyti maisto produktai, pavyzdžiui, mėsa, žuvis, ledai, daržovės ir kt.

Šaldytuvo skyriaus lentynos: maisto produktai puoduose, uždengtose lėkštėse ir uždengtose dėžutėse, kiaušiniai (uždarytoje dėžutėje)

Šaldytuvo skyriaus durelių lentynos: maži ir supakuoti maisto produktai ar gėrimai

Crisper: daržovės ir vaisiai

Šviežio maisto skyrius: delikatesai (pusryčių maistas, mėsos produktai, kuriuos reikia suvartoti per trumpą laiką)

7.3 Daržovių skyrius

Šaldytuvo traškutuvus sukurtas taip, kad daržovės būtų šviežios, išsaugant jų drėgmę. Tam skirtas intensyvesnis oro cirkuliacija, nukreiptas į daržovių skyriaus zoną. Dėžėse laikykite vaisius ir daržoves. Žaliuosius lapinius traškučius ir vaisius laikykite atskirai, kad jie ilgiau išliktų švieži.

7.4 Pieno produktų šaldymo patalpa

Šaldymo stalčius

Šaldymo stalčius gali pasiekti žemesnę temperatūrą aušintuvo skyriuje. Šį stalčių naudokite delikateso gaminiams (saliams, dešra ir kt.) ir pieno produktams, kuriems reikalingos šaltesnės laikymo sąlygos, arba mėšai, vištienai ar žuviai greitai suvartoti. Šiame stalčiuje netinka laikyti vaisių ir daržovių.

7.5 Durų atidarymo pusės apvertimas

Jūsų šaldytuvo durų atidarymo pusė gali būti pakeista pagal vietą, kurioje jas padėjote. Kai jums to reikia, būtinai kreipkitės į artimiausią įgaliotą tarnybą.

7.6 Atidarytų durelių signalas

Jūsų šaldytuvo durų atidarymo įspėjimo sistema gali skirtis priklausomai nuo modelio.

Versija 1;

Jei gaminio durelės tam tikrą laiką lieka atidarytos (nuo 60 s iki 120 s), pasigirsta įspėjamasis garsinis signalas; priklausomai nuo gaminio modelio, taip pat gali būti rodomas vaizdinis įspėjamasis signalas (šviesos blyksnis). Uždarius įrenginio dureles arba paspaudus mygtuką įrenginio ekrane, jei toks yra, įspėjamasis garsas nutrūks.

Versija 2;

Jei prietaiso durelės tam tikrą laiką lieka atidarytos (nuo 60 s iki 120 s), pasigirsta atidarytų durų perspėjimas. Atidarytų durų perspėjimas skamba palaipsniui. Pirmiausia pradeda skambėti garsinis įspėjimas. Po 4 minučių, jei durelės vis dar neuždarytos, įsijungia vaizdinis įspėjimas (apšvietimo blyksnis). Perspėjimas apie atidarytas duris bus atidėtas tam tikram laikui (nuo 60 s iki 120 s), kai bus paspaustas bet kuris gaminio ekrano klavišas, jei toks yra. Tada procesas prasidės iš naujo. Uždarius įrenginio dureles, atidarytų durų įspėjimas bus atšauktas.

7.7 Sulankstoma vyno lentyna

Tai leidžia vartotojui prireikus laikyti vyno butelius. Norėdami naudoti stovo dalį, suimkite už plastikinės dalies ir švelniai patraukite žemyn. Dabar galite naudoti sulankstomą vyno lentyną.

 Ant sulankstomos vyno lentynos rekomenduojama laikyti ne daugiau kaip 2 vyno butelius.

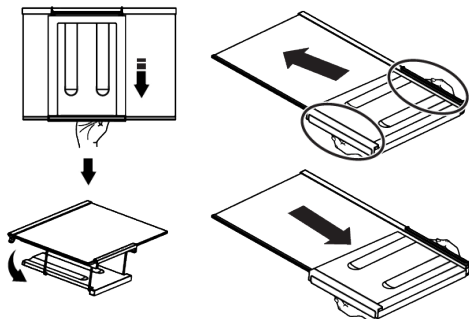

Norėdami sugrupuoti vyno lentyną, pirmiausia išimkite stiklinę lentyną iš šaldytuvo. Padėkite ją ant stiklinės lentynos, stumdami plastikinę dalį per priekinius ir galinius griovelius, kaip parodyta paveikslėlyje. Produktas bus paruoštas naudoti su sulankstoma vyno lentyna. Norėdami išimti sulankstomą vyno lentyną, pirmiausia išimkite stiklinę lentyną iš šaldytuvo. Tada suimkite plastikinę dalį ir traukite bet kuria kryptimi. Dabar, kai reikia, gaminį galite naudoti be sulankstomos vyno lentynos.

7.8 Apšvietimo lempos keitimas

Paskambinkite įgaliotajai tarnybai, kai bus pakeista jūsų šaldytuvo apšvietimui naudojama lemputė / šviesos diodas. Šiame prietaise naudojamų lempučių negalima naudoti namų apšvietimui. Ši lemputė skirta tik padėti saugiai ir patogiai sudėti maisto produktus į šaldytuvą ar šaldiklį.

8 Techninė priežiūra ir valymas



ĮSPĖJIMAS:

Visų pirma, perskaitykite „saugumo instrukcijų“ skyrių.



ĮSPĖJIMAS:

Prieš valydami šaldytuvą, atjunkite jį nuo elektros tinklo arba išjunkite saugiklį, prie kurio jis prijungtas.



Dėl jokios priežasties nestatykite rankų, kojų ar metalinių daiktų po šaldytuvu arba tarp šaldytuvo ir grindų. Gali užstrigti arba bet koks aštrus kraštas gali sužaloti asmenį.

- Gaminio valymui nenaudokite aštrių ar abrazyvinių įrankių. Nenaudokite tokių medžiagų kaip buitinės valymo priemonės, plovikliai, dujos, benzinai, skiedikliai, alkoholis, vaškas ir kt.
- Dulkės turi būti pašalintos nuo vėdinimo grotelių gaminio gale bent kartą per metus (dangčio atidaryti nereikia) Gaminį valykite drėgnu audeklu.
- Saugokite, kad vandens nepatektų į lempos dangtelį ir kitas elektrines dalis.
- Dureles valykite drėgnu audeklu. Išimkite iš vidaus visus produktus, ištraukite lentynėles. Iš durų lentynėles ištraukite išskeldami į viršų. Išvalykite ir išdžiovinkite lentynėles, tada iš viršaus įstatykite atgal į vietą.
- Nevalykite prietaiso išorinių paviršių ar chromuotų detalių vandeniu su chloru ar valikliais. Dėl chloro metaliniai paviršiai ims rūdyti.
- Nenaudokite aštrių ir abrazyvinių įrankių, muilo, buitinių valymo priemonių, ploviklių, dujų, benzino, lako ir panašių medžiagų, kad būtų išvengta plastiko dalies deformacijos ir atspaudų pašalinimo. Naudokite šiltą vandenį ir minkštą šluostę valymui, o tada išdžiovinkite.

- Produktams be No-Frost funkcijos, vandens lašai ir ledas iki piršto storumo gali atsirasti galinėse šaldiklio kameros sienelėse. Nevalykite ir netepkite aliejų ar panašių medžiagų.
- Naudokite sudrėkintą mikropluošto šluostę išorinių paviršių valymui. Kempinės ir kitokio tipo šluostės gali subraižyti paviršius.
- Kad išvalytumėte visus nuimamus komponentus vidaus valymo metu, nuplaukite juos su vidutinio stiprumo tirpalu iš muilo, vandens ir gazuoto vandens. Nuplaukite ir gerai nusauskinkite. Venkite vandens ir apšviečiamų dalių ir valdymo skydelio kontakto.



DĖMESIO:

Nenaudokite acto, izopropilo alkoholio ar kitos alkoholio pagrindo priemonės jokiam vidaus paviršiui.

Nerūdijančiojo plieno išoriniai paviršiai

Naudokite neabrazyvinę nerūdijančio plieno valymo priemonę ir naudokite ją su minkšta šluoste neturinčia pūkelių. Kad nublizgintumėte, švelniai nuvalykite paviršius su mikropluošto šluoste sudrėkinta vandeniu ir naudokite sauso poliravimo zomšą. Visada sekite nerūdijančio plieno raštą.

Kvapų išvengimas

Iš gamyklos prietaisas pristatomas be jokių kvėpiančių medžiagų, Tačiau netinkamai laikant maistą ir netinkamai valant vidaus paviršius gali atsirasti kvapų.

- Kad taip neatsitiktų, kas 15 dienų valykite vidų gazuotu vandeniu.
- Maisto produktus laikykite uždarytuose induose, nes mikroorganizmai, atsirandantys iš maisto produktų, laikomų neuždarytuose induose, sukels blogą kvapą.

- Nelaikykite šaldytuve maisto produktų, kurie sugedę ar kurių galiojimo laikas pasibaigęs.

Plastikinių paviršių apsauga

Ant plastikinių paviršių išpiltas aliejus gali paviršių pažeisti, todėl jį būtina nedelsiant nuvalyti šiltu vandeniu.

9 Trikčių šalinimas



Visų pirma, perskaitykite „saugumo instrukcijų“ skyrių!

Prieš kreipdamiesi į aptarnavimo tarnybą, patikrinkite šį sąrašą. Taip sutaupysite laiko ir pinigų. Į šį sąrašą įtraukiami dažni skundai, nesusiję su gamybos ar medžiagų gedimu. Tam tikros čia paminėtos funkcijos gali būti netaikomos jūsų gaminiiui.

DĖMESIO! Jei problema išlieka ir po to, kai vykdote šiame skyriuje pateiktas instrukcijas, susisiekite su pardavėju arba įgaliojuoju aptarnavimo centru. Nebandykite taisyti gaminio.

Šaldytuvus neveikia.

- Maitinimo kištukas nėra iki galo įstatytas. >>> Įjunkite jį, kad visiškai įsitvirtintumėte lizde.
- Saugiklis, prijungtas prie gaminio maitinimo lizdo, arba pagrindinis saugiklis perdegė. >>> Patikrinkite saugiklį.

Kondensatas ant aušintuvo skyriaus šoninės sienelės (MULTI ZONE, COOL CONTROL ir FLEXI ZONE).

- Duryš atidaromos per dažnai. >>> Stenkitės neatidaryti gaminio durelių per dažnai.
- Aplinka per drėgna. >>> Nemontuokite gaminio drėgnoje aplinkoje.
- Maisto produktai, kuriuose yra skysčių, laikomi sandariuose laikikliuose. >>> Maisto produktus, kuriuose yra skysčių, laikykite sandariuose laikikliuose.
- Gaminio durelės paliekamos atviros. >>> Nelaikykite gaminio durelių atidarytų ilgą laiką.
- Termostatas nustatytas į labai vėsią temperatūrą. >>> Nustatykite termostatą į tinkamą temperatūrą.

Kompresorius neveikia.

- Staigaus elektros energijos tiekimo sutrikimo atveju arba ištraukus maitinimo kištuką ir vėl įjungus, dujų slėgis gaminio aušinimo sistemoje nėra subalansuotas, todėl suveikia kompresoriaus šiluminė apsauga. Gaminys vėl įsijungs maždaug po 6 minučių. Jei pasibaigus šiam laikotarpiui produktas nepasileidžia iš naujo, susisiekite su aptarnavimo centru.
- Atitirpinimas aktyvus. >>> Tai normalu visiškai automatiniam atitirpinimo produktui. Atitirpinimas atliekamas periodiškai.
- Gaminys neprijungtas. >>> Įsitinkinkite, kad maitinimo laidas įjungtas.
- Neteisingas temperatūros nustatymas. >>> Pasirinkite tinkamą temperatūros nustatymą.
- Elektra dingo. >>> Gaminys toliau veiks įprastai, kai bus atkurtas maitinimas.

Šaldytuvo veikimo triukšmas didėja naudojimo metu.

- Gaminio veikimo charakteristikos gali skirtis priklausomai nuo aplinkos temperatūros svyravimų. Tai normalu ir nėra gedimas.

Šaldytuvus veikia per dažnai arba per ilgai.

- Naujas produktas gali būti didesnis nei ankstesnis. Didesni produktai veiks ilgiau.
- Kambario temperatūra gali būti aukšta. >>> Produktas paprastai veiks ilgą laiką aukštesnėje kambario temperatūroje.
- Gali būti, kad gaminys neseniai buvo prijungtas prie maitinimo tinklo arba į jį įdėtas naujas maisto produktas. >>> Produktas užtruks ilgiau, kol jis pasieks nustatytą temperatūrą, kai neseniai įjungtas arba įdedamas naujas maisto produktas. Tai normalu.

- Į gaminį neseniai galėjo būti įdėtas didelis karšto maisto kiekis. >>> Nedėkite į gaminį karšto maisto.
- Durys buvo dažnai atidaromos arba laikomos atidarytos ilgą laiką. >>> Šiltas oras, judantis viduje, privers gaminį veikti ilgiau. Neatidarinėkite durelių per dažnai.
- Šaldiklio arba šaldytuvo durys gali būti praviros. >>> Patikrinkite, ar durys visiškai uždarytos.
- Gaminio temperatūra gali būti nustatyta per žemai. >>> Nustatykite aukštesnę temperatūrą ir palaukite, kol gaminys pasieks nustatytą temperatūrą.
- Aušintuvo arba šaldiklio durelių poveržlė gali būti nešvari, susidėvėjusi, sulūžusi arba netinkamai nusistovėjusi. >>> Išvalykite arba pakeiskite tarpiklį. Dėl pažeistos / suplyšusios durelių poveržlės gaminys veiks ilgiau, kad išlaikytų esamą temperatūrą.

Šaldiklio temperatūra labai žema, bet vėsesnio pakanka.

- Šaldiklio skyriaus temperatūra nustatyta labai žemai. >>> Nustatykite aukštesnę šaldiklio kameros temperatūrą ir patikrinkite dar kartą.

Aušintuvo temperatūra yra labai žema, bet šaldiklio temperatūra yra tinkama.

- Aušintuvo skyriaus temperatūra nustatyta labai žemai. >>> Nustatykite aukštesnę aušintuvo skyriaus temperatūrą ir patikrinkite dar kartą.

Maisto produktai, laikomi vėsesnio skyriaus stalčiuose, užšaldomi.

- Aušintuvo skyriaus temperatūra nustatyta labai žemai. >>> Nustatykite aukštesnę aušintuvo skyriaus temperatūrą ir patikrinkite dar kartą.

Temperatūra šaldytuve arba šaldiklyje per aukšta.

- Aušintuvo skyriaus temperatūra nustatyta labai aukštai. >>> Aušintuvo skyriaus temperatūros nustatymas turi įtakos temperatūrai šaldiklio skyriuje. Palaukite, kol atitinkamų dalių

temperatūra pasieks pakankamą lygį, pakeisdama aušintuvo arba šaldiklio skyrių temperatūrą.

- Durys buvo dažnai atidaromos arba laikomos atidarytos ilgą laiką. >>> Neatidarinėkite durelių per dažnai.
- Durys gali būti praviros. >>> Visiškai uždarykite duris.
- Gali būti, kad gaminys neseniai buvo prijungtas prie maitinimo tinklo arba į jį įdėtas naujas maisto produktas. >>> Tai normalu. Produktas užtruks ilgiau, kol jis pasieks nustatytą temperatūrą, kai neseniai įjungtas arba įdedamas naujas maisto produktas.
- Į gaminį neseniai galėjo būti įdėtas didelis karšto maisto kiekis. >>> Nedėkite į gaminį karšto maisto.

Drebuly ar triukšmas.

- Paviršius nėra lygus arba patvarus >>> Jei gaminys dreba lėtai judant, sureguliuokite stovus, kad gaminys būtų subalansuotas. Taip pat įsitinkinkite, kad žemė yra pakankamai patvari, kad galėtų išlaikyti gaminį.
- Bet kokie ant gaminio padėti daiktai gali kelti triukšmą. >>> Pašalinkite visus ant gaminio esančius daiktus.
- Gaminys skleidžia skysčių tekėjimo, purškimo ir pan. triukšmą.
- Gaminio veikimo principai susiję su skysčių ir dujų srautais. >>> Tai normalu, o ne gedimas.

Iš gaminio sklinda vėjo pučiamas garsas.

- Produktas aušinimo procesui naudoja ventiliatorių. Tai normalu ir nėra gedimas.

Ant gaminio vidinių sienelių susidaro kondensatas.

- Karštas ar drėgnas oras padidins apledėjimą ir kondensatą. Tai normalu ir nėra gedimas.
- Durys buvo dažnai atidaromos arba laikomos atidarytos ilgą laiką. >>> Neatidarinėkite durų per dažnai; jei atidaryta, uždarykite duris.
- Durys gali būti praviros. >>> Visiškai uždarykite duris.

Ant gaminio išorės arba tarp durelių susidaro kondensatas.

- Aplinkos oras gali būti drėgnas, drėgnu oru tai visiškai normalu. >>> Sumažėjus drėgmei, kondensatas išsisklaidys.

Viduje nemalonus kvapas.

- Produktas nėra reguliariai valomas. >>> Reguliariai valykite vidų naudodami kempinę, šiltą vandenį ir gazuotą vandenį.
- Tam tikri laikikliai ir pakavimo medžiagos gali sukelti kvapą. >>> Naudokite laikiklius ir pakavimo medžiagas be kvapo.
- Maisto produktai buvo sudėti į neužsandarintus laikiklius. >>> Maistą laikykite uždaroje talpose. Iš neuždarytų maisto produktų gali pasklisti mikroorganizmai ir sukelti blogą kvapą.
- Iš gaminio pašalinkite visus pasibaigusio galiojimo ar sugedusius maisto produktus.

Durys neužsidaro.

- Maisto pakuotės gali užkimšti duris. >>> Perkelkite visus daiktus, blokuojančius duris.

- Gaminys stovi ne visiškai vertikaliaje padėtyje ant žemės. >>> Sureguliuokite stovus, kad subalansuotumėte gaminį.
- Paviršius nėra lygus arba patvarus >>> Įsitikinkite, kad paviršius yra plokščias ir pakankamai patvarus, kad galėtų išlaikyti gaminį.

Traškučiai užstrigo.

- Maisto produktai gali liestis su viršutine stalčiaus dalimi. >>> Pertvarkykite stalčiuje esančius maisto produktus.

Gaminio paviršiaus temperatūra.

- Kai gaminys veikia, tarp dviejų durelių, ant šoninių skydelių ir galinių grotelių gali būti stebima aukšta temperatūra. Tai yra normalu ir nerodo gedimo.

Atidarius dureles, ventiliatorius veikia toliau.

- Ventiliatorius gali veikti toliau, kai atidarytos šaldiklio durys.



ĮSPĖJIMAS: Jei problema išlieka ir po to, kai vykdomė šiose instrukcijose pateiktas instrukcijas, susisiekite su pardavėju arba įgaliotuoju aptarnavimo centru. Nebandykite taisyti gaminio. Tai normalu.

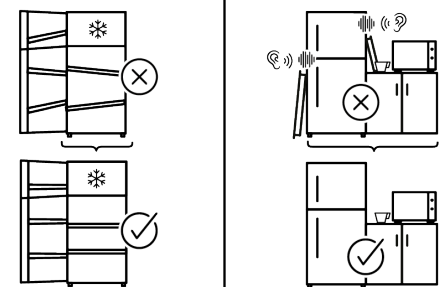
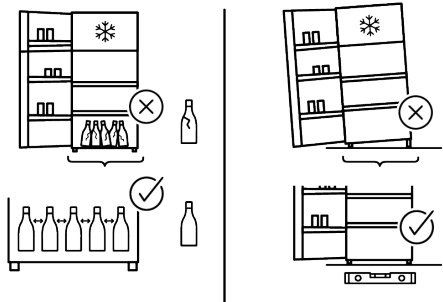
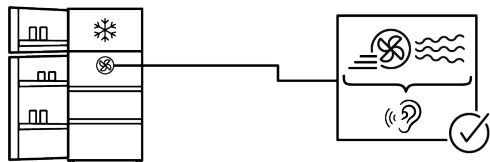
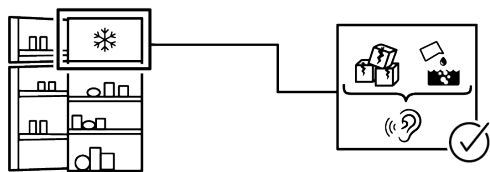
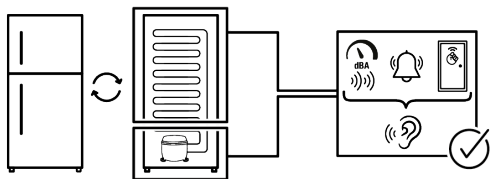

Kai kuriuos (paprastus) gedimus galutinis vartotojas gali tinkamai pašalinti be jokių saugumo problemų ar nesaugaus naudojimo, jei jie atliekami laikantis toliau pateiktų nurodymų (žr. skyrių „Savarankiškas remontas“).

Todėl, jei toliau skyriuje „Savarankiškas remontas“ nenurodyta kitaip, siekiant išvengti saugos problemų, remontas turi būti paliekamas profesionaliems meistrams. Profesionalus meistras yra profesionalus meistras, kuriam gamintojas suteikė prieigą prie šio gaminio instrukcijų ir atsarginių dalių sąrašo vadovaudamasis teisės aktuose aprašytais metodais pagal Direktivą 2009/125/EB.

Tačiau tik techninės priežiūros atstovas (t. y. įgalioti profesionalūs meistrai), su kuriais galite susisiekti telefono numeriu, nurodytu vartotojo vadove/garantijos kortelėje arba per įgaliotąjį pardavėją, gali teikti paslaugas pagal garantijos sąlygas. Todėl atminkite, kad profesionaliems meistrams, kurie nėra įgalioti Whirlpool, garantija negalioja.

Savarankiškas remontas

Galutinis vartotojas gali pats taisyti šias atsargines dalis: durų rankenas, durų vyrius, padėklus, krepšelius ir durų tarpines (2021 m. kovo 1 d. atnaujintas sąrašas pateikiamas parts-selfservice.whirlpool.com).

Be to, siekiant užtikrinti gaminio saugą ir išvengti rimtų sužalojimų pavojaus, minėtas savarankiškas remontas turi būti atliktas vadovaujantis vartotojo vadove arba parts-selfservice.whirlpool.com pateiktomis remonto instrukcijomis. Saugumo sumetimais, prieš bandydami remontuoti patys, atjunkite gaminį iš elektros tinklo.

Šio produkto garantija gali nustoti galioti, jei galutinis vartotojas taiso arba bando taisyti dalis, neįtrauktas į tokį sąrašą, ir (arba) nesivadovaudamas vartotojo vadove arba parts-selfservice.whirlpool.com

pateiktomis savarankiško remonto instrukcijomis, dėl ko gali kilti saugos problemų, nepriskirtinų Whirlpool.

Todėl itin rekomenduojama, kad galutiniai vartotojai nebandytų atlikti remonto darbų, kurie nepatenka į nurodytą atsarginių dalių sąrašą ir kad tokiais atvejais kreiptųsi į įgaliotus profesionalius meistrus. Priešingu atveju, tokie galutinių naudotojų bandymai gali sukelti saugos problemų ir sugadinti gaminį, o vėliau sukelti gaisrą, potvynį, elektros smūgį ir rimtus sužalojimus.

Pavyzdžiui, bet tuo neapsiribojant, šie remonto darbai turi būti skirti įgaliotiems profesionaliems meistrams arba kompresorius, aušinimo grandinė, pagrindinės plokštės inverterio plokštė, ekrano plokštė ir kt.

Gamintojas/pardavėjas negali būti laikomas atsakingu jokiai atveju, jei galutiniai vartotojai nesilaiko aukščiau nurodytų reikalavimų.

Galimybė gauti atsarginę dalį šaldytuvui yra 10 metų. Šiuo laikotarpiu yra galimybė įsigyti originalias atsargines dalis, kad jūsų šaldytuvus tinkamai veiktų.

Minimali jūsų įsigyto šaldytuvo garantija yra 24 mėnesiai.

Šiame gaminyje yra „G“ energijos klasės apšvietimo šaltinis.

Šio gaminio apšvietimo šaltinį gali pakeisti tik profesionalus meistras.

