



THANK YOU FOR BUYING A WHIRLPOOL PRODUCT
 In order to receive a more complete assistance, please register your product on www.whirlpool.eu/register

PLEASE SCAN THE QR CODE ON YOUR APPLIANCE IN ORDER TO REACH MORE INFORMATION



Before using the appliance carefully read the Safety Instruction.

PRODUCT DESCRIPTION

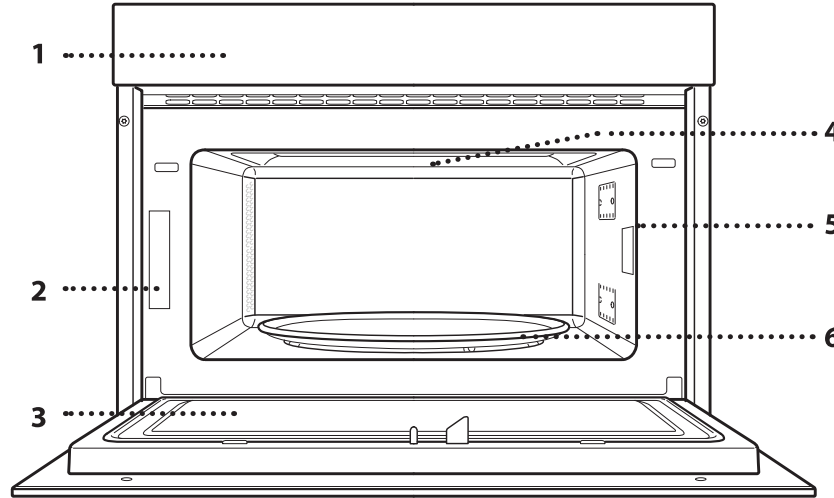

1. Control panel
2. Identification plate (do not remove)
3. Door
4. Upper heating element/grill
5. Light
6. Turntable

CONTROL PANEL DESCRIPTION

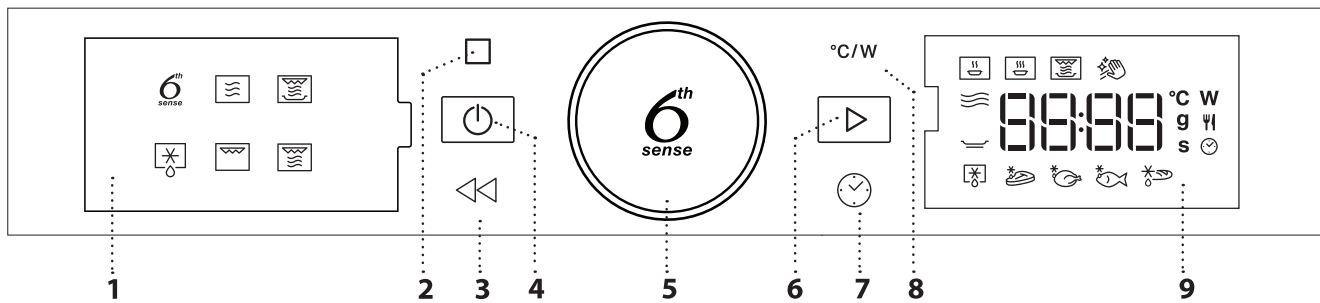

1. LEFT-HAND DISPLAY

2. PAUSE

To pause a cooking cycle.

3. BACK

For returning to the previous screen.

4. ON/OFF

For switching the oven on and off and for stopping an active function at any time.

5. ROTARY KNOB / 6th SENSE BUTTON

Turn this to navigate through the functions and adjust all of the cooking parameters. Press to select, set, access or confirm functions or parameters and eventually start the cooking program.

6. START

For starting functions and confirming settings.

7. TIME

For setting the time as well as setting or adjusting the cooking time.

8. POWER

To adjust the microwave power.

9. RIGHT-HAND DISPLAY

ACCESSORIES

TURNTABLE

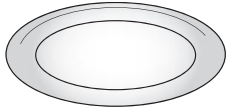

Placed on its support, the glass turntable can be used with all cooking methods.

The turntable must always be used as a base for other containers or accessories.

TURNTABLE SUPPORT

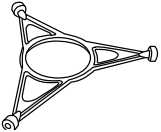

Only use the support for the glass turntable.

Do not rest other accessories on the support.

WIRE RACK

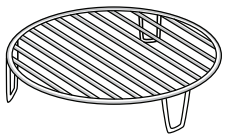

This allows you to place food closer to the grill, for perfectly browning your dish.

Place the wire rack on the turntable, making sure that it does not come into contact with other surfaces.

CRISP PLATE

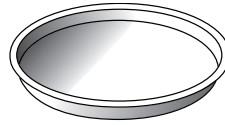

Only for use with the designated functions.

The Crisp plate must always be placed in the centre of the glass turntable and can be pre-heated

when empty, using the special function for this purpose only. Place the food directly on the Crisp plate.

HANDLE FOR CRISP PLATE

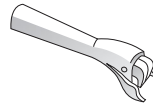

Useful for removing the hot Crisp plate from the oven.

The number and the type of accessories may vary depending on which model is purchased.

Other accessories that are not supplied can be purchased separately from the After-sales Service.

There are a number of accessories available on the market. Before you buy, ensure they are suitable for microwave use and resistant to oven temperatures.

Metallic containers for food or drink should never be used during microwave cooking.

Always ensure that foods and accessories do not come into contact with the inside walls of the oven.

Always ensure that the turntable is able to turn freely before starting the oven. Take care not to unseat the turntable whilst inserting or removing other accessories.

FUNCTIONS

6th SENSE

These functions automatically select the best cooking method for all types of food.







REHEAT

For reheating ready-made food that is either frozen or at room temperature. The oven automatically calculates the settings required to achieve the best results in the shortest amount of time. Place food on a microwave-safe and heatproof dinner plate or dish.

	FOOD	WEIGHT (g)
	PLATED MEAL	250 - 500
	FROZEN LASAGNA	250 - 500
	MILK/WATER	100 - 500
	SOUP	200 - 800





COOK

For cooking foods quickly and achieving optimal results. Use a heatproof container suitable for microwave use.

	FOOD	WEIGHT (g)
	ROAST CHICKEN	800 - 1500
	POTATOES GRATIN	200 - 1000
	STUFFED VEGETABLES	200 - 800
	PORK RIBS	200 - 800
	SCRAMBLED EGGS	100 - 500
	POPCORN	90

CRISP

For quickly reheating and cooking frozen foods and giving them a golden, crunchy top. Only use this function with the crisp plate provided. Turn the food when prompted.

	FOOD	WEIGHT (g)
	PIZZA [FROZEN]	200 - 800
	BURGER PATTIES	200 - 600
	POTATOES FRIED [FROZEN]	200 - 500
	CHICKEN NUGGETS [FROZEN]	100 - 500
	FISH FINGERS [FROZEN]	100 - 500

Required accessories: Crisp plate, handle for crisp plate

Hydro Self Clean

The action of the steam released during this special cleaning cycle allows dirt and food residues to

be removed with ease. Pour a cup of drinking water into a microwave proof container and activate the function.

MICROWAVE

For quickly cooking and reheating food or drinks.

POWER (W)	RECOMMENDED FOR
1000	Quickly reheating drinks or other foods with a high water content.
800	Cooking vegetables.
650	Cooking meat and fish.
500	Cooking meaty sauces, or sauces containing cheese or egg. Finishing off meat pies or pasta bakes.
350	Slow, gently cooking. Perfect for melting butter or chocolate.
160	Defrosting frozen foods or softening butter and cheese.
90	Softening ice cream.

ACTION	FOOD	POWER (W)	DURATION (min.)
Reheat	2 cups	1000	1 - 2
Reheat	Mashed potatoes (1 kg)	1000	9 - 11
Defrost	Minced Meat (500 g)	160	13 - 14
Cook	Sponge cake	800	6 - 7
Cook	Egg custard	650	11 - 12
Cook	Meat loaf	800	18 - 20

CRISP

For perfectly browning a dish, both on the top and bottom of the food. This function must only be used with the special Crisp plate.

FOOD	DURATION (min.)
Leavened cake	7 - 10
Hamburger	8 - 10 *

* Turn food halfway through cooking.

Required accessories: Crisp plate, handle for the Crisp plate

DEFROST

For quickly defrosting various different types of food simply by specifying their weight. Food should be placed directly on the glass turntable, except for Crisp Bread Defrost. Turn the food when prompted.

CRISP BREAD DEFROST

This exclusive function allows you to defrost frozen bread. Combining both Defrost and Crisp technologies, your bread will taste and feel as if it were freshly baked. Use this function to quickly defrost and heat frozen rolls, baguettes & croissants. The Crisp Plate must be used in combination with this function, directly placed on wire shelf.

	FOOD	WEIGHT (g)
	TIMED DEFROST	-
	MEAT	100 - 2000
	POULTRY	100 - 2500
	FISH	100 - 1500
	CRISP BREAD DEFROST	50 - 500



GRILL+MW

For quickly cooking and gratinating dishes, combining the microwave and grill functions.

FOOD	POWER (W)	DURATION (min.)
Potatoes gratin	650	20 - 22
Roast chicken	650	40 - 45

Recommended accessories: Wire rack



GRILL

For perfectly browning a dish, both on the top and bottom of the food. This function must only be used with the special Crisp plate.

FOOD	DURATION (min.)
Leavened cake	7 - 10
Hamburger	8 - 10 *

* Turn food halfway through cooking.

Required accessories: Wire rack

FIRST TIME USE

. SETTING THE TIME

You will need to set the time when you switch on the oven for the first time.



The two digits for the hour will start flashing: Turn the rotary knob to set the hour and then press to confirm.



The two digits for the minutes will start flashing. Turn the rotary knob to set the minutes and press to confirm.

Please note: To change the time at a later point, press and hold for at least one second while the oven is off and repeat the steps above.

You may need to set the time again following lengthy power outages.

DAILY USE

1. SELECT A FUNCTION

When the oven is off, only the time is shown on the display. Press and hold to switch the oven on. Turn the rotary knob to view the main functions available on the left-hand display. Select one and press .



To select a sub-function (where available), select the main function and then press to confirm and go to the function menu.



Turn the rotary knob to select from amongst the subfunctions available on the right-hand display and then press to confirm.

2. SET A FUNCTION

. 6TH SENSE / DEFROST

FOOD CLASS

Once you have chosen one of the automatic functions, you will need to select a category for the food you are cooking.



When the **W** icon flashes, turn the rotary knob to select the category you require and then press **OK** to confirm.
WEIGHT

To achieve the best results, the 6th Sense (and Jet Defrost) require you to enter the weight of the food, selecting from amongst the default settings: the oven will calculate the ideal length of time for the function to run for each category of food.



When the default setting appears on the display and the **g** icon flashes, turn the rotary knob to set the weight and then press **OK** to confirm.

. MANUAL FUNCTIONS

After having selected the function you require, you can change its settings.

The display will show the settings that can be changed in sequence.

MICROWAVE POWER



When the **W** icon flashes on the display, turn the rotary knob to adjust the power setting and then press **OK** to confirm and continue to alter the settings that follow (if possible).

Please note: Once the function has been activated, the power can be changed by pressing **Power** to access the settings menu, then turning the rotary knob to change the setting.

DURATION



When the **⌚** icon flashes on the display, use the rotary knob to set the cooking time you require and then press **OK** to confirm or press **▶** to confirm and start the function.

Note: During cooking, you can adjust the cooking time by turning the rotary knob; each time you press **▶**, the cooking time increases by 30 seconds.

3. ACTIVATE THE FUNCTION

Once you have applied the settings you require, press **▶** to activate the function.

Every time the **▶** button is pressed again, the cooking time will be increased by a further 30 seconds.

Please note: You can press **⏏** at any time to stop the function that is currently active.

. JET START

When the oven is switched off, it is possible to press **▶** to activate cooking with the microwave function set at full power (1000 W) for 30 seconds.

. SAFETY LOCK

This function is automatically activated to prevent the oven from being switched on accidentally.



Open and close the door, then press **▶** to start the function.

4. PAUSE

To pause an active function, for example to stir or turn the food, simply open the door.

To start it up again, close the door and press **▶**.

AUTOMATIC PAUSE

(TURN OR STIR FOOD)

Certain functions will pause to allow you to turn or stir the food.



Once the oven has paused cooking, open the door and carry out the action you are prompted to perform before closing the door again and pressing **▶** to continue with cooking.

5. COOKING END

An audible signal will sound and the display will indicate that cooking is complete.



To extend the cooking time without changing the settings, turn the rotary knob to set a new cooking time and press **▶**.

. KEY LOCK

To lock the keypad, press and hold **⏏** for at least 5 seconds.



Do this again to unlock the keypad.

Please note: The key lock can also be activated while cooking is in progress. For safety reasons, the oven can be switched off at any time by pressing and holding **⏏**.

CLEANING

Make sure that the appliance has cooled down before carrying out any maintenance or cleaning.

Never use steam cleaning equipment. Do not use wire wool, abrasive scourers or abrasive/corrosive cleaning agents, as these could damage the surfaces of the appliance.

INTERIOR AND EXTERIOR SURFACES

- Clean the surfaces with a damp microfibre cloth. If they are very dirty, add a few drops of pH-neutral detergent. Finish off with a dry cloth.
- Clean the glass in the door with a suitable liquid detergent.
- At regular intervals, or in case of spills, remove the turntable and its support to clean the bottom of the oven, removing all food residue.
- The grill does not need to be cleaned as the intense heat burns away any dirt. Use this function on a regular basis.

ACCESSORIES

All accessories are dishwasher safe with the exception of the Crisp plate.

The Crisp plate should be cleaned using water and a mild detergent. For stubborn dirt, rub gently with a cloth. Always leave the Crisp plate to cool down before cleaning.

TROUBLESHOOTING

Problem	Possible cause	Solution
The oven is not working.	Power cut.	Check for the presence of mains electrical power and whether the oven is connected to the electricity supply.
	Disconnection from the mains.	Turn off the oven and restart it to see if the fault persists.
The oven makes noises, even when it is switched off.	Cooling fan active.	Open the door or hold or wait until the cooling process has finished.
The display shows the letter "F" followed by a number.	Software fault.	Contact the Call Center and state the number following the letter "F".

Policies, standard documentation and additional product information can be found by:

- Using the QR on your product
- Visiting our website docs.whirlpool.eu
- Alternatively, **contact our After-sales Service** (See phone number in the warranty booklet). When contacting our After-sales Service, please state the codes provided on your product's identification plate.

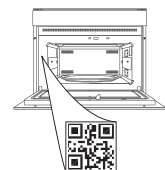



GRAZIE PER AVERE ACQUISTATO UN PRODOTTO WHIRLPOOL

Per ricevere un'assistenza più completa, registrare il prodotto su www.whirlpool.eu/register

SCANSIONARE IL CODICE QR SUL PROPRIO APPARECCHIO PER OTTENERE MAGGIORI INFORMAZIONI



Prima di utilizzare l'apparecchio leggere attentamente le istruzioni di sicurezza.

DESCRIZIONE DEL PRODOTTO

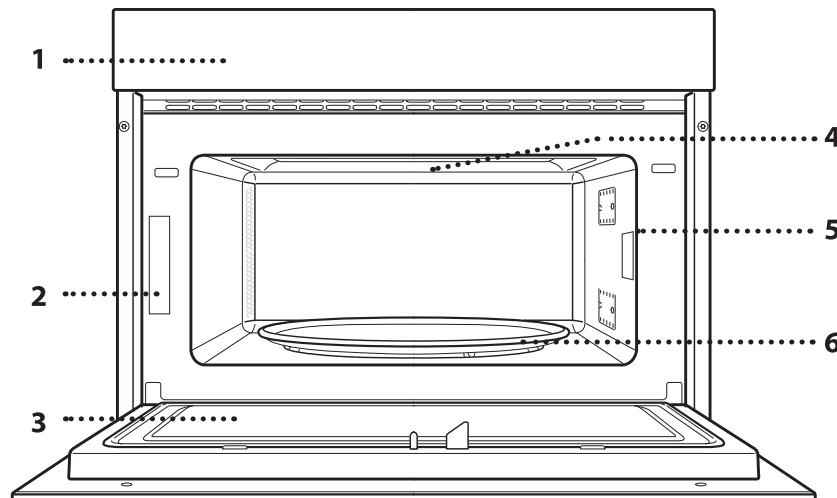

1. Pannello comandi
2. Targhetta matricola (da non rimuovere)
3. Porta
4. Resistenza superiore / grill
5. Luce
6. Piatto rotante

DESCRIZIONE DEL PANNELLO COMANDI

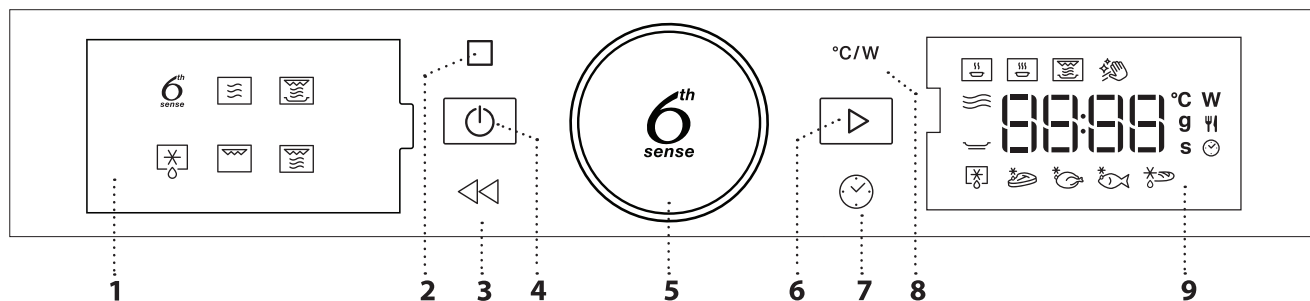

1. DISPLAY SINISTRA

2. PAUSA

Per sospendere il processo di cottura.

3. INDIETRO

Per tornare alla schermata precedente.

4. ON / OFF

Per accendere e spegnere il forno o terminare in qualunque momento una funzione attiva.

5. MANOPOLA GIREVOLE / TASTO 6th SENSE

Ruotando la manopola è possibile spostarsi tra le funzioni e regolare i parametri di cottura. Premere per selezionare, impostare, visualizzare e confermare le funzioni o i parametri e per avviare i programmi di cottura.

6. AVVIO

Per avviare le funzioni, confermando i valori.

7. TEMPO

Per impostare l'ora e per regolare il tempo di cottura.

8. POTENZA

Per regolare la potenza delle microonde.

9. DISPLAY DESTRA

ACCESSORI

PIATTO ROTANTE

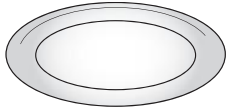

Appoggiato sull'apposito supporto, il piatto rotante in vetro può essere utilizzato in tutte le modalità di cottura.

Il piatto rotante va sempre usato come base per altri contenitori o accessori.

SUPPORTO PER PIATTO ROTANTE

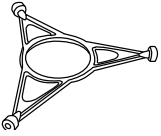

Utilizzare il supporto soltanto per il piatto rotante in vetro.

Non appoggiare altri accessori sul supporto.

GRIGLIA

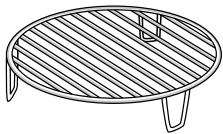

Permette di avvicinare il cibo al grill, assicurandone una piacevole doratura.

Appoggiare la griglia sul piatto rotante, evitando che venga a

contatto con altre superfici.

Il numero e il tipo di accessori possono variare a seconda del modello acquistato.

PIATTO CRISP

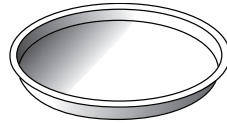

Da utilizzare solo con le funzioni designate.

Il piatto Crisp deve essere sempre appoggiato al centro del piatto rotante in vetro e può essere

preriscaldato a vuoto, utilizzando solo la speciale funzione dedicata. Disporre gli alimenti direttamente sul piatto Crisp.

IMPUGNATURA PER PIATTO CRISP

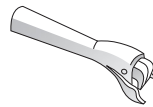

Utile per rimuovere il piatto Crisp caldo dal forno.

Gli altri accessori non in dotazione possono essere acquistati separatamente presso il Servizio Assistenza Tecnica.

In commercio sono disponibili diversi accessori. Prima di acquistarli, accertarsi che siano idonei alla cottura a microonde e in forno.

Contenitori metallici per cibi o bevande non vanno mai usati durante una cottura a microonde.

Verificare che alimenti e accessori non tocchino le pareti interne del forno.

Prima di avviare il forno, assicurarsi sempre che il piatto rotante possa ruotare liberamente. Fare attenzione a non spostare il piatto rotante dalla sua sede mentre si inseriscono o rimuovono altri accessori.

FUNZIONI

6th SENSE

Queste funzioni selezionano automaticamente la modalità di cottura ottimale per qualsiasi tipo di alimento.

SS RISCALDAMENTO

Per riscaldare cibi pronti, sia surgelati che a temperatura ambiente. Il forno calcolerà automaticamente i valori necessari per ottenere i migliori risultati possibili nel minor tempo. Disporre il cibo su un piatto piano resistente al calore e alle microonde.

	ALIMENTO	PESO (g)
1	PIATTO PRONTO	250 - 500
2*	LASAGNE SURGELATE	250 - 500
3	LATTE/ACQUA	100 - 500
4	MINESTRE	200 - 800

SSS COTTURA

Per ottenere una rapida e ottimale cottura degli alimenti. Utilizzare un contenitore resistente al calore e adatto alla cottura a microonde.

	ALIMENTO	PESO (g)
1	POLLO ARROSTO	800 - 1500
2	GRATIN DI PATATE	200 - 1000
3	VERDURE RIPIENE	200 - 800
4	COSTOLETTE DI MAIALE	200 - 800
5	UOVA STRAPAZZATE	100 - 500
6	POPCORN	90

SSS CRISP

Per riscaldare e cuocere rapidamente alimenti surgelati, creando una superficie dorata e croccante. Usare la funzione solo in combinazione con il piatto Crisp in dotazione. Quando richiesto, girare gli alimenti.

	ALIMENTO	PESO (g)
1*	PIZZA [SURGELATA]	200 - 800
2	POLPETTE DI HAMBURGER	200 - 600
3*	PATATINE FRITTE [SURGELATE]	200 - 500
4*	NUGGET DI POLLO [SURGELATI]	100 - 500
5*	BASTONCINI DI PESCE [SURGELATI]	100 - 500

Accessori necessari: piatto crisp, maniglia per piatto crisp

Auto idro-pulizia

L'azione del vapore rilasciato durante questo speciale ciclo di pulizia che consente di rimuovere

facilmente sporcizia e residui di cibo. Versare una tazza di acqua potabile in un contenitore adatto al microonde e attivare la funzione.

≡ MICROONDE

Per cuocere e riscaldare rapidamente alimenti o bevande.

POTENZA (W)	CONSIGLIATA PER
1000	Riscaldamento rapido di bevande o altri alimenti ad alto contenuto di acqua.
800	Cottura di verdure.
650	Cottura di carne e pesce.
500	Cottura di sughi di carne, salse con formaggio o uova. Finitura di sformati di carne o paste al forno..
350	Cotture lente e delicate. Per fondere burro o cioccolato.
160	Scongellare alimenti surgelati o ammorbidire burro e formaggi.
90	Per ammorbidire i gelati.

AZIONE	ALIMENTO	POTENZA (W)	DURATA (min.)
Riscaldamento	2 tazze	1000	1 - 2
Riscaldamento	Purè di patate (1 kg)	1000	9 - 11
Scongellare	Carne macinata (500 g)	160	13 - 14
Cottura	Pan di spagna	800	6 - 7
Cottura	Crema all'uovo	650	11 - 12
Cottura	Polpettone	800	18 - 20

SSS CRISP

Per ottenere una doratura perfetta sia sulla superficie superiore che su quella inferiore del cibo. Questa funzione deve essere usata solo con lo speciale piatto Crisp.

ALIMENTO	DURATA (min.)
Torte lievitate	7 - 10
Hamburger	8 - 10*

* Girare il cibo a metà cottura.

Accessori necessari: piatto Crisp, impugnatura per piatto Crisp

✖ SCONGELAMENTO

Per scongelare rapidamente diverse categorie di alimenti specificandone solamente il peso. Si consiglia di disporre gli alimenti direttamente sul piatto rotante in vetro, fatta eccezione per il Crisp Scongellamento pane. Quando richiesto, girare gli alimenti.

SCONGELAMENTO PANE CON CRISP

Questa funzione esclusiva è studiata in modo specifico per lo scongelamento del pane. Combinando le tecnologie Defrost e Crisp, il pane avrà il sapore e la consistenza di quello appena sfornato. Utilizzare questa funzione per scongelare e riscaldare rapidamente panini, baguette e croissant surgelati. Il Piatto Crisp deve essere utilizzato in combinazione con questa funzione, posto direttamente sulla griglia.

ALIMENTO	PESO (g)
 SCONGELAMENTO PROGRAMMATO	-
 CARNE	100 - 2000
 POLLAME	100 - 2500
 PESCE	100 - 1500
 SCONGELAMENTO PANE CON CRISP	50 - 500

GRILL

Per ottenere una doratura perfetta sia sulla superficie superiore che su quella inferiore del cibo. Questa funzione deve essere usata solo con lo speciale piatto Crisp.

ALIMENTO	DURATA (min.)
Torte lievitate	7 - 10
Hamburger	8 - 10 *

* Girare il cibo a metà cottura.

Accessori necessari: Griglia

PRIMO UTILIZZO

. IMPOSTARE L'ORA

Alla prima accensione è necessario impostare l'ora.



Sul display lampeggiano le due cifre relative alle ore: Ruotare la manopola per impostare l'ora, quindi premere  per confermare.





Le due cifre dei minuti iniziano a lampeggiare. ruotare la manopola per impostare i minuti e premere  per confermare.

Note: per modificare successivamente l'ora, premere  per almeno 1 secondo a forno spento e ripetere le operazioni sopra descritte.

dopo una prolungata interruzione di corrente potrebbe essere necessario impostare nuovamente l'ora.

USO QUOTIDIANO

1. SELEZIONARE UNA FUNZIONE

Quando il forno è spento, sul display viene visualizzata solo l'ora. Premere a lungo  per accendere il forno. Ruotare la manopola per visualizzare sulla parte sinistra del display le funzioni principali disponibili. e premere  per confermare.



Per selezionare una sottofunzione (se disponibile), dopo aver selezionato la funzione principale premere  per confermare e accedere al menu delle funzioni.



Ruotare la manopola per scegliere tra le sottofunzioni disponibili nella parte destra del display e premere  per confermare.

2. SELEZIONARE UNA FUNZIONE

. 6TH SENSE / SCONGELAMENTO

CATEGORIA DI ALIMENTO

Dopo avere selezionato una funzione automatica, occorre selezionare la categoria di alimenti appropriata.

GRILL + MICROONDE

Per cuocere e gratinare rapidamente le pietanze combinando le microonde con il grill.

ALIMENTO	POTENZA (W)	DURATA (min.)
Gratin di patate	650	20 - 22
Pollo arrosto	650	40 - 45

Accessori consigliati: Griglia



Quando l'icona **W** lampeggia, ruotare la manopola per selezionare la categoria desiderata e premere **OK** per confermare.

PESO

Per ottenere risultati ottimali con le funzioni 6th Sense (e Jet Defrost), è necessario inserire il peso degli alimenti scegliendo tra le impostazioni predefinite: il forno calcolerà la durata ideale della funzione per la categoria di alimenti selezionata.



Quando sul display compaiono le impostazioni predefinite e l'icona **9** lampeggia, ruotare la manopola per impostare il peso e premere **OK** per confermare.

. FUNZIONI MANUALI

Dopo avere selezionato la funzione desiderata è possibile modificarne le impostazioni.

Il display mostra in sequenza le impostazioni che è possibile modificare.

POTENZA MICROONDE



Quando l'icona **W** lampeggia sul display, ruotare la manopola per regolare il livello di potenza, quindi premere **OK** per confermare e procedere con le impostazioni seguenti (se possibile).

Note: dopo avere attivato la funzione, la potenza può essere modificata premendo **POWER** per accedere al menu delle impostazioni e ruotando la manopola per cambiare il valore impostato.

DURATA



Quando l'icona **🕒** lampeggia sul display, utilizzare la manopola per impostare il tempo di cottura desiderato, quindi premere **OK** per confermare o premere **▶** per confermare e avviare la funzione.

Note: dopo l'avvio del forno, il tempo di cottura può essere modificato ruotando la manopola; ad ogni pressione di **▶** il tempo di cottura aumenta di 30 secondi.

3. AVVIARE LA FUNZIONE

Una volta che i valori corrispondono a quelli desiderati, premere **▶** per avviare la funzione.

Ad ogni pressione del tasto **▶**, la durata di cottura aumenta di 30 secondi.

Note: Premendo **⏏** è possibile interrompere in qualsiasi momento la funzione in corso.

. JET START

A forno spento, premendo **▶** è possibile avviare la cottura con la funzione a microonde alla potenza massima (1000 W) per 30 secondi.

. BLOCCO DI SICUREZZA

Questa funzione si attiva automaticamente per prevenire un avvio involontario del forno.



Aprire e chiudere lo sportello, poi premere **▶** per avviare la funzione.

4. PAUSA

Per sospendere una funzione attiva, per esempio per mescolare o girare gli alimenti, è sufficiente aprire la porta.

Per riprendere, chiudere lo sportello e premere **▶**.

PAUSA AUTOMATICA

(GIRARE O MESCOLARE GLI ALIMENTI)

Alcune funzioni prevedono una pausa per consentire di girare o mescolare gli alimenti.



Quando il forno interrompe la cottura, aprire la porta per eseguire le operazioni indicate, quindi chiuderla nuovamente e premere **▶** per riprendere la cottura.

5. FINE COTTURA

Allo scadere del tempo programmato, un segnale acustico e il display indicheranno che la cottura è terminata.



Per prolungare la cottura mantenendo i valori impostati, ruotare la manopola per impostare una nuova durata e quindi premere **▶**.

. BLOCCO DEI TASTI

Per bloccare i tasti, tenere premuto **⏏** per almeno cinque secondi.



Per disattivare, ripetere la stessa procedura.

Note: il blocco a chiave può essere attivato anche durante la cottura. Per ragioni di sicurezza, il forno può essere spento in qualsiasi momento premendo a lungo **⏏**.

PULIZIA

Attendere che l'apparecchio si sia raffreddato prima di eseguire qualsiasi operazione di pulizia o manutenzione.

Non usare in nessun caso pulitrici a getto di vapore. Non usare pagliette metalliche, panni abrasivi e detergenti abrasivi o corrosivi che possano danneggiare le superfici.

SUPERFICI INTERNE ED ESTERNE

- Pulire le superfici con un panno in microfibra umido. Se molto sporche, aggiungere qualche goccia di detergente con pH neutro. Asciugare con un panno.
- Pulire il vetro della porta con detergenti liquidi specifici.
- A intervalli regolari o in caso di tracimazioni, togliere il piatto rotante e il suo supporto per pulire la base del forno, rimuovendo tutti i residui di cibo.
- Il grill non necessita di alcuna pulizia perché il calore intenso brucia direttamente lo sporco. attivare la funzione a intervalli regolari.

ACCESSORI

È possibile lavare in lavastoviglie tutti gli accessori ad eccezione del piatto Crisp. Il piatto Crisp deve essere pulito con acqua e un detergente neutro. Per lo sporco più tenace, strofinare delicatamente con un panno. Far raffreddare il piatto Crisp prima di lavarlo.

RISOLUZIONE DEI PROBLEMI

Problema	Possibile causa	Soluzione
Il forno non funziona.	Interruzione di corrente elettrica.	Verificare che ci sia tensione in rete e che il forno sia collegato all'alimentazione elettrica.
	Disconnessione dalla rete principale.	Spegnere e riaccendere il forno e verificare se l'inconveniente persiste.
Il forno fa rumore anche se spento.	Ventola di raffreddamento attiva.	Aprire la porta o attendere il completo raffreddamento del forno.
Il display mostra la lettera "F" seguita da un numero.	Guasto software.	Contattare il Call Center e indicare il numero che segue la lettera "F".

Per le linee guida, la documentazione standard e altre informazioni sui prodotti:

- Utilizzare il QR sul proprio prodotto
- Visitare il nostro sito web docs.whirlpool.eu
- Oppure, **contattare il Servizio Assistenza Tecnica** (al numero di telefono riportato sul libretto di garanzia). Prima di contattare il Servizio Assistenza Clienti, prepararsi a fornire i codici riportati sulla targhetta matricola del prodotto.

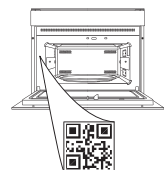

**GRACIAS POR ADQUIRIR UN PRODUCTO WHIRLPOOL**

Para recibir una asistencia más completa, registre su producto en www.whirlpool.eu/register

ESCANEE EL CÓDIGO QR DE SU APARATO PARA OBTENER MÁS INFORMACIÓN

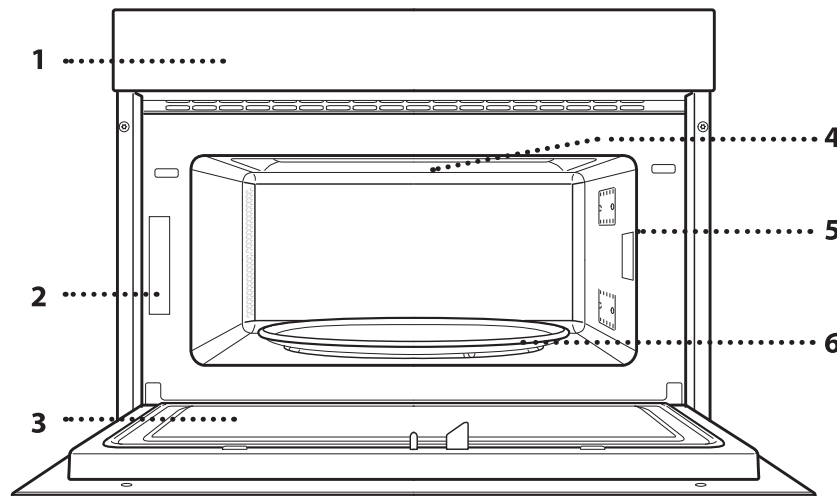

Antes de usar el aparato, lea atentamente las Instrucciones de seguridad.

DESCRIPCIÓN DEL PRODUCTO

1. Panel de control
2. Placa de características (no debe retirarse)
3. Puerta
4. Resistencia superior / grill
5. Ligera
6. Plato giratorio

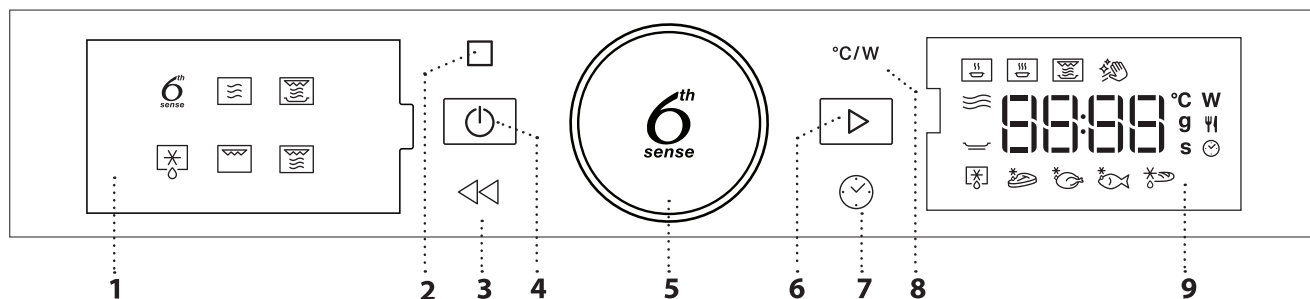
DESCRIPCIÓN DEL PANEL DE CONTROL**1. PANTALLA DE LA IZQUIERDA****2. PAUSA**

Para detener un ciclo de cocción.

3. ATRÁS

Sirve para volver a la pantalla anterior.

4. ENCENDIDO/APAGADO

Para encender o apagar el horno y para detener una función activa en cualquier momento.

5. SELECTOR ROTATIVO / BOTÓN 6th SENSE

Gírelo para desplazarse por las funciones y ajustar todos los parámetros de cocción. Pulse para seleccionar, programar, acceder o confirmar las funciones o parámetros, y, eventualmente, para iniciar el programa de cocción.

6. INICIO

Para iniciar funciones y confirmar los ajustes.

7. TIEMPO

Para configurar la hora y ajustar o modificar el tiempo de cocción.

8. POTENCIA

Para ajustar la potencia del microondas.

9. PANTALLA DE LA DERECHA

ACCESORIOS

PLATO GIRATORIO

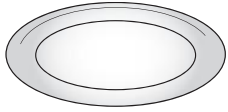

El plato giratorio debe estar colocado en su soporte y puede utilizarse en todos los métodos de cocción.

El plato giratorio siempre debe utilizarse como base para los contenedores o accesorios.

SOPORTE DEL PLATO GIRATORIO

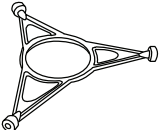

Utilice el soporte solamente para el plato giratorio de cristal. No coloque otros accesorios en el soporte.

REJILLA

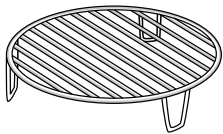

Con ella podrá colocar los alimentos más cerca del grill para obtener un dorado perfecto.

Coloque la parrilla en el plato giratorio, asegurándose de que no entre en contacto con otras superficies.

El número y el tipo de accesorio puede variar dependiendo del modelo comprado.

BANDEJA CRISP

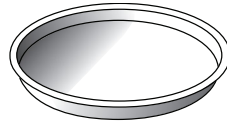

Utilizar solo con las funciones indicadas.

La Bandeja Crisp debe colocarse siempre en el centro del plato giratorio y puede precalentarse vacía utilizando la función especial para ello. Coloque la comida directamente en la Bandeja Crisp.

ASA DE LA BANDEJA CRISP

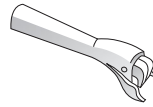

Muy práctica para extraer la Bandeja Crisp caliente del horno.

Los accesorios no incluidos pueden adquirirse aparte en el Servicio Postventa.

Hay varios accesorios disponibles en el mercado. Antes de adquirirlos, asegúrese de que son aptos para el microondas y resistentes a las temperaturas del horno.

Los contenedores metálicos para alimentos o bebidas no deben utilizarse nunca para la cocción con el microondas.

Asegúrese siempre de que ni los alimentos ni los accesorios entren en contacto con las paredes internas del horno.

Compruebe siempre que el plato giratorio gira sin problemas antes de poner en marcha el horno. Tenga cuidado de no desencajar el plato giratorio cuando introduzca o saque otros accesorios.

FUNCIONES

6th SENSE

Estas funciones seleccionan automáticamente el mejor método de cocción para todos los tipos de alimentos.

RECALENTAR

Sirve para recalentar alimentos precocinados que estén congelados o a temperatura ambiente. El horno calcula automáticamente la configuración requerida para obtener los mejores resultados en el menor tiempo posible. Coloque los alimentos en una bandeja o plato aptos para microondas.

	ALIMENTO	PESO (g)
1	COMIDA PREPARADA	250 - 500
2*	LASAÑA CONGELADA	250 - 500
3	LECHE/AGUA	100 - 500
4	SOPA	200 - 800

COCINAR

Para cocer rápidamente alimentos y conseguir unos resultados óptimos. Utilice un recipiente resistente al calor y apto para el microondas.

	ALIMENTO	PESO (g)
1	POLLO ASADO	800 - 1500
2	PATATAS GRATINADAS	200 - 1000
3	VERDURAS RELLENAS	200 - 800
4	COSTILLAS DE CERDO	200 - 800
5	HUEVOS REVUELTOS	100 - 500
6	PALOMITAS DE MAÍZ	90

CRISP

Para recalentar y cocinar rápidamente alimentos congelados y darles un gratinado crujiente. Utilice esta función solamente con la bandeja Crisp. Remueva los alimentos cuando lo indique.

	ALIMENTO	PESO (g)
1*	PIZZA [CONGELADA]	200 - 800
2	HAMBURGUESAS	200 - 600
3*	PATATAS FRITAS [CONGELADAS]	200 - 500
4*	NUGGETS DE POLLO [CONGELADOS]	100 - 500
5*	PALITOS DE PESCADO [CONGELADOS]	100 - 500

Accesorios necesarios: Bandeja Crisp, asa de la bandeja Crisp

Sistema de limpieza Hydro Self Clean

La acción del vapor liberado durante este ciclo de limpieza especial permite que la suciedad y los restos de comida se retiren con facilidad. Vierta un vaso de

agua potable en un recipiente apto para microondas y active la función.

MICROONDAS

Para cocinar y recalentar alimentos o bebidas con rapidez.

POTENCIA (W)	RECOMENDADA PARA
1000	Recalentar rápidamente bebidas u otros alimentos con alto contenido en agua.
800	Cocción de verduras.
650	Cocción de carne y pescado.
500	Cocción de salsas con carne, o salsas que contengan queso o huevo. Acabado de pasteles de carne o pasta al horno.
350	Cocción lenta y suave. Perfecta para derretir mantequilla o chocolate.
160	Descongelar alimentos o ablandar manteca o queso.
90	Ablandar helados.

ACCIÓN	ALIMENTO	POTENCIA (W)	DURACIÓN (min.)
Recalentar	2 tazas	1000	1-2
Recalentar	Puré de patatas (1 kg)	1000	9 - 11
Descongelar	Carne picada (500 g)	160	13 - 14
Cocinar	Bizcocho	800	6 - 7
Cocinar	Flan de huevo	650	11 - 12
Cocinar	Pastel de carne	800	18 - 20

CRISP

Para dorar perfectamente un alimento, tanto por arriba como por abajo. Con esta función es necesario utilizar siempre la Bandeja Crisp.

ALIMENTO	DURACIÓN (min.)
Bizcocho	7-10
Hamburguesa	8-10 *

* Girar el alimento a mitad de la cocción.

Accesorios necesarios: Bandeja Crisp, asa de la Bandeja Crisp

DESCONGELAR

Para descongelar rápidamente diversos tipos de alimentos simplemente especificando su peso. Los alimentos deben colocarse directamente sobre el plato giratorio de cristal, excepto para Descongelar Pan Crujiente. Remueva los alimentos cuando lo indique.

DESCONGELAR PAN CRUJIENTE

Esta función exclusiva le permite descongelar pan congelado. Combinando las tecnologías Defrost y Crisp, el pan tendrá el sabor y el tacto de recién horneado. Utilice esta función para descongelar y calentar rápidamente panecillos, baguettes y croissants congelados. La Bandeja Crisp debe usarse en combinación con esta función, directamente colocado en la rejilla.

ALIMENTO	PESO (g)
 DESCONGELACIÓN TEMPORIZADA	-
 CARNE	100 - 2000
 AVES	100 - 2500
 PESCADO	100 - 1500
 DESCONGELAR PAN CRUJIENTE	50 - 500

GRILL

Para dorar perfectamente un alimento, tanto por arriba como por abajo. Con esta función es necesario utilizar siempre la Bandeja Crisp.

ALIMENTO	DURACIÓN (min.)
Bizcocho	7-10
Hamburguesa	8-10 *

* Girar el alimento a mitad de la cocción.

Accesorios necesarios: Rejilla

GRILL + MW

Para cocinar y gratinar rápidamente, combinando las funciones de microondas y las de grill.

ALIMENTO	POTENCIA (W)	DURACIÓN (min.)
Papas gratinadas	650	20-22
Pollo asado	650	40 - 45

Accesorios recomendados: Rejilla

PRIMER USO

. AJUSTE DE LA HORA

La primera vez que encienda el aparato, tendrá que ajustar la hora.



Los dos dígitos de la hora empezarán a parpadear: Gire el botón giratorio para ajustar la hora y luego pulse  para confirmar.





Los dos dígitos de los minutos comenzarán a parpadear. Gire el selector rotativo para establecer los minutos y pulse  para confirmar.

Nota: Para cambiar la hora más adelante, mantenga pulsado  durante como mínimo un segundo con el horno apagado y repita el procedimiento anterior.

Después de un corte de suministro prolongado, es posible que tenga que volver configurar la hora.

USO DIARIO

1. SELECCIONAR UNA FUNCIÓN

Cuando el horno está apagado, la pantalla solo muestra la hora. Mantenga pulsado  para encender el horno. Gire el selector rotativo para ver las funciones principales disponibles en la pantalla de la izquierda. Seleccione una y pulse .



Para seleccionar una subfunción (en caso de que la haya), seleccione la función principal y después pulse  para confirmar e ir al menú de la función.



Gire el selector rotativo para seleccionar una de las subfunciones disponibles en la parte derecha de la pantalla y después pulse  para confirmar.

2. PROGRAMAR UNA FUNCIÓN

. 6TH SENSE / DESCONGELAR

TIPO DE ALIMENTO

Cuando escoja una de las funciones automáticas, tendrá que seleccionar una categoría para los alimentos que cocine.



Cuando el icono **W** parpadee, gire el selector rotativo para seleccionar la categoría deseada y pulse **OK** para confirmar.

PESO

Para conseguir los mejores resultados, las funciones de 6th Sense (y Jet Defrost) requieren que introduzca el peso de los alimentos seleccionando entre los ajustes preestablecidos: el horno calculará la duración ideal de la función en uso para cada tipo de alimento.



Cuando los valores preestablecidos aparezcan en pantalla y el icono **9** parpadee, gire el selector para programar el peso y después pulse **OK** para confirmar.

. FUNCIONES MANUALES

Cuando haya seleccionado la función que desee, puede cambiar la configuración correspondiente.

En la pantalla aparecerá la configuración que se puede cambiar por orden.

POTENCIA DEL MICROONDAS



Cuando el icono **W** parpadee en la pantalla, gire el selector rotativo para ajustar la configuración de potencia, pulse **OK** para confirmar y siga modificando la configuración siguiente (si es posible).

Nota: Una vez activada la función, la potencia se puede modificar pulsando **Power** para acceder al menú de configuración y después girando el selector rotativo para cambiar la configuración.

DURACIÓN



Cuando parpadee el icono **W** en la pantalla, utilice el selector rotativo para ajustar el tiempo de cocción necesario y luego pulse **OK** para confirmar o pulse **▶** para confirmar e iniciar la función.

Nota: Durante la cocción, puede ajustar el tiempo de cocción girando el selector rotativo; cada vez que pulse **▶**, el tiempo de cocción aumenta en 30 segundos.

3. ACTIVAR LA FUNCIÓN

Una vez que haya aplicado la configuración deseada, pulse **▶** para activar la función.

Cada vez que pulse el botón **▶**, el tiempo de cocción se incrementará en otros 30 segundos.

Nota: Puede pulsar **⏏** en cualquier momento para detener la función que esté activada en ese momento.

. JET START

Cuando el horno esté apagado, puede pulsar **▶** para activar la cocción con la función microondas a la potencia máxima (1000 W) durante 30 segundos.

. BLOQUEO DE SEGURIDAD

Esta función se activa automáticamente para evitar la activación accidental del horno.



Abra y cierre la puerta, y pulse **▶** para activar la función.

4. PAUSA

Para detener una función activa, por ejemplo para mover o girar la comida, solamente tendrá que abrir la puerta.

Para reanudar la función, cierre la puerta y pulse **▶**.

PAUSA AUTOMÁTICA

(GIRAR O REMOVER EL ALIMENTO)

Algunas funciones se detendrán para que pueda remover o girar los alimentos.



Cuando el horno se haya detenido, abra la puerta y lleve a cabo la acción que se le solicite antes de volver a cerrar la puerta y pulsar **▶** para seguir con la cocción.

5. FINALIZACIÓN DE LA COCCIÓN

Sonará una señal acústica y la pantalla indicará que la cocción ha terminado.



Para alargar el tiempo de cocción sin cambiar los ajustes, gire el selector rotativo para programar un nuevo tiempo de cocción y pulse **▶**.

. CIERRE

Para bloquear las teclas, mantenga pulsado **⏏** durante al menos 5 segundos.



Para desbloquearlo, siga el mismo proceso.

Nota: El bloqueo de teclas también se puede activar mientras la cocción esté en proceso. Por motivos de seguridad, el horno se puede apagar en cualquier momento pulsando el botón **⏏**.

LIMPIEZA

Asegúrese de que el aparato se haya enfriado antes de llevar a cabo las tareas de mantenimiento o limpieza.

No utilice aparatos de limpieza con vapor.
No utilice estropajos de acero, estropajos abrasivos ni productos de limpieza abrasivos/corrosivos, ya que podrían dañar las superficies del aparato.

SUPERFICIES INTERNAS Y EXTERNAS

- Limpie las superficies con un paño húmedo de microfibra. Si están muy sucias, añada unas gotas de detergente neutro al agua. Seque con un paño seco.
- Limpie el cristal de la puerta con un detergente líquido adecuado.
- Con regularidad, o en caso de salpicaduras, quite el plato giratorio de su soporte para limpiar la parte inferior del horno y eliminar todos los restos de comida.
- No es necesario limpiar la resistencia del grill puesto que el calor intenso quemará toda la suciedad. Utilice esta función con regularidad.

ACCESORIOS

Todos los accesorios son aptos para el lavavajillas, excepto la bandeja Crisp.

La bandeja Crisp debe limpiarse con agua y un detergente suave. Para la suciedad más resistente, frote suavemente con un paño. Deje enfriar siempre la bandeja Crisp antes de limpiarla.

RESOLUCIÓN DE PROBLEMAS

Problema	Posible causa	Solución
El horno no funciona.	Corte de suministro.	Compruebe que haya corriente eléctrica en la red y que el horno esté enchufado a la toma de electricidad.
	Desconexión de la red eléctrica.	Apague el horno y vuelva a encenderlo para comprobar si se ha solucionado el problema.
El horno hace ruido, incluso cuando está apagado.	Ventilador de refrigeración activado.	Abra la puerta o espere a que finalice el proceso de enfriamiento.
En la pantalla aparecerá la letra «F» seguida de un número.	Fallo del software.	Póngase en contacto con el Centro de Atención Telefónica e indique el número que sigue a la letra «F».

Puede consultar los reglamentos, la documentación estándar e información adicional sobre productos mediante alguna de las siguientes formas:

- Utilizando el QR que aparece en el producto
- Visitando nuestra página web docs.whirlpool.eu
- También puede **ponerse en contacto con nuestro Servicio Postventa** (Consulte el número de teléfono en el folleto de la garantía). Cuando se ponga en contacto con nuestro Servicio Postventa, deberá indicar los códigos que figuran en la placa de características de su producto.

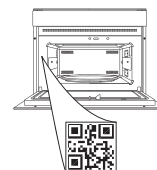



OBRIGADO POR TER ADQUIRIDO UM PRODUTO WHIRLPOOL
Para beneficiar de uma assistência mais completa, registe o seu produto em www.whirlpool.eu/register

PARA OBTER MAIS INFORMAÇÕES, LEIA O CÓDIGO QR NO SEU APARELHO



Leia as instruções de segurança com atenção antes de usar o aparelho.

DESCRIÇÃO DO PRODUTO

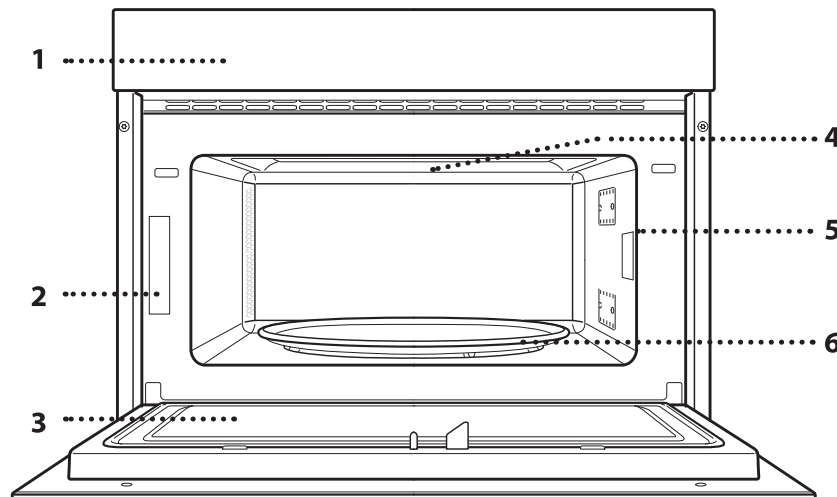

1. Painel de controlo
2. Placa de identificação (não remover)
3. Porta
4. Resistência superior/grill
5. Luz
6. Prato rotativo

DESCRIÇÃO DO PAINEL DE CONTROLO

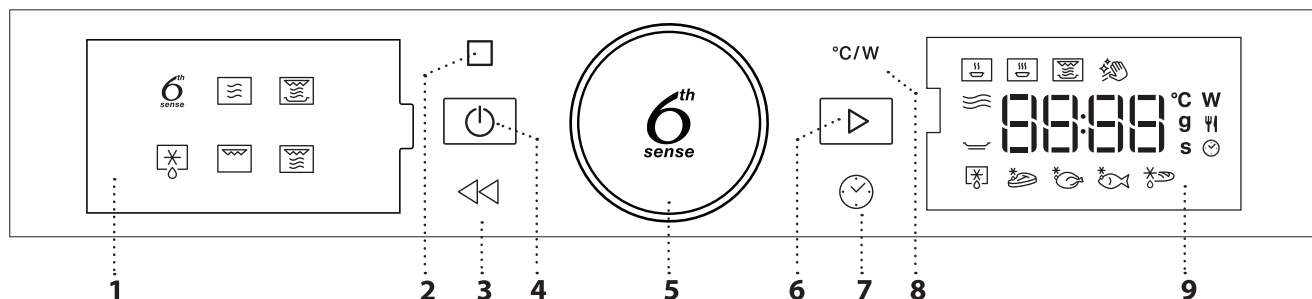

1. VISOR ESQUERDO

2. PAUSA

Para interromper um ciclo de cozedura.

3. RETROCEDER

Para regressar ao ecrã anterior.

4. LIGADO/DESLIGADO

Para ligar e desligar o forno e parar uma função ativa a qualquer momento.

5. BOTÃO ROTATIVO/ BOTÃO 6th SENSE

Rode-o para navegar pelas funções e ajustar todos os parâmetros de cozedura. Prima para seleccionar, definir, aceder ou confirmar funções ou parâmetros e, eventualmente, para iniciar o programa de cozedura.

6. INICIAR

Para iniciar funções e confirmar definições.

7. TEMPO

Para definir a hora, bem como definir ou ajustar o tempo de cozedura.

8. POTÊNCIA

Para ajustar a potência do micro-ondas.

9. VISOR DIREITO

ACESSÓRIOS

PRATO ROTATIVO

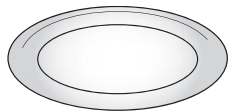

Colocado no respetivo suporte, o prato rotativo de vidro pode ser utilizado com todos os métodos de cozedura.

Deverá utilizar sempre o prato rotativo como base para todos os recipientes ou acessórios.

SUPOORTE DO PRATO ROTATIVO

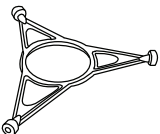

Utilize apenas o suporte para o prato rotativo de vidro.

Não apoie outros acessórios no suporte.

GRELHA METÁLICA

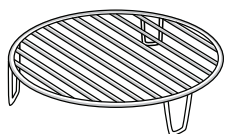

Permite colocar os alimentos mais próximos do grelhador para obter um resultado final perfeitamente dourado.

Coloque a grelha metálica sobre o prato rotativo, certificando-se de que esta não entra em contacto com outras superfícies.

O número e o tipo de acessórios pode variar de acordo com o modelo adquirido.

PRATO CRISP



Apenas para utilização com as funções designadas.

O prato Crisp deve ser sempre posicionado no centro do prato rotativo de vidro e pode ser preaquecido quando estiver vazio, utilizando a função especial para este efeito. Coloque os alimentos diretamente no prato Crisp.

MANÍPULO PARA O PRATO CRISP

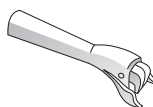

Útil para retirar o prato Crisp quente do forno.

Pode adquirir separadamente no Serviço de Assistência Técnica quaisquer outros acessórios que não sejam fornecidos.

Existem vários acessórios disponíveis no mercado. Antes de os comprar, certifique-se de que estes são adequados para serem utilizados no micro-ondas e que são resistentes às temperaturas do forno.

Os recipientes metálicos para alimentos ou bebidas nunca devem ser utilizados na função de micro-ondas.

Certifique-se sempre de que os alimentos e os acessórios não entram em contacto com as paredes interiores do forno.

Antes de ligar o forno certifique-se sempre de que o prato rotativo consegue rodar livremente. Tenha cuidado para não retirar o prato rotativo da posição correta ao introduzir ou retirar outros acessórios.

FUNÇÕES

6th SENSE

Estas funções selecionam automaticamente o melhor método de cozedura para todos os tipos de alimentos.

REaquecer

Para aquecer refeições prontas congeladas ou à temperatura ambiente. O forno calcula automaticamente os valores necessários para obter os melhores resultados no menor tempo possível. Coloque os alimentos numa travessa ou num prato resistente ao calor adequado para fornos micro-ondas.

	ALIMENTO	PESO (g)
1	REFEIÇÃO EMPRATADA	250 - 500
2*	LASANHA CONGELADA	250 - 500
3	LEITE/ÁGUA	100 - 500
4	SOPA	200 - 800

COZEDURA

Para cozinhar alimentos rapidamente e obter os melhores resultados. Utilize um prato resistente ao calor/recipiente adequado para utilização no micro-ondas.

	ALIMENTO	PESO (g)
1	FRANGO ASSADO	800 - 1500
2	BATATAS GRATINADAS	200 - 1000
3	LEGUMES RECHEADOS	200 - 800
4	COSTELETAS DE PORCO	200 - 800
5	OVOS MEXIDOS	100 - 500
6	PIPOCAS	90

CRISP

Para aquecer rapidamente e cozinhar alimentos congelados, obtendo um tom dourado e uma cobertura estaladiça. Utilize apenas esta função com o prato Crisp fornecido. Vire os alimentos quando lhe for solicitado.

	ALIMENTO	PESO (g)
1*	PIZZA [CONGELADA]	200 - 800
2	HAMBÚRGUERES	200 - 600
3*	BATATAS FRITAS [CONGELADAS]	200 - 500
4*	NUGGETS DE FRANGO [CONGELADOS]	100 - 500
5*	DOURADINHOS DE PEIXE [CONGELADOS]	100 - 500

Acessórios necessários: Prato Crisp, manípulo para o prato Crisp

Hydro Self Clean

A ação do vapor libertado durante este ciclo de limpeza especial permite que a sujidade e os resíduos

alimentares sejam removidos com facilidade. Verta um copo de água potável num recipiente próprio para micro-ondas e ative a função.

MICRO-ONDAS

Para cozinhar rapidamente e aquecer alimentos ou bebidas.

POTÊNCIA (W)	RECOMENDADA PARA
1000	Aquecimento rápido de bebidas ou outros alimentos com elevado teor de água.
800	Cozinhar legumes.
650	Cozinhar carne e peixe.
500	Cozinhar molhos para carne ou molhos que contenham queijo ou ovos. Terminar tartes de carne ou gratinados de massa.
350	Cozedura lenta. Perfeito para derreter manteiga ou chocolate.
160	Descongelar alimentos congelados ou amolecer manteiga e queijo.
90	Amolecimento de gelados.

AÇÃO	ALIMENTO	POTÊNCIA (W)	DURAÇÃO (Min.)
Reaquecer	2 copos	1000	1 - 2
Reaquecer	Puré de batata (1 kg)	1000	9 - 11
descongelar	Carne picada (500 g)	160	13 - 14
Cozedura	Pão-de-ló	800	6 - 7
Cozedura	Creme de ovo	650	11 - 12
Cozedura	Rolo carne	800	18 - 20

CRISP

Para dar um tom dourado perfeito a um prato, tanto na parte superior como na parte inferior dos alimentos. Esta função só pode ser utilizada com o prato especial Crisp.

ALIMENTO	DURAÇÃO (Min.)
Bolo levedado	7 - 10
Hambúrguer	8 - 10*

* Vire o alimento a meio da cozedura.

Acessórios necessários: Prato Crisp, manípulo para o prato Crisp

DESCONGELAR

Para a descongelação rápida de diferentes tipos de alimentos, bastando para tal especificar o seu peso. Os alimentos devem ser colocados diretamente no prato rotativo de vidro, exceto no caso da função Descongelação de pão estaladiço (Crisp Bread Defrost). Vire os alimentos quando lhe for solicitado.

CRISP BREAD DEFROST

Esta função exclusiva permite-lhe descongelar pão congelado. Ao combinar as funções de Descongelação (Defrost) e Estaladiço (Crisp), o seu pão terá o sabor e a sensação de ter sido acabado de cozer.

Utilize esta função para descongelar e aquecer rapidamente pães, baguetes e croissants congelados. O prato Crisp deve ser utilizado em combinação com esta função e colocado diretamente na grelha metálica.

ALIMENTO	PESO (g)
 DESCONGELAÇÃO TEMPORIZADA	-
 CARNE	100 - 2000
 AVES	100 - 2500
 PEIXE	100 - 1500
 CRISP BREAD DEFROST	50 - 500

GRILL

Para dar um tom dourado perfeito a um prato, tanto na parte superior como na parte inferior dos alimentos. Esta função só pode ser utilizada com o prato especial Crisp.

ALIMENTO	DURAÇÃO (Min.)
Bolo levedado	7 - 10
Hambúrguer	8 - 10 *

* Vire o alimento a meio da cozedura.

Acessórios necessários: Grelha metálica

GRILL + MO

Para cozinhar rapidamente e para gratinar pratos, combinando as funções de micro-ondas e de grelhador.

ALIMENTO	POTÊNCIA (W)	DURAÇÃO (Min.)
Batatas gratinadas	650	20 - 22
Frango assado	650	40 - 45

Acessórios recomendados: Grelha metálica

UTILIZAR PELA PRIMEIRA VEZ

. ACERTAR A HORA

Ao ligar o forno pela primeira vez, terá de definir a hora.



Os dois dígitos da hora começam a piscar: Rode o botão rotativo para definir a hora e, em seguida, prima  para confirmar.





Os dois dígitos dos minutos começarão a piscar. Rode o botão rotativo para definir os minutos corretos e prima  para confirmar.

Nota: Para alterar a hora posteriormente, prima e mantenha premido  durante, pelo menos, um segundo com o forno desligado e repita os passos acima.

Poderá ser necessário acertar novamente a hora após um longo corte de potência.

UTILIZAÇÃO DIÁRIA

1. SELECIONAR UMA FUNÇÃO

Quando o forno está desligado, apenas a hora é apresentada no visor. Prima e mantenha premido  para ligar o forno. Rode o botão rotativo para ver as funções principais disponíveis do lado esquerdo do visor. Selecione uma e prima .



Para selecionar uma subfunção (se disponível), selecione a função principal e, em seguida, prima  para confirmar e aceder ao menu de funções.



Rode o botão rotativo para selecionar a função pretendida de entre as subfunções no visor à direita e, em seguida, prima  para confirmar.



2. DEFINIR UMA FUNÇÃO

. 6TH SENSE / DEFROST

CATEGORIA DOS ALIMENTOS

Uma vez seleciona uma função automática é necessário selecionar a categoria dos alimentos que irá cozinhar.





Quando o ícone  piscar, rode o botão rotativo para selecionar a categoria pretendida e prima  para confirmar.

PESO

Para obter os melhores resultados, a função 6th Sense (e Jet Defrost) requerem que introduza o peso dos alimentos, selecionando de entre as predefinições: o forno calcula a duração de cozedura ideal para cada categoria de alimentos.



Quando as predefinições surgirem no visor e o ícone  piscar, rode o botão rotativo para definir o peso e, em seguida, prima  para confirmar.



. FUNÇÕES MANUAIS

Após selecionar uma função, é possível alterar as suas definições.

O visor irá apresentar as definições que podem ser alteradas em sequência.

POTÊNCIA DO MICRO-ONDAS







Quando o ícone  começar a piscar no visor, rode o botão rotativo para ajustar as definições de potência e, em seguida, prima  para confirmar a sua seleção e continuar a alterar as definições seguintes (se possível).

Nota: Uma vez ativada a função, a potência pode ser alterada premindo  para aceder ao menu das definições e, em seguida, rodando o botão rotativo para alterar a definição.

DURAÇÃO





Quando o ícone  piscar no visor, utilize o botão rotativo para definir o tempo de cozedura que necessita e, em seguida, prima  para confirmar ou  para confirmar e iniciar a função.

Nota: Durante a cozedura é possível regular o tempo de cozedura rodando o botão rotativo; cada vez que premir o botão , o tempo de cozedura aumenta em 30 segundos.

3. ATIVAR A FUNÇÃO

Após aplicar todas as definições pretendidas, prima  para ativar a função.

Sempre que premir novamente o botão , o tempo de cozedura aumenta mais 30 segundos.

Nota: Poderá premir  em qualquer altura para interromper a função que estiver ativada nesse momento.

. JET START

Quando o forno estiver desligado, é possível premir  para ativar a cozedura com a função de micro-ondas na potência máxima (1000 W) durante 30 segundos.

. BLOQUEIO DE SEGURANÇA

Esta função é ativada automaticamente para evitar que o forno seja ligado inadvertidamente.



Abra e feche a porta e, em seguida, prima  para iniciar a função.

4. PAUSA

Para colocar em pausa uma função ativa, por exemplo, para poder mexer os alimentos ou virá-los, basta abrir a porta.

Para continuar, feche a porta e prima .

PAUSA AUTOMÁTICA

(VIRAR OU MEXER ALIMENTOS)

Algumas funções são interrompidas automaticamente para permitir que mexa ou vire os alimentos durante a cozedura.



Interrompida a cozedura, abra a porta do forno e realize as ações que lhe forem solicitadas antes de fechar a porta novamente e premir  para continuar a cozedura.

5. FIM DA COZEDURA

Será emitido um som e o visor indicará que a cozedura está concluída.



Para aumentar o tempo de cozedura sem alterar as definições, rode o botão rotativo para definir um novo tempo de cozedura e prima .

. PROTEÇÃO

Para bloquear o teclado, prima e mantenha premido  durante, pelo menos, cinco segundos.



Para desbloquear, repita o procedimento.

Nota: a proteção pode também ser ativada durante a cozedura. Por motivos de segurança, o forno pode ser desligado a qualquer momento, premindo continuamente .

LIMPEZA

Assegure-se de que o aparelho arrefece antes de executar qualquer operação de manutenção ou limpeza.

Nunca utilizar equipamento de limpeza a vapor. Não utilize um acessório de palha de aço, esfregões abrasivos ou produtos de limpeza abrasivos/corrosivos, pois estes podem danificar as superfícies do aparelho.

SUPERFÍCIES INTERIOR E EXTERIOR

- Limpe as superfícies com um pano de microfibra húmido. Se estiverem muito sujas, acrescente algumas gotas de detergente com um pH neutro. Termine a limpeza com um pano seco.
- Limpe o vidro da porta com um detergente líquido adequado.
- Periodicamente, ou quando houver derrames, retire o prato rotativo e o respetivo suporte para limpar o fundo do forno, retirando todos os restos de alimentos.
- O grelhador não precisa de ser limpo, uma vez que o calor intenso queima qualquer sujidade. Utilize esta função regularmente.

ACESSÓRIOS

Todos os acessórios podem ser lavados na máquina de lavar louça, exceto o prato Crisp. O prato Crisp deve ser lavado com água e um detergente suave. Para sujidade difícil, esfregue suavemente com um pano. Deixe sempre que o prato Crisp arrefeça antes de o limpar.

RESOLUÇÃO DE PROBLEMAS

Problema	Causa possível	Solução
O forno não está a funcionar.	Corte de energia. Desativação da rede elétrica.	Verifique se existe energia elétrica proveniente da rede e se o forno está ligado à tomada elétrica. Desligue e reinicie o forno, para verificar se o problema ficou resolvido.
O forno emite ruídos, mesmo quando está desligado.	O ventilador de refrigeração está ativado.	Abra a porta ou aguarde até que o processo de arrefecimento esteja concluído.
O visor apresenta a letra apresenta a letra "F", seguida de um número.	Falha de software.	Contactar o Call Center e indicar o número a seguir à letra "F".

As políticas, a documentação padrão e as informações de produto adicionais poderão ser consultadas:

- Utilizando o QR no seu produto
- visitando o nosso sítio Web docs.whirlpool.pt
- Em alternativa, **contacte o nosso Serviço Pós-Venda** (através do número de telefone contido no livrete da garantia). Ao contactar o nosso Serviço Pós-Venda, indique os códigos fornecidos na placa de identificação do seu produto.

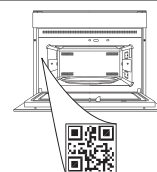



DĚKUJEME VÁM, ŽE JSTE SI ZAKOUPILI VÝROBEK
ZNAČKY WHIRLPOOL

Přejete-li si získat plnou podporu, zaregistrujte svůj
výrobek na www.whirlpool.eu/register

ABYSTE ZÍSKALI VÍCE
INFORMACÍ, NASKENUJTE
PROSÍM QR KÓD NA VAŠEM
SPOTŘEBIČI



Před použitím spotřebiče si pečlivě přečtěte
bezpečnostní pokyny.

POPIS PRODUKTU

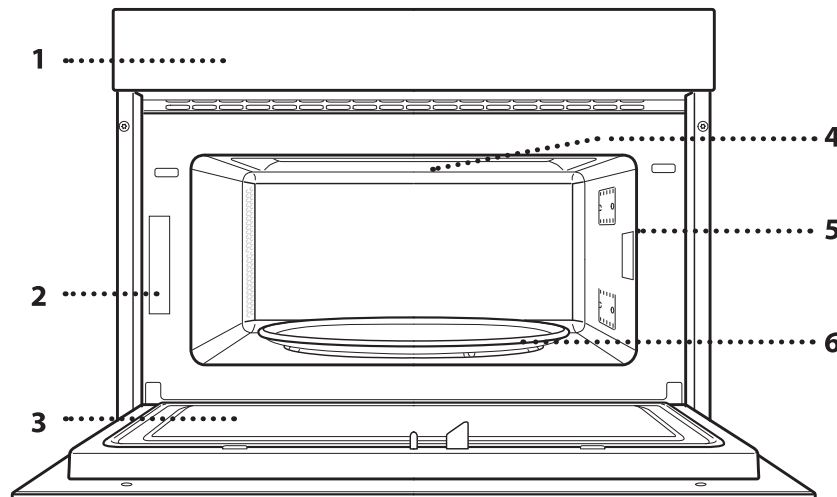

1. Ovládací panel
2. Identifikační štítek (neodstraňujte)
3. Dvířka
4. Horní topné těleso / gril
5. Světlo
6. Otočný talíř

POPIS OVLÁDACÍHO PANELU

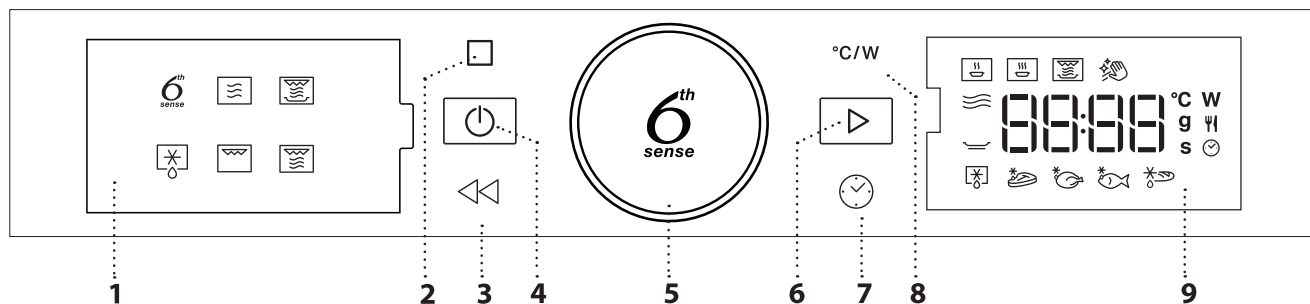

1. LEVÝ DISPLEJ

2. PAUZA

Pro přerušení cyklu tepelné úpravy.

3. ZPĚT

Návrat na předcházející obrazovku.

4. ON/OFF (ZAPNOUT/ VYPNOUT)

Zapnutí nebo vypnutí trouby
a přerušení nebo vypnutí aktivní
funkce v kterémkoli okamžiku.

5. OTOČNÝ OVLADAČ / TLAČÍTKO FUNKCE 6th SENSE

Jeho pomocí můžete procházet
funkcemi a nastavovat parametry
vaření. Stiskněte pro provedení
výběru, proveďte nastavení,
vyhledejte nebo potvrďte funkce
či hodnoty. Poté můžete spustit
program tepelné úpravy.

6. START

Pro aktivaci funkcí a potvrzení
nastavení.

7. ČAS

Pro nastavení času a nastavení nebo
přizpůsobení doby přípravy.

8. VÝKON

Pro nastavení mikrovlnného výkonu.

9. PRAVÝ DISPLEJ

PŘÍSLUŠENSTVÍ

OTOČNÝ TALÍŘ

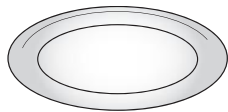

Je-li umístěn v držáku, otočné sklo lze využívat při všech metodách vaření/pečení.

Otočný talíř musí být vždy použit jako základna pro umístění dalších nádob a příslušenství.

DRŽÁK OTOČNÉHO TALÍŘE

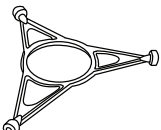

Skleněný otočný talíř pokládejte pouze na držák otočného talíře.

Na držák nepokládejte jiné příslušenství.

MŘÍŽKA

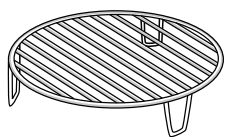

Ten vám umožní umístit jídlo blíže ke grilu, aby povrch pokrmu dokonale zezlátl.

Mřížku umístěte na otočný talíř a ujistěte se, že se nedotýká jiných ploch.

Počet kusů a typ příslušenství se může v závislosti na zakoupeném modelu lišit.

TALÍŘ CRISP



Pouze pro použití s určenou funkcí.

Talíř Crisp musí být vždy umístěn uprostřed otočného skleněného podstavce a je-li prázdný, lze jej předehtřívát, a to použitím speciální

funkce určené výhradně pro tento účel. Jídlo položte rovnou na talíř Crisp.

RUKOJEŤ PRO TALÍŘ CRISP

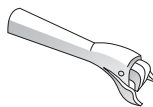

Je užitečná při vyndávání horkého talíře „Crisp“ z trouby.

Další příslušenství, jež není součástí vybavy, lze zakoupit zvlášť prostřednictvím servisního centra.

Na trhu je mnoho různých druhů doplňků. Před nákupem se vždy ujistěte, že dané příslušenství je vhodné pro použití v mikrovlnné troubě a že je odolné vůči teplotám uvnitř trouby.

Kovové nádoby na jídlo nebo nápoje by se neměly nikdy používat při vaření pomocí mikrovln.

Vždy se ujistěte o tom, že se potraviny ani příslušenství trouby nedostanou do styku s vnitřními stěnami trouby.

Před zapnutím trouby se vždy ujistěte, že se otočný talíř může volně otáčet. Při vkládání nebo vyjímání jiného příslušenství buďte opatrní, abyste omylem nevysadili otočný talíř z jeho držáku.

FUNKCE

6th SENSE

Tyto funkce automaticky vybírají nevhodnější způsob přípravy, a to u všech druhů jídel.

OHŘEV

Slouží k ohřevu již hotových mražených či chlazených jídel nebo jídel o pokojové teplotě. Trouba automaticky vypočítává hodnoty nezbytné k dosažení co nejlepších výsledků v co nejkratším čase. Jídlo vložte do trouby v žáruvzdorném talíři nebo míse vhodné do mikrovlnné trouby.

	JÍDLO	HMOTNOST (g)
1	PŘIPRAVENÁ PORCE JÍDLA NA TALÍŘI	250–500
2*	MRAŽENÉ LASAGNE	250–500
3	MLÉKO / VODA	100–500
4	POLÉVKA	200–800

VAŘENÍ

Pro rychlou přípravu jídel v troubě s optimálními výsledky. Použijte žáruvzdornou nádobu vhodnou pro použití v mikrovlnné troubě.

	JÍDLO	HMOTNOST (g)
1	PEČENÉ KUŘE	800 - 1500
2	ZAPEČENÉ BRAMBORY	200–1 000
3	NADÍVANÁ ZELENINA	200–800
4	VEPŘOVÁ ŽEBRA	200–800
5	MÍCHANÁ VEJCE	100–500
6	POPCORN	90

CRISP

Pro rychlý ohřev a pečení zmrazených jídel se zlatým a křupavým povrchem. Tuto funkci používejte jen s talířem Crisp, jenž je součástí vybavení. Jakmile vás trouba vyzve, jídlo obraťte.

	JÍDLO	HMOTNOST (g)
1*	PIZZA [MRAŽENÁ]	200–800
2	BURGERY / KARBANÁTKY (PLÁTKY MASA)	200–600
3*	SMAŽENÉ HRANOLKY [MRAŽENÉ]	200–500
4*	KUŘECÍ NUGETY [MRAŽENÉ]	100–500
5*	RYBÍ PRSTY [MRAŽENÉ]	100–500

Požadované příslušenství: Talíř „Crisp“, rukojeť pro talíř „Crisp“

Hydro Self Clean

Působení páry uvolňované během tohoto speciálního čisticího cyklu umožňuje snadné odstranění nečistot a zbytků jídel. Nalejte hrnek pitné vody do nádoby vhodné pro použití v mikrovlnné troubě a zapněte funkci.



MIKROVLNŮ

Pro rychlou přípravu a opětovné ohřátí jídel a nápojů.

VÝKON (W)	DOPORUČENO PRO
1000	Rychlý ohřev nápojů nebo jídel s vysokým obsahem vody.
800	Příprava zeleniny.
650	Příprava masa a ryb.
500	Vaření masových omáček nebo omáček s obsahem sýra nebo vajec. Dopečení masových koláčů nebo zapečených těstovin.
350	Pomalé, mírné vaření. Velmi se hodí pro rozpouštění másla nebo čokolády.
160	Rozmrazování jídel nebo změknutí másla a sýrů.
90	Změknutí zmrzliny.

ČINNOST	JÍDLO	VÝKON (W)	DOBA TRVÁNÍ (min)
Ohřev	2 hrnky	1000	1 - 2
Ohřev	Šťouchané brambory (1 kg)	1000	9–11
Rozmrazování	Mleté maso (500 g)	160	13–14
Vaření	Piškotový koláč	800	6 - 7
Vaření	Vaječný krém	650	11–12
Vaření	Sekaná	800	18–20



CRISP

Pro dokonalé osmahnutí pokrmu dozlatova, a to jak na povrchu, tak vespod. Tuto funkci je nutné používat výhradně se speciálním talířem Crisp.

JÍDLO	DOBA TRVÁNÍ (min)
Moučník z kynutého těsta	7–10
Hamburger	8–10 *

* V polovině doby pečení jídlo obraťte.

Požadované příslušenství: talíř Crisp, rukojeť pro talíř Crisp



ROZMRAZOVÁNÍ

Pro rychlé rozmrazování různých druhů jídel se zadáním pouze jejich hmotnosti. Jídlo je třeba položit přímo na skleněný otočný talíř, s výjimkou Crisp Rozmrazování chleba. Jakmile vás trouba vyzve, jídlo obraťte.

CRISP BREAD DEFROST (ROZMRAZENÍ CHLEBA FUNKCÍ CRISP)

Tato exkluzivní funkce vám umožní rozmrazit zmrazený chléb. Kombinuje technologie Defrost a Crisp, váš chléb bude chutnat a působit, jako by byl čerstvě upečený. Tuto funkci použijte k rychlému rozmrazení a ohřátí zmrazených rohlíků, bageta a croissantů. Talíř „Crisp“ musí být použit v kombinaci s touto funkcí a umístěn přímo na roštu.

JÍDLO	HMOTNOST (g)
 ČASOVANÉ ROZMRAZOVÁNÍ	-
 MASO	100–2 000
 DRŮBEŽ	100–2 500
 RYBY	100–1 500
 CRISP BREAD DEFROST (ROZMRAZENÍ CHLEBA FUNKCÍ CRISP)	50 - 500



GRILL

Pro dokonalé osmahnutí pokrmu dozlatova, a to jak na povrchu, tak vespod. Tuto funkci je nutné používat výhradně se speciálním talířem Crisp.

JÍDLO	DOBA TRVÁNÍ (min)
Moučník z kynutého těsta	7–10
Hamburger	8–10 *

* V polovině doby pečení jídlo obraťte.

Požadované příslušenství: mřížka



GRIL + MV

Pro rychlé uvaření a gratinování s využitím kombinovaných funkcí mikrovln a grilu.

JÍDLO	VÝKON (W)	DOBA TRVÁNÍ (min)
Gratinované brambory	650	20–22
Pečené kuře	650	40–45

Doporučené příslušenství: mřížka

PŘED PRVNÍM POUŽITÍM

. NASTAVENÍ ČASU

Při prvním zapnutí trouby budete muset nastavit čas.



Na displeji začnou blikat dvě číslice nastavení hodin: Otáčením nastavovacího knoflíku nastavte časový údaj hodin a poté jej potvrďte stisknutím tlačítka .





Následně začnou blikat dvě číslice pro minuty. Pro nastavení minut otáčejte ovladačem a stisknutím  volbu potvrďte.

Upozornění: Přejete-li si později nastavený čas změnit, pak zatímco je trouba vypnutá, stiskněte a alespoň na 1 sekundu podržte  a poté zopakujte kroky uvedené výše.

Čas může být nutné nastavit znovu po delším výpadku napájení.

BĚŽNÉ POUŽÍVÁNÍ

1. ZVOLTE FUNKCI

Je-li trouba vypnutá, na displeji se bude zobrazovat pouze čas displejem. Stiskněte a podržte  pro zapnutí trouby. Otáčejte knoflíkem pro zobrazení hlavních dostupných funkcí na levém displeji. Jednu z hodnot vyberte a stiskněte .



Pro výběr podfunkce (kde je tato možnost dostupná) zvolte hlavní funkci a poté pro potvrzení stiskněte  a přejděte do nabídky funkcí.



Otáčejte ovladačem, zvolte jednu z podfunkcí dostupných na pravém displeji a poté potvrďte stiskem .

2. NASTAVTE FUNKCI

. 6TH SENSE / ROZMRAZOVÁNÍ

KATEGORIE POTRAVIN

Po výběru jedné z automatických funkcí je třeba zvolit kategorii připravovaného jídla.



Bliká-li symbol **W**, otáčením knoflíku zvolte požadovanou kategorii a potvrďte stiskem **9**.

VÁHA

Aby bylo možné dosáhnout co nejlepších výsledků, funkce 6th Sense (a funkce Jet Defrost) vyžadují zadání hmotnosti potravin, a to výběrem z přednastavených hodnot: trouba u každé kategorie potravin vypočítá ideální délku trvání funkce.



Když se na displeji objeví základní nastavení a bliká symbol **9**, otáčením knoflíku nastavte hmotnost a potvrďte stiskem **9**.

. MANUÁLNÍ FUNKCE

Nastavení můžete měnit po provedení výběru požadované funkce.

Na displeji se zobrazí nastavení, které lze postupně měnit.

VÝKON MIKROVLN



Pokud na displeji bliká ikona **W**, otočte knoflíkem pro nastavení výkonu a poté, pro potvrzení volby, stiskněte **9** a pokračujte ve změně dalšího nastavení (je-li to možné).

Upozornění: Jakmile je funkce jednou aktivována, nastavení výkonu lze změnit stiskem **W**, čímž se dostanete do nabídky nastavení. Poté je za účelem změny nastavení třeba otáčet knoflíkem.

DOBA TRVÁNÍ



Jestliže ikona **W** bliká na displeji, pro nastavení požadované doby přípravy použijte otočný knoflík a poté pro potvrzení stiskněte **9**. Popřípadě pro potvrzení volby a spuštění funkce stiskněte **▶**.

Poznámka: Doba přípravy můžete přizpůsobit i během přípravy jídla, a to otáčením knoflíku; každým dalším stiskem **▶** se doba přípravy prodlouží o 30 sekund.

3. AKTIVUJTE FUNKCI

Po provedení všech požadovaných nastavení aktivujte funkci stiskem **▶**.

Při každém dalším stisku tlačítka **▶** se doba vaření/pečení prodlouží o 30 sekund.

Upozornění: K pozastavení probíhající funkce můžete kdykoli stisknout **⏏**.

. JET START

Je-li trouba vypnutá, pro zahájení vaření/pečení pomocí mikrovln lze stisknout **▶**, přičemž je nastaven plný výkon (1 000 W) na dobu 30 sekund.

. BEZPEČNOSTNÍ ZÁMEK

Tato funkce se automaticky aktivuje za účelem předejit náhodnému zapnutí trouby.



Otevřete a zavřete dvířka a poté, pro spuštění zvolené funkce, stiskněte **▶**.

4. PAUZA

Přejete-li si pozastavit spuštěnou funkci, například za účelem promíchání nebo obrácení jídla, jednoduše otevřete dvířka.

Pro opětovné spuštění dvířka zavřete a stiskněte **▶**.

AUTOMATICKÉ POZASTAVENÍ

(OTOČENÍ NEBO PROMÍCHÁNÍ JÍDLA)

Určité funkce se pozastaví a umožní vám tak pokrm obrátit nebo promíchat.



Jakmile se funkce přeruší, otevřete dvířka a proveďte akci, kterou trouba požaduje. Poté dvířka opět zavřete a pro pokračování stiskněte **▶**.

5. KONEC PEČENÍ

Zazní zvukový signál a na displeji se zobrazí, že je pečení ukončeno.



Přejete-li si dobu přípravy prodloužit bez provádění změn v nastavení, otáčením knoflíku nastavte nový čas a stiskněte **▶**.

. ZABLOKOVÁNÍ TLAČÍTEK

Pro uzamknutí tlačítek stiskněte a alespoň na pět sekund podržte **<<**.



Stejným postupem klávesnici odemknete.

Upozornění: Tlačítka lze zablokovat i v průběhu samotného pečení. Z bezpečnostních důvodů lze troubu kdykoliv vypnout stisknutím a podržením tlačítka **⏏**.

ČIŠTĚNÍ

Před prováděním jakékoliv údržby a čištění se ujistěte, že spotřebič vychladl.

Nepoužívejte parní čističe.

Nepoužívejte drátěnku, drsné houbičky nebo abrazivní/žíravé prostředky, protože by mohlo dojít k poškození povrchu spotřebiče.

VNITŘNÍ A VNĚJŠÍ POVRCHY

- Povrchy čistěte vlhkým hadříkem z mikrovlákna. Jsou-li velmi znečištěné, přidejte několik kapek pH neutrálního čisticího prostředku. Nakonec je otřete suchým hadříkem.
- Sklo dveří čistěte vhodným tekutým prostředkem.
- V pravidelných intervalech nebo v případě rozlití odstraňte otočný talíř i s držákem, abyste vyčistili dno trouby a odstranili veškeré zbytky jídla.
- Gril není třeba čistit, neboť intenzivní teplotou se veškeré nečistoty vypalují. Tuto funkci používejte pravidelně.

PŘÍSLUŠENSTVÍ

Veškeré příslušenství s výjimkou talíře Crisp lze mýt v myčce nádobí.

Talíř Crisp omývejte ve vlažné vodě s přidáním jemného mycího prostředku. Odolné nečistoty jemně vydrhněte hadříkem. Před čištěním vždy nechejte talíř Crisp vychladnout.

ODSTRAŇOVÁNÍ ZÁVAD

Problém	Možná příčina	Řešení
Trouba nefunguje.	Přerušení napájení. Odpojení od elektrické sítě.	Zkontrolujte, zda je síť pod napětím a zda je trouba připojena k elektrickému napájení. Vypněte a opět zapněte troubu. Zjistíte tak, zda porucha přetrvává.
Trouba generuje hluk i přesto, že je vypnutá.	Chladicí ventilátor je v chodu.	Otevřete dvířka, podržte či vyčkejte, dokud proces ochlazování neskončí.
Na displeji je písmeno „F“ následované číslem.	Softwarová chyba.	Kontaktujte call centrum a uveďte číslo následující za písmenem „F“.

Zásady, standardní dokumentaci a další informace o výrobku naleznete:

- Použitím QR kódu na vašem výrobku
- na naší webové stránce docs.whirlpool.eu,
- případně **kontaktujte náš poprodejní servis** (telefonní číslo naleznete v záručním listě).
Při kontaktování našeho poprodejního servisu prosím uveďte kódy na identifikačním štítku produktu.

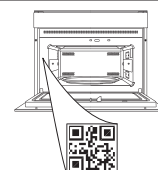



TÄNAME, ET OSTSITE WHIRLPOOLI TOOTE
Parema tugiteenuse saamiseks registreerige oma
toode aadressil www.whirlpool.eu/register

**PALUN SKANEERIGE OMA
SEADMEL OLEV QR-KOOD, ET
SAADA LISATEAVET**

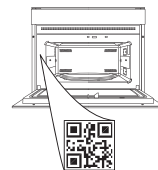

Enne seadme kasutamist lugege hoolikalt läbi
ohutusjuhend.

TOOTE KIRJELDUS

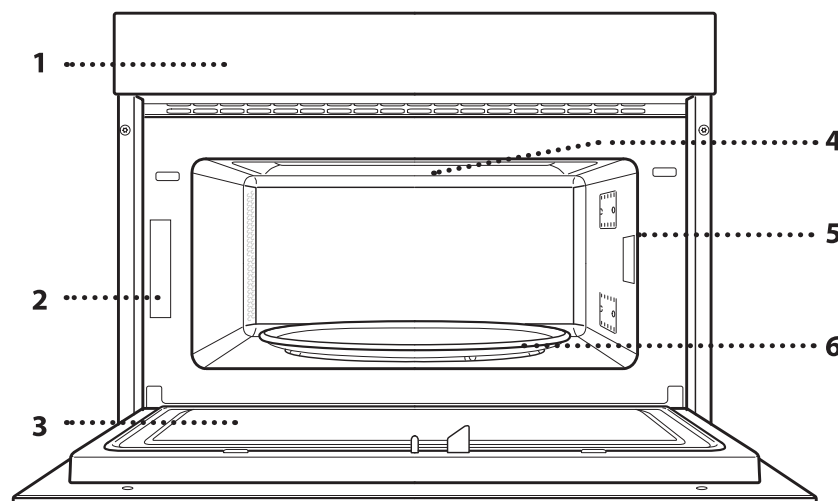

1. Juhtpaneel
2. Andmeplaat
(ärge eemaldage)
3. Uks
4. Ülemine kütteelement/grill
5. Light (valgustus)
6. Pöördalus

JUHTPANEELI KIRJELDUS

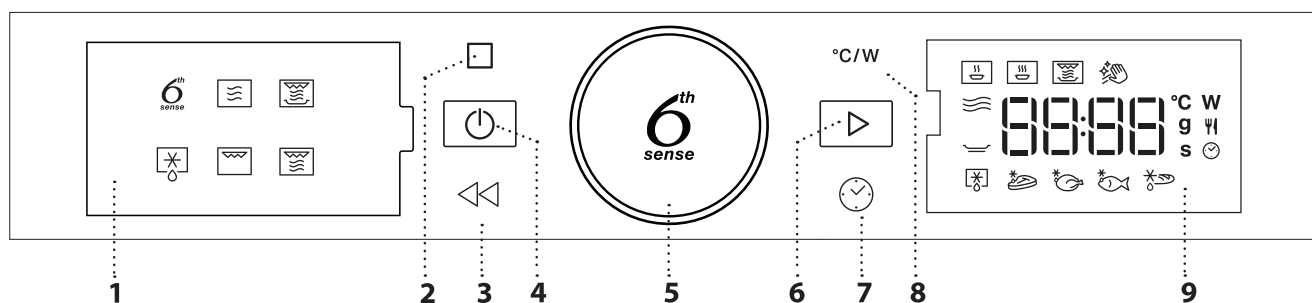

1. VASAKPOOLNE NÄIDIK

2. PAUS

Toiduvalmistustsükli peatamiseks.

3. TAGASI

Tagasi eelmisele kuvale minekuks.

4. SISSE/VÄLJA

Ahju sisse- ja väljalülitamiseks või
aktiivse funktsiooni peatamiseks
igal ajal.

5. PÖÖRDNUPP / 6th SENSE NUPP

Seda pöörates saab liikuda
funktsioonide vahel ja seada
kõiki parameetreid. Vajutage , et
valida, seada, avada või kinnitada
funktsioonid või parameetrid ja
käivitada küpsetusprogramm.

6. START

Funktsioonide käivitamiseks ja
seadete kinnitamiseks.

7. AEG

Aja või küpsetusaja muutmiseks või
seadmiseks.

8. VÕIMSUS

Mikrolainete võimsuse seadmiseks.

9. PAREMPOOLNE NÄIDIK

TARVIKUD

PÖÖRDALUS

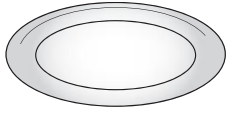

Klaasist pöördalus asetseb oma toel ja seda võib kasutada kõikide küpsetusviisidega.

Kõik ahjunõud ja tarvikud tuleb alati asetada pöördalusele.

PÖÖRDALUSE TUGI

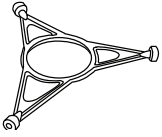

Tugi on mõeldud ainult klaasist pöördaluse jaoks.

Ärge asetage toele muid tarvikuid.

TRAASTREST

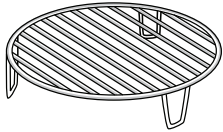

See võimaldab asetada toidu grillile lähemale, et toitu hästi pruunistada.

Asetage traatrest pöördalusele ja veenduge, et see ei puutu kokku muude pindadega.

Tarvikute arv ja tüübid võivad erineda sõltuvalt ostetud mudelist.

PRUUNISTUSPLAAT

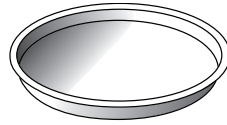

Kasutage seda ainult koos vastava funktsiooniga.

Pruunistusplaadi peab alati asetama klaasist pöördaluse keskele ning selle võib tühjana eelsoojendada,

kasutades vaid selleks eesmärgiks mõeldud spetsiaalset funktsiooni. Asetage alati toit otse pruunistusplaadile.

PRUUNISTUSPLAADI KÄEPIDE

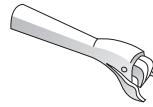

Käepidet kasutatakse kuuma pruunistusplaadi Crisp plate ahjust väljavõtmiseks.

Muid tarvikuid, mida tootega kaasas pole, saab teenindusest eraldi juurde osta.

Turul on saadaval palju tarvikuid. Enne ostmist veenduge, et need sobivad mikrolaineahjule ja peavad vastu ahju kõrgetele temperatuuridele.

Mikrolainetega küpsetamise ajal ei tohi kunagi kasutada metallnõusid.

Veenduge alati, et toit ja tarvikud ei puutu vastu ahju siseseinu.

Enne ahju käivitamist veenduge alati, et pöördalus saab vabalt liikuda. Jälgige, et te tarvikuid ahju pannes ja välja võttes pöördalust oma toelt maha ei lükkaks.

FUNKTSIOONID

6th SENSE

Need funktsioonid valivad automaatselt parima küpsetusviisi igat liiki toidu küpsetamiseks.

SOOJENDAMINE

Külmutatud või toatemperatuuril valmistoidu ülessoojendamiseks. Ahi arvutab automaatselt lühima ajaga parima võimaliku tulemuse saavutamiseks vajalikud seaded. Asetage toit mikrolaineaju ja kuumuskindlale taldrikule või nõusse.

	TOIT	KAAL (g)
1	TALDRIKUL TOIT	250 - 500
2*	SÜGAVKÜLMUTATUD LASANJE	250 - 500
3	PIIM/VESI	100 - 500
4	SUPP	200 - 800

KÜPSETAMINE

Roogade parimate tulemustega ja kiireks valmistamiseks. Kasutage kuumuskindlat nõu, mis sobib mikrolaineahjus kasutamiseks.

	TOIT	KAAL (g)
1	KANAPRAAD	800 - 1500
2	KARTULIVORM	200 - 1000
3	TÄIDETUD KÖÖGIVILJAD	200 - 800
4	SEARIBID	200 - 800
5	MUNAPUDER	100 - 500
6	PAISUMAIS	90

CRISP

Külmutatud toidu kiireks soojendamiseks ja küpsetamiseks nii, et see jääks pealt kuldne ja krõbe. Seda funktsiooni kasutage ainult koos kaasasoleva pruunistusplaadiga. Kui ahi märku annab, pöörake toit ümber.

	TOIT	KAAL (g)
1*	PITSA [KÜLMUTATUD]	200 - 800
2	BURGERIKOTLETID	200 - 600
3*	PRAEKARTULID [KÜLMUTATUD]	200 - 500
4*	KANANAGITSAD [KÜLMUTATUD]	100 - 500
5*	KALAPULGAD [KÜLMUTATUD]	100 - 500

Nõutavad tarvikud: Pruunistusplaat koos käepidemega

Hydro Self Clean

Selle eripuhastusükli käigus vabanev aur lihtsustab mustuse ja toidujääkide eemaldamist. Valage

klaasitais joogivett mikrolainekindlasse anumasse ja aktiveerige funktsioon.



MIKROLAINE

Toidu või joogi kiireks soojendamiseks.

VÕIMSUS (W)	SOOVITATAV KASUTUS
1000	Suure veesisaldusega toitude ja jookide kiire soojendamine.
800	Köögiljajade valmistamine.
650	Liha ja kala valmistamine.
500	Lihakastmete ja juustu või muna sisaldavate kastmete valmistamine. Lihapirukate või ahjupasta viimistlemine.
350	Aeglane, õrn küpsetus. Sobib šokolaadi ja või sulatamiseks.
160	Külmutatud toidu sulatamine, või ja juustu pehmemdamine.
90	Jäätise pehmemdamine.

TOIMING	TOIT	VÕIMSUS (W)	KESTUS (min)
Soojendamine	2 tassi	1000	1 - 2
Soojendamine	Kartulipuder (1 kg)	1000	9 - 11
Sulatus	Hakkliha (500 g)	160	13 - 14
Küpsetamine	Biskviitkook	800	6 - 7
Küpsetamine	Munakreem	650	11 - 12
Küpsetamine	Pikkpoiss	800	18 - 20



CRISP

Toidu täiuslikuks pruunistamiseks, nii pealt kui alt. Seda funktsiooni võib kasutada vaid spetsiaalse pruunistusplaadiga.

TOIT	KESTUS (min)
Eelkergitatud kook	7 - 10
Hamburger	8 - 10*

* Pöörake toitu poole küpsetusaja möödudes.

Nõutud tarvikud: Crisp plate (pruunistusplaat) koos käepidemega







ÜLESSULATAMINE

Eri tüüpi toiduainete kiireks ülessulatamiseks, sisestades lihtsalt nende kaalu. Toit tuleb asetada otse klaasist pöördalusele, välja arvatud Crisp leiva sulatamine. Kui ahi märku annab, pöörake toit ümber.

CRISP LEIVA SULATAMINE

See eksklusiivne funktsioon võimaldab sulatada külmutatud leiba. Kombineerides nii sulatamise kui ka pruunistamise tehnoloogiaid, maitseb ja tundub leib, nagu oleks see värskest küpsetatud.

Kasutage seda funktsiooni külmutatud rullide, baguette'i ja sarvesaiade kiireks sulatamiseks ja soojendamiseks. Pruunistusplaati tuleb kasutada koos selle funktsiooniga, otse paigutatud traatrestil.

TOIT	KAAL (g)
 AJASTATUD SULATAMINE	—
 LIHA	100 - 2000
 LINNULIHA	100 - 2500
 KALA	100 - 1500
 CRISP LEIVA SULATAMINE	50 - 500

GRILL

Toidu täiuslikuks pruunistamiseks, nii pealt kui alt. Seda funktsiooni võib kasutada vaid spetsiaalse pruunistusplaadiga.

TOIT	KESTUS (min)
Eelkergitatud kook	7 - 10
Hamburger	8 - 10 *

* Pöörake toitu poole küpsetusaja möödudes.

Nõutud tarvikud: Traatrest

GRILL + MIKRO

Toitude kiire küpsetamine ja gratineerimine, ühendades mikrolaine- ja grillifunktsioonid.

TOIT	VÖIMSUS (W)	KESTUS (min)
Kartuligratään	650	20 - 22
Röstitud kana	650	40 - 45

Soovitavad tarvikud: Traatrest

ESIMEST KORDA KASUTAMINE

. KELLAAJA SEADISTAMINE

Ahju esimesel sisselülitamisel tuleb määrata kellaeg.



Hakkab vilkuma kahekohaline tundide näit: Keerake pöördnuppu, et määrata tund ja seejärel vajutage kinnitamiseks nuppu .





Minutite kaks numbrit hakkavad vilkuma. Keerake nuppu, et määrata õiged minutid ja vajutage kinnitamiseks nuppu .

Pange tähele: Aja hilisemaks muutmiseks hoidke ajal, mil ahi on välja lülitatud vähemalt sekundi jooksul all nuppu  ja korrake eelkirjeldatud toiminguid.

Võimalik, et pärast pikemat voolukatkestust tuleb kellaeg uuesti määrata.

IGAPÄEVANE KASUTAMINE

1. VALIGE FUNKTSIOON

Kui ahi on välja lülitatud, kuvatakse ekraanil ainult aeg. Vajutage ja hoidke all nuppu  et ahi sisse lülitada. Keerake nuppu, et vaadata vasakpoolsel näidikul saadavalolevaid põhifunktsioone. Valige üks ja vajutage .



Alamfunktsiooni (juhul, kui see on saadaval) valimiseks valige põhifunktsioon ja seejärel vajutage kinnitamiseks nuppu  ja liikuge funktsiooni menüüsse.



Keerake nuppu, et teha valik parempoolsel näidikul saadavalolevate alamfunktsioonide hulgast, ja seejärel vajutage kinnitamiseks nuppu .

2. FUNKTSIOONI SEADISTAMINE

. 6TH SENSE / SULATAMINE

TOIDUKLASS

Teatud automaatfunktsioonide kasutamisel tuleb valida küpsetatava toidu kategooria.



Kui ikoon vilgub, keerake soovitud kategooria valimiseks nuppu ja vajutage seejärel kinnitamiseks nuppu .

KAAL

Parimate tulemuste saamiseks nõuavad funktsioonid 6th Sense (ja Jet Defrost), et sisestaksite toidu kaalu, mille saab valida vaikeseadistuste hulgast: ahi arvutab kasutatava funktsiooni ja iga toidukategooria jaoks ideaalse kestuse.



Kui vaikeseadistus kuvatakse näidikul ja ikoon vilgub, keerake nuppu, et määrata kaal, ja seejärel vajutage kinnitamiseks nuppu .

. KÄSIFUNKTSIOONID

Pärast soovitud funktsiooni valimist saab muuta selle seadeid.

Ekraanile kuvatakse järjekorras seaded, mida saab muuta.

MIKROLAINEVÕIMSUS



Kui ikoon ekraanil vilgub, keerake nuppu, et reguleerida võimsuse seadistust, vajutage kinnitamiseks nuppu ja valige edasised seaded (kui võimalik).

Pange tähele: Kui funktsioon on sisse lülitatud, saab võimsust muuta nuppu vajutades seadistuste menüüd avades ja seejärel nuppu pöörates seadistust muutes.

KESTUS



Kui ekraanil vilgub ikoon , määrake keeratava nupuga valmistusaeg ja vajutage seejärel kinnitamiseks nuppu või kinnitamiseks ja funktsiooni käivitamiseks nuppu .

Märkus. Toiduvalmistamise ajal saate valmistusaega muuta keeratava nupu abil; iga kord kui vajutate nuppu , pikeneb valmistusaeg 30 sekundit.

3. FUNKTSIOONI AKTIVEERIMINE

Kui olete määranud kõik soovitud seaded, siis vajutage funktsiooni aktiveerimiseks .

Igal nupu uuesti vajutamisel pikendatakse küpsetusaega 30 sekundi võrra.

Pange tähele: Aktiivse funktsiooni saab igal ajal peatada, selleks vajutage .

. JET START

Kui ahi on välja lülitatud, võite vajutada nuppu , et aktiveerida mikrolainetega küpsetamine 30 sekundiks täisvõimsusel (1000 W).

. TURVALUKK

See funktsioon aktiveeritakse automaatselt, et takistada ahju juhuslikku sisselülitamist.



Avage ja sulgege uks ja seejärel vajutage funktsiooni käivitamiseks .

4. PAUS

Aktiivse funktsiooni peatamiseks (nt selleks, et toitu segada) avage lihtsalt uks.

Jätkamiseks sulgege uks ja vajutage .

AUTOMAATNE PAUS

(TOIDU PÖÖRAMINE JA SEGAMINE)

Teatud automaاتفunktsioonid teevad pausi, et oleks võimalik toitu segada või pöörata.



Kui ahi on küpsetamise peatanud, avage uks ja sooritage tegevus, mida teil palutakse teha, seejärel sulgege uks ning vajutage küpsetamisega jätkamiseks nuppu .

5. VALMISTAMISE LÕPPEMINE

Kõlab helisignaal ja ekraan annab teada, et küpsetamine on lõppenud.



Valmistusaja pikendamiseks ilma seadeid muutmata keerake uue valmistusaja seadmiseks keeratavat nuppu ja vajutage nuppu .

. KLAHVILUKK

Klahvide lukustamiseks vajutage ja hoidke vähemalt 5 sekundit all nuppu .



Nuppude avamiseks korra ke toimingu.

Pange tähele: Klahviluku saab aktiveerida ka siis, kui toiduvalmistamine on pooleli. Ohutuse tagamiseks on võimalik ahi igal ajal välja lülitada, hoides all nuppu .

PUHASTAMINE

Enne hooldamist või puhastamist veenduge, et seade oleks maha jahtunud.

Ärge kasutage kunagi aurupuhastit.

Ärge kasutage traatnuustikut, abrasiivseid küürimispastasid ega abrasiivseid/söövitavaid puhastusvahendeid, kuna need võivad kahjustada seadme pinda.

SISE- JA VÄLISPINNAD

- Puhastage pindu niiske mikrofiiberlapiga. Kui need on väga mustad, kasutage mõni tilk pH-neutraalset puhastusvahendit. Lõpetage puhastamine kuiva lapiga.
- Puhastage ukseklaasi sobiva vedela puhastusvahendiga.
- Ahju põhja puhastamiseks toidujääkidest eemaldage pöördalus koos toega. Puhastage ahju regulaarselt või siis, kui sisepinnale on tekkinud pritsmeid.
- Grilli pole tarvis puhastada, kuna suur kuumus põletab ära igasuguse mustuse. Kasutage seda funktsiooni regulaarselt.

TARVIKUD

Kõiki lisatarvikuid väljaarvatud pruunistusplaat, võib nõudepesumasinas pesta.

Pruunistusplaati tuleb puhastada vee ja pehmetoimelise pesuainelahusega. Tugevat mustust hõõruge õrnalt lapiga. Pruunistusplaat peab enne puhastamist olema täielikult jahtunud.

RIKKEOTSING

Probleem	Võimalik põhjus	Lahendus
Ahi ei tööta.	Voolukatkestus. Vooluvõrgust lahti ühendatud.	Kontrollige, kas vool on olemas ja kas ahi on vooluvõrku ühendatud. Lülitage ahi välja ja uuesti sisse, et näha, kas viga püsib.
Ahjust kostab müra isegi siis, kui see on välja lülitatud.	Jahutusventilaator aktiivne.	Avage ahju uks või hoidke seda lahti ja oodake, kuni jahutamine jõuab lõpule.
Ekraanil on kuvatud täht F ja selle järel number.	Tarkvara viga.	Võtke ühendust kõnekeskusega ja märkige number pärast tähte „F“.

Poliitikate, standardite dokumentatsiooni ja toote lisateabe lugemiseks tehke järgmist:

- Kasutage toote QR-koodi
- Külastage meie veebisaiti docs.whirlpool.eu
- teise võimalusena **võtke ühendust meie müüjijärgse teeninduskeskusega** (vt telefoninumbrit garantiikirjas). Kui võtate ühendust müüjijärgse teenindusega, siis teatage neile oma toote andmeplaadil olevad koodid.

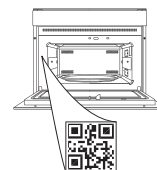



**KÖSZÖNJÜK, HOGY A WHIRLPOOL TERMÉKÉT
VÁLASZTotta**

Teljes körű szolgáltatásaink eléréséhez,
kérjük, regisztrálja termékét honlapunkon:
www.whirlpool.eu/register.

**A TOVÁBBI INFORMÁCIÓK
ELÉRÉSÉHEZ OLVASSA BE A
KÉSZÜLÉKEN TALÁLHATÓ QR-
KÓDOT**

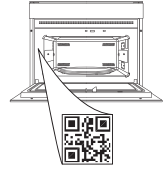

A készülék használata előtt olvassa el figyelmesen a
Biztonsági útmutatót.

TERMÉKLEÍRÁS

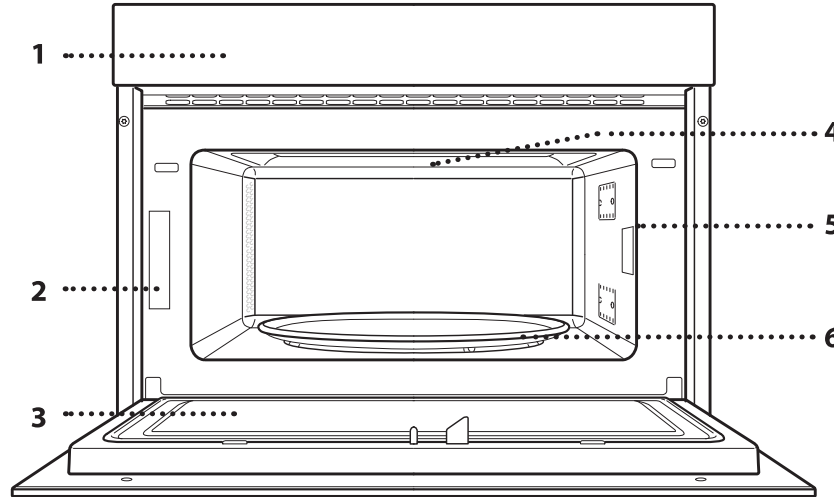

1. Kezelőpanel
2. Azonosító tábla
(ne távolítsa el)
3. Ajtó
4. Felső fűtőelem/grill
5. Világítás
6. Forgótányér

A KEZELŐPANEL BEMUTATÁSA

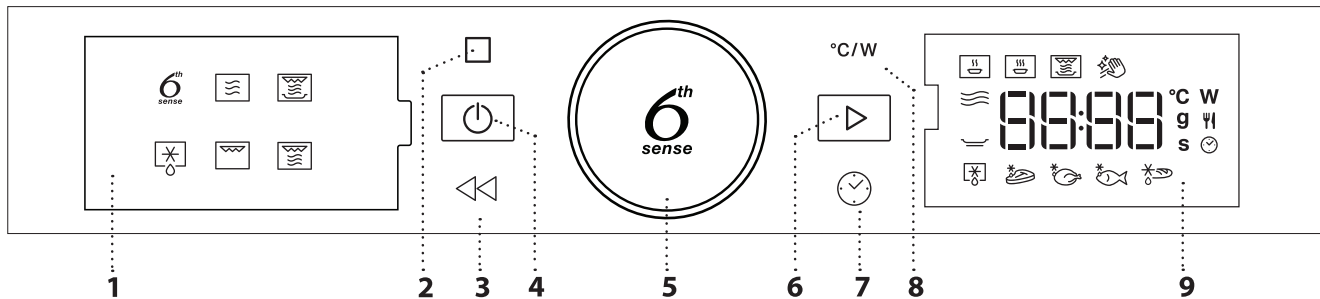

1. BAL OLDALI KIJELEZŐ

2. SZÜNET

A sütési ciklus szüneteltetése.

3. VISSZA

Visszatérés az előző menübe.

4. BE/KI

A sütő be- és kikapcsolása vagy
aktív funkciók leállítására.

5. TEKERŐGOMB / 6th SENSE GOMB

A kapcsoló elforgatásával navigálhat
az egyes funkciók között, és ezzel
állíthatja be az összes sütési
paramétert. Megnyomásával
kiválaszthatja, beállíthatja és
megerősítheti a funkciókat vagy
paramétereket, valamint elindíthatja
a sütési programot.

6. INDÍTÁS

Funkciók indítása és beállítások
jövőhagyása.

7. IDŐ

Az idő beállítása és a sütési idő
beállítása vagy módosítása.

8. TELJESÍTMÉNY

A mikrohullámú teljesítmény
módosítása.

9. JOBB OLDALI KIJELEZŐ

TARTOZÉKOK

FORGÓTÁNYÉR

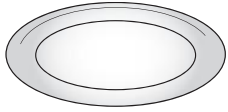

A tányértartóra helyezett üveg forgótányér mindegyik sütési módszerhez használható.

Az edényeket és tartozékokat minden esetben a forgótányérra kell helyezni.

FORGÓTÁNYÉRTARTÓ

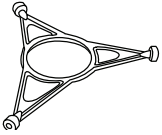

Ezt a tányértartót kizárólag a forgótányérhez használja.

Ne tegyen rá más tartozékokat.

SÜTŐRÁCS

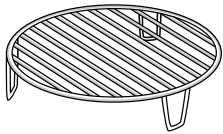

Ennek segítségével közelebb teheti az ételt a grillhez, így az étel tökéletesen megpirul.

Helyezze a sütőrácsot a forgótányérra, és ügyeljen rá, hogy

ne érjen hozzá a sütőtér más felületeihez.

A tartozékok száma és típusa a megvásárolt modelltől függ.

CRISP TÁLCA

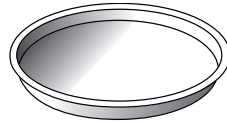

Csak azokra a célokra használja, amelyekre tervezték.

A Crisp tálcát mindig az üveg forgótányér közepére kell helyezni, és üres állapotban előmelegíthető

a kifejezetten erre a célra való funkcióval. Az ételt közvetlenül a Crisp tálcára helyezze.

A CRISP TÁLCA FOGANTYÚJA

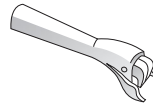

A forró Crisp tálcát ezzel lehet kivenni a sütőből.

Azok a tartozékok, amelyek nem részei a csomagnak, külön vásárolhatók meg a vevőszolgálaton.

A kereskedelmi forgalomban különböző tartozékok kaphatók. Vásárlás előtt győződjön meg róla, hogy a tartozék hőálló és mikrohullámú sütőben is használható.

Mikrohullámú sütéshez nem lehet fémedényeket használni.

Mindig ügyeljen rá, hogy az ételek és tartozékok ne érjenek hozzá a sütő belső falához.

A sütő beindítása előtt mindig győződjön meg arról, hogy a forgótányér szabadon tud-e forogni. Vigyázzon, nehogy elmozduljon a forgótányér a tartón, amikor egyéb tartozékokat betesz vagy kivesz a sütőből.

FUNKCIÓK

6th SENSE 6TH SENSE

Ezek a funkciók automatikusan kiválasztják az egyes ételtípusokhoz megfelelő főzési módot.

MELEGÍTÉS

Fagyasztott vagy szobahőmérsékletű készülékek újramelegítéséhez. A sütő automatikusan kiszámolja a legrövidebb idő alatt elérhető legjobb eredményhez szükséges értékeket. Helyezze az ételt egy hőálló, a mikrohullámú sütőben használható tányérra vagy tálba.

	ÉTEL	SÚLY (g)
1	MENÜTÁLCÁS ÉTEL	250-500
2*	FAGYASZTOTT LASAGNE	250-500
3	TEJ/VÍZ	100-500
4	LEVES	200-800

SÜTÉS

Ételek gyors és optimális sütéséhez. Használjon hőálló és mikrohullámú sütőben használható edényt.

	ÉTEL	SÚLY (g)
1	SÜLT CSIRKE	800 - 1500
2	CSÖBENSÜLT BURGONYA	200-1000
3	TÖLTÖTT ZÖLDSÉGEK	200-800
4	SERTÉSOLDALAS	200-800
5	RÁNTOTTA	100-500
6	PATTOGATOTT KUKORICA	90

CRISP

Fagyasztott ételek újramelegítéséhez vagy sütéséhez. Az étel teteje aranybarna és ropogós lesz. Kizárólag a sütőhöz mellékelt Crisp tálcát használja ennél a funkciónál. Fordítsa meg az ételt, amikor erre a sütő utasítást ad.

	ÉTEL	SÚLY (g)
1*	PIZZA [FAGYASZTOTT]	200-800
2	BURGER HÚSPOGÁCSA	200-600
3*	SÜLT BURGONYA – FAGYASZTOTT	200-500
4*	CSIRKEFALATOK [FAGYASZTOTT]	100-500
5*	HALRUDAK [FAGYASZTOTT]	100-500

Szükséges tartozékok: Crisp tálca, a Crisp tálca fogantyúja

Hydro öntisztítás

A speciális tisztítási ciklus során kibocsátott gőz megkönnyíti a szennyeződés és az ételmaradékok

eltávolítását. Öntsön egy csésze ivóvizet egy mikrohullámú sütőbe való edénybe, majd kapcsolja be a funkciót.

MIKROHULLÁM

Gyors sütéshez vagy ételek és italok újramelegítéséhez.

TELJESÍTMÉNY (W)	JAVASOLT HASZNÁLAT
1000	Italok vagy magas víztartalmú ételek gyors felmelegítése.
800	Zöldségek elkészítése.
650	Hús és hal sütése.
500	Szaft vagy sajt- vagy tojástartalmú szószok főzése. Húsos piték, csőben sült tészták készre sütése.
350	Lassú sütés alacsony hőmérsékleten. Ideális vaj és csokoládé olvasztásához.
160	Fagyasztott ételek kiolvasztásához, vaj és sajt puhításához.
90	Fagylalt kiolvasztásához.

MŰVELET	ÉTEL	TELJESÍTMÉNY (W)	IDŐTARTAM (perc)
Melegítés	2 csésze	1000	1-2
Melegítés	Burgonyapüré (1 kg)	1000	9-11
Kiolvasztás	Darált hús (500 g)	160	13-14
Sütés	Piskóta	800	6-7
Sütés	Tejsodó	650	11-12
Sütés	Fasírt	800	18-20

CRISP

Ételek aljának és tetejének tökéletesre pirításához. Ehhez a funkcióhoz mindenképpen szükség van a speciális Crisp tálcára.

ÉTEL	IDŐTARTAM (perc)
Kelt tésztás sütemény	7-10
Hamburger	8-10 *

* A sütési idő felénél fordítsa meg az ételt.

Szükséges tartozékok: Crisp tálca, a Crisp tálca fogantyúja

KIOLVASZTÁS

Itt az étel gyors kiolvasztásához elegendő megadni az étel súlyát. Az ételt közvetlenül az üveg forgótányérra tegye, kivéve ropogós kenyér kiolvasztása esetén. Fordítsa meg az ételt, amikor erre a sütő utasítást ad.

ROPOGÓS KENYÉR KIOLVASZTÁSA Ez az egyedülálló funkció fagyasztott kenyér kiolvasztására szolgál. A kiolvasztást és a pirítást ötvöző eljárásnak köszönhetően a kenyér íze és állaga olyan lesz, mintha frissen sült volna.

A funkció fagyasztott zömlé, bagett és croissant gyors kiolvasztására és melegítésére használható. A Crisp tálcát kell használni a funkcióhoz, közvetlenül a rácsra helyezve azt.

ÉTEL	SÚLY (g)
 IDÓZÍTETT KIOLVASZTÁS	-
 HÚS	100–2000
 BAROMFI	100–2500
 HAL	100–1500
 ROPOGÓS KENYÉR KIOLVASZTÁSA	50 - 500

GRILLFŰTŐTEST

Ételek aljának és tetejének tökéletesre pirításához. Ehhez a funkcióhoz mindenképpen szükség van a speciális Crisp tálcára.

ÉTEL	IDŐTARTAM (perc)
Kelt tészta sütemény	7–10
Hamburger	8–10 *

* A sütési idő felénél fordítsa meg az ételt.

Szükséges tartozékok: Sütőrács

GRILL + MIKRÓ

Ételek gyors sütéséhez, csőben sütéshez, mikrohullámú és grill funkciók kombinálásához.

ÉTEL	TELJESÍTMÉNY (W)	IDŐTARTAM (perc)
Csőbensült burgonya	650	20-22
Sült csirke	650	40–45

Javasolt tartozékok: Sütőrács

ELSŐ HASZNÁLAT

AZ IDŐ BEÁLLÍTÁSA

A készülék első bekapcsolásakor be kell állítani a pontos időt.



A kijelzőn villogni kezd az órát jelző két számjegy: Az óra beállításához forgassa el a tekerőgombot, majd hagyja jóvá a  gombbal.





A kijelzőn villogni kezd a percet jelző két számjegy. A percek beállításához forgassa el a tekerőgombot, majd hagyja jóvá a  gombbal.

Ne feledje: Később is bármikor átállíthatja az időt, ha a kikapcsolt sütőn legalább egy másodpercig nyomva tartja az  gombot, majd megismétli a fenti lépéseket.

Hosszabb áramkimaradások után valószínűleg újra be kell majd állítania az időt.

NAPI HASZNÁLAT

1. A FUNKCIÓ KIVÁLASZTÁSA

A sütőn kikapcsolt állapotban csak a pontos idő látszik. Tartva nyomva a  gombot a sütő bekapcsolásához. A tekerőgombbal léptethet a bal oldali kijelzőn megjelenő főbb funkciók között. Válasszon ki egyet, és nyomja meg az  gombot.



Részfunkciók (ahol vannak) kiválasztásához először válasszon egy főbb funkciót, majd nyomja meg a  gombot a jóváhagyáshoz és a funkció menüjébe való belépéshez.



Léptessen a tekerőgombbal a jobb oldali kijelzőn megjelenő részfunkciók között, és nyomja meg a  gombot a jóváhagyáshoz.



2. FUNKCIÓ BEÁLLÍTÁSA

. 6TH SENSE / KIOLVASZTÁS

ÉLELMISZEROSZTÁLY

Egyes automatikus funkciók használatakor ki kell választani az adott ételtípust.



Amikor a  ikon villog, forgassa el a tekerőgombot a megfelelő kategória kiválasztásához, és nyomja meg a  gombot a jóváhagyáshoz.

SÚLY

A legjobb eredmény eléréséhez a 6th Sense (és a Jet Defrost) funkciónál ki kell választani az étel súlyát az alapértelmezett beállítások közül: a sütő kiszámítja a funkció ideális működési idejét minden ételkategóriánál.



Amikor megjelenik az ideális beállítás a kijelzőn és a  ikon villogni kezd, fordítsa el a tekerőgombot a súly beállításához, és nyomja meg a  gombot a jóváhagyáshoz.

. KÉZI FUNKCIÓK

A kívánt funkció kiválasztása után megváltoztathatja a funkció beállításait.

A kijelzőn egymás után megjelennek a módosítható beállítások.

MIKROHULLÁM TELJESÍTMÉNYE





Amikor a  ikon villog a kijelzőn, forgassa el a tekerőgombot a teljesítménybeállítás módosításához, majd nyomja meg a  gombot a megerősítéshez, és módosítsa az alábbi beállításokat (ha lehetséges).

Ne feledje: A funkció aktiválását követően a teljesítmény módosítható a  gomb megnyomásával, így hozzáférhet a beállítás menühez, ezután forgassa el a tekerőgombot a beállítás módosításához.

IDŐTARTAM



Amikor a kijelzőn az  ikon villog, a tekerőgombbal állítsa be a sütés kívánt időtartamát, majd nyomja meg a  gombot a jóváhagyáshoz, vagy nyomja meg a  gombot a jóváhagyáshoz és a funkció indításához.

Megjegyzés: Sütés közben a tekerőgomb elforgatásával beállítható a sütési idő. A  gomb minden újbóli megnyomása 30 másodperccel növeli a sütési időt.

3. A FUNKCIÓ AKTIVÁLÁSA

A kívánt beállítások alkalmazása után nyomja meg a  gombot a funkció aktiválásához.

A  gomb minden újabb megnyomásával további 30 másodperccel meghosszabbodik a sütési idő.

Ne feledje: A  gombbal bármikor megszakíthatja az éppen aktív funkciót.

. GYORS INDÍTÁS

Ha a sütő ki van kapcsolva, megnyomhatja a  gombot: ekkor bekapcsol a mikrohullámú sütési funkció a legmagasabb teljesítményen (1000 W) 30 másodpercre.

. BIZTONSÁGI ZÁR

Ez a funkció automatikusan aktiválódik, hogy a készüléket ne lehessen véletlenül bekapcsolni.



Nyissa ki, majd csukja be az ajtót, majd nyomja meg a  gombot a funkció indításához.

4. SZÜNET

Ha egy aktív funkciót szüneteltetni szeretne, például azért, hogy megkeverje az ételt, egyszerűen csak nyissa ki a sütő ajtaját.

Az újraindításhoz csukja be az ajtót, és nyomja meg a  gombot.

AUTOMATA SZÜNET

(ÉTEL MEGFORDÍTÁSA VAGY MEGKEVERÉSE)

Egyes funkciók rövid időre leállnak, hogy Ön megforgathassa vagy megkeverhesse az ételt.



Ha a sütés leáll, nyissa ki az ajtót, és végezze el a kívánt műveletet. Ezután csukja be az ajtót, és nyomja meg a  gombot a sütés folytatásához.

5. SÜTÉS VÉGE

Hangjelzés hallatszik, és a kijelző jelzi, hogy a sütés befejeződött.



A sütési idő a beállítások módosítása nélkül is meghosszabbítható: adjon meg új sütési időt a tekerőgombbal, majd nyomja meg a  gombot.

. GOMBZÁR

A gombzár aktiválásához nyomja meg és tartsa lenyomva legalább öt másodpercig a  gombot.



A gombzár ugyanilyen módon feloldható.

Ne feledje: A gombzárat sütés közben is aktiválhatja. Biztonsági okokból a sütő bármikor kikapcsolható a  gomb hosszú megnyomásával.

TISZTÍTÁS

Bármilyen karbantartási vagy tisztítási művelet előtt győződjön meg róla, hogy a készülék teljesen kihűlt.

Soha ne használjon gőzzel tisztító berendezéseket. Ne használjon acélgyapotot, súrolókefét vagy dörzshatású/maró hatású tisztítószereket, mivel ezek károsíthatják a készülék felületeit.

KÜLSŐ ÉS BELSŐ FELÜLETEK

- A felületeket nedves, mikroszálás törőlkendővel tisztítsa. Ha erősen szennyezett a felület, pár csepp pH-semleges tisztítószerrel tegyen a kendőre. Törölje le egy száraz törőlkendővel.
- Az ajtó üvegét megfelelő folyékony tisztítószerrel tisztítsa.
- Rendszeresen, vagy ha az étel kiömlött, vegye ki a forgótányért és annak tartóját, és tisztítsa meg a sütőtér alját – minden ételmaradékot távolítsa el.
- A grill tisztítására nincs szükség, hiszen az intenzív hő minden szennyeződést leéget róla. Ezért javasoljuk, hogy rendszeresen használja a grill funkciót.

TARTOZÉKOK

Minden tartozék mosogatógépben mosható, kivéve a Crisp tálcát.

A Crisp tálca enyhén mosószeres vízben tisztítható. A makacs szennyeződések egy ronggyal óvatosan dörzsölje le. Tisztítás előtt mindig hagyja kihűlni a Crisp tálcát.

A PROBLÉMÁK MEGOLDÁSA

Probléma	Lehetséges ok	Megoldás
A készülék nem működik.	Áramkimaradás. Nincs csatlakoztatva a hálózathoz.	Ellenőrizze, hogy van-e hálózati feszültség, és hogy a sütő elektromos bekötése megtörtént-e. Kapcsolja ki a sütőt, majd kapcsolja be újra, hogy lássa, fennáll-e még a probléma.
A sütő akkor is zajokat ad ki, amikor ki van kapcsolva.	A hűtőventilátor bekapcsolt.	Nyissa ki az ajtót, vagy várjon, amíg a hűtési folyamat leáll.
A kijelzőn az „F” betű és egy szám látszik.	Szoftverhiba.	Vegye fel a kapcsolatot a telefonos ügyfélszolgálattal, és adja meg az „F” betű utáni számot.

A szabályzatok, a szabványos dokumentáció és a termékkel kapcsolatos további információk elérhetők:

- a termékén lévő QR-kód használatával
- a docs.whirlpool.eu honlapon
- Vagy **vegye fel a kapcsolatot a vevőszolgálattal** (a telefonszámot lásd a garanciafüzetben). Amennyiben a vevőszolgálathoz fordul, kérjük, adja meg a termék adattábláján feltüntetett kódokat.





PALDIES, KA IEGĀDĀJĀTIES WHIRLPOOL IZSTRĀDĀJUMU!

Lai saņemtu pilnvērtīgu palīdzību, lūdzu, reģistrējiet savu produktu vietnē www.whirlpool.eu/register

LŪDZU, NOSKENĒJIET IERĪCES QR KODU, LAI SAŅEMTU VAIRĀK INFORMĀCIJAS

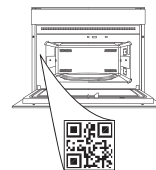

Pirms ierīces lietošanas rūpīgi izlasiet drošības norādījumus.

PRODUKTA APRAKSTS

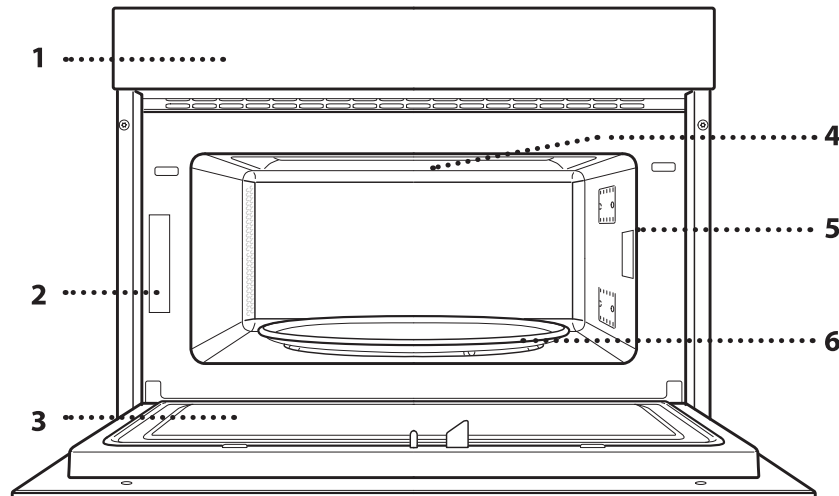

1. Vadības panelis
2. Datu plāksnīte (neņemiet)
3. Durvis
4. Augšējais sildelements/grils
5. Apgaismojums
6. Rotējošā plate

VADĪBAS PANEĻA APRAKSTS

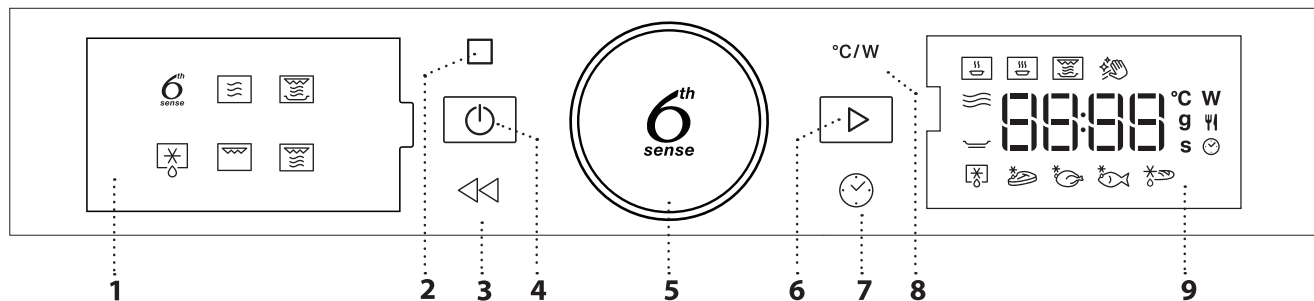

1. DISPLEJS KREISAJĀ PUSĒ

2. APTURĒT

Lai apturētu gatavošanas ciklu.

3. ATPAKAĻ

Lai atgrieztos pie iepriekšējā ekrāna.

4. IESLĒGŠANA/IZSLĒGŠANA

Lai jebkurā laikā ieslēgtu vai izslēgtu krāsni un apturētu aktīvo funkciju.

5. PIELĀGOŠANAS SLĒDZIS / 6th SENSE POGA

Pagrieziet slēdzi, lai izpētītu visas funkcijas un pielāgotu visus gatavošanas parametrus. Piespiediet, lai izvēlētos, iestatītu, piekļūtu vai apstiprinātu funkcijas vai parametrus, kā arī palaistu gatavošanas programmu.

6. SĀKT

Lai palaistu funkcijas un apstiprinātu iestatījumus.

7. TIME

Lai iestatītu vai mainītu laiku, kā arī pielāgotu gatavošanas laiku.

8. JAUDA

Lai pielāgotu mikroviļņu krāsns jaudu.

9. DISPLEJS LABAJĀ PUSĒ

PIEDERUMI

ROTĒJOŠĀ PLĀKSNE

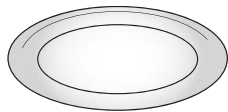

Izmantojiet rotējošo stikla plati visiem gatavošanas veidiem, novietojiet to uz īpašās pamatnes. Rotējošā plāksne vienmēr jāizmanto kā pamatne citiem traukiem un piederumiem.

ROTĒJOŠĀS PLĀKSNES PAMATNE

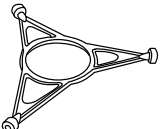

Pamatni izmantojiet tikai rotējošajai stikla platei. Nenovietojiet uz pamatnes citus piederumus.

STIEPĻU REŽĢIS

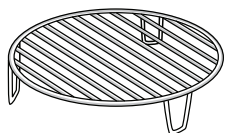

Tas ļauj novietot ēdienu tuvāk grilam, lai perfekti apbrūninātu to. Novietojiet stieplu režģi uz rotējošās plāksnes un pārlicinieties, ka tas nesaskaras ar citām virsmām.

Piederumu veids un skaits var atšķirties atkarībā no iegādātā modeļa.

KRAUKŠĶU PLATE

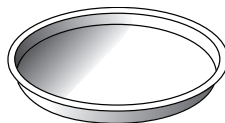

Paredzēta tikai izmantošanai ar atsevišķām funkcijām. Kraukšķu šķīvis jānovieto rotējošās stikla plāksnes vidū, un, kad tā ir tukša, to ir iespējams uzsildīt, izmantojot īpašo funkciju, kas paredzēta tikai šim mērķim. Novietojiet ēdienu tieši uz kraukšķu šķīvja.

KRAUKŠĶU ŠĶĪVJA ROKTURIS

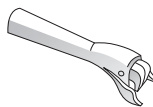

Lietojiet, lai izņemtu kraukšķu plati no krāsns.

Citus piederumus, kas nav iekļauti komplektā, varat iegādāties pēc pārdošanas servisa centrā.

Tirdzniecībā ir pieejami dažādi piederumi. Pirms iegādes pārlicinieties, vai tie ir piemēroti izmantošanai mikroviļņu krāsnī.

Gatavojot ar mikroviļņu funkciju, nedrīkst izmantot metāla traukus, kas paredzēti ēdienam vai dzērieniem.

Vienmēr pārlicinieties, ka produkti un piederumi nenonāk saskarē ar cepeškrāsns iekšējām sienām.

Pirms cepeškrāsns ieslēgšanas vienmēr pārlicinieties, ka rotējošā plāksne var brīvi griezties. Pārlicinieties, ka brīdī, kad ieliekat vai izņemat citus piederumus, rotējošā plāksne netiek izkustināta no vietas.

FUNKCIJAS

6th SENSE 6TH SENSE

Šīs funkcijas automātiski atlasa katram pārtikas produktu tipam piemērotākās pagatavošanas metodes.

UZSILDĪŠANA

Lai uzsildītu gatavus ēdienus, kas ir sasaldēti, atdzesēti vai istabas temperatūrā. Krāsns automātiski aprēķina vērtības, kas nepieciešamas, lai iespējami īsā laikā sasniegtu labāko rezultātu. Novietojiet ēdienu uz mikroviļņu krāsnīm paredzēta, karstumizturīga šķīvja vai trauka.

	PRODUKTI	SVARS (g)
1	GATAVĀ MALTĪTE	250 - 500
2*	SALDĒTA LAZANJA	250 - 500
3	PIENS/ŪDENS	100 - 500
4	ZUPA	200 - 800

GATAVOŠANA

Lai ātri pagatavotu ēdienus un iegūtu optimālus rezultātus. Lietojiet karstumizturīgu trauku, kas piemērots lietošanai mikroviļņu krāsnī.

	PRODUKTI	SVARS (g)
1	CEPTA VISTA	800 - 1500
2	KARTUPEĻU SACEPUMS	200 - 1000
3	Pildīti dārzeņi	200 - 800
4	Cūkgaļas ribiņas	200 - 800
5	Olu kultenis	100 - 500
6	POPKORNS	90

CRISP

Lai ātri uzsildītu vai pagatavotu sasaldētus ēdienus un iegūtu zeltainu, kraukšķīgu garozu. Šai funkcijai lietojiet tikai komplektācijā esošo kraukšķu plati. Kad norādīts, apgrieziet ēdienu uz otru pusi.

	PRODUKTI	SVARS (g)
1*	Pica [saldēta]	200 - 800
2	BURGERU KOTLETES	200 - 600
3*	FRITĒTI KARTUPEĻI [SALDĒTI]	200 - 500
4*	VISTAS NAGETI [SALDĒTI]	100 - 500
5*	ZIVJU PIRKSTIŅI [SALDĒTI]	100 - 500

Nepieciešamie piederumi: kraukšķu plate, kraukšķu plates rokturis

Hydro Self Clean

Šī īpašā tīrīšanas cikla laikā izdalītā tvaika darbība ļauj viegli noņemt netīrumus un pārtikas paliekas.

Ielejiet krūzi dzeramā ūdens traukā, ko var izmantot mikroviļņu krāsnī, un aktivizējiet funkciju.

MIKROVIĻŅI

Ātrai ēdienu un dzērienu pagatavošanai un uzsildīšanai.

JAUDA (W)	IETEICAMS
1000	Lai ātru uzsildītu ēdienus un dzērienus, kas satur lielu daudzumu ūdens.
800	Dārzeņu gatavošana.
650	Lai pagatavotu gaļu un zivis.
500	Lai pagatavotu mērces ar gaļu, sieru vai olām. Gaļas pīrāgu vai makaronu sacepumu pabeigšanai.
350	Lēnai, vienmērīgai gatavošanai. Ideāla iespēja sviesta vai šokolādes kausēšanai.
160	Saldētu produktu, sviesta un siera kausēšanai.
90	Saldējuma kausēšanai.

DARBĪBA	PRODUKTI	JAUDA (W)	ILGUMS (min)
Uzsildīšana	2 krūzes	1000	1 - 2
Uzsildīšana	Kartupeļu biezenis (1 kg)	1000	9 - 11
Atlaidināt	Malta gaļa (500 g)	160	13 - 14
Gatavošana	Biskvītkūka	800	6 - 7
Gatavošana	Olu krēms	650	11 - 12
Gatavošana	Gaļas šķēle	800	18-20

CRISP

Piemērots, lai perfekti apbrūninātu ēdienus gan no augšpusē, gan apakšpusē. Šī funkcija izmantojama tikai ar īpašo kraukšķu šķīvi.

PRODUKTI	ILGUMS (min)
Rauga kūka	7 - 10
Hamburgers	8 - 10*

* Gatavošanas laika vidū apgrieziet produktus uz otru pusi.

Nepieciešamie piederumi: kraukšķu plate, kraukšķu plates rokturis

ATKAUSĒŠANA

Lai ātri atkausētu dažādu veidu ēdienus, norādot tikai to svaru. Produkti jānovieto tieši uz rotējošās stikla plates, izņemot kraukšķu plates.

Maizes atkausēšana. Kad norādīts, apgrieziet ēdienu uz otru pusi.

MAIZES ČIPSI ATKAUSĒTI

Šī ekskluzīvā funkcija ļauj atkausēt saldētu maizi.

Apvienojot gan atkausēšanas, gan grauздēšanas tehnoloģijas, jūsu maize garšos un būs tāda, kā tikko cepta. Izmantojiet šo funkciju, lai ātri atkausētu un uzsildītu saldētus rullīšus, bagetes un kruasānus. Kraukšķu plate jāizmanto kombinācijā ar šo funkciju, kas tieši novietots uz stieplu plaukta.

	PRODUKTI	SVARS (g)
	ATKAUSĒŠANA NOTEIKTĀ LAIKĀ	-
	GAĻA	100–2000
	PUTNU GAĻA	100–2500
	ZIVS	100–1500
	MAIZES ČIPSI ATKAUSĒTI	50 - 500



GRILL

Piemērots, lai perfekti apbrūninātu ēdienus gan no augšpuses, gan apakšpuses. Šī funkcija izmantojama tikai ar īpašo kraukšņu šķīvi.

PRODUKTI	ILGUMS (min)
Rauga kūka	7 - 10
Hamburgers	8 - 10 *

* Gatavošanas laika vidū apgrieziet produktus uz otru pusi.

Nepieciešamie piederumi: Stieplu režģis



GRILL+MW

Ātrai sacepumu gatavošanai apvienojot mikroviļņu un grila funkcijas.

PRODUKTI	JAUDA (W)	ILGUMS (min)
Kartupeļu gratēns	650	20 - 22
Roast chicken	650	40 - 45

leteicamie piederumi: Stieplu režģis

PIRMĀ LIETOŠANAS REIZE

1. LAIKA IESTATĪŠANA

Pirmo reizi ieslēdzot krāsni, jums būs jāiestata laiks.



Displejā mirgos divi cipari, kas apzīmēs stundas: Pagrieziet grozāmo pogu, lai iestatītu stundu, un pēc tam nospiediet , lai apstiprinātu.



Sāks mirgot divi minūšu cipari. Pagrieziet pielāgošanas slēdzi, lai iestatītu minūtes, un nospiediet , lai apstiprinātu.

Lūdzu, ņemiet vērā: lai vēlāk mainītu laiku, turiet nospiestu vismaz vienu sekundi, kamēr krāsns ir izslēgta, un atkārtojiet iepriekš minētās darbības.

Pēc ilgstošāka energoapgādes pārtraukuma laiks būs jāiestata atkārtoti.

IKDIENAS LIETOŠANA

1. FUNKCIJAS IZVĒLE

Kad krāsns ir izslēgta, displejā redzams tikai laiks. Nospiediet un turiet , lai ieslēgtu krāsni. Pagrieziet pielāgošanas slēdzi, lai kreisās puses displejā skatītu pieejamās galvenās funkcijas. Atlasiet vienu no tām un nospiediet .



Lai atlasītu papildfunkciju (ja tādas ir pieejamas), atlasiet galveno funkciju un nospiediet , lai to apstiprinātu un dotos uz funkciju izvēlni.



Pagrieziet pielāgošanas slēdzi, lai atlasītu kādu no labajā displejā pieejamām papildfunkcijām, un nospiediet , lai apstiprinātu.



2. IESTATĪET FUNKCIJU

. 6TH SENSE / ATKAUSĒŠANA

PĀRTIKAS VEIDS

Tiklīdz būsiet izvēlēties kādu no automātiskajām funkcijām, jums būs nepieciešams atlasīt ēdiena kategoriju, ko plānojat gatavot.





Ja mirgo ikona , pagrieziet pielāgošanas slēdzi, lai atlasītu vēlamo kategoriju, un nospiediet , lai apstiprinātu.

SVARS

Lai sasniegtu labāko rezultātu, 6th Sense (un Jet Defrost) būs nepieciešams norādīt arī ēdiena svaru, izvēloties to noklusējuma iestatījumos: krāsns aprēķinās ideālo laiku, kas funkcijas darbībai nepieciešama katrai ēdiena kategorijai.





Ja displejā parādās noklusējuma iestatījumi un mirgo ikona , pagrieziet pielāgošanas slēdzi, lai iestatītu vēlamo svaru, un nospiediet , lai apstiprinātu.

. MANUĀLĀS FUNKCIJAS

Kad ir atlasīta vēlamā funkcija, varat mainīt tās iestatījumus. Ekrānā būs redzami iestatījumi, kurus varēsīt secīgi mainīt.

MIKROVIĻŅU KRĀSNS JAUDA





Kad displejā mirgo ikona , pagrieziet pielāgošanas slēdzi, lai pielāgotu jaudas iestatījumu, pēc tam nospiediet , lai to apstiprinātu, un turpiniet mainīt nākamās iestatījumus (ja iespējams).

Lūdzu, ņemiet vērā: tiklīdz funkcija ir aktivizēta, jaudu iespējams mainīt, nospiežot , lai piekļūtu iestatījumu izvēlei; pēc tam pagrieziet pielāgošanas slēdzi, lai mainītu iestatījumu.

DARBĪBAS LAIKS



Ja displejā mirgo ikona , izmantojiet pielāgošanas slēdzi, lai iestatītu nepieciešamo gatavošanas laiku, un nospiediet , lai apstiprinātu, vai nospiediet , lai apstiprinātu un palaistu funkciju.

Piezīme: Gatavošanas laikā varat pielāgot gatavošanas laiku, pagriežot pielāgošanas slēdzi; katru reizi, kad nospiežat , gatavošanas laiks palielinās par 30 sekundēm.

3. AKTIVIZĒJIET FUNKCIJU

Tiklīdz ir atlasīti visi nepieciešamie iestatījumi, nospiediet , lai aktivizētu funkciju.

Katru reizi, kad poga  tiek atkal nospiesta, gatavošanas laiks tiek palielināts par 30 sekundēm.

Lūdzu, ņemiet vērā: jūs varat jebkurā laikā nospiegt , lai apturētu aktīvo funkciju.

. JET START

Ja krāsns ir izslēgta, varat nospiegt , lai aktivizētu gatavošanu ar mikroviļņu funkciju pie pilnas jaudas (1000 W) uz 30 sekundēm.

. TAUSTIŅU BLOKĒŠANA

Šī funkcija tiek aktivizēta automātiski, lai krāsni nebūtu iespējams ieslēgt nejauši.



Lai palaistu funkciju, atveriet durvis, aizveriet tās un nospiediet .

4. APTURĒT

Ja vēlaties apturēt palaisto funkciju, lai, piemēram, samaisītu vai apgrieztu ēdianu, atveriet durvis.

Lai atsāktu, aizveriet durvis un nospiediet .

AUTOMĀTISKĀ PAUZE

(APGRIEZT VAI APMAISĪT ĒDIENU)

Atsevišķas automātiskās funkcijas uz īsu brīdi pārtrauks darboties, lai ļautu jums apmaisīt ēdianu.



Kad krāsns ir apturējusi gatavošanu, atveriet durvis un veiciet nepieciešamo darbību, bet pēc tam aizveriet durvis un nospiediet , lai atsāktu gatavošanu.

5. GATAVOŠANAS BEIGAS

Tiklīdz gatavošana būs pabeigta, tiks atskaņots skaņas signāls, un displejā būs redzams paziņojums.



Lai pagarinātu gatavošanas laiku, nemainot iestatījumus, pagrieziet pielāgošanas slēdzi uz jaunu gatavošanas laiku un nospiediet .

. TAUSTIŅU BLOKĒŠANA

Lai bloķētu taustiņus, nospiediet  un turiet to vismaz 5 sekundes.



Lai atbloķētu taustiņus, veiciet to pašu darbību.

Lūdzu, ņemiet vērā: taustiņu bloķēšanu var aktivizēt arī tad, kad notiek gatavošana. Drošības nolūkos varat krāsni jebkurā brīdī izslēgt, nospiežot un turot .

TĪRĪŠANA

Pārlicinieties, ka pirms ierīces apkopes darbiem vai tīrīšanas tā ir atdzisusi.

Nekad nelietojiet aprīkojumu tīrīšanai ar tvaiku. Neizmantojiet stieplu skrāpi, abrazīvus sūkļus vai kodīgus/korozīvus tīrīšanas līdzekļus, jo tie var sabojāt cepeškrāsns virsmas.

IEKŠĒJĀS UN ĀRĒJĀS VIRSMAS

- Tīriet virsmas ar mitru mikrošķiedras drānu. Ja tās ir ļoti netīras, pievienojiet ūdenim dažus pilienus mazgājamā līdzekļa ar neitrālu pH līmeni. Beigās noslaukiet mitrumu ar sausu lupatiņu.
- Tīriet durvju stiklu ar piemērotu šķidro mazgāšanas līdzekli.
- Regulāros laika intervālos vai, kad kaut kas izšļakstījies, noņemiet rotējošo plāksni un tās balstu, lai iztīrītu mikroviļņu krāsns pamatni un notīrītu ēdiena atlikumus.
- Grīls nav jātīra, jo lielais karstums izdedzina visus netīrumus. Lietojiet šo funkciju regulāri.

PIEDERUMI

Visus piederumus, izņemot kraukšķu šķīvi, var droši mazgāt trauku mazgājamā mašīnā. Kraukšķu plate jāmazgā ar ūdeni un maigu tīrīšanas līdzekli. Noturīgus netīrumus paberziet ar drāniņu. Pirms tīrīšanas vienmēr ļaujiet kraukšķu platei atdzist.

PROBLĒMU NOVĒRŠANA

Problēma	Iespējamais cēlonis	Risinājums
Krāsns nedarbojas.	Elektroapgādes traucējumi. Atvienojiet no elektrotīkla.	Pārbaudiet, vai elektrotīklā ir strāva un vai cepeškrāsns ir pievienots elektrotīklam. Izslēdziet cepeškrāsni un vēlreiz ieslēdziet to, lai redzētu, vai kļūme ir novērsta.
Krāsns rada trokšņus arī tad, ja tā ir izslēgta.	Darbojas dzesēšanas ventilators.	Atveriet durvis, turiet tās atvērtas vai pagaidiet, līdz dzesēšana ir beigusies.
Ekrānā redzams burts "F" un skaitlis.	Programmatūras kļūme.	Sazinieties ar zvanu centru un norādiet numuru pēc burta "F".

Noteikumi, standarta dokumentācija un papildu informācija izstrādājumu ir pieejama:

- Izmantojot uz izstrādājuma norādīto kvadrāt kodu
- Apmeklējot mūsu tīmekļa vietni docs.whirlpool.eu
- Vai arī **sazinieties ar mūsu pēc pārdošanas apkopes dienestu** (tālruna numurs norādīts garantijas bukletā). Sazinoties ar mūsu pēc pārdošanas centru, lūdzu, nosauciet kodus, kas redzami izstrādājuma datu plāksnītē.

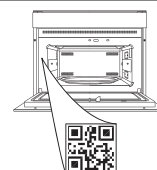

**DĖKOJAME, KAD ĮSIGIJOTE „WHIRLPOOL“ GAMINĮ**

Kad galėtumėte tinkamai pasinaudoti pagalba, užregistruokite gaminį svetainėje www.whirlpool.eu/register

NORĖDAMI GAUTI DAUGIAU INFORMACIJOS, NUSKAITYKITE ANT PRIETAISO ESANTĮ QR KODĄ

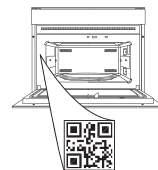

Prieš naudodamiesi prietaisu atidžiai perskaitykite saugos instrukcijas.

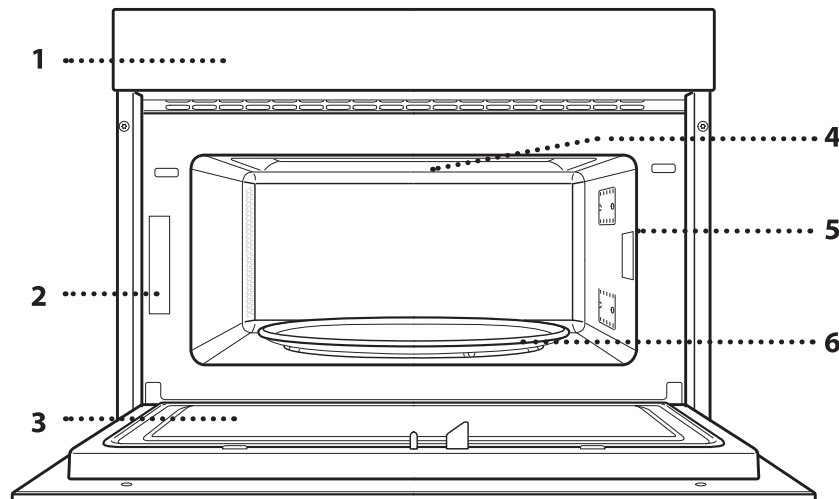
GAMINIO APRAŠYMAS

1. Valdymo skydelis
2. Duomenų lentelė (nenuimkite)
3. Durelės
4. Viršutinis kaitinimo elementas / keptuvas
5. Šviesa
6. Sukamasis padėklas

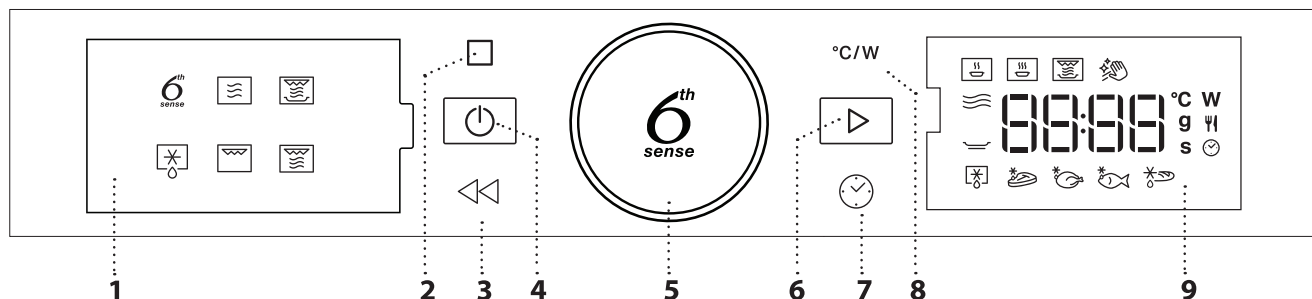
VALDYMO PULTO APRAŠYMAS**1. KAIRYSIS EKRANAS****2. PRISTABDYMAS**

Pristabdomas gaminimo ciklas.

3. ATGAL

Grįžkite į ankstesnį ekraną.

4. ON (IJUNGTI) / OFF (IŠJUNGTI)

Naudojama įjungti arba išjungti krosnelę ir sustabdyti funkciją.

5. SUKAMA RANKENĖLĖ / „6th SENSE“ MYGTUKAS

Pasukite šią rankenėlę norėdami pereiti per funkcijas ir nustatyti visus gaminimo parametrus. Paspauskite ir pasirinkite, nustatykite, pasiekite ir patvirtinkite funkcijas arba parametrus, kad būtų pradėta gaminimo programa.

6. PRADĖTI

Naudojama įjungiant funkcijas ir patvirtinant nustatymus.

7. LAIKAS

Naudojamas nustatyti laiką arba keisti ir reguliuoti gaminimo laiką.

8. GALIA

Mikrobangų galios lygio nustatymas.

9. DEŠINYSIS EKRANAS

PRIEDAI

SUKAMASIS PADĖKLAS

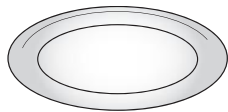

Ant atramos padėtą stiklinį sukamąjį padėklą naudokite gamindami visais būdais.

Sukamąjį padėklą reikia visada naudoti kaip pagrindą kitiems indams ar priedams.

SUKAMOJO PADĖKLO ATRAMA

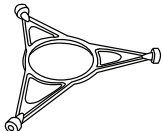

Naudojama tik su stikliniu sukamuoju padėklu.

Draudžiama ant atramos dėti kitus priedus.

VIELINĖS GROTELĖS

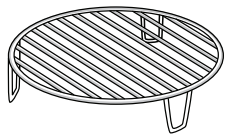

Naudojant šias groteles, maistas būna arčiau keptuvo, todėl puikiai tinka paskrudinti patiekalui.

Vielines groteles padėkite ant sukamojo padėklo ir įsitikinkite, kad jos nesiliečia prie kitų paviršių.

SKRUDINIMO LĖKŠTĖ

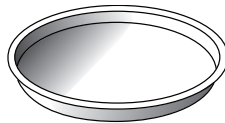

Naudojama tik su specialiomis funkcijomis.

Skrudinimo lėkštę reikia padėti stiklinio sukamojo padėklo centre, o naudojant su specialia

funkcija galima įkaitinti tuščią. Maistą dėkite tiesiai ant skrudinimo lėkštės.

„CRISP“ LĖKŠTĖS RANKENA

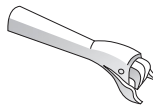

Naudojama iš krosnelės išimti karštą skrudinimo lėkštę.

Atsižvelgiant į įsigytą modelį, priedų skaičius ir tipas gali skirtis. Kitų priedų, kurie nėra pateikiami, galima nusipirkti atskirai

techninės priežiūros centre.

Parduotuvėse galima įsigyti įvairių priedų. Prieš pirkdami priedą, įsitikinkite, kad jis tinka naudoti mikrobangų krosnelėje ir yra atsparus karščiui.

Gaminant mikrobangomis negalima naudoti metalinių indų maistui ar gėrimams.

Kai maistą ir priedus dedate į mikrobangų krosnelę, žiūrėkite, kad jie neliestų vidinių krosnelės sienelių.

Prieš įjungdami krosnelę, visada patikrinkite, ar sukamasis padėklas gali laisvai sukis. Būkite atsargūs ir nepajudinkite sukamojo padėklo, kai įdedate arba išimate kitus priedus.

FUNKCIJOS

6th „6TH SENSE“

Ši funkcija automatiškai parenka tinkamiausią gaminimo būdą ruošiant bet kokį maistą.

PAKARTOTINIS PAŠILDYMAS

Tinka pakartotinai pašildyti jau paruoštą sušaldytą, atvėsintą arba kambario temperatūros maistą. Krosnelė automatiškai parinks nustatymus, kuriuos naudojant galima pasiekti puikių rezultatų per trumpą laiką. Sudėkite maistą į lėkštę arba indą, kurį galima saugiai naudoti mikrobangų krosnelėje.

	MAISTAS	SVORIS (g)
1	MAISTAS LĖKŠTĖJE	250 - 500
2*	ŠALDYTA LAZANIJA	250 - 500
3	PIENAS / VANDUO	100 - 500
4	SRIUBA	200 - 800

GAMINIMAS

Galite greitai ruošti maistą ir pasiekti optimalių rezultatų. Naudokite karščiui atsparų indą, kurį galima naudoti mikrobangų krosnelėje.

	MAISTAS	SVORIS (g)
1	KEPTAS VIŠČIUKAS	800 - 1500
2	BULVIŲ APKEPAS	200 - 1000
3	ĮDARYTOS DARŽOVĖS	200 - 800
4	KIAULIENOS ŠONKAULIAI	200 - 800
5	PLAKTA KIAUŠ.	100 - 500
6	SPRAGĖSIAI	90

CRISP

Tinka greitai pašildyti ir gaminti sušaldytą maistą norint, kad patiekalas pasidengtų traškia plutele. Pasirinkę šią funkciją, naudokite tik specialią pridėdamą skrudinimo lėkštę. Paraginus, apverskite maistą.

	MAISTAS	SVORIS (g)
1*	PICA [ŠALDYTA]	200 - 800
2	MĖSOS PAPLOTĖLIAI	200 - 600
3*	KEPTOS BULVĖS [ŠALDYTOS]	200 - 500
4*	VIŠTIENOS GAB. [ŠALDYTI]	100 - 500
5*	ŽUVIES PIRŠTELIAI [ŠALDYTI]	100 - 500

Būtinai priedai: Skrudinimo lėkštė, skrudinimo lėkštės rankena

Hydro Self Clean

Šio specialaus valymo ciklo metu išsiskiriantys garai lengvai pašalina nešvarumus ir maisto likučius.

Supilkite puodelį geriamojo vandens į mikrobangų krosnelėje tinkamą naudoti indą ir įjunkite funkciją.

MIKROBANGOS

Naudojama greitai pagaminti ir pašildyti maistą ar gėrimus.

GALIA (W)	REKOMENDUOJAMA
1000	Gėrimų arba kito maisto, kuriame yra didelis kiekis vandens, pakartotinis pašildymas.
800	Daržovių gaminimas.
650	Mėsos ir žuvies gaminimas.
500	Padažų su mėsa arba padažų, kurių sudėtyje yra sūrio ar kiaušinių, gamyba. Pyragų su mėsos įdaru ar makaronų apkepų apkepinimas.
350	Lėtas gaminimas. Puikiai tinka išlydyti sviestą ar šokoladą.
160	Užšaldyto maisto atitirpinimas arba sviesto ir sūrio minkštėjimas.
90	Ledų suminkštėjimas.

VEIKSMAS	MAISTAS	GALIA (W)	TRUKMĖ (min.)
Pakartotinis pašildymas	2 puodeliai	1000	1-2
Pakartotinis pašildymas	Bulvių košė (1 kg)	1000	9 - 11
Atitirpinimas	Mėsos faršas (500 g)	160	13 - 14
Gaminimas	Biskvitinis pyragas	800	6 - 7
Gaminimas	Kiaušininis kremas	650	11 - 12
Gaminimas	Mėsos maltinis	800	18 - 20

CRISP

Ši funkcija leidžia tolygiai apskrudinti patiekalą iki rudumo ir iš viršaus, ir iš apačios. Pasirinkus šią funkciją, reikia naudoti skrudinimo lėkštę.

MAISTAS	TRUKMĖ (min.)
Mielinis pyragas	7 - 10
Mėsainis	8 - 10 *

* Praėjus pusei gaminimo laiko maistą apverskite.

Būtinai priedai: skrudinimo lėkštė, skrudinimo lėkštės rankena

ATITIRPINIMAS

Galite greitai atitirpdyti įvairius maisto produktus – juos tereikia pasverti. Maistą reikia sudėti tiesiai ant stiklinio besisukančio padėklo, išskyrus skirtą skrudinamos duonos atitirpinimą. Paraginus, apverskite maistą.

SKRUDINTOS DUONOS ATŠILDYMAS

Naudodamiesi šia išskirtine funkcija atitirpinsite užšaldytą duoną. Apjungus atitirpinimo („Defrost“) ir skrudinimo („Crisp“) technologijas, jūsų duona bus tokio skonio ir pojūčio, tarsi būtų ką tik iškepta.

Naudokite šią funkciją, norėdami greitai atitirpinti ir pašildyti užšaldytas bandeles, bagetus ir kruasanus. Skrudinimo lėkštę reikia naudoti kartu su šia funkcija, tiesiogiai padėjus ant grotelių lentynos.

	MAISTAS	SVORIS (g)
	ATITIRPINIMAS NUSTATYTU LAIKU	-
	MĖSA	100 - 2000
	PAUKŠTIENA	100 - 2500
	ŽUVIS	100 - 1500
	SKRUDINTOS DUONOS ATŠILDYMAS	50 - 500



GRILL

Ši funkcija leidžia tolygiai apskrudinti patiekalą iki rudumo ir iš viršaus, ir iš apačios. Pasirinkus šią funkciją, reikia naudoti skrudinimo lėkštę.

MAISTAS	TRUKMĖ (min.)
Mielinis pyragas	7 - 10
Mėsainis	8 - 10 *

* Praėjus pusei gamavimo laiko maistą apverskite.

Būtinai priedai: Vielinės grotelės



GRILL + MB

Greitai paruoškite maistą ir apkepėles naudodami mikrobangų ir kepinimo funkcijas kartu.

MAISTAS	GALIA (W)	TRUKMĖ (min.)
Bulvių apkepas	650	20 - 22
Kepta vištiena	650	40 - 45

Rekomenduojami priedai: Vielinės grotelės

NAUDOJIMAS PIRMĄ KARTĄ

1. LAIKO NUSTATYMAS

Pirmą kartą įjungus krosnelę, jums reikės nustatyti laiką.



Mirksės du valandoms skirti skaitmenys. Pasukdami rankenėlę nustatykite valandą, tada patvirtinkite paspausdami



Pradės mirksėti du minučių skaitmenys. Sukdami rankenėlę nustatykite minutes ir spustelėkite , kad patvirtintumėte.

Pastaba: Jei vėliau norėsite pakeisti laiko nustatymus, nuspauskite ir apie vieną sekundę palaikykite , kai orkaitė yra išjungta, tada pakartokite anksčiau aprašytus veiksmus. atsinaujinus elektros tiekimui, gali tekti nustatyti laiką dar kartą.

KASDIENIS NAUDOJIMAS

1. PASIRINKITE FUNKCIJĄ

Kai orkaitė išjungta, tik laikas rodomas ekrane. Nuspauskite ir palaikykite , kad įjungtumėte orkaitę. Sukite rankenėlę ir kairėje ekrano pusėje peržiūrėkite galimas pagrindines funkcijas. Pasirinkite vieną ir paspauskite .



Jei norite pasirinkti papildomą funkciją (kai tai įmanoma), pasirinkite pagrindinę funkciją ir paspauskite , kad patvirtintumėte ir pereitumėte į funkcijos meniu.



Sukite rankenėlę ir dešinėje ekrano pusėje pasirinkite iš galimų papildomų funkcijų, o tada paspauskite , kad patvirtintumėte.

2. NUSTATYKITE FUNKCIJĄ

„6TH SENSE“ / ATITIRPINIMAS

MAISTO KLASĖ

Po to, kai pasirinksite vieną automatinę funkciją, turėsite pasirinkti ruošiamo maisto kategoriją.



Kai piktograma mirksi, sukdami rankenėlę pasirinkite reikiamą kategoriją ir paspausdami patvirtinkite.
SVORIS

Kad pasiektumėte geriausių rezultatų, „6th Sense“ (ir „Jet Defrost“) pasirinkdami iš numatytųjų nustatymų turėtumėte įvesti maisto svorį: krosnelė apskaičiuos reikiamą funkcijos veikimo laiką pagal kiekvieną maisto kategoriją.



Kai ekrane atsiranda numatytasis nustatymas ir piktograma mirksi, pasukdami rankenėlę nustatykite svorį ir paspausdami patvirtinkite.

. NEAUTOMATINĖS FUNKCIJOS

Pasirinkę reikiamą funkciją, galite pakeisti jos nustatymus.

Ekrane pasirodys nustatymai, kuriuos galima keisti eilės tvarka.

MIKROBANGŲ GALINGUMAS



Kai ekrane ima mirksėti piktograma, rankenėlę sureguliuokite galios nustatymus, paspauskite ir patvirtinkite, o tada pakeiskite kitus nustatymus (jei įmanoma).

Pastaba: Jei funkcija aktyvi, galią galite pakeisti paspausdami , kad pasiektumėte nustatymų meniu, tada pasukite rankenėlę ir pakeiskite nustatymą.

TRUKMĖ



Kai ekrane mirksi piktograma, naudodamiesi reguliavimo rankenėle nustatykite reikiamą gaminimo laiko trukmę, tada paspausdami patvirtinkite arba paspauskite , kad patvirtintumėte ir įjungtumėte funkciją.

Pastaba: Ruošdami maistą gaminimo laiką galite reguliuoti pasukdami rankenėlę; kiekvieną kartą, kai paspaudžiate , gaminimo laikas pailgėja 30 sekundžių.

3. ĮJUNKITE FUNKCIJĄ

Pritaikę reikiamus nustatymus, paspauskite ir suaktyvinkite funkciją.

Kiekvieną kartą, kai nuspaudžiamas mygtukas gaminimo laikas pratęsiamas po 30 sek.

Pastaba: Jei norite pristabdyti šiuo metu aktyvią funkciją, bet kuriuo metu galite paspausti .

. JET START

Jei krosnelė išjungta, galite paspausti ir įjungti gaminimą mikrobangomis didžiausia galia (1000 W) 30 sek.

. APSAUGINIS UŽRAKTAS

Siekiant išvengti atsitiktinio krosnelės įjungimo, ši funkcija įjungiama automatiškai.



Atidarykite ir uždarykite dureles, tada paspauskite ir įjunkite funkciją.

4. PRISTABDYMAS

Jei norite pristabdyti veikiančią funkciją ir pamašyti ar apversti maistą, tiesiog atidarykite dureles.

Norėdami tęsti gaminimą, uždarykite dureles ir paspauskite .

AUTOMATINIS PRISTABDYMAS

(MAISTO APVERTIMAS ARBA MAIŠYMAS)

Tam tikros funkcijos bus pristabdytos, kad galėtumėte maistą apversti arba išmaišyti.



Kai krosnelė sustabdo maisto ruošimą, atidarykite dureles ir atlikite veiksmą, kurį esate raginami atlikti prieš pakartotinai uždarant dureles, tada paspauskite ir tęskite gaminimą.

5. GAMINIMO PABAIGA

Pasigirs garso signalas, o ekrane bus rodoma, kad gaminimas baigtas.



Jei norite pratęsti gaminimo laiką nekeisdami nustatymų, sukite rankenėlę ir nustatykite naują gaminimo laiką bei paspauskite .

. MYGTUKŲ UŽRAKTAS

Jei norite užrakinti mygtukus, paspauskite ir mažiausiai penkias sekundes palaikykite .



Pakartokite šį veiksmą, kai norėsite mygtukus atrakinti.

Pastaba: Mygtukų užraktą galima suaktyvinti ir gaminimo metu. Saugumo sumetimais orkaitę galima išjungti bet kada palaikius nuspaustą mygtuką .

VALYMAS

Prieš vykdydami priežiūros arba valymo darbus, įsitikinkite, kad prietaisas atvėso.

Niekada nenaudokite valymo garais įrangos. Valydami nenaudokite abrazyvių šveitiklių arba abrazyvių / ėsdinančių valymo priemonių; jos gali pažeisti prietaiso paviršius.

IŠORINIAI IR VIDINIAI PAVIRŠIAI

- Paviršius valykite drėgna mikropluošto šluoste. Jei paviršiai labai nešvarūs, užlašinkite kelis lašus neutralaus pH ploviklio. Nušluostykite sausa šluoste.
- Durelių stiklą valykite tinkamu skystu plovikliu.
- Reguliariai arba kai yra daug tiškalių, išimkite sukamąjį padėklą bei jo atramą ir išvalykite krosnelės kameros dugną, kad pašalintumėte visus maisto likučius.
- Keptuvo valyti nereikia, nes dėl intensyvaus karščio nešvarumai sudega. Naudokite šią funkciją reguliariai.

PRIEDAI

Visus priedus, išskyrus skrudinimo lėkštę, galima plauti indaplovėje.

Skrudinimo lėkštę reikia plauti vandenyje su švelnaus poveikio plovikliu. Įsisenėjusius nešvarumus galima patrinti šluoste. Prieš valant palaukite, kol atvės skrudinimo lėkštė.

TRIKČIŲ ŠALINIMAS

Problema	Galima priežastis	Sprendimas
Orkaitė neveikia.	Netiekiamas maitinimas. Išjunkite iš elektros tinklo.	Patikrinkite, ar tinkle yra elektros energijos ir ar orkaitei prijungtas elektros maitinimas. Krosnelę išjunkite, vėl įjunkite ir patikrinkite, ar triktis nepašalinta.
Iš krosnelės sklinda garsas, net kai ji išjungta.	Veikia ventiliatorius.	Atidarykite dureles, palaikykite ir palaukite, kol bus baigtas aušinimo procesas.
Ekrane parodoma raidė „F“ su skaičiais.	Programinės įrangos gedimas.	Kreipkitės į skambučių centrą ir nurodykite numerį, rodomą po raidės „F“.

Politiką, standartinę dokumentaciją ir papildomą informaciją galite rasti atlikdami toliau nurodytus veiksmus:

- QR kodo ant produkto naudojimas
- Apsilankę mūsų svetainėje adresu docs.hotpoint.eu
- Arba **kreipdamiesi į techninės priežiūros centrą** (žr. telefono numerius garantijos lankstinuke).
Kreipiantis į techninės priežiūros centrą būtina pateikti gaminio duomenų plokštelėje nurodytus kodus.

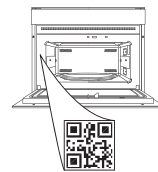

**DZIĘKUJEMY ZA ZAKUP PRODUKTU WHIRLPOOL**W celu uzyskania kompleksowej pomocy prosimy zarejestrować swoje urządzenie na stronie www.whirlpool.eu/register**W CELU UZYSKANIA SZCZEGÓŁOWYCH INFORMACJI, NALEŻY ZESKANOWAĆ KOD QR NA URZĄDZENIU**

Przed użyciem urządzenia należy uważnie przeczytać instrukcje bezpieczeństwa.

OPIS PRODUKTU

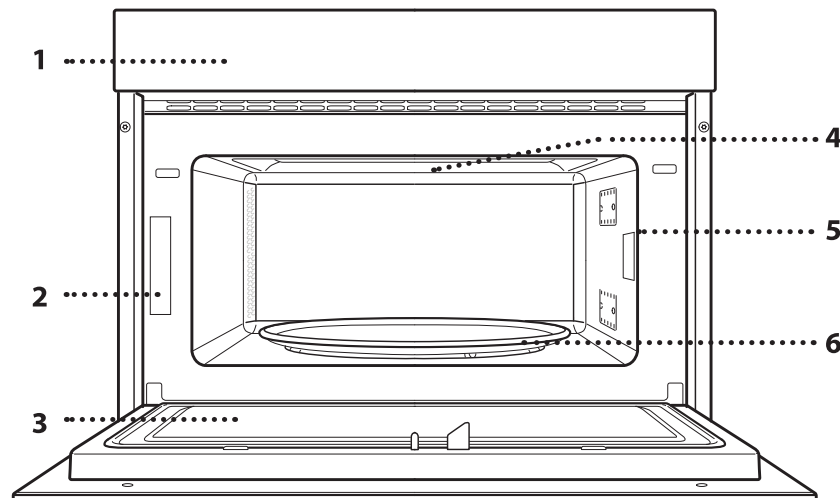

1. Panel sterowania
2. Tabliczka znamionowa (nie usuwać)
3. Drzwiczki
4. Grzałka górna/grill
5. Oświetlenie
6. Talerz obrotowy

OPIS PANELU STEROWANIA

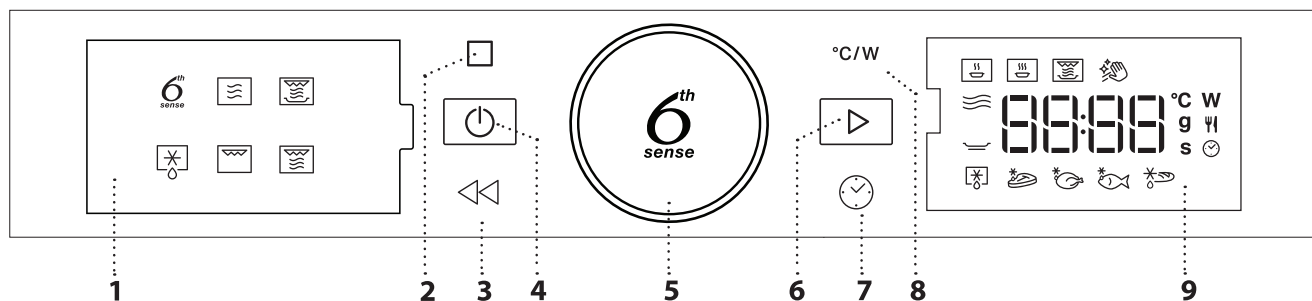

1. WYŚWIETLACZ Z LEWEJ STRONY

2. PAUZA

Do wstrzymania cyklu gotowania.

3. POWRÓT

Aby wrócić do poprzedniego ekranu.

4. WŁĄCZANIE/WYŁĄCZANIE (ON/OFF)

Do włączania i wyłączenia kuchenki oraz do wyłączenia aktywnych funkcji w dowolnym momencie.

5. POKRĘTŁO/PRZYCIŚK FUNKCJI 6th SENSE

Służy do wyboru funkcji i regulacji wszystkich parametrów gotowania. Nacisnąć, aby wybrać, dokonać ustawień, uzyskać dostęp do funkcji oraz parametrów, potwierdzić je oraz rozpocząć program gotowania.

6. ROZPOCZNIJ

Aby wybierać funkcje i potwierdzać ustawienia.

7. GODZINA

Aby ustawić godzinę lub określić czas gotowania.

8. ZASILANIE

Do ustawienia mocy kuchenki mikrofalowej.

9. WYŚWIETLACZ Z PRAWEJ STRONY

AKCESORIA

TALERZ OBROTOWY

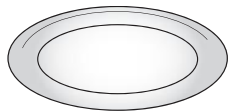

Umieszczony na podstawce, szklany talerz obrotowy może być używany do wszystkich metod gotowania.

Pojemniki i naczynia należy stawiać na talerzu obrotowym.

PODSTAWKA POD TALERZ OBROTOWY

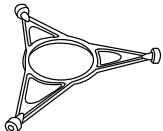

Podstawki należy używać tylko ze szklanym talerzem obrotowym.

Na podstawce nie należy umieszczać innych akcesoriów.

RUSZT

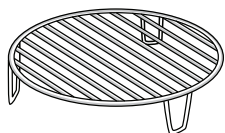

Pozwala umieścić potrawę bliżej grilla, ułatwiając jej doskonałe przypieczenie.

Umieścić ruszt na talerzu obrotowym, upewniając się, że nie

styka się z innymi powierzchniami.

TALERZ CRISP

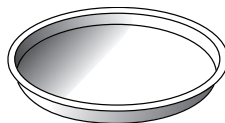

Może być używany tylko z wybranymi funkcjami.

Talerz Crisp musi być zawsze umieszczony na środku szklanego talerza obrotowego i, kiedy jest pusty, może zostać podgrzany przy użyciu specjalnej funkcji przeznaczonej tylko do tego celu. Umieścić potrawę bezpośrednio na talerzu Crisp.

UCHWYT DO TALERZA CRISP

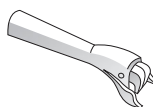

Służy do wyjmowania gorącego talerza Crisp z kuchenki.

Liczba i rodzaj akcesoriów może różnić się w zależności od zakupionego modelu.

Aksesoria dodatkowe, które nie są dołączone do zestawu,

można zakupić oddzielnie w punkcie serwisu posprzedażnego.

Na rynku dostępnych jest wiele akcesoriów. Przed zakupem należy upewnić się, czy dane akcesoria nadają się do użycia w kuchenke mikrofalowej i czy są odporne na działanie temperatur panujących w jej komorze.

Podczas gotowania przy użyciu mikrofal nie wolno używać metalowych pojemników na jedzenie lub napoje.

Należy zawsze upewnić się, że potrawy i akcesoria nie stykają się z wewnętrznymi ściankami kuchenki.

Przed uruchomieniem kuchenki należy zawsze sprawdzić, czy talerz obrotowy może się swobodnie obracać. Przy wkładaniu lub wyjmowaniu naczyń należy uważać, aby talerz obrotowy nie wypadł ze swojego położenia.

FUNKCJE

6th SENSE 6TH SENSE

Te funkcje automatycznie wybierają najlepszą metodę przyrządzania wszystkich rodzajów potraw.

ODGRZEWANIE

Służy do odgrzewania gotowych potraw – zamrożonych lub w temperaturze pokojowej. Urządzenie automatycznie oblicza wartości ustawień potrzebne do osiągnięcia najlepszych możliwych rezultatów w jak najkrótszym czasie. Potrawę należy umieścić na żaroodpornym talerzu lub naczyniu przeznaczonym do kuchenek mikrofalowych.

	POTRAWA	WAGA (g)
1	DANIE NA TALERZU	250 - 500
2*	MROŻ. LASAGNE	250 - 500
3	MLEKO/WODA	100 - 500
4	ZUPA	200 - 800

GOTOWANIE

Do szybkiego gotowania potraw z uzyskaniem optymalnych rezultatów. Użyć żaroodpornego naczynia dostosowanego do kuchenek mikrofalowych.

	POTRAWA	WAGA (g)
1	PIECZONY KURCZAK	800 - 1500
2	ZAPIEKANKA ZIEMNIACZANA	200 - 1000
3	WARZYWA FASZEROWANE	200 - 800
4	ZEBERKA WIEPRZOWE	200 - 800
5	JAJECZNICA	100 - 500
6	POPCORN	90

CRISP

Do szybkiego podgrzewania i zapiekania mrożonych potraw, aby zapewnić złocisty, chrupiący wierzch potrawy. Do tej funkcji należy używać wyłącznie talerza Crisp dostarczonego w zestawie. Po pojawieniu się odpowiedniego komunikatu obrócić potrawę na drugą stronę.

	POTRAWA	WAGA (g)
1*	PIZZA [MROŻONA]	200 - 800
2	KOTLETY MIELONE	200 - 600
3*	ZIEMNIAKI PIECZONE [MROŻONE]	200 - 500
4*	NUGGETSY Z KURCZAKA [MROŻONE]	100 - 500
5*	PALUSZKI RYBNE [MROŻONE]	100 - 500

Wymagane akcesoria: talerz Crisp, uchwyt do talerza Crisp

Samoczyszczenie

Działanie pary wodnej uwalnianej podczas tego specjalnego cyklu czyszczenia pozwala z łatwością usunąć brud i resztki jedzenia. Nalać filiżankę wody pitnej do pojemnika odpornego na działanie mikrofal i włączyć funkcję.

MIKROFALE

Służy do szybkiego gotowania oraz podgrzewania potraw lub napojów.

MOC (W)	ZALECENIA
1000	Szybkie podgrzewanie napojów lub potraw o dużej zawartości wody.
800	Gotowanie warzyw.
650	Gotowanie mięsa i ryb.
500	Gotowanie sosów mięsnych lub sosów zawierających ser lub jaja. Dopiekanie tart mięsnych lub zapiekanych makaronów.
350	Powolne, delikatne gotowanie. Doskonale do rozpuszczania masła lub czekolady.
160	Rozmrażanie mrożonych owoców lub zmiękczenie masła i sera.
90	Zmiękczenie lodów.

DZIAŁANIE	POTRAWA	MOC (W)	CZAS TRWANIA (min.)
Odgrzewanie	2 szklanki	1000	1 - 2
Odgrzewanie	Ziemniaki tłuczone (1 kg)	1000	9 - 11
Rozmrażanie	Mięso mielone (500 g)	160	13 - 14
Gotowanie	Biszkopt	800	6 - 7
Gotowanie	Krem waniliowy	650	11 - 12
Gotowanie	Pieczeń rzymska	800	18 - 20

CRISP

Umożliwia idealnie przyrumienienie potrawy zarówno z wierzchu, jak i od spodu. Tej funkcji można używać tylko ze specjalnym talerzem Crisp.

POTRAWA	CZAS TRWANIA (min.)
Ciasto drożdżowe	7 - 10
Hamburger	8 - 10*

* Obrócić potrawę w połowie czasu gotowania.

Wymagane akcesoria: Talerz Crisp, uchwyt do talerza Crisp

ROZMRAŻANIE

Do szybkiego rozmrażania różnych rodzajów żywności, na podstawie określenia ich wagi. Potrawy powinny być umieszczone bezpośrednio na szklanym talerzu obrotowym, z wyłączeniem funkcji rozmrażania chrupkiego chleba. Po pojawieniu się odpowiedniego komunikatu obrócić potrawę na drugą stronę.

ROZMRAŻANIE CHRUPKIEGO CHLEBA

Ta wyjątkowa funkcja pozwala na rozmrażanie zamrożonego chleba. Dzięki połączeniu technologii Defrost i Crisp, Twój chleb będzie miał taki smak i zapach, jakby był świeżo upieczony.

Funkcja ta służy do szybkiego rozmrażania i podgrzewania zamrożonych bułek, bagietek i rogalików. Talerz Crisp należy używać w połączeniu z tą funkcją, umieszczając go bezpośrednio na ruszcie.

POTRAWA	WAGA (g)
 CZASOWE ODSZRANIANIE	-
 MIĘSO	100 - 2000
 DRÓB	100 - 2500
 RYBY	100 - 1500
 ROZMRAŻANIE CHRUPKIEGO CHLEBA	50 - 500

GRILL

Umożliwia idealnie przyrumienienie potrawy zarówno z wierzchu, jak i od spodu. Tej funkcji można używać tylko ze specjalnym talerzem Crisp.

POTRAWA	CZAS TRWANIA (min.)
Ciasto drożdżowe	7 - 10
Hamburger	8 - 10 *

* Obrócić potrawę w połowie czasu gotowania.

Wymagane akcesoria: Ruszt

PIERWSZE UŻYCIE

1. USTAWIANIE ZEGARA

Przy pierwszym włączeniu kuchenki konieczne będzie ustawienie czasu.



Zaczną migać dwie cyfry godzin: Obrócić pokrętkę, aby ustawić godzinę, a następnie nacisnąć , aby potwierdzić.





Dwie cyfry minut zaczną migać. Obrócić pokrętkę, aby wybrać minuty i wcisnąć , aby potwierdzić.

Uwaga: Aby zmienić ustawienie czasu później, wcisnąć i przytrzymać  przez co najmniej jedną sekundę przy wyłączonej kuchence i powtórzyć kroki przedstawione powyżej.

W przypadku dłuższej przerwy w dostawie prądu może zajść potrzeba ponownego ustawienia czasu.

CODZIENNA EKSPLOATACJA

1. WYBIERANIE FUNKCJI

Gdy kuchenka jest wyłączona, na wyświetlaczu pokazywany jest tylko czas. Nacisnąć i przytrzymać , aby włączyć kuchenkę. Obrócić pokrętkę, aby wyświetlić główne funkcje dostępne na wyświetlaczu z lewej strony. Wybrać odpowiednią opcję i wcisnąć .



Aby wybrać funkcje podrzędne (jeżeli są dostępne), wybrać główną funkcję, a następnie nacisnąć , aby zatwierdzić i przejść do menu funkcji.



Obrócić pokrętkę, wybierając jedną z funkcji podrzędnych, dostępnych na prawym wyświetlaczu, a następnie potwierdzić, naciskając .

2. USTAWIĆ FUNKCJĘ

6TH SENSE / ODMRAŻANIE

KATEGORIA POTRAWY

Podczas używania niektórych funkcji automatycznych, konieczne będzie wybranie kategorii przygotowywanej potrawy.



GRILL + MIKROFALE

Służy do szybkiego gotowania i zapiekania potraw, dzięki połączeniu funkcji mikrofal i grilla.

POTRAWA	MOC (W)	CZAS TRWANIA (min.)
Zapiekanka ziemniaczana	650	20 - 22
Pieczony kurczak	650	40 - 45

Zalecane akcesoria: Ruszt





Gdy na ekranie miga ikona , należy obracając pokrętkę wybrać żadaną kategorię, a następnie potwierdzić naciskając .

WAGA

Aby uzyskać optymalne rezultaty, funkcja 6th Sense (i funkcja szybkie rozmrażanie – Jet Defrost) wymaga wprowadzenia wagi potrawy, którą należy wybrać w ustawieniach domyślnych: kuchenka obliczy właściwy czas trwania funkcji dla potrawy danej kategorii.



Gdy na wyświetlaczu pojawia się ustawienie domyślne i miga ikona , należy obrócić pokrętkę, ustawiając wagę potrawy a następnie potwierdzić, wciskając .



. FUNKCJE USTAWIANE RĘCZNIE

Po wybraniu żądanej funkcji istnieje możliwość zmiany jej ustawień.

Na wyświetlaczu będą pojawiać się ustawienia, które można kolejno zmieniać.

MOC MIKROFAL







Kiedy na wyświetlaczu miga ikona , obrócić pokrętkę, aby ustawić moc, a następnie nacisnąć , aby potwierdzić. Powtarzać te czynności, aby zmienić kolejne ustawienia (jeśli to możliwe).

Uwaga: Po włączeniu funkcji można zmienić moc poprzez naciśnięcie , aby uzyskać dostęp do ustawień menu, a następnie obrócić pokrętkę, aby zmienić ustawienie.

CZAS TRWANIA



Gdy na ekranie miga ikona , użyć pokrętkę, aby ustawić właściwy czas gotowania i nacisnąć , aby potwierdzić lub nacisnąć , aby potwierdzić i włączyć funkcję.

Uwaga: Obracając pokrętkę, można wyregulować czas gotowania również wtedy, gdy proces gotowania już się rozpoczął; Każde kolejne naciśnięcie przycisku , wydłuża czas gotowania o 30 sekund.

3. WŁĄCZANIE FUNKCJI

Po zastosowaniu wymaganych ustawień nacisnąć , aby włączyć funkcję.

Za każdym razem, gdy przycisk  zostanie ponownie wciśnięty, czas gotowania zwiększy się o kolejne 30 sekund.

Uwaga: Aby wstrzymać wykonywanie bieżącej funkcji, w dowolnym momencie można nacisnąć .

. JET START

Kiedy kuchenka jest wyłączona, nacisnąć , aby na 30 sekund uruchomić pracę urządzenia z funkcją mikrofal z pełną mocą (1000 W).

. BLOKADA BEZPIECZEŃSTWA

Ta funkcja jest aktywowana automatycznie, aby zapobiec przypadkowemu włączeniu się kuchenki.



Otworzyć i zamknąć drzwiczki, a następnie nacisnąć , aby włączyć wybraną funkcję.

4. PAUZA

Aby zatrzymać aktywną funkcję, na przykład w celu wymieszania lub obrócenia potrawy na drugą stronę, należy po prostu otworzyć drzwiczki urządzenia.

Aby włączyć ją ponownie, zamknąć drzwiczki i nacisnąć .

AUTOMATYCZNE WSTRZYMANIE PRACY

(OBRACANIE LUB MIESZANIE PRODUKTU)

Wykonywanie niektórych funkcji automatycznych zostanie wstrzymane, aby umożliwić obrócenie lub zamieszanie potrawy.



Gdy kuchenka wstrzymuje gotowanie, należy otworzyć drzwiczki i wykonać czynności zgodnie z komunikatem na wyświetlaczu, a następnie ponownie zamknąć drzwiczki i nacisnąć , aby kontynuować gotowanie.

5. ZAKOŃCZENIE GOTOWANIA

Sygnał dźwiękowy i wskazanie na wyświetlaczu oznaczają, że pieczenie zostało zakończone.



Aby wydłużyć czas gotowania bez zmiany ustawień, ustawić nowy czas gotowania za pomocą pokrętkę i nacisnąć .

. KEY LOCK

Aby zablokować przyciski, nacisnąć i przytrzymać  przez co najmniej 5 sekund.



Powtórzenie tej procedury spowoduje zdjęcie blokady klawiatury.

Uwaga: Blokada klawiatury może być także uruchomiona podczas gotowania. Ze względów bezpieczeństwa kuchenkę można w każdym momencie wyłączyć, naciskając i przytrzymując przycisk .

CZYSZCZENIE

Przed przystąpieniem do jakichkolwiek czynności serwisowych lub czyszczenia upewnić się, że urządzenie ostygło.

Nigdy nie używać urządzenia do czyszczenia parą. Nie stosować wełny szklanej, szorstkich gąbek lub ściernych/żrących środków do czyszczenia, ponieważ mogą one uszkodzić powierzchnie urządzenia.

POWIERZCHNIE WEWNĘTRZNE I ZEWNĘTRZNE

- Powierzchnie należy czyścić wilgotną ściereczką z mikrofibry. Jeśli są silnie zabrudzone, dodać kilka kropel detergentu o neutralnym pH. Wyrzeć do sucha ściereczką.
- Wyczyścić szybę drzwiczek odpowiednim płynem do mycia.
- Regularnie, a w szczególności po wylaniu się płynów, należy wyjmować talerz obrotowy oraz jego podstawkę i czyścić dno urządzenia, usuwając ewentualne resztki potraw.
- Grill nie wymaga czyszczenia, gdyż wysoka temperatura powoduje spalanie wszelkich zabrudzeń. Zaleca się regularne korzystanie z tej funkcji.

AKCESORIA

Wszystkie akcesoria, z wyjątkiem talerza Crisp, mogą być myte w zmywarkach.

Talerz Crisp należy myć w wodzie z łagodnym detergentem. Uporczywe zabrudzenia delikatnie zetrzeć ściereczką. Przed czyszczeniem talerza Crisp należy zawsze odczekać, aż ostygnie.

ROZWIĄZYWANIE PROBLEMÓW

Problem	Możliwa przyczyna	Rozwiązanie
Piekarnik nie działa.	Odcięcie zasilania. Urządzenie odłączone od zasilania.	Sprawdzić, czy działa zasilanie i czy urządzenie jest prawidłowo podłączone do sieci. Wyłączyć piekarnik i włączyć go ponownie, aby sprawdzić, czy usterka nie ustąpiła.
Piekarnik wydaje głośnie dźwięki, nawet jeśli jest wyłączona.	Wentylator chłodzący jest włączony.	Otworzyć lub przytrzymać drzwiczki, lub odczekać, aż urządzenie zakończy proces chłodzenia.
Wyświetlacz pokazuje literę „F”, po której następuje liczba.	Błąd oprogramowania.	Należy skontaktować się z Centrum Obsługi Telefonicznej i podać numer następujący po literze „F”.

Zasady, standardową dokumentację oraz dodatkowe informacje o produkcie można znaleźć:

- korzystając z kodu QR na Państwa produkcie
- odwiedzając naszą stronę internetową docs.whirlpool.eu
- Ewentualnie można **skontaktować się z naszą obsługą posprzedażową** (patrz numer telefonu w książeczce gwarancyjnej). W przypadku kontaktu z naszą obsługą posprzedażową, prosimy podać kody z tabliczki znamionowej produktu.

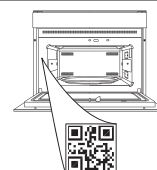

VĂ MULȚUMIM CĂ AȚI ACHIZIȚIONAT UN PRODUS WHIRLPOOL

Pentru a beneficia de servicii complete de asistență, vă rugăm să vă înregistrați produsul pe www.whirlpool.eu/register

SCANAȚI CODUL QR DE PE APARATUL DUMNEAVOASTRĂ PENTRU A OBȚINE MAI MULTE INFORMAȚII



Înainte de a utiliza aparatul, citiți cu atenție instrucțiunile privind siguranța.

DESCRIEREA PRODUSULUI

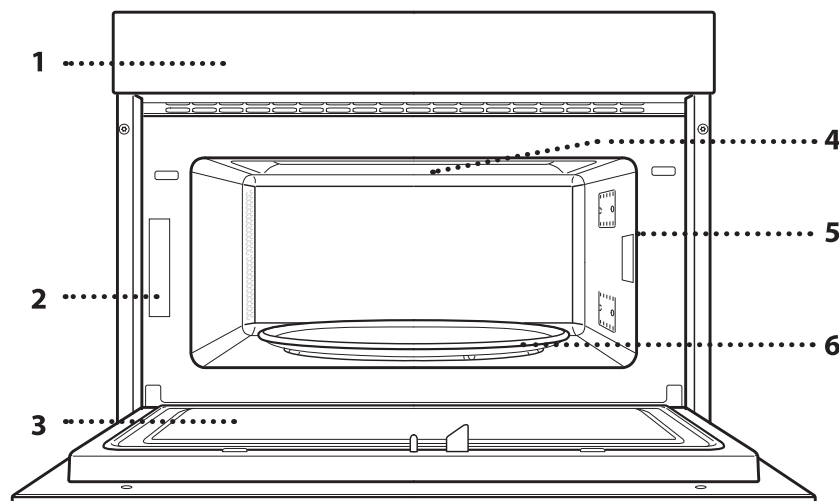

1. Panou de comandă
2. Plăcuță cu date de identificare (a nu se demonta)
3. Ușă
4. Rezistență superioară/grill
5. Lumină
6. Placa rotativă

DESCRIEREA PANOULUI DE COMANDĂ

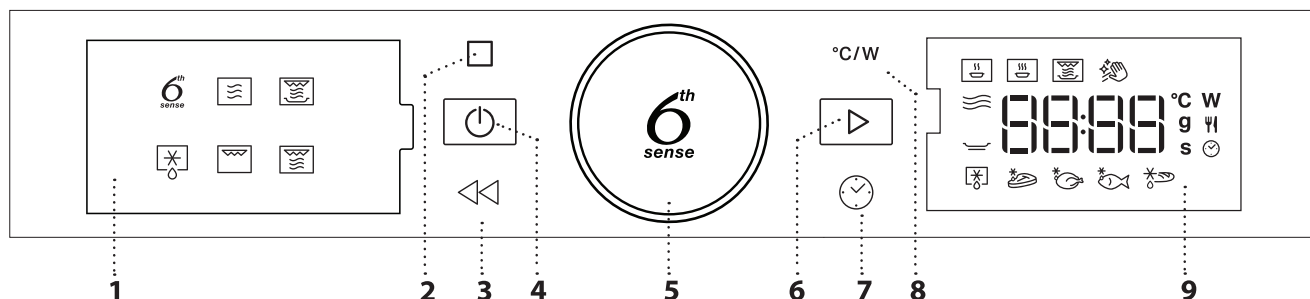

1. AFIȘAJUL DIN STÂNGA

2. PAUZĂ

Pentru a întrerupe un ciclu de preparare.

3. ÎNAPOI

Pentru revenirea la ecranul anterior.

4. PORNIRE/OPRIRE

Pentru pornirea și oprirea cuptorului, precum și pentru oprirea unei funcții active în orice moment.

5. SELECTOR ROTATIV / BUTON 6th SENSE

Rotiți pentru a naviga printre funcții și pentru a regla toți parametrii de preparare. Apăsăți pentru a selecta, seta, accesa sau confirma funcții sau parametrii și, în cele din urmă, pentru a porni programul de preparare.

6. PORNIRE

Pentru activarea funcțiilor și pentru confirmarea setărilor.

7. ORĂ

Pentru setarea orei, precum și pentru setarea sau reglarea duratei de preparare.

8. PUTERE

Pentru a regla puterea microundelor.

9. AFIȘAJUL DIN DREAPTA

ACCESORII

PLACA ROTATIVĂ

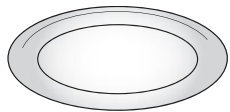

Placa rotativă din sticlă amplasată pe suportul său poate fi utilizată pentru toate metodele de preparare.

Placa rotativă trebuie utilizată

întotdeauna ca bază pentru alte recipiente sau accesorii.

SUPPORTUL PLĂCII ROTATIVE

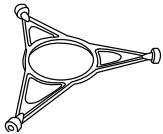

Suportul plăcii rotative din sticlă trebuie să fie utilizat doar pentru susținerea acesteia.

Nu amplasați alte accesorii pe acest suport.

GRĂTAR DE SÂRMĂ

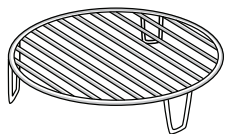

Acesta vă permite să amplasați alimentele mai aproape de grill, pentru o rumenire perfectă a preparatelor.

Amplasați grătarul de sârmă pe

placa rotativă, având grijă ca acesta să nu intre în contact cu celelalte suprafețe.

Numărul și tipul de accesorii poate varia în funcție de modelul achiziționat.

FARFURIA CRISP

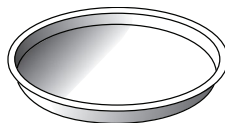

Numai pentru utilizare cu funcțiile desemnate.

Farfuria Crisp trebuie să fie amplasată întotdeauna în centrul plăcii rotative din sticlă și poate fi

preîncălzită atunci când este goală, utilizându-se funcția specială exclusiv în acest scop. Amplasați alimentele direct pe farfuria Crisp.

MÂNERUL PENTRU FARFURIA CRISP

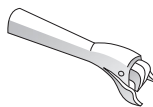

Util pentru scoaterea din cuptor a farfuriei Crisp fierbinți.

Alte accesorii care nu sunt furnizate pot fi achiziționate separat de la serviciul de asistență tehnică post-vânzare.

Există mai multe accesorii disponibile pe piață. Înainte de a le achiziționa, asigurați-vă că acestea sunt adecvate pentru utilizarea în cuptoarele cu microunde și că sunt rezistente la temperaturile generate în interiorul cuptorului.

În cazul preparării cu microunde, nu trebuie utilizate recipiente metalice pentru alimente sau băuturi.

Asigurați-vă întotdeauna că alimentele și accesoriiile nu intră în contact cu pereții interiori ai cuptorului.

Înainte de punerea în funcțiune a cuptorului, verificați întotdeauna ca placa rotativă să se poată roti liberă. Aveți grijă să nu răsturnați placa rotativă atunci când introduceți sau scoateți alte accesorii.

FUNCȚII



6th SENSE

Aceste funcții selectează automat metoda de preparare optimă pentru toate tipurile de alimente.



REÎNCĂLZIRE

Pentru reîncălzirea alimentelor semipreparate care sunt congelate sau la temperatura camerei. Cuptorul calculează automat setările necesare pentru obținerea celor mai bune rezultate în cel mai scurt timp posibil. Amplasați alimentele pe o farfurie rezistentă la căldură și care se poate folosi în cuptorul cu microunde.

	ALIMENTE	GREUTATE (g)
1	ALIMENTE PUSE ÎN FARFURIE	250 - 500
2*	LASAGNA CONGELATĂ	250 - 500
3	LAPTE/APĂ	100 - 500
4	SUPĂ	200 - 800



COOK

Pentru prepararea rapidă a alimentelor și obținerea unor rezultate optime. Folosiți un recipient adecvat, rezistent la căldură, pentru utilizarea în cuptorul cu microunde.

	ALIMENTE	GREUTATE (g)
1	FRIPTURĂ DE PUI	800 - 1500
2	CARTOFI GRATINAȚI	200 - 1000
3	LEGUME UMLUTE	200 - 800
4	COASTE DE PORC	200 - 800
5	OUĂ JUMĂRI	100 - 500
6	POPCORN	90



CRISP

Pentru reîncălzirea și prepararea rapidă a alimentelor congelate și pentru obținerea unei cruste aurii, crocante. Utilizați această funcție doar în combinație cu farfuria Crisp furnizată. Întoarceți alimentele atunci când vi se solicită acest lucru.

	ALIMENTE	GREUTATE (g)
1*	PIZZA [CONGELATĂ]	200 - 800
2	CHIFTELE DE BURGER	200 - 600
3*	CARTOFI PRĂJIȚI [CONGELAȚI]	200 - 500
4*	CROCHETE DE PUI [CONGELATE]	100 - 500
5*	CROCHETE DE PEȘTE [CONGELATE]	100 - 500

Accesorii necesare: farfurie Crisp, mânerul pentru farfuria Crisp



AUTOCURĂȚARE HIDROLITICĂ

Acțiunea aburului eliberat în timpul acestui ciclu special de curățare permite murdăriei și resturilor

de alimente să fie îndepărtate cu ușurință. Turnați o cană de apă potabilă într-un recipient adecvat pentru microunde și activați funcția.



MICROUNDE

Pentru prepararea și reîncălzirea rapidă a alimentelor sau băuturilor.

PUTERE (W)	RECOMANDATĂ PENTRU
1000	Reîncălzirea rapidă a băuturilor sau altor alimente care au un conținut de apă ridicat.
800	Gătirea legumelor.
650	Prepararea cărnii și peștelui.
500	Prepararea sosurilor cu carne sau a sosurilor cu conținut de brânză sau ouă. Rumenirea plăcintelor cu carne sau a pastelor la cuptor.
350	Preparare lentă, delicată. Perfectă pentru topirea untului sau ciocolatei.
160	Decongelarea alimentelor congelate sau topirea untului și brânzeturilor.
90	Topirea înghețatei.

ACȚIUNE	ALIMENTE	PUTERE (W)	DURATĂ (min.)
Reîncălzire	2 cești	1000	1 - 2
Reîncălzire	Piure de cartofi (1 kg)	1000	9 - 11
Decongelare	Carne tocată (500 g)	160	13 - 14
Cook	Pandișpan	800	6 - 7
Cook	Cremă de ou	650	11 - 12
Cook	Ruladă de carne	800	18 - 20



CRISP

Pentru rumenirea perfectă a unui preparat, atât pe partea superioară, cât și pe partea inferioară. Această funcție trebuie să fie utilizată doar în combinație cu farfuria Crisp specială.

ALIMENTE	DURATĂ (min.)
Tort dospit	7 - 10
Hamburger	8 - 10 *

* Întoarceți alimentele la jumătatea duratei de preparare.

Accesorii necesare: Farfuria Crisp, mânerul pentru farfuria Crisp



DECONGELARE

Pentru decongelarea rapidă a diferitelor tipuri de alimente doar prin specificarea greutății acestora. Alimentele trebuie să fie amplasate direct pe platoul rotativ din sticlă, cu excepția utilizării funcției Decongelare pâine crocantă. Întoarceți alimentele atunci când vi se solicită acest lucru.

DECONGELARE PÂINE CROCANȚĂ

Această funcție exclusivă vă permite să decongeleți pâinea congelată. Combinând tehnologiile Decongelare și Crisp, pâinea va avea gustul și consistența unui preparat proaspăt copt. Utilizați această funcție pentru a decongela și încălzi rapid cornuri, baghete și croissant. Farfuria Crisp trebuie să fie utilizată în combinație cu această funcție, amplasată direct pe grătar.

	ALIMENTE	GREUTATE (g)
	DECONGELARE CRONOMETRATĂ	—
	CARNE	100 - 2000
	CARNE DE PASĂRE	100 - 2500
	PEȘTE	100 - 1500
	CRISP BREAD DEFROST (DECONGELARE PÂINE CROCANTĂ)	50 - 500



GRILL

Pentru rumenirea perfectă a unui preparat, atât pe partea superioară, cât și pe partea inferioară. Această funcție trebuie să fie utilizată doar în combinație cu farfuria Crisp specială.

ALIMENTE	DURATĂ (min.)
Tort dospit	7 - 10
Hamburger	8 - 10 *

* Întoarceți alimentele la jumătatea duratei de preparare.

Accesorii necesare: Grătar de sârmă

GRILL+MICROUNDE

Pentru prepararea și gratinarea rapidă a alimentelor, combinați funcția de microunde cu funcțiile Grill.

ALIMENTE	PUTERE (W)	DURATĂ (min.)
Cartofi gratinați	650	20 - 22
Friptură de pui	650	40 - 45

Accesorii recomandate: Grătar de sârmă

PRIMA UTILIZARE

. SETAREA OREI

Va trebui să setați ora atunci când porniți cuptorul pentru prima dată.



Cele două cifre aferente orei vor începe să clipească. Rotiți butonul rotativ pentru a seta ora și apoi apăsați pentru a confirma.



Cele două cifre pentru minute vor începe să clipească. Rotiți butonul rotativ pentru a seta minutele și apăsați pe pentru a confirma.

Vă rugăm să rețineți următoarele: Pentru a modifica durata la un moment ulterior, apăsați și mențineți apăsat pe timp de cel puțin o secundă în timp ce cuptorul este oprit și repetați etapele de mai sus.

După întreruperi îndelungate ale alimentării cu energie electrică, ar putea fi necesar să setați din nou ora.

UTILIZAREA ZILNICĂ

1. SELECȚIA O FUNCȚIE

Când cuptorul este oprit, numai ora este indicată pe afișaj. Apăsați și mențineți apăsat pe pentru a porni cuptorul. Rotiți butonul rotativ pentru a vizualiza funcțiile principale disponibile pe afișajul din partea stângă. Selectați una dintre acestea și apăsați .



Pentru selectarea unei subfuncții (dacă este disponibilă), selectați funcția principală și apoi apăsați pe pentru a confirma și accesați meniul funcției.



Rotiți butonul rotativ pentru a selecta dintre funcțiile secundare disponibile pe afișajul din partea dreaptă și apoi apăsați pe pentru a confirma.

2. SETAREA UNEI FUNCȚII

. 6TH SENSE / DECONGELARE

CLASA DE ALIMENTE

Odată ce ați ales una dintre funcțiile automate, va trebui să selectați o categorie pentru alimentele pe care le preparați.



Atunci când pictograma **W** clipește, rotiți butonul rotativ pentru a selecta categoria necesară și apoi apăsați **OK** pentru a confirma.

GREUTATE

Pentru a obține rezultate optime, funcția 6th Sense (și Jet Defrost) vă solicită să introduceți greutatea alimentelor, selectând dintre setările implicite: cuptorul va calcula durata de timp ideală pentru derularea funcției, în conformitate cu fiecare categorie de alimente.



Atunci când setarea implicită apare pe afișaj, iar pictograma **g** clipește, rotiți butonul rotativ pentru a seta greutatea și apoi apăsați pe **OK** pentru a confirma.

. FUNCȚII MANUALE

După selectarea funcției dorite, puteți modifica setările acesteia. Pe afișaj vor fi prezentate secvențial setările care pot fi modificate.

PUTERE MICROUND



Atunci când pictograma **W** clipește pe afișaj, rotiți butonul rotativ pentru a regla nivelul de putere și apoi apăsați pe **OK** pentru a confirma și continuați să modificați setările următoare (dacă este posibil).

Vă rugăm să rețineți următoarele: Odată ce funcția a fost activată, nivelul de putere poate fi modificat apăsând pe **W** pentru a accesa meniul de setări, apoi rotind butonul rotativ pentru a modifica setarea respectivă.

DURATĂ



Când pictograma **🕒** clipește pe afișaj, utilizați butonul rotativ pentru a seta durata de preparare dorită și apoi apăsați pe **OK** pentru a confirma sau apăsați pe **▶** pentru a confirma și porni funcția.

Notă: În timpul procesului de preparare, puteți regla durata de preparare rotind butonul rotativ; la fiecare apăsare pe **▶**, durata de preparare crește cu 30 de secunde.

3. ACTIVAREA FUNCȚIEI

Odată aplicate setările necesare, apăsați pe **▶** pentru a activa funcția.

La fiecare reapăsare a butonului **▶**, durata de preparare este prelungită cu câte 30 de secunde.

Vă rugăm să rețineți următoarele: Puteți apăsa pe **▶** în orice moment pentru a opri funcția care este activă în mod curent.

. JET START

Când cuptorul este oprit, puteți apăsa pe **▶** pentru a porni procesul de preparare cu funcția de microunde setată la putere maximă (1000 W) timp de 30 de secunde.

. BLOCAREA DE SIGURANȚĂ

Această funcție este activată automat pentru a se preveni pornirea accidentală a cuptorului.



Deschideți și închideți ușa, iar apoi apăsați pe **▶** pentru a porni funcția.

4. PAUZĂ

Pentru a întrerupe o funcție activă, de exemplu, pentru a amesteca sau întoarce alimentele, nu trebuie decât să deschideți ușa.

Pentru a o reporni, închideți ușa și apăsați pe **▶**.

ÎNTRERUPERE AUTOMATĂ

(ÎNTOARCEREA SAU AMESTECAREA ALIMENTELOR)

Anumite funcții se vor întrerupe pentru a vă permite să întoarceți sau să amestecați alimentele.



Odată ce cuptorul a întrerupt procesul de preparare, deschideți ușa și efectuați acțiunea solicitată înainte de a reînchide ușa, apoi apăsați pe **▶** pentru a continua procesul de preparare.

5. FINALIZAREA PREPARĂRII

Va fi emis un semnal sonor, iar pe afișaj se va indica faptul că prepararea a fost finalizată.



Pentru a prelungi durata de preparare fără modificarea setărilor, rotiți butonul rotativ pentru a seta o nouă durată de preparare și apăsați pe **▶**.

. BLOCAREA TASTELOR

Pentru a bloca tastatura, apăsați și mențineți apăsat pe **<<** timp de cel puțin 5 secunde.



Pentru a debloca tastatura, efectuați aceeași procedură.

Vă rugăm să rețineți următoarele: Blocarea tastelor poate fi activată în timp ce procesul de preparare este în deplină desfășurare. Din motive de siguranță, cuptorul poate fi oprit oricând apăsând și menținând apăsat pe **▶**.

CURĂȚARE

Asigurați-vă că aparatul s-a răcit înainte de efectuarea oricăror activități de întreținere sau curățare.

Nu folosiți niciodată aparate de curățat cu aburi. Nu utilizați bureți de sârmă, bureți abrazivi sau produse de curățare abrazive/corozive, deoarece acestea ar putea deteriora suprafața aparatului.

SUPRAFEȚELE INTERIOARE ȘI EXTERIOARE

- Curățați suprafețele cu ajutorul unei lavete umede din microfibră. Dacă acestea sunt foarte murdare, adăugați câteva picături de detergent cu pH neutru. La final, ștergeți-le cu o lavetă uscată.
- Curățați sticla ușii folosind un detergent lichid adecvat.
- La intervale regulate sau în cazul vărsării de alimente sau lichide, scoateți placa rotativă și suportul acesteia pentru a curăța baza cuptorului, eliminând toate reziduurile de alimente.
- Grillul nu necesită curățare, deoarece căldura intensă arde toate reziduurile. Utilizați această funcție în mod regulat.

ACCESORII

Toate accesoriile pot fi spălate în mașina de spălat vase, cu excepția farfuriei Crisp.

Farfuria Crisp trebuie să fie spălată într-o soluție de apă cu detergent neutru. Pentru depunerile persistente, frecați ușor cu o lavetă. Permiteți întotdeauna răcirea farfuriei Crisp înainte de a o curăța.

REMEDIEREA DEFECȚIUNILOR

Problemă	Cauză posibilă	Soluție
Cuptorul nu funcționează.	Pană de curent. Deconectare de la rețeaua electrică.	Asigurați-vă că nu este întrerupt curentul electric, iar cuptorul este conectat la rețeaua electrică. Opriti și reporniți cuptorul, pentru a verifica dacă defecțiunea persistă.
Cuptorul emite zgomote, chiar și când este oprit.	Ventilatorul de răcire este activ.	Deschideți ușa sau așteptați până când procesul de răcire este finalizat.
Pe afișaj apare litera „F” urmată de un număr.	Defecțiune de software.	Contactați centrul de asistență și indicați numărul după litera „F”.

Politicile, documentația standard și informații suplimentare despre produs pot fi găsite:

- Utilizarea codului QR în cazul produsului dumneavoastră
- Vizitând site-ul nostru web docs.whirlpool.eu
- Ca alternativă, **contactați serviciul nostru de asistență tehnică post-vânzare** (Consultați numărul de telefon din certificatul de garanție). Când contactați serviciul nostru de asistență tehnică post-vânzare, precizați codurile specificate pe plăcuța cu date de identificare a produsului dumneavoastră.

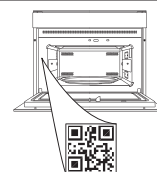



ĎAKUJEME, ŽE STE SI KÚPILI VÝROBOK WHIRLPOOL

Aby sme vám mohli lepšie poskytovať pomoc, zaregistrujte svoj spotrebič na www.whirlpool.eu/register

VIAC INFORMÁCIÍ ZÍSKATE, AK OSKENUJETE QR KÓD NA VAŠOM SPOTREBIČI

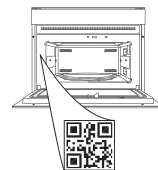

Prv než spotrebič začnete používať, pozorne si prečítajte Bezpečnostné pokyny.

OPIS SPOTREBIČA

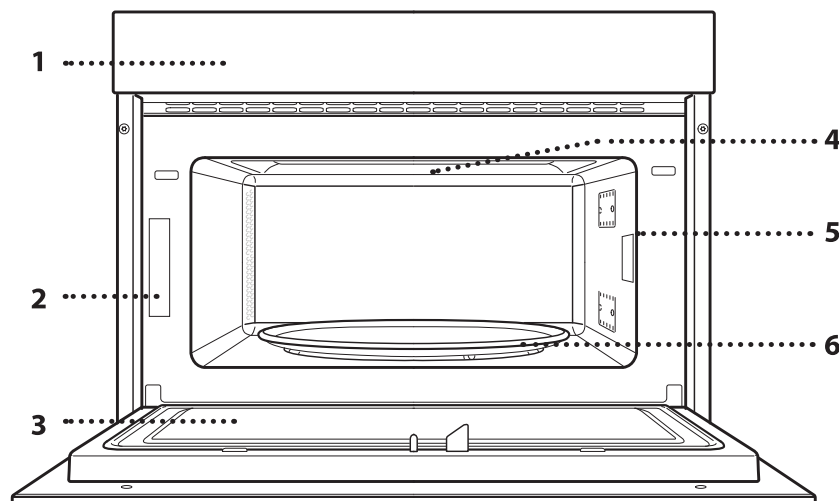

1. Ovládací panel
2. Výrobný štítok (neodstraňujte)
3. Dvierka
4. Horný ohrevný článok/gril
5. Svetlo
6. Otočný tanier

OPIS OVLÁDACIEHO PANELA

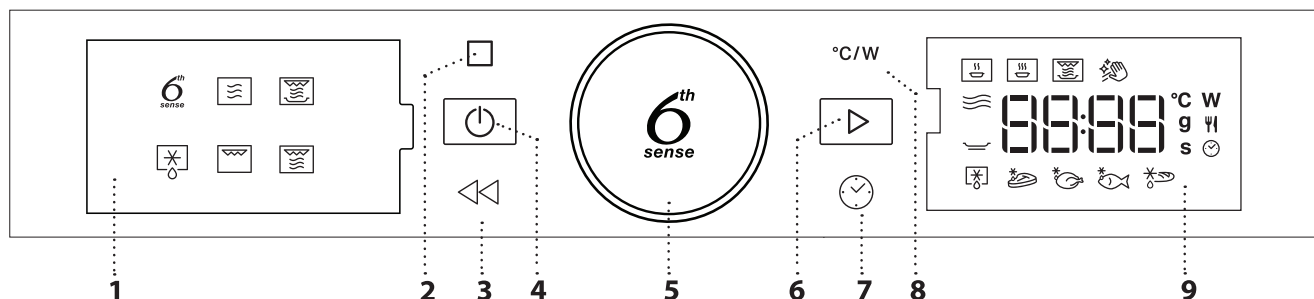

1. ĽAVÝ DISPLEJ

2. PAUZA

Na prerušenie cyklu prípravy jedla.

3. SPÄŤ

Na návrat na predchádzajúce zobrazenie.

4. ZAP/VYP

Na zapnutie a vypnutie rúry alebo zastavenie aktívnej funkcie kedykoľvek.

5. OTOČNÝ GOMBÍK / TLAČIDLO 6th SENSE

Otočením ovládača nastavíte funkcie a všetky parametre prípravy jedla. Stlačte na výber, nastavenie, prístup a potvrdenie funkcií alebo parametrov a nakoniec na spustenie programu prípravy jedla.

6. ŠTART

Na spustenie funkcií a potvrdenie nastavení.

7. ČAS

Na nastavenie času na hodinách a nastavenie alebo úpravu doby prípravy jedla.

8. VÝKON

Na nastavenie mikrovlnného výkonu.

9. PRAVÝ DISPLEJ

PRÍSLUŠENSTVO

OTOČNÝ TANIER

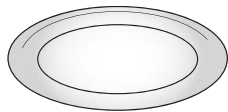

Sklenený otočný tanier, umiestnený na držiaku, sa môže používať pri všetkých spôsoboch prípravy jedla.

Otočný tanier sa musí vždy používať ako podložka pre ostatné nádoby alebo príslušenstvo.

DRŽIAK OTOČNÉHO TANIERA

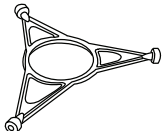

Používajte len držiak pre otočný tanier.

Na držiak nekladte iné príslušenstvo.

DRÔTENÝ ROŠT

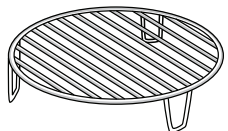

Umožňuje vám uložiť jedlo bližšie ku grilu a tým jeho dokonalé opečenie do hneda.

Položte rošt na otočný tanier, uistite sa, že neprichádza do kontaktu

s inými povrchmi.

Množstvo a typy príslušenstva sa môžu meniť v závislosti od zakúpeného modelu.

V súčasnosti je na trhu bohatá ponuka príslušenstva. Pred nákupom sa presvedčte, či je vhodné na použitie v mikrovlnných rúrach a odolné proti teplotám v rúre.

Kovové nádoby na potraviny alebo nápoje sa nikdy nesmú počas prípravy jedál v mikrovlnnej rúre používať.

TANIER CRISP

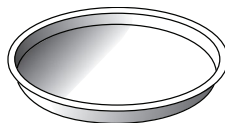

Používajte iba s určenými funkciami.

Tanier Crisp sa musí vždy umiestniť do stredu skleneného otočného taniera a ak je prázdny, môže sa predhriať pomocou špeciálnej

funkcie len na tento účel. Potraviny sa ukladajú priamo na zapekací Crisp tanier.

RU KOVĀĽ PRE TANIER CRISP

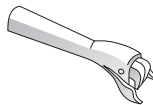

Užitočná na vyberanie horúceho taniera Crisp z rúry.

Ďalšie príslušenstvo, ktoré nie je priložené, sa dá kúpiť samostatne v popredajnom servise.

Vždy zaistite, aby potraviny a príslušenstvo neprišli do kontaktu s vnútornými stenami rúry.

Pred zapnutím rúry vždy skontrolujte, či sa otočný tanier voľne otáča. Dávajte pozor, aby ste pri vkladaní a vyberaní ďalšieho príslušenstva nezhodili otočný tanier.

FUNKCIE

6th SENSE

Tieto funkcie automaticky zvolia najvhodnejší spôsob prípravy pre všetky typy jedla.

OHREV

Na zohrievanie hotových jedál, ktoré sú buď mrazené alebo pri izbovej teplote. Rúra automaticky vypočíta potrebné nastavenie na dosiahnutie najlepších možných výsledkov v čo najkratšom čase. Položte potraviny na tanier vhodný do mikrovlnnej rúry a odolný voči teplu.

	JEDLO	HMOTNOSŤ (g)
1	JEDLO NA TANIERI	250 – 500
2*	MRAZENÉ LASAGNE	250 – 500
3	MLIEKO/VODA	100 – 500
4	POLIEVKA	200 – 800

VARENIE

Na rýchlu prípravu jedál a dosiahnutie optimálnych výsledkov. Použite nádobu vhodnú na použitie v mikrovlnných rúrach.

	JEDLO	HMOTNOSŤ (g)
1	PEČENÉ KURČA	800 - 1500
2	ZAPEKANÉ ZEMIAKY	200 – 1 000
3	PLNENÁ ZELENINA	200 – 800
4	BRAVČOVÉ REBIERKA	200 – 800
5	PRAŽENICA	100 – 500
6	POPCORN	90

CRISP

Na rýchle zohriatie a pečenie mrazených potravín do zlatista s chrumkavou kôrkou. S touto funkciou používajte iba dodávaný tanier Crisp. Po výzve jedlo obráťte.

	JEDLO	HMOTNOSŤ (g)
1*	PIZZA (MRAZENÁ)	200 – 800
2	MÄSO NA HAMBURGERY	200 – 600
3*	PEČENÉ ZEMIAKY [MRAZENÉ]	200 – 500
4*	KURACIE NUGETKY [MRAZENÉ]	100 – 500
5*	RYBIE PRSTY [MRAZENÉ]	100 – 500

Potrebné príslušenstvo: tanier Crisp, rukoväť na tanier Crisp

Hydro samočistenie

Pôsobenie pary uvoľnenej počas tohto špeciálneho čistiaceho cyklu umožňuje nečistotu a

zvyšky jedla odstrániť jednoduchým spôsobom. Nalejte šálku pitnej vody do nádoby vhodnej do mikrovlnnej rúry a aktivujte funkciu.

MIKROVLNŤ

Na rýchlu prípravu a ohrev potravín a nápojov.

VÝKON (W)	ODPORÚČANÉ NA
1 000	Rýchly ohrev nápojov a iných potravín s vysokým obsahom vody.
800	Príprava zeleniny.
650	Príprava mäsa a rýb.
500	Varenie mäsových omáčok alebo omáčok s obsahom syra a vajec. Dokončovanie mäsových pirohov alebo zapekaných cestovín.
350	Pomalé, pozvoľné varenie. Ideálne na roztápanie masla alebo čokolády.
160	Rozmrazovanie mrazených potravín alebo zmäkčovanie masla a syra.
90	Zmäkčovanie zmrzliny.

ČINNOSŤ	JEDLO	VÝKON (W)	TRVANIE (min)
Ohrev	2 šálky	1 000	1 – 2
Ohrev	Zemiaková kaša (1 kg)	1 000	9 – 11
Rozmrazovanie	Mleté mäso (500 g)	160	13 – 14
Varenie	Piškótvový koláč	800	6 – 7
Varenie	Vaječný krém	650	11 – 12
Varenie	Sekaná	800	18 – 20

CRISP

Na dokonalé zhnedenie jedla zvrchu i zospodu. Táto funkcia sa musí používať len so špeciálnym tanierom Crisp.

JEDLO	TRVANIE (min)
Piškótvový koláč	7 – 10
Hamburger	8 – 10 *

* V polovici prípravy jedlo obráťte.

Potrebné príslušenstvo: tanier Crisp, rukoväť na tanier Crisp

ROZMRAZOVANIE

Na rýchle rozmrazovanie rôznych typov jedla jednoducho zadaním jeho hmotnosti. Jedlo by sa malo umiestniť priamo na sklenený otočný tanier, okrem taniera Crisp Rozmrazovanie chleba. Po výzve jedlo obráťte.

CRISP BREAD DEFROST (ROZMRAZENIE CHLEBA DO CHRUMKAVA)

Táto špeciálna funkcia vám umožní rozmrazovať zmrazený chlieb. Vďaka kombinácii technológií Defrost (rozmrazovanie) a Crisp (schrumkavenie) bude váš chlieb chutiť a pripadať vám, akoby bol čerstvo upečený.

Pomocou tejto funkcie môžete rýchlo rozmraziť a ohriať zmrazené rožky, bagety a croissanty. V kombinácii s touto funkciou sa musí použiť tanier Crisp, ktorý sa umiestni priamo na rošt.

JEDLO	HMOTNOSŤ (g)
 ČASOVANÉ ROZMRAZOVANIE	-
 MÄSO	100 – 2 000
 HYDINA	100 – 2 500
 RYBY	100 – 1 500
 CRISP BREAD DEFROST (ROZMRAZENIE CHLEBA DO CHRUMKAVA)	50 - 500



GRIL

Na dokonalé zhnednutie jedla zvrchu i zospodu. Táto funkcia sa musí používať len so špeciálnym tanierom Crisp.

JEDLO	TRVANIE (min)
Piškótový koláč	7 – 10
Hamburger	8 – 10 *

* V polovici prípravy jedlo obráťte.

Potrebné príslušenstvo: Drôtený rošt

GRILL+MW (GRIL + MIKROVLNÝ)

Na rýchle varenie a pečenie jedál na rošte v kombinácii funkcií mikrovlnnej rúry a grilu.

JEDLO	VÝKON (W)	TRVANIE (min)
Zapekané zemiaky	650	20 – 22
Pečené kurča	650	40 – 45

Odporúčané príslušenstvo: Drôtený rošt

PRVÉ POUŽITIE

1. NASTAVENIE ČASU

Pri prvom zapnutí rúry musíte nastaviť jazyk a čas.



Začnú blikať číslice označujúce hodiny: Otáčaním ovládača nastavte hodinu a stlačením  potvrdíte.





Začnú blikať dve číslice minút. Otáčaním ovládača nastavte minúty a potvrdíte stlačením .

Upozornenie: Ak chcete neskôr zmeniť čas, stlačte a podržte  aspoň jednu sekundu, kým sa rúra vypne, a zopakujte vyššie uvedené kroky.

Po dlhých výpadkoch prúdu možno bude potrebné nastaviť čas znova.

KAŽDODENNÉ POUŽÍVANIE

1. VYBERTE FUNKCIU

Keď je rúra vypnutá, na displeji sa zobrazuje iba čas. Rúru zapnete stlačením a podržaním . Otáčajte gombíkom a na ľavom displeji uvidíte dostupné hlavné funkcie. Jednu zvolte a stlačte .



Ak chcete zvoliť vedľajšiu funkciu (v prípade, že je k dispozícii), zvolte hlavnú funkciu, potvrdíte stlačením  a prejdete do menu tejto funkcie.



Otáčaním gombíka zvolte spomedzi vedľajších funkcií dostupných na pravom displeji a potom potvrdíte stlačením .



2. NASTAVTE FUNKCIU

6TH SENSE / DEFROST

KATEGÓRIA POTRAVÍN



Po zvolení niektorej z automatických funkcií si musíte vybrať kategóriu jedla, ktoré pripravujete.



Keď bliká ikonka , otočte ovládačom a zvolte požadovanú kategóriu a potom ju potvrdte stlačením . **HMOTNOSŤ**

Aby ste dosiahli najlepšie výsledky, funkcie 6th Sense (a Jet Defrost) vyžadujú zadanie hmotnosti jedla výberom spomedzi štandardných nastavení: rúra potom vypočíta ideálny čas trvania funkcie pre každú kategóriu jedla.



Keď sa na displeji ukáže štandardné nastavenie a bliká ikonka , otočením ovládača nastavte hmotnosť a potvrdte stlačením .



. FUNKCIE S MANUÁLNYM NASTAVENÍM

Po zvolení požadovanej funkcie môžete zmeniť jej nastavenia.

Na displeji sa postupne zobrazia nastavenia, ktoré sa dajú zmeniť.

MIKROVLNNÝ VÝKON







Keď ikonka  na displeji bliká, otáčaním nastavovacieho gombíka upravte nastavenie výkonu, potom potvrdte stlačením  a ďalej môžete meniť nasledujúce nastavenia (ak sa dajú meniť).

Upozornenie: Po aktivovaní funkcie možno výkon meniť stlačením , aby ste sa dostali do menu nastavení, a potom otáčaním gombíka zmeňte nastavenie.

TRVANIE



Keď na displeji bliká ikonka , pomocou nastavovacieho ovládača nastavte požadovaný čas prípravy jedla a potvrdte stlačením  alebo stlačte  na potvrdenie a spustenie funkcie.

Poznámka: Počas prípravy jedla môžete upravovať čas prípravy jedla otáčaním gombíka; po každom stlačení  sa čas prípravy jedla predĺži o 30 sekúnd.

3. AKTIVUJTE FUNKCIU

Keď ste použili všetky požadované nastavenia, aktivujte funkciu stlačením .

Zakaždým, keď sa tlačidlo  stlačí znovu, sa doba prípravy jedla zvýši o ďalších 30 sekúnd.

Upozornenie: Stlačením  môžete kedykoľvek zastaviť funkciu, ktorá je momentálne aktívna.

. ZRÝCHLENÝ ŠTART

Keď je rúra vypnutá, stlačte  na aktivovanie prípravy jedla s funkciou mikrovln nastavenou na plný výkon (1 000 W) na 30 sekúnd.

. BEZPEČNOSTNÁ POISTKA

Táto funkcia sa automaticky aktivuje, aby sa zabránilo náhodnému zapnutiu rúry.



Otvorte a zatvorte dvierka a potom stlačte  na spustenie funkcie.

4. PAUZA

Na pozastavenie aktívnej funkcie, napríklad na zamiešanie alebo otočenie jedla, jednoducho otvorte dvierka.

Aby ste ju zapli znovu, zatvorte dvierka a znovu stlačte .

AUTOMATICKÁ PAUZA

(JEDLO OBRÁŤTE ALEBO PREMIEŠAJTE)

Niektoré funkcie sa zastavia, aby ste mohli jedlo obrátiť alebo pomiešať.



Keď rúra zastaví prípravu jedla, otvorte dvierka a vykonajte úkon, na ktorý ste vyzvaný predtým, ako zavriete dvierka a stlačíte  na pokračovanie v príprave jedla.

5. UKONČENIE PEČENIA

Ozve sa zvukový signál a na displeji sa zobrazí, že príprava jedla je skončená.



Čas pečenia môžete predĺžiť bez zmeny nastavení tak, že otočením gombíka nastavíte novú dobu pečenia a stlačíte .

. ZÁMOK

Tlačidlá zamknete stlačením a podržaním  aspoň na 5 sekúnd.



Zopakovaním tohto postupu klávesy opäť odomknete.

Upozornenie: Záмок klávesov možno aktivovať aj v priebehu pečenia. Z bezpečnostných dôvodov rúru možno kedykoľvek vypnúť stlačením a podržaním tlačidla .

ČISTENIE

Pred vykonávaním akejkoľvek údržby a čistenia sa presvedčte, či spotrebič vychladol.

Nikdy nepoužívajte zariadenie na báze pary. Nepoužívajte drôtenku, drsné čistiace potreby alebo abrazívne/korozívne čistiace prostriedky, pretože by mohli poškodiť povrch spotrebiča.

VNÚTORNÉ A VONKAJŠIE PLOCHY

- Povrchy čistite vlhkou utierkou z mikrovlákna. Ak je povrch veľmi špinavý, pridajte do vody niekoľko kvapiek pH neutrálneho čistiaceho prípravku. Poutierajte suchou utierkou.
- Sklo dvierok očistite vhodnými tekutými čistiacimi prostriedkami.
- V pravidelných intervaloch, alebo v prípade rozliatia, vyberte otočný tanier a jeho držiak, aby ste vyčistili spodok rúry a odstránili všetky zvyšky jedál.
- Gril nie je potrebné čistiť, pretože intenzívne teplo spáli všetky nečistoty. Používajte túto funkciu pravidelne.

PRÍSLUŠENSTVO

Všetky prvky príslušenstva sa dajú umývať v umývačke a výnimkou taniera Crisp.

Tanier Crisp je potrebné čistiť vo vode s jemným čistiacim prostriedkom. Ťažko odstrániteľné nečistoty jemne vydrhnite handričkou. Tanier Crisp nechajte pred čistením vždy vychladnúť.

RIEŠENIE PROBLÉMOV

Problém	Možná příčina	Riešenie
Rúra nefunguje.	Výpadok prúdu. Odpojenie od elektrickej siete.	Skontrolujte, či je elektrická sieť pod napätím a či je rúra pripojená k elektrickej sieti. Rúru vypnite a znova zapnite a skontrolujte, či sa problém odstránil.
Rúra robí hluk, a to aj keď je vypnutá.	Chladiaci ventilátor je aktivovaný.	Otvorte dvierka alebo počkajte, kým proces chladenia skončí.
Na displeji svieti písmeno „F“ a za ním číslo.	Chyba softvéru.	Kontaktujte informačné stredisko (Call Center) a uveďte číslo, ktoré nasleduje za písmenom „F“.

Zásady, štandardnú dokumentáciu a ďalšie informácie o výrobku nájdete:

- Pomocou QR kódu na vašom spotrebiči
- Na našej webovej stránke docs.whirlpool.eu
- Prípadne **sa obráťte na náš popredajný servis** (Telefónne číslo nájdete v záručnej knižke).
Pri kontaktovaní nášho popredajného servisu uveďte, prosím, kódy z výrobného štítku vášho spotrebiča.

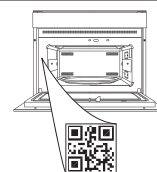



ДЯКУЄМО ЗА ПРИДБАННЯ ВИРОБУ WHIRLPOOL
Для того, щоб отримати більш кваліфіковану консультативну допомогу, зареєструйте придбаний продукт на сайті www.whirlpool.eu/register

ВІДСКАНУЙТЕ QR-КОД НА ПРИБОРІ, ЩОБ ОТРИМАТИ ДОДАТКОВУ ІНФОРМАЦІЮ



Перед використанням пристрою уважно прочитайте інструкції з техніки безпеки.

ОПИС ВИРОБУ

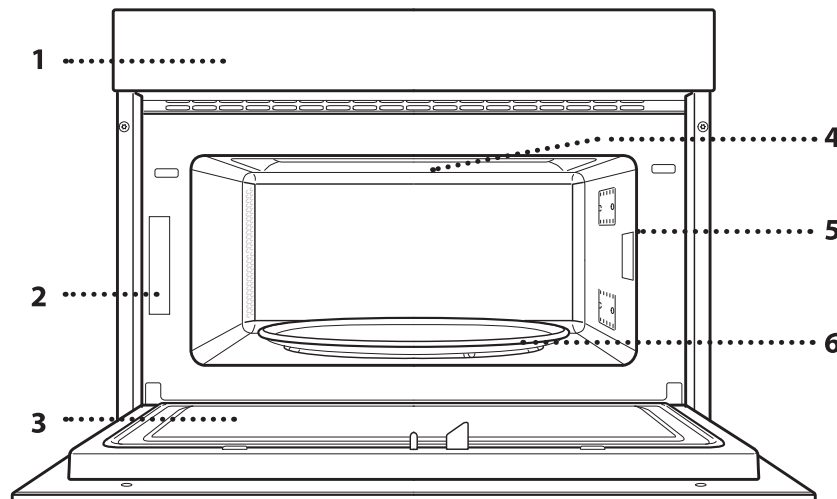

1. Панель керування
2. Паспортна табличка (не знімати)
3. Дверцята
4. Верхній нагрівальний елемент/гриль
5. Light (Світло)
6. Обертове блюдо

ОПИС ПАНЕЛІ КЕРУВАННЯ

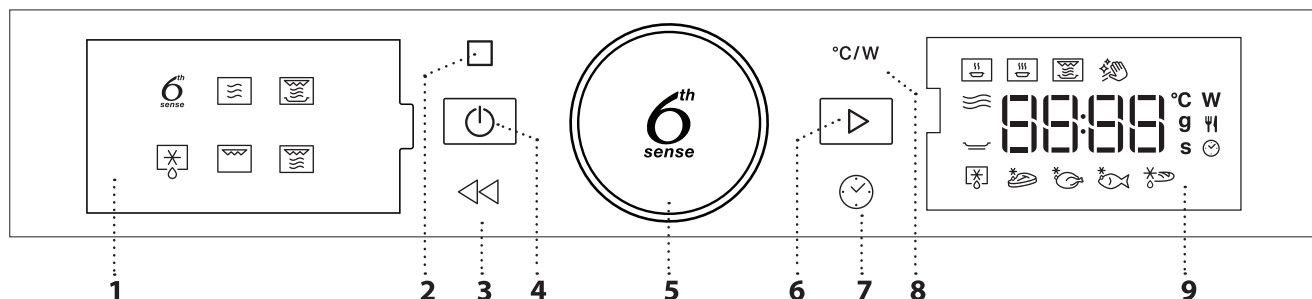

1. ЛІВИЙ ДИСПЛЕЙ

2. ПАУЗА

Для призупинення циклу приготування.

3. НАЗАД

Для повернення до попереднього екрану.

4. УВІМКНЕННЯ / ВИМКНЕННЯ

Для вмикання на вимикання духової шафи та для зупинки активної функції в будь-який час.

5. ПОВОРОТНА КНОПКА / КНОПКА 6th SENSE

Повертайте її для переходу між функціями та налаштування всіх параметрів приготування. Натискайте для вибору, встановлення, отримання доступу до функцій або параметрів та їх підтвердження, а також для запуску програми приготування.

6. ПУСК

Запуск функцій і підтвердження налаштувань.

7. ЧАС

Для встановлення часу, а також налаштування або регулювання часу приготування.

8. ПОТУЖНІСТЬ

Для регулювання рівня потужності мікрохвиль.

9. ПРАВИЙ ДИСПЛЕЙ

ПРИЛАДДЯ

ОБЕРТОВЕ БЛЮДО

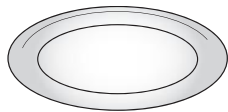

Скляне обертове блюдо, що розташовується на підпорі, можна використовувати зі всіма методами готування.

Обертове блюдо завжди слід використовувати в якості основи для опори інших контейнерів та приладдя.

ОПОРА ОБЕРТОВОГО БЛЮДА

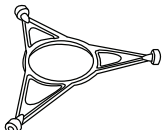

Використовуйте підпору лише для скляного обертового блюда. Не кладіть на підпору інші аксесуари.

РЕШІТКА

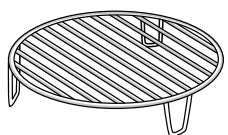

Дозволяє розміщувати продукти ближче до гриля для ідеального підрум'янювання страви.

Помістіть решітку на обертове блюдо, слідкуючи за тим, щоб воно

не контактувало з іншими поверхнями.

Кількість та тип приладдя може відрізнятись залежно від придбаної моделі.

ДЕКО ДЛЯ ОТРИМАННЯ ХРУСТКОЇ СКОРИНКИ



Лише для використання з відповідним функціями.

Деко для запікання Crisp (для хрусткої скоринки) завжди слід розміщувати у центрі скляного

обертового блюда, та його можна попередньо нагріти, поки воно порожнє, використовуючи спеціальну функцію призначену тільки для цієї мети. Кладіть продукти безпосередньо на деко для запікання Crisp.

РУЧКА ДЛЯ ДЕКО ДЛЯ ЗАПІКАННЯ CRISP



Застосовується для витягування гарячого дека Crisp з духової шафи.

Інші види приладдя не входять до комплекту постачання, проте їх можна придбати окремо в центрі післяпродажного обслуговування.

На ринку представлена ціла низка приладдя. Перед придбанням переконайтеся, що вони підходять для використання в мікрохвильовій печі та витримують температуру духової шафи.

Ніколи не використовуйте металеві контейнери для їжі та напоїв під час готування в мікрохвильовій печі.

Завжди перевіряйте, чи не торкається їжа й приладдя внутрішніх стінок духової шафи.

Перед пуском шафи завжди перевіряйте, щоб обертове блюдо вільно оберталося. Будьте обережні, щоб не зсунути з місця обертове блюдо, уставляючи чи знімаючи інші аксесуари.

ФУНКЦІЇ

6th SENSE

Ці функції передбачають автоматичний підбір найкращого способу готування для всіх видів продуктів.

ПІДІГРІВАННЯ

Використовується для розігрівання готових страв, які мають кімнатну температуру або заморожені. Духова шафа автоматично визначає необхідні параметри для досягнення найкращих результатів за найкоротший час. Покладіть страву на термостійку тарілку або блюдо, призначене для використання в мікрохвильовій печі.

	ПРОДУКТ	МАСА (г)
1	СТРАВА НА ТАРИЛЦІ	250 - 500
2*	ЗАМОРОЖЕНА ЛАЗАНЬЯ	250 - 500
3	МОЛОКО/ВОДА	100 - 500
4	СУП	200 - 800

ГОТУВАННЯ

Для швидкого приготування та досягнення оптимальних результатів. Використовуйте термостійкий контейнер, придатний для мікрохвильової печі.

	ПРОДУКТ	МАСА (г)
1	СМАЖЕНЕ КУРЧА	800 - 1500
2	КАРТОПЛЯНА ЗАПІКАНКА	200 - 1000
3	ФАРШИРОВАНІ ОВОЧІ	200 - 800
4	СВИНЯЧІ РЕБЕРЦЯ	200 - 800
5	ОМЛЕТ	100 - 500
6	ПОПКОРН	90

CRISP

Для швидкого розігрівання і приготування заморожених продуктів і надання їм золотистої, хрусткої скоринки. Використовуйте цю функцію лише з блюдом для запікання, що входить до комплекту печі. Переверніть продукти, коли буде запропоновано.

	ПРОДУКТ	МАСА (г)
1*	ПІЦА [ЗАМОРОЖЕНА]	200 - 800
2	КОТЛЕТИ ДЛЯ БУРГЕРІВ	200 - 600
3*	СМАЖЕНА КАРТОПЛЯ [ЗАМОРОЖЕНА]	200 - 500
4*	КУРЯЧІ НАГЕТСИ [ЗАМОРОЖЕНІ]	100 - 500
5*	РИБНІ ПАЛИЧКИ [ЗАМОРОЖЕНІ]	100 - 500

Необхідні аксесуари: деко Crisp, ручка для дека Crisp

Гідравлічне самоочищення

Дія пари, що виділяється під час цього спеціального циклу очищення, дозволяє легко видалити бруд і залишки їжі. Налийте склянку питної води в посудину для мікрохвильової печі та активуйте функцію.

МІКРОХВИЛІ

Для швидкого готування та розігрівання їжі та напоїв.

ПОТУЖНІСТЬ (Вт)	РЕКОМЕНДОВАНО ДЛЯ
1000	Швидке розігрівання напоїв або страв із високим умістом води.
800	Готування овочів.
650	Приготування м'яса та риби.
500	Приготування м'ясних соусів або соусів, що містять сир чи яйця. Доведення до готовності пирогів з м'ясом або запіканки з макаронами.
350	Приготування на повільному вогні. Ідеально підходить для розплавлення масла або шоколаду.
160	Розморожування заморожених продуктів або розм'якшення масла та сиру.
90	Розм'якшення морозива.

ОПЕРАЦІЯ	ПРОДУКТ	ПОТУЖНІСТЬ (Вт)	ТРИВАЛІСТЬ (хв.)
Підігрівання	2 чашки	1000	1—2
Підігрівання	Картопляне пюре (1 кг)	1000	9 - 11
Розморожування	М'ясний фарш (500 г)	160	13 - 14
Готування	Бісквітний торт	800	6 - 7
Готування	Яєчний крем	650	11 - 12
Готування	М'ясний рулет	800	18 - 20

CRISP

Для ідеального підрум'янювання страви як зверху, так і знизу. Цю функцію слід використовувати лише із спеціальним блюдом для запікання Crisp.

ПРОДУКТ	ТРИВАЛІСТЬ (хв.)
Дріжджовий пиріг	7—10
Гамбургер	8—10*

* Переверніть страву через половину часу приготування.

Необхідне приладдя: Деко для запікання Crisp, ручка для дека для запікання Crisp

РОЗМОРОЖУВАННЯ

Використовується для швидкого розморожування різних типів їжі. Необхідно лише вказати вагу. Їжу необхідно класти безпосередньо на скляне обертове блюдо, за винятком розморожування хрусткого хліба. Переверніть продукти, коли буде запропоновано.

РОЗМОРОЖУВАННЯ ХРУСТКОГО ХЛІБА

Ця ексклюзивна функція дозволяє розморожувати заморожений хліб. Завдяки поєднанню технологій

Defrost (Розморожування) та Crisp хліб буде смачним і ніби свіжоспеченим.

Використовуйте цю функцію для швидкого розморожування і підігрівання заморожених булочок, багетів і круасанів. Разом з цією функцією слід використовувати деко для запікання Crisp, поставивши його безпосередньо на решітку.

	ПРОДУКТ	МАСА (г)
	РОЗМОРОЖУВАННЯ З ТАЙМЕРОМ	-
	М'ЯСО	100 - 2000
	ПТИЦЯ	100 - 2500
	РИБА	100 - 1500
	РОЗМОРОЖУВАННЯ ХРУСТКОГО ХЛІБА	50 - 500

ГРИЛЬ

Для ідеального підрум'янювання страви як зверху, так і знизу. Цю функцію слід використовувати лише із спеціальним блюдом для запікання Crisp.

ПРОДУКТ	ТРИВАЛІСТЬ (хв.)
Дріжджовий пиріг	7—10
Гамбургер	8—10 *

* Переверніть страву через половину часу приготування.

Необхідне приладдя: Решітка

ГРИЛЬ+М/ХВИЛЬ

Для швидкого приготування та запікання страв із використанням мікрохвиль у поєднанні з функціями грилю.

ПРОДУКТ	ПОТУЖНІСТЬ (Вт)	ТРИВАЛІСТЬ (хв.)
Картопляна запіканка	650	20—22
Смажене курча	650	40 - 45

Рекомендоване приладдя: Решітка

ПЕРЕД ПОЧАТКОМ ВИКОРИСТАННЯ

. НАЛАШТУВАННЯ ЧАСУ

Після першого вмикання духової шафи вам необхідно буде налаштувати час.



Почнуть миготіти дві цифри години: Поверніть поворотну ручку, щоб встановити годину, а потім натисніть  для підтвердження.



Дві цифри хвилин почнуть блимати. Оберніть поворотну кнопку для налаштування хвилин і потім натисніть  для підтвердження.



Зверніть увагу: Щоб змінити час пізніше, натисніть і утримуйте  принаймні одну секунду, поки духовка вимкнена і повторіть кроки вище.

Після тривалого періоду відсутності живлення може знадобитися встановити час повторно.

ЩОДЕННЕ ВИКОРИСТАННЯ

1. ВИБІР ФУНКЦІЇ

На дисплеї вимкненої печі відображається лише час.

Натисніть і утримуйте , щоб увімкнути духову шафу. Обертайте поворотну кнопку для перегляду основних функцій, доступних на лівому дисплеї. Оберіть одну функцію та натисніть .



Для вибору другорядної функції (якщо доступна), оберіть основну функцію, а потім натисніть  для підтвердження і перейдіть до меню функції.



Поверніть поворотну кнопку, щоб обрати одну з другорядних функцій, доступних на правому дисплеї, та потім натисніть  для підтвердження.

2. НАЛАШТУВАННЯ ФУНКЦІЇ

. 6TH SENSE / РОЗМОРОЗКА

КЛАС ПРОДУКТІВ

Як тільки ви оберете одну з автоматичних функцій, вам буде необхідно обрати категорію для їжі, яку ви готуєте.



Коли почне миготіти значок **W**, поверніть поворотну кнопку, щоб обрати потрібну вам категорію, та потім натисніть **OK** для підтвердження.

ВАГА

Для досягнення найкращих результатів, для 6th Sense (та Jet Defrost) необхідно, щоб ви ввели вагу продуктів, обравши один зі стандартних параметрів: піч розрахує ідеальну тривалість роботи функції для кожної категорії продуктів.



Коли на дисплеї з'являться стандартні параметри та почне миготіти значок **g**, поверніть поворотну кнопку, щоб встановити вагу, і тоді натисніть **OK** для підтвердження.

. РУЧНІ ФУНКЦІЇ

Вибравши необхідну функцію, ви можете змінити її налаштування. На дисплеї по чергово з'являтимуться налаштування, які можна змінити.

ПОТУЖНІСТЬ МІКРОХВИЛЬОВОЇ ЕНЕРГІЇ



Коли значок **W** миготітиме на дисплеї, поверніть поворотну кнопку, щоб відрегулювати параметр, та потім натисніть **OK** для підтвердження, після цього можна налаштувати наступний параметр (якщо це можливо).

Зверніть увагу: Як тільки функція буде активована, потужність можна змінити, натиснувши **Power** для переходу в меню налаштувань, а потім натиснувши поворотну кнопку для зміни параметру.

ТРИВАЛІСТЬ



Коли на дисплеї блимає значок **⌚**, використовуйте поворотну ручку для налаштування потрібного часу приготування, а потім натисніть **OK** для підтвердження або натисніть **▶** для запуску функції.

Примітка: Під час приготування їжі ви можете легко налаштувати час приготування, повернувши поворотну кнопку; кожне натискання **▶** збільшує час приготування на 30 секунд.

3. АКТИВАЦІЯ ФУНКЦІЇ

Застосувавши потрібні налаштування, натисніть **▶**, щоб активувати функцію.

З кожним наступним натисканням кнопки **▶** час приготування збільшуватиметься на 30 секунд.

Зверніть увагу: Ви можете в будь-який час натиснути **⏏**, щоб зупинити активну функцію.

. JET START (МИТТЄВИЙ ЗАПУСК)

Коли духову шафу вимкнено, натисніть кнопку **▶**, щоб запустити приготування з функцією мікрохвиль за повної потужності (1000 Вт) протягом 30 секунд.

. БЛОКУВАННЯ БЕЗПЕКИ

Ця функція автоматично активується, щоб запобігти випадковому вмиканню духової шафи.



Відкрийте та закрийте дверцята, а потім натисніть кнопку **▶** для запуску функції.

4. ПАУЗА

Щоб призупинити активну функцію, наприклад, щоб помішати або перевернути продукти, просто відкрийте дверцята.

Для повторного запуску функції закрийте дверцята та знову натисніть кнопку **▶**.

АВТОМАТИЧНА ПАУЗА

(ПЕРЕВЕРТАННЯ АБО РОЗМІШУВАННЯ ПРОДУКТУ)

Певні функції будуть призупинені, щоб ви мали можливість перевернути або перемішати страву.



Коли роботу духової шафи буде призупинено, відкрийте дверцята та виконайте запропоновану дію перед тим, як знову закрити дверцята, і натисніть кнопку **▶**, щоб продовжити готування.

5. ЗАВЕРШЕННЯ ГОТУВАННЯ (COOKING END)

Пролунає звуковий сигнал і на дисплеї з'явиться повідомлення про те, що процес приготування завершено.



Щоб продовжити час приготування без зміни налаштувань, обертайте поворотну ручку для налаштування нового часу приготування, і натисніть **▶**.

. БЛОКУВАННЯ КНОПОК

Щоб заблокувати клавіатуру, натисніть і утримуйте кнопку **⏏** протягом щонайменше п'яти секунд.



Повторіть цю дію, щоб розблокувати кнопки.

Зверніть увагу: Блокування кнопок також може активуватися під час готування. З міркувань безпеки духову шафу можна вимкнути будь-коли, натиснувши й утримуючи кнопку **⏏**.

ОЧИЩЕННЯ

Перш ніж виконувати обслуговування або очищення, переконайтеся, що прилад охолонув.

Ніколи не використовуйте обладнання для очищення парю.

Забороняється використовувати дротяні мочалки або засоби для чищення з абразивною чи корозійною дією, оскільки вони можуть пошкодити поверхні приладу.

ВНУТРІШНІ ТА ЗОВНІШНІ ПОВЕРХНІ

- Протріть поверхні вологою ганчіркою з мікрОВОлокна. Якщо вони дуже брудні, додайте кілька крапель рН-нейтрального мийного засобу. На завершення протріть сухою серветкою.
- Очищуйте скло дверцят з використанням відповідного рідкого мийного засобу.
- Періодично або в разі розливу рідини слід знімати обертове блюдо та його підпору, щоб мати змогу очистити дно духової шафи, видаливши з неї усі залишки їжі.
- Не потрібно очищувати гриль, оскільки внаслідок сильного нагрівання весь бруд вигорає. Використовуйте цю функцію регулярно.

ПРИЛАДДЯ

У посудомийній машині можна безпечно мити усе приладдя за винятком деко для запікання Crisp. Деко для запікання Crisp слід мити розчином м'якого мийного засобу у воді. Для видалення бруду обережно протріть його тканиною. Перш ніж мити деко для запікання Crisp, завжди дайте йому спершу охолонути.

ПОШУК І УСУНЕННЯ НЕСПРАВНОСТЕЙ

Проблема	Можлива причина	Рішення
Духова шафа не працює.	Відключення живлення. Від'єднання від електромережі.	Перевірте, чи є напруга в електромережі, а також чи підключено духову шафу до електромережі. Вимкніть духову шафу і знову увімкніть її, щоб перевірити, чи зникла несправність.
Піч шумить, навіть коли вимкнена.	Працює охолоджувальний вентилятор.	Відкрийте дверцята і притримайте їх або зачекайте, доки завершиться процес охолодження.
На дисплеї відображається літера «F» і число після неї.	Помилка програмного забезпечення.	Зверніться до колл-центру та назвіть номер, що стоїть після літери "F".

З правилами, стандартною документацією та додатковою інформацією про виріб можна ознайомитися наступним чином:

- За допомогою QR-коду на вашому виробі
- Відвідавши наш веб-сайт docs.whirlpool.eu
- Або зверніться до нашого центру післяпродажного обслуговування клієнтів (номер телефону зазначено у гарантійному талоні). Звертаючись до центру післяпродажного обслуговування, повідомте коди, зазначені на паспортній табличці виробу.

