

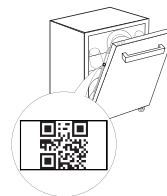

**THANK YOU FOR BUYING A WHIRLPOOL PRODUCT.**  
In order to receive a more complete assistance, please register your appliance on: [www.whirlpool.eu/register](http://www.whirlpool.eu/register)

**PLEASE SCAN THE QR CODE ON YOUR APPLIANCE IN ORDER TO HAVE MORE DETAILED INFORMATION**



**Before using the appliance carefully read Safety and Installation Instructions.**  
After installation, please remember to remove all transport protection parts from the dishwasher.

## CONTROL PANEL

1. **ON-OFF/Reset** button with indicator light
2. **PREVIOUS program** button
3. **NEXT program** button
4. **FAVOURITE program** button with indicator light
5. **Salt** reservoir empty indicator light
6. **Rinse Aid** reservoir empty indicator light
7. **DESCALE** indicator light
8. **Closed Water Tap** indicator light
9. **Display**
10. **Program number** and **remaining time** indicator



11. **Power Clean® option** button with indicator light
12. **Half Load option** button with indicator light/ **Settings** - 3 sec. press
13. **Extra Dry option** button with indicator light
14. **Delay option** button with indicator light
15. **START/Pause** button with indicator light

## FIRST TIME USE

More information in the **Daily Reference Guide** on website.

### SETTING MENU

1. Switch on the appliance by pressing the **ON-OFF** button.
2. Hold the **Settings** (Half Load) button for 3 seconds, until you hear a beep and the display shows „**Set**“.
3. After one second the first available setting (letter „r“) will be displayed.
4. Press **PREVIOUS**/**NEXT** to scroll through the list of available settings (see table below), then press **START/Pause** to view and change the value of the currently selected setting.
5. Press **PREVIOUS**/**NEXT** to change the value, then press **START/Pause** to save the new value or return to the main menu.
6. To change another setting, repeat points 4 and 5.
7. Press **ON-OFF** or wait 30 seconds to exit the menu.

LETTER	SETTING	VALUES (Default - in bold)*
r	<b>Cycle Counter</b> - number of washing cycles carried out by the dishwasher.	Eg. 25 cycles: 25; Eg. 13.947 cycles: 13_947 (scrolling for 3 times)
h	<b>Water Hardness Level</b> (see "SETTING THE WATER HARDNESS" and "WATER HARDNESS TABLE")	1   2   <b>3</b>   4   5
f	<b>Rinse Aid Level</b> (see "ADJUSTING THE DOSAGE OF RINSE AID")	0   1   2   3   4   5
d	<b>NaturalDry</b> (see "OPTIONS AND FUNCTIONS") "1" = On, "0" = Off	1   0
l	<b>Light on the floor</b> (see "OPTIONS AND FUNCTIONS") "1" = On, "0" = Off	1   0
s	<b>Sound</b> "1" = On, "0" = Off	1   0
r	<b>Factory Settings</b> - press <b>START/Pause</b> to restore to the factory default all the values of the settings included in the settings menu.	-

\*) The default value does not apply to the Cycle Counter.



### FILLING THE SALT RESERVOIR

The use of salt prevents the formation of LIMESCALE on the dishes and on the machine's functional components. The salt reservoir is located in the lower part of the dishwasher (under the lower rack on the left side).

- It is mandatory that **the salt reservoir never be empty.**
- It is important to set the water hardness.

• Salt must be filled when the **SALT REFILL** indicator light on the control panel is lit.

1. Remove the lower rack and unscrew the reservoir cap (anticlockwise).
2. Position the funnel (see figure) and fill the salt reservoir right up to its edge (approximately 0,5 kg); it is not unusual for a little water to leak out.
3. **Only the first time you do this: fill the salt reservoir with water.**
4. Remove the funnel and wipe any salt residue away from the opening. Make sure the cap is screwed on tightly so that no detergent can get into the container during the wash program (this could damage the water softener beyond repair).

**Run a program every time as soon as you completed refilling the salt reservoir to avoid corrosion.**

### WATER SOFTENING SYSTEM

Water softener automatically reduces water hardness, consequently preventing scale buildup on the heater, contributing also to better cleaning efficiency. **This system regenerates itself with salt, therefore it is required to refill the salt container when empty.**

The frequency of regeneration depends on the water hardness level setting - regeneration takes place once per 4-6 Eco cycles with the water hardness level set to 3. The regeneration process occurs at the beginning of the cycle with additional fresh water.

- Single regeneration consumes ~3 L of water;
- Takes up to 5 additional minutes for the cycle;
- Consumes below 0.005kWh of energy.

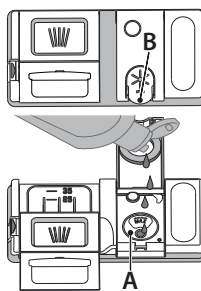

### FILLING THE RINSE AID DISPENSER

Rinse aid makes dish DRYING easier. The rinse aid dispenser **A** should be filled when the RINSE AID REFILL indicator light in the control panel is lit.

1. Open the dispenser **B** by pressing and pulling up the tab on the lid.
2. Pour in the rinse aid (max. 110 ml), making sure it does not overflow from the dispenser. If this happens, clean the spill immediately with a dry cloth.
3. Press the lid down until you hear a click to close it.

**NEVER pour the rinse aid directly into the appliance tub.**

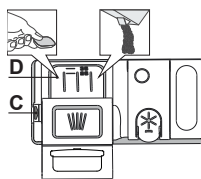

### FILLING THE DETERGENT DISPENSER

To open the detergent dispenser use the opening device **C**. Introduce the detergent into the dry dispenser **D** only. Place the amount of detergent for pre-washing directly inside the tub.

1. When measuring out the detergent refer to the mentioned earlier information to add the proper quantity. Inside the dispenser **D**, there are indications to help the detergent dosing.

2. Remove detergent residues from the edges of the dispenser and close the cover until it clicks.

3. Close the lid of the detergent dispenser by pulling it up until the closing device is secured in place.

The detergent dispenser automatically opens up at the right time according to the program.

**Usage of detergent not designed for dishwashers may cause malfunction or damage to the appliance.**

## PROGRAMS TABLE

Program	Programs description	Drying phase	NaturalDry	Available options *)	Duration of wash program (h:min)**)	Water consumption (litres/cycle)	Energy consumption (kWh/cycle)
P1 Eco	Eco 50° - Program is suitable to clean normally soiled tableware, that for this use, it is the most efficient program in terms of its combined energy and water consumption, and that it is used to assess compliance with the EU Ecodesign legislation.	✓	✓	POWER CLEAN	4:00	9.9	0.65
P2	<b>Auto Intensive</b> 65° - Automatic program for heavily soiled dishes and pans.	✓	✓	POWER CLEAN	2:25-3:10	15.5-24.5	1.30-1.70
P3	<b>Auto Mixed</b> 55° - Automatic program for normally soiled dishes with dried food residues.	✓	✓	POWER CLEAN	1:20-3:00	7.5-19.5	0.75-1.20
P4	<b>Auto Fast</b> 50° - Automatic program for normally and lightly soiled dishes. The everyday cycle that ensures optimal cleaning and drying performance in a shorter time.	✓	✓	POWER CLEAN	1:00-1:50	7.5-15.5	0.70-1.10
P5	<b>Rapid</b> 45° - Program is recommended for limited amount of lightly-soiled dishes with no dried food residues. Does not include the drying phase.	-	✓		0:30-0:40	10-12	0.55-0.65
P6	<b>Crystals</b> 45° - Program for delicate items, which are more sensitive to high temperatures, for example, glasses and cups.	✓	✓		1:40-1:50	12.5-16.5	0.95-1.20
P7	<b>Silent</b> 55° - Suitable for night-time operation of the appliance. Ensures optimal cleaning and drying performance with the lowest noise emission.	✓	✓		3:50-4:10	10.5-14.5	0.80-1.15
P8	<b>Sanitizing</b> 65° - Normally or heavily soiled crockery, with additional antibacterial wash. Can be used to perform maintenance of the dishwasher.	✓	-	POWER CLEAN	1:55-2:10	12-19	1.40-1.80
P9	<b>Prewash</b> - Used to refresh crockery planned to be washed later. No detergent is to be used with this program.	-	✓		0:12	4.5	0.10
P10	<b>Self Clean</b> 65° - Program to be used to perform maintenance of the dishwasher, to be carried out only when the dishwasher is EMPTY using specific detergents designed for dishwasher maintenance.	-	-		1:15	11.0	1.10

ECO program data is measured under laboratory conditions according to European Standard EN 60436:2020.

Note for Test Laboratories:

For information on comparative EN testing conditions, please send an email to the following address: [dw\\_test\\_support@europeanappliances.com](mailto:dw_test_support@europeanappliances.com)

Pre-treatment of the dishes is not needed before any of the programs.

\*) Not all options can be used simultaneously.

\*\*) Values given for programs other than the program Eco are indicative only. The actual time may vary depending on many factors such as temperature and pressure of the incoming water, room temperature, amount of detergent, quantity and type of load, load balancing, additional selected options and sensor calibration. The sensor calibration can increase program duration by up to 20 min.

## OPTIONS AND FUNCTIONS

Please scan the QR code on your product in order to have more detailed information.

**OPTIONS can be selected/ deselected, after choosing the program, directly by pressing the corresponding button (if available - the indicator lights up) (see CONTROL PANEL). If an option is not compatible with the selected program (see PROGRAMS TABLE), the corresponding LED flashes rapidly 3 times and beeps will sound. The option will not be enabled. An option can change time or water or energy consumption for the program.**

**POWER CLEAN®** - Thanks to the additional power jets this option provides a more intensive and powerful wash in the lower rack, in the specific area. This option is recommended for washing pots and casseroles (Please refer to the Power Clean® loading section).

**HALF LOAD** - If there are not many dishes to be washed, HALF LOAD is used to save water, electricity or time, depending on the selected program. **Remember to halve the amount of detergent.**

**EXTRA DRY** - The higher temperature during the final rinse and the extended drying phase allow improved drying. The EXTRA DRY option results in the lengthening of the wash cycle.

**DELAY** - The start of the program may be delayed for a period of time between **0:30 and 24 hours**.

**The DELAY function cannot be set once a program has been started.**

**SENSING** - When the sensor is detecting the soil level an animation appears in the display (around 20 min.) and the cycle duration is updated. SENSING is for the level of soiling on the dishes and is present for all cycles (excepting Eco) adjusting the program accordingly.

**WATER TAP CLOSED - Alarm** - Flashes when there is no inlet water or water tap is closed.

**FAVOURITE PROGRAM** - The FAVOURITE program may be saved and will be easily accessible. Find the program using PREVIOUS/NEXT, and then press the FAVOURITE program button for 3 seconds.

**LIGHT ON THE FLOOR** - A LED light projected on the floor indicates that the dishwasher is working. The light goes off at the end of a cycle. This feature is active by default, but it is possible to deactivate it in the "SETTINGS MENU".

**NaturalDry** - It is a convection drying system which automatically opens the door during/after drying phase to ensure exceptional drying performance every day. Door opens at the temperature that is safe to your kitchen furniture. As additional steam protection, special designed protection foil is added together with the dishwasher.

**DESCALE - Alarm** - Limescale accumulation was detected on the internal components of the appliance. Check if the **Water Hardness Setting** is at the correct value and **salt** is present in the salt container (see **FIRST TIME USE**), then **use a descaling product** (WPro brand is recommended) with **Self-Clean program**. After a successful descaling, the icon will stop being displayed.

If the actions above are not performed, product performance will deteriorate. DESCAL warning will start blinking and «**dES**» alarm will appear on the display. If still no action is taken, the appliance will only allow a certain number of cycles to be started (indicated during «**dES**» alarm display) and then will be **BLOCKED** to prevent component damage, **with only the Self-Clean program available**. Performing a full descaling will unblock the product. In the case of extremely high amounts of limescale, descaling may have to be performed twice to be efficient.

**CYCLE COUNTER** - This feature shows the number of cycles the dishwasher has performed.

For the number of cycles from 0-999, a fixed number will be displayed.

Example for 25 cycles.

When the cycle number is higher than 1000, the number will scroll in the display. The "..." represents the "...", as for instance: 1.000 = 1\_000, 13.947 = 13\_947 (the number will scroll for 3 times).

Example for 13.947 cycles:

After the cycle visualization, the display will return to visualize "...".  
**NOTE: The dishwasher may have already performed about 30 cycles. This is due to the extended quality process carried out during production. It guarantees higher product quality.**

**LOADING THE RACKS**

CAPACITY: 15 standard place-settings

**TOP RACK**

The top rack provides a targeted cleaning Wash Zone for bowls, mugs, even big plates and cutlery that you'd normally load in the lower racks, making extra space for the rest of the day's dishes.

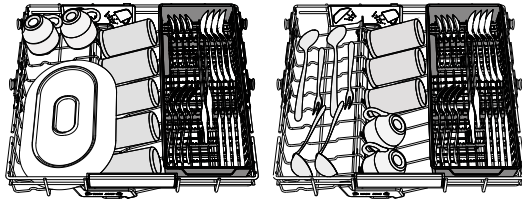

A separate arrangement of the cutlery makes collection easier after washing and improves washing and drying performance.

**Knives and other utensils with sharp edges must be positioned with the blades facing downwards.**

**UPPER RACK**

Load delicate and light dishes: glasses, cups, saucers, low salad bowls. The upper rack has tip-up supports which can be used in a vertical position when arranging tea/ dessert saucers or in a lower position to load bowls and food containers.

*(loading example for the upper rack)*

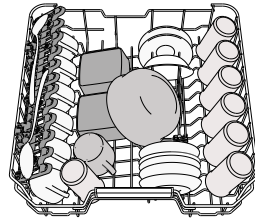
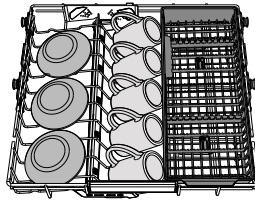

**FOLDABLE FLAPS WITH ADJUSTABLE POSITION**

The side foldable flaps can be folded or unfolded to optimize the arrangement of crockery inside the rack. Wine glasses can be placed safely in the foldable flaps by inserting the stem of each glass into the corresponding slots.

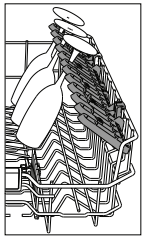

**LOWER RACK**

For pots, lids, plates, salad bowls, cutlery etc. Large plates and lids should ideally be placed at the sides to avoid interferences with the spray arm. The lower rack has tip-up supports which can be used in a vertical position when arranging plates or in a horizontal position (lower) to load pans and salad bowls easily.

*(loading example for the lower rack)*

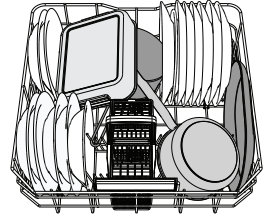

**POWER CLEAN®**

Power Clean® uses the special water jets in the rear of cavity to wash more intensively the high dirty items. The lower rack has a Space Zone, a special pull-out support in the rear of the rack that can be used to support frying pans or baking pans in upright position, thus taking up less space. Placing the pots/casseroles faced to the Power Clean® component please activate the **POWER CLEAN®** on the panel.

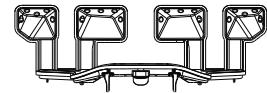

**CUTLERY BASKET**

It is fitted with top grids for improved cutlery arrangement. It must only be positioned at the front of the lower rack. **Knives and other utensils with sharp edges must be placed in the cutlery basket with the points facing downwards or they must be positioned horizontally in the tip-up compartments on the upper rack.**

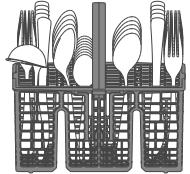

**ADJUSTING THE HEIGHT OF THE UPPER RACK**

The height of the upper rack can be adjusted: a high position to place bulky crockery in the lower basket and a low position to make the most of the tip-up supports by creating more space upwards and avoiding collision with the items loaded into the lower rack.

**We strongly recommend that you do not adjust the height of the rack when it is loaded. NEVER raise or lower the basket on one side only.**

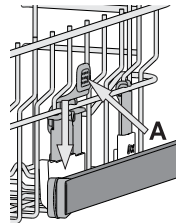

**CARE AND MAINTENANCE**

More information in the **Daily Reference Guide** on website.

**CLEANING THE FILTER ASSEMBLY**

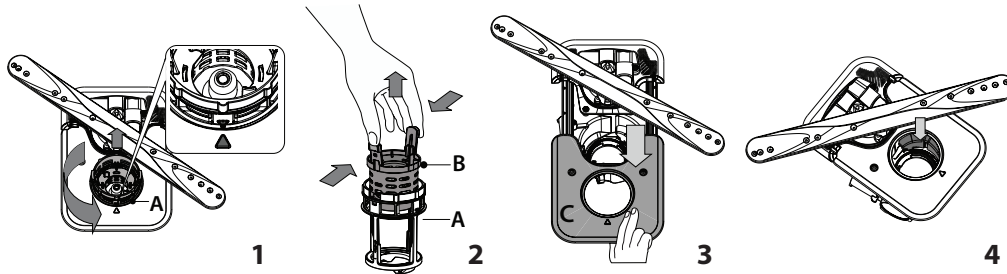

**The dishwasher must not be used without filters or if the filter is loose. It is important when reinstalling the filter that the two triangles shown on the zoom meet (Fig 1).** In case you find foreign objects (such as broken glass, porcelain, bones, fruit seeds etc.) **please remove them carefully.** Inspect the trap and remove any food residues. **NEVER REMOVE** the wash-cycle pump protection (shown by an arrow) (Fig 4).

**CLEANING THE SPRAY ARMS**

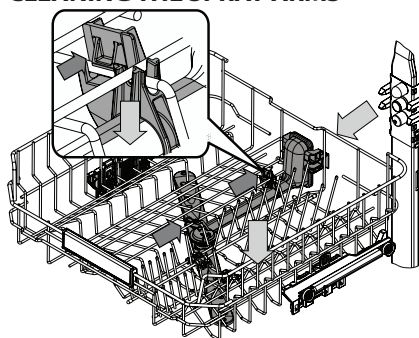

On occasions, food residue may become encrusted onto the spray arms and block the holes used to spray the water. It is therefore recommended that you check the arms from time to time and clean them with a small non-metallic brush.

To remove the upper spray you must remove it together with the manifold.

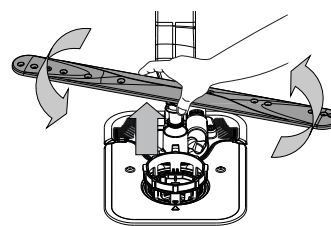

The lower spray arm may be removed by pulling it upwards and rotating it anti-clockwise. Mounting back the spray arm is by pulling it down and rotating it clockwise.

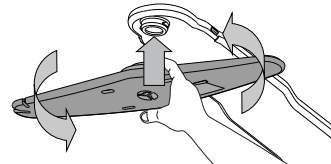



The top spray arm may be removed by pressing it up and then rotating it anti-clockwise. Mounting back the spray arm is by pulling it upwards and rotating it clockwise.

The Top Rack has a fixed wash tube with all the wash nozzles facing upward. To clean it you can slide the rack out and with a tweezer remove items that may be lodged in the nozzles.

## TROUBLESHOOTING

Please scan the **QR code** on your product in order to have more detailed information.

In case your dishwasher doesn't work properly, check if the problem can be solved by going through the following list. For other errors or issues please contact authorized After-sales Service whose contact details can be found in the warranty booklet. Spare parts will be available for a period of either up to 7 or up to 10 years, according to the specific Regulation requirements.

PROBLEMS	POSSIBLE CAUSES	SOLUTIONS
 Descale indicator is lit or blinking; "dES" alarm is displayed.	Limescale is accumulating on internal components of the appliance.	Descale the appliance immediately using the Self Clean program and a commercially available descaling product (see <i>OPTIONS AND FUNCTIONS</i> ). Refill the reservoir with salt. Check the water hardness setting. If the appliance is not descaled, it will stop functioning.
The dishwasher won't drain. Display shows: <b>F7 E3</b> or <b>F9 E1</b>	The filter is clogged with food residues or limescale	Clean the filter and descale the appliance (see <i>CLEANING THE FILTER ASSEMBLY and DESCALE INSTRUCTION</i> ).
	The drain hose is kinked.	Check the drain hose (see <i>INSTALLATION INSTRUCTION</i> ).
	The sink drain pipe is blocked.	Clean the sink drain pipe.
The dishwasher does not fill the water. The display shows: <b>H20</b> and  is lit; acoustic alarm sounds.	No water in the water supply or the tap is closed.	Make sure there is water in the water supply and the water tap is open.
	The water inlet hose is kinked.	Check the inlet hose (see <i>INSTALLATION</i> ). Open dishwasher door, press START/Pause button and close the door within 4 seconds.
	The screen in the water inlet hose is clogged; it is necessary to clean it.	Check and clean the screen in the water inlet hose. Open dishwasher door, press START/Pause button and close the door within 4 seconds.
The dishwasher finishes the cycle prematurely. The display shows: <b>F8 E3</b>	The filter is clogged with food residues or limescale.	Clean the filter and descale the appliance (see <i>CLEANING THE FILTER ASSEMBLY and DESCALE INSTRUCTION</i> ).
	Drain hose positioned too low or siphoning into the home sewage system.	Check if the end of the drain hose is placed at the correct height (see <i>INSTALLATION</i> ). Check for siphoning into the home sewage system, and install a siphon breaker/air admittance valve if necessary.
	An excessive amount of foam is present.	The detergent has not been measured out correctly or it is not suitable for use in dishwashers (see <i>FILLING THE DETERGENT DISPENSER</i> ).
	Air in the water supply.	Check water supply for leaks or other issues letting air inside.
The dishes are not dried well.	Rinse aid is not present or the dosage is too low.	Make sure the rinse aid dispenser is filled (see <i>FILLING THE RINSE AID DISPENSER</i> ). Multifunctional tablets only will not provide as good drying effects as the actual use of liquid rinse aid.
	The dishes have been unloaded after the door was opened automatically but before the actual cycle end.	Make sure the cycle has ended before starting to unload the dishes (see <i>DAILY USE</i> ). For even better drying results, it is recommended to let the dishes sit inside the dishwasher with the door open for additional 15 minutes after the cycle ends.
	The dishes are sitting too flat.	If you notice puddles of water inside cavities of cups, mugs or bowls, try loading the dishes (especially in the upper rack) providing more inclination to let larger amounts of water drip down before drying starts.
	The selected cycle does not have the drying phase.	Please check in the <i>PROGRAMS TABLE</i> if the selected program is equipped in the drying phase. A cycle without the drying phase may not deliver desired drying efficiency, so it is recommended to change cycle selection for the one that has the drying phase.
	The dishes are made of non-stick or plastic.	Some water drops remaining on this type of material are normal.
Dishes and glasses are covered with limescale or a whitish film.	The salt reservoir is empty.	Refill the reservoir with salt as soon as possible. Using the appliance without salt may cause damage to its internal components.
	The water hardness setting is too low.	Increase the setting (see <i>WATER HARDNESS TABLE</i> ).
	The cap of the salt reservoir is not properly closed.	Check and close the salt reservoir cap.
The dishwasher shows <b>F8 E5</b>	The rinse aid reservoir is empty or the rinse aid dosage is insufficient.	Refill the dispenser with rinse aid and check the dosage setting (for more information - see <i>FILLING THE RINSE AID DISPENSER</i> ).
	Valve is blocked or faulty.	Close the water tap, if possible. Do not switch off the power supply. Call the service.
Detergent leaks.	Depends on the liquid detergent used and can be emphasized in case of delay option is activated.	Small leaks will not cause machine malfunction and can be avoided by changing liquid detergent type or using tablets.

**Policies, standard documentation, ordering of spare parts and additional product information can be found by:**

- Using QR code on your product.
- Visiting our website [docs.whirlpool.eu/docs](https://docs.whirlpool.eu/docs) and [parts-selfservice.europeanappliances.com](https://parts-selfservice.europeanappliances.com)
- Alternatively, **contact our After-sales Service** (See phone number in the warranty booklet). When contacting our After-sales Service, please state the codes provided on your product's identification plate.

The model information can be retrieved using the QR-Code reported in the energy label.

The label also includes the model identifier that can be used to consult the portal of the registry at <https://eprel.ec.europa.eu>.

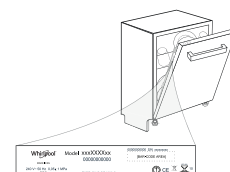



**DĚKUJEME VÁM, ŽE JSTE SI ZAKOUPILI VÝROBEK ZNAČKY WHIRLPOOL**  
Pro získání komplexnější asistence zaregistrujte prosím svůj spotřebič na:  
[www.whirlpool.eu/register](http://www.whirlpool.eu/register)



**Před použitím spotřebiče si pečlivě přečtěte tento návod k použití a instalaci.**  
Po instalaci nezapomeňte z myčky odstranit všechny přepravní ochranné díly.

**PRO ZÍSKÁNÍ  
PODROBNĚJŠÍCH  
INFORMACÍ  
NASKENUJTE  
PROSÍM QR KÓD NA  
VAŠEM SPOTŘEBIČI.**

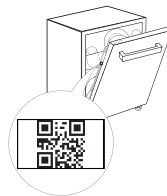

## OVLÁDACÍ PANEL

1. Tlačítko ZAPNOUT/VYPNOUT/Resetování s kontrolkou
2. Tlačítko PŘEDCHOZÍ program
3. Tlačítko DALŠÍ program
4. Tlačítko volby Oblíbeného programu s kontrolkou
5. Kontrolka prázdného zásobníku Soli
6. Kontrolka prázdného zásobníku Leštidla
7. Kontrolka ODVÁPŇENÍ
8. Kontrolka Uzavřený Přívod Vody
9. Displej
10. Ukazatel čísla programu a zbývajících času



11. Tlačítko volby funkce Power Clean® s kontrolkou
12. Tlačítko volby Poloviční Náplň s kontrolkou / Nastavení – stisknout 3 sekundy
13. Tlačítko volby Sušení Extra s kontrolkou
14. Tlačítko volby Odložený Start s kontrolkou
15. Tlačítko SPUSTIT/Pozastavit s kontrolkou

## PRVNÍ POUŽITÍ

### NABÍDKA NASTAVENÍ

1. Zapněte spotřebič stiskem tlačítka ZAPNOUT/VYPNOUT (1).
2. Podržte tlačítko Nastavení (12) (Poloviční Náplň (12)) po dobu 3 sekund, dokud neuslyšíte pípnutí a na displeji se zobrazí „SET“.
3. Po jedné sekundě se zobrazí první dostupné nastavení (písmeno „n“).
4. Stisknutím PŘEDCHOZÍ</DALŠÍ> procházejte seznam dostupných nastavení (viz tabulku níže), poté stiskněte SPUSTIT/Pozastavit (15) pro zobrazení a změnu hodnoty aktuálně zvoleného nastavení.
5. Stiskněte PŘEDCHOZÍ</DALŠÍ> pro změnu hodnoty, poté stiskněte SPUSTIT/Pozastavit (15) pro uložení nové hodnoty nebo návrat do hlavní nabídky.
6. Chcete-li změnit další nastavení, opakujte body 4 a 5.
7. Stiskněte ZAPNOUT/VYPNOUT (1) nebo počkejte 30 sekund pro opuštění nabídky.

Více informací naleznete v Příručce Pro Každodenní Použití na našem webu.

Ujistěte se, že je víčko pevně dotaženo, aby se do zásobníku nedostal při mytí žádný mycí prostředek (to by mohlo vést k neopravitelnému poškození změkčovače vody).

**Pokaždé, jakmile dokončíte doplňování zásobníku soli, spusťte program, abyste zabránili korozi.**

### SYSTEM PRO ZMĚKČOVÁNÍ VODY

Změkčovač vody automaticky snižuje tvrdost vody, a zabraňuje tak nahromadění vodního kamene na ohříváči a přispívá k vyšší účinnosti mytí.

**Tento systém k regeneraci využívá sůl, proto je nutné doplňovat zásobník na sůl, když se vyprázdní.**

Četnost regenerace závisí na nastavení úrovně tvrdosti vody – s úrovní tvrdosti nastavené na 3 probíhá regenerace jednou za 4-6 Eco cyklů. Proces regenerace probíhá na začátku cyklu pomocí většího množství čisté vody.

- Spotřeba během jedné regenerace: ~ 3 l vody;
- Proloužení cyklu až o 5 minut;
- Spotřeba méně než 0,005 kWh energie.

PÍSMENO	NASTAVENÍ	HODNOTY (Výchozí – tučně) *
□	<b>Počítadlo cyklů - Počet mycích cyklů provedených myčkou nádobí.</b>	např. 25 cyklů: 25; např. 13.947 cyklů: 13_947 (posun na tříkrát)
h	<b>Úroveň tvrdosti vody (viz „NASTAVENÍ TVRDOSTI VODY“ a „TABULKA TVRDOSTI VODY“)</b>	1   2   3   4   5
h	<b>Množství leštidla (viz „NASTAVENÍ DÁVKOVÁNÍ LEŠTIDLA“)</b>	0   1   2   3   4   5
□	<b>NaturalDry (viz „MOŽNOSTI A FUNKCE“)</b> „1“ = zapnuto, „0“ = vypnuto	1   0
h	<b>Osvětlení směřující k podlaze (viz „MOŽNOSTI A FUNKCE“)</b> „1“ = zapnuto, „0“ = vypnuto	1   0
h	<b>Zvuk</b> „1“ = zapnuto, „0“ = vypnuto	1   0
h	<b>Tovární nastavení - Stisknutím SPUSTIT/Pozastavit obnovíte výchozí tovární nastavení všech hodnot nastavení obsažených v nabídce nastavení.</b>	-

\* Výchozí hodnota se nevztahuje na počítadlo cyklů.



### NAPLNĚNÍ ZÁSOBNÍKU SOLI

Použití soli vede k předcházení usazování VODNÍHO KAMENE na nádobí a funkčních součástech myčky. Zásobník soli se nachází ve spodní části myčky (pod spodním košem na levé straně).

- ZÁSOBNÍK NA SŮL nesmí NIKDY ZŮSTAT PRÁZDNÝ.
- Nastavení tvrdosti vody je důležité.

- Pokud se rozsvítí kontrolka DOPLNĚNÍ SOLI (13) na ovládacím panelu, je nutné doplnit sůl.
1. Vytáhněte spodní koš a odšroubujte víčko zásobníku (proti směru hodinových ručiček).
  2. Umístěte trychtýř (viz obrázek) a naplňte zásobník solí až po okraj (přibližně 0,5 kg); odtékání určitého množství vody je přitom normální.
  3. Následující kroky provádějte pouze při prvním použití: Naplňte zásobník soli vodou.
  4. Vyjměte trychtýř a otřete z otvoru přebytečnou sůl.

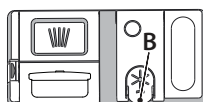

### DOPLNĚNÍ DÁVKOVAČE LEŠTIDLA

Díky leštidlu nádobí lépe schne. Zásobník leštidla A by měl být doplněn pokaždé, když se na ovládacím panelu rozsvítí kontrolka NEDOSTATEK LEŠTIDLA (12).

1. Stlačení a zatažením páčky na víku zásobníku B otevřete.
2. Opatrně nalijte leštidlo až po maximální hodnotu (110ml) vyznačenou rýskou v hrdle zásobníku – zabraňte jeho přelítí. Pokud dojde k rozlítí, setřete tekutinu okamžitě suchým hadrem.
3. Stiskněte víčko, dokud se s cvaknutím nezavře.

**NIKDY nelijte leštidlo přímo do myčky.**

### DOPLNĚNÍ DÁVKOVAČE MYČÍHO PROSTŘEDKU

K otevření zásobníku mycího prostředku použijte otevírací prvek C. Dávkujte mycí prostředek výhradně do suchého zásobníku D. Prostředek pro předmytí dávkujte přímo do prostoru myčky.

1. Při dávkování mycího prostředku se řiďte předchozími pokyny, abyste odměřili správné množství. Uvnitř zásobníku D se nacházejí značky, které pomohou při dávkování mycího prostředku.

2. Odstraňte zbytky mycího prostředku z okraje zásobníku a pak jej zavřete tak, aby bylo slyšet cvaknutí.
3. Tahem zavřete víčko zásobníku mycího prostředku, dokud zavírací prvek nezapadne na své místo.

Zásobník se automaticky otevře v pravou chvíli v závislosti na použitém programu.

**Použití čisticího prostředku, který není určený pro myčky nádobí, může způsobit nesprávný chod nebo poškození spotřebiče.**

## TABULKA PROGRAMŮ

Program	Popis programů	Fáze sušení	NaturalDry	Dostupné funkce *)	Délka mycího programu (h:min)**)	Spotřeba vody (litry/cyklus)	Spotřeba energie (kWh/cyklus)
P1 Eco	<b>Úsporný program 50°</b> - je vhodný k mytí běžně zašpiněného nádobí, který je pro tento účel nejvýhodnějším programem s ohledem na spotřebu energie a vody a který se využívá k vyhodnocení shody spotřebiče s předpisy Ecodesign EU.	✓	✓	POWER CLEAN 1/2      + [h]	4:00	9,9	0,65
P2	<b>Auto Intenzivní 65°</b> - Automatický program pro silně zašpiněné nádobí.	✓	✓	POWER CLEAN 1/2      + [h]	2:25-3:10	15,5-24,5	1,30-1,70
P3	<b>Automatický Smíšený 55°</b> - Automatický program pro běžně zašpiněné nádobí se zaschlými zbytky jídel.	✓	✓	POWER CLEAN 1/2      + [h]	1:20-3:00	7,5-19,5	0,75-1,20
P4	<b>Automatický Rychlý 50°</b> - Automatický program pro běžně a lehce zašpiněné nádobí. Běžný každodenní program zajišťující optimální účinnost mytí a sušení za kratší dobu.	✓	✓	POWER CLEAN 1/2      + [h]	1:00-1:50	7,5-15,5	0,70-1,10
P5	<b>Rychlý 45°</b> - program doporučujeme používat na menší množství lehce zašpiněného nádobí bez zaschlých zbytků jídel. Nezahrnuje fázi sušení.	-	✓	1/2      + [h]	0:30-0:40	10-12	0,55-0,65
P6	<b>Křišťál 45°</b> - Program pro choulostivé nádobí, které je citlivější na vysoké teploty, jako jsou například sklenice a hrnky.	✓	✓	1/2      + [h]	1:40-1:50	12,5-16,5	0,95-1,20
P7	<b>Tichý 55°</b> - Ideální pro noční provoz spotřebiče. Zajišťuje optimální účinnost mytí a sušení při minimální hladině hluku.	✓	✓	+ [h]	3:50-4:10	10,5-14,5	0,80-1,15
P8	<b>Dezinfekce 65°</b> - Program s doplňkovým antibakteriálním účinkem je určen pro běžně až silně zašpiněné nádobí. Lze použít za účelem údržby myčky.	✓	-	POWER CLEAN 1/2      + [h]	1:55-2:10	12-19	1,40-1,80
P9	<b>Předmytí</b> - Používejte pro opláchnutí nádobí, které plánujete myt později. V tomto programu se nepoužívá žádný mycí prostředek.	-	✓	1/2 [h]	0:12	4,5	0,10
P10	<b>Autočištění 65°</b> - Program slouží k údržbě myčky nádobí. Spouštějte pouze v případě, že je myčka PRAZDNÁ a s použitím speciálního čistícího prostředku určeného k údržbě myčky.	-	-	[h]	1:15	11,0	1,10

Údaje pro „ÚSPORNÝ PROGRAM“ jsou měřeny v laboratorních podmínkách podle pokynů evropské normy EN 60436:2020.

Poznámka pro zkušební laboratoře: Pro informace o zkušebních podmínkách srovnávací zkoušky EN napište na adresu: dw\_test\_support@europeanappliances.com

Žádný z programů nevyžaduje jakékoli předchozí ošetření nádobí.

\*) Ne všechny možnosti lze používat zároveň.

\*\*) Hodnoty uvedené pro ostatní programy kromě „ÚSPORNÝ PROGRAM“ jsou pouze přibližné. Skutečná doba se může lišit v závislosti na mnoha vlivech, jako je např. teplota, tlak vstupní vody, teplota okolí, množství mycího prostředku, množství a typ nádobí, vyvážení nádobí, zvolené doplňkové možnosti a kalibrace snímačů. Kalibrace snímačů může program prodloužit až o 20min.

## MOŽNOSTI A FUNKCE

Pro získání podrobnějších informací naskenujte prosím QR kód na vašem spotřebiči.

**MOŽNOSTI lze vybírat / a volby rušit po zvolení programu, a to přímým stiskem odpovídajícího tlačítka (je-li možnost dostupná, rozsvítí se indikace) (viz OVLADACÍ PANEL). Není-li možnost kompatibilní se zvoleným programem (viz TABULKA PROGRAMŮ), příslušná kontrolka třikrát rychle zabliká a ozve se zvukové znamení. Možnost nebude zvolena. Použití volby může u daného programu vyvolat změnu doby jeho trvání nebo spotřeby vody či energie.**

**POWER CLEAN®** - Díky přídavným vodním tryskám umožňuje tato funkce intenzivnější a účinnější mytí nádobí ve vymezené části spodního koše. Tato funkce se doporučuje pro mytí rendlíků a hrnců (více informací naleznete v části týkající se plnění Power Clean®).

**1/2 POLOVIČNÍ NÁPLŇ** - Pokud je k mytí pouze malé množství nádobí, lze využít funkci POLOVIČNÍ NÁPLŇ šetřící elektrickou energii, vodu nebo čas, v závislosti na zvoleném programu. Nezapomeňte snížit množství mycího prostředku.

**|||||+ SUŠENÍ EXTRA** - Zvýšená teplota v závěrečné fázi oplachování a prodloužení fáze sušení vedou k zlepšení sušení. Volba možnosti „SUŠENÍ EXTRA“ má za následek prodloužení mycího cyklu.

**[h] ODLOŽENÝ START** - Spuštění programu lze odložit o dobu mezi 30 min až 24 hodinami.

**Po spuštění programu již funkci ODLOŽENÝ START zvolit nelze.**

**[L: ] SNÍMÁNÍ** - Ve chvíli, kdy senzor snímá úroveň zašpinění, na displeji se zobrazí odpovídající symbol (přibližně 20 min) a aktualizuje se délka cyklu. Účelem snímání je zjistit míru zašpinění nádobí. Funkce je součástí všech cyklů (kromě Úsporný program) a odpovídajícím způsobem upravuje parametry programu.

**⚡ UZAVŘENÝ VODOVODNÍ KOHOUTEK - výstražná signalizace** - Kontrolka bliká v případě, že je uzavřen přívod vody nebo voda nepřítéká.

**♥ OBLÍBENÝ PROGRAM** - Oblíbený program lze uložit a bude snadno dostupný. Najděte program pomocí PŘEDCHOZÍ/DALŠÍ a poté stiskněte tlačítko OBLÍBENÝ PROGRAM na 3 sekundy.

**[LED] OSVĚTLENÍ SMĚRUJÍCÍ K PODLAZE** - Kontrolka LED svítící na podlahu indikuje, že myčka nádobí je v provozu. Světlo zhasne na konci cyklu. Tato funkce se aktivuje v rámci výchozího nastavení, nicméně lze ji deaktivovat v „NABÍDKA NASTAVENÍ“.

**NaturalDry** - Konvenční způsob sušení, kdy se automaticky otevírají dvířka během sušení / po ukončení fáze sušení, aby každý den byla zajištěna mimořádná účinnost sušení. Dvířka se otevřou při teplotě, která je bezpečná pro váš kuchyňský nábytek. Jako doplňkovou ochranu proti horké páře dočasně k myčce speciálně navrženou ochrannou fólii.

**[🔔] ODVÁPNĚNÍ - Alarm** - Na vnitřních součástech spotřebiče bylo zjištěno nahromadění vodního kamene. Zkontrolujte, zda je **Nastavení tvrdosti vody** na správné hodnotě a zda je v zásobníku soli přítomna **sůl** (další podrobnosti viz PRVNÍ POUŽITÍ), poté **použijte odvápnovací prostředek** (doporučuje se značka WPro) s **programem Autočištění**. Po úspěšném odvápnění se ikona přestane zobrazovat.

Pokud nebudou provedeny výše uvedené akce, výkon produktu se zhorší. Varování «Odvápnění» začne blikat a na displeji se zobrazí alarm «dES». Pokud stále neprovedete žádnou akci, spotřebič umožní spuštění pouze určitého počtu cyklů (indikováno během zobrazení alarmu «dES») a poté bude **ZABLOKOVÁN**, aby se zabránilo poškození součástí, **příčemž je k dispozici pouze program Autočištění**. Provedením úplného odstranění vodního kamene dojde k odblokování produktu. V případě extrémně vysokého množství vodního kamene může být nutné odvápnění provést dvakrát, aby bylo účinné.

**[🔢] POČÍTADLO CYKLŮ** - Tato funkce zobrazuje počet cyklů, které myčka provedla. Pro počet cyklů od 0 do 999 se zobrazí pevné číslo.

**25** Příklad pro 25 cyklů.

Pokud je počet cyklů vyšší než 1 000, číslo se na displeji posune. Znak „\_“ představuje znak „0“, jako příklad: 1.000 = 1\_000, 13.947 = 13\_947 (číslo se posune třikrát).

**13 13 9 9 9 9 7 7 7** Příklad pro 13,947 cyklů.

Po ukončení vizualizace cyklu se displej vrátí k vizualizaci „[h]“. **POZNÁMKA: Myčka nádobí již mohla provést asi 30 cyklů. Důvodem je rozšířený proces kvality prováděný během výroby. Zaručuje se tím vyšší kvalita výrobků.**

## PLNĚNÍ KOŠŮ

KAPACITA: 15 standardních jídelních souprav

### NEJVYŠŠÍ KOŠ

Nejvyšší koš (horní koš) je další mycí zóna určená k mytí misek, hrnků i velkých talířů a příborů, které normálně umísťujete do nižších košů, tím získáte více místa pro další nádobí.

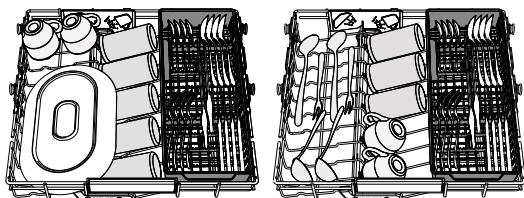

Oddělené umístění příborů usnadňuje jejich pozdější úklid a zlepšuje sušení.

**Nože a další ostré nástroje musí být umístěny ostřím dolů.**

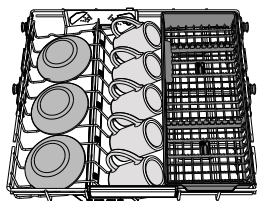

### HORNÍ KOŠ

Sem vkládejte jemné a lehké nádobí: sklenice, hrnky, tácky a mělké salátové mísy. Horní koš je vybaven opěrkami, které lze ve svislé poloze použít k umístění podšálků a dezertních talířů, nebo v nižší poloze k umístění misek a nádob na potraviny.

(příklad naplnění horního koše)

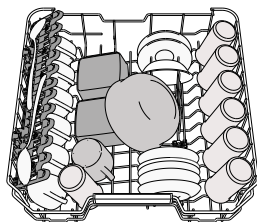

### NASTAVENÍ VÝŠKY HORNÍHO KOŠE

Výšku horního koše lze nastavit: Při umístění do vyšší polohy lze do spodního koše vkládat objemnější kusy, v nižší poloze pak lze nejlépe využít sklopných opěrek – v horní části se tak vytvoří větší prostor a předejde se kolizím s předměty uloženými ve spodním koši.

**Důrazně doporučujeme neměnit polohu koše, je-li plný.**

**NIKDY nesnižujte ani nezvyšujte polohu koše pouze na jedné straně.**

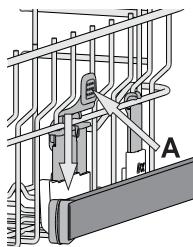

### SKLOPNÉ OPĚRKY S NASTAVITELNOU POLOHOU

Postranní sklopné opěrky lze sklopit nebo vyklopit za účelem lepšího uspořádání nádobí v koši.

Do sklopných opěrek je možno bezpečně umístit sklenice na víno, a to tak, že stopku každé z nich opřeme do příslušného vybrání.

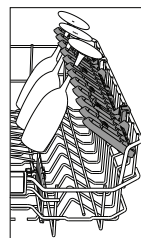

### DOLNÍ KOŠ

Je určen na hrnce, tácy, talíře, salátové mísy, příbory atd. Velké talíře a poklice by měly být umístěny po stranách, aby nedošlo ke kontaktu s ostříkovacími rameny. Dolní koš je vybaven opěrkami, které lze ve svislé poloze použít k umístění talířů nebo v horizontální (dolní) poloze ke snadnému umístění hrnců a salátových misek.

(příklad plnění dolního koše)

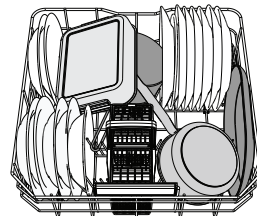

### POWER CLEAN®

Při funkci „Power Clean“ se používají speciální proudy vody v zadní části myčky k intenzivnějšímu mytí velmi špinavého nádobí.

Dolní koš je vybaven zařízením Space Zone, speciální výsuvnou opěrkou v zadní části koše, kterou lze použít k opeření pánví či pekáčů ve svislé poloze, kdy zabírají méně místa. Umístěte hrnce a kastrolы proti ústí Power Clean® a aktivujte funkci **POWER CLEAN®** na panelu.

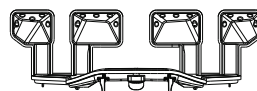

### KOŠÍK NA PŘÍBORY

Je vybaven horními otvory umožňujícími lepší uspořádání příborů. Musí být umístěn v přední části dolního koše.

**Nože a další ostré nástroje musí být umístěny svisle v koši na příbory ostřím směrem dolů nebo vodorovně na sklopných opěrkách horního koše.**

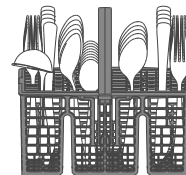

## ÚDRŽBA A ČIŠTĚNÍ

Více informací naleznete v Příručce Pro Každodenní Použití na našem webu.

### ČIŠTĚNÍ SESTAVY FILTRU

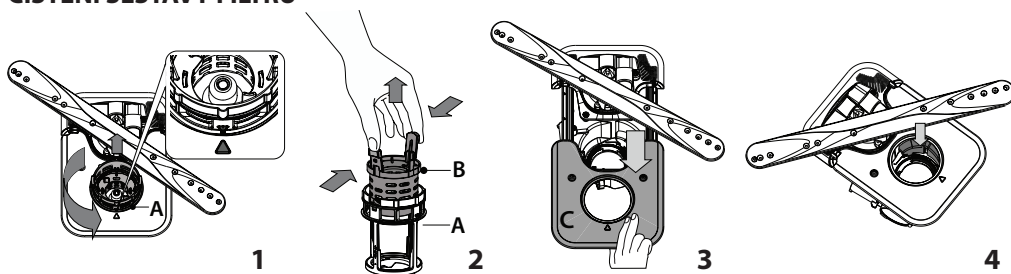

**Myčka nesmí být používána bez filtrů nebo s nedotaženými filtry.**

**Při opětovné instalaci filtru je důležité, aby se oba trojúhelníky zobrazené na zoomu setkaly (obr. 1).** Pokud naleznete cizí předměty (např. úlomky skla, porcelánu, kostí, semínka z ovoce), **opatrně je odstraňte.**

Prohlédněte prostor pod filtrem a odstraňte případné zbytky jídla. **NIKDY NEODSTRAŇUJTE** ochranu čerpadla mycího cyklu (zobrazeno šipkou) (obr. 4).

### ČIŠTĚNÍ OSTŘIKOVACÍCH RAMEN

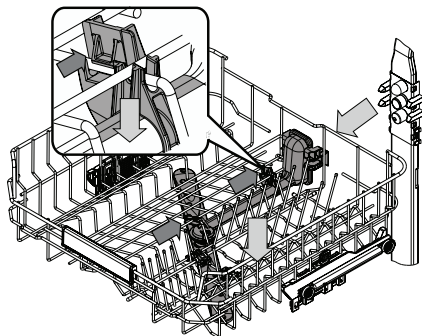

Někdy se stane, že se do ostříkovacích ramen dostane zbytek jídla a ucpe některou z jeho trysek. Doporučujeme proto občasnou kontrolu ramen a jejich vyčištění malým nekovovým kartáčkem.

Chcete-li odebrat horní ostříkování, musíte jej odebrat včetně rozdělovacího potrubí.

Nejvyšší koš má pevnou mycí trubici s tryskami směřovanými nahoru. Pro čištění je možné koš vyjmout a nečistoty, které uvízly v tryskách, pinzetou odstranit.

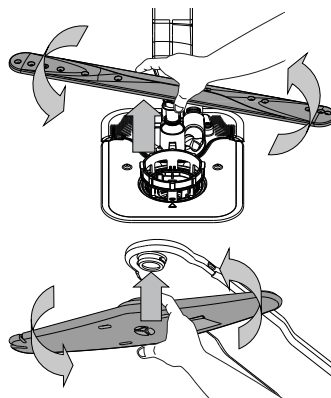

Spodní ostříkovací rameno lze vyjmout zatažením směrem nahoru a otočením proti směru hodinových ručiček. Zpětná montáž ostříkovacího ramene se provádí zatažením dolů a otočením ve směru hodinových ručiček.

Horní ostříkovací rameno lze vyjmout zatlačením směrem nahoru a otočením proti směru hodinových ručiček. Zpětná montáž ostříkovacího ramene se provádí zatažením nahoru a otočením ve směru hodinových ručiček.

## ODSTRAŇOVÁNÍ ZÁVAD

Pro získání podrobnějších informací naskenujte prosím **QR kód** na vašem spotřebiči.

**Pokud vaše myčka nádobí nefunguje správně, pokuste se problém vyřešit za pomoci informací uvedených v tomto seznamu. V případě jiných problémů nebo dotazů se obraťte na autorizovaný poprodejní servis, jehož kontaktní údaje najdete v záručním listě. Náhradní díly budou k dispozici po dobu až 7 nebo až 10 let podle konkrétních požadavků nařízení.**

PROBLÉMY	MOŽNÉ PŘÍČINY	ŘEŠENÍ
Indikátor odvápnění svítí nebo bliká; zobrazuje se alarm „dES“.	Na vnitřních součástech spotřebiče se hromadí vodní kámen.	Spotřebič ihned odvápněte pomocí programu Autočištění a běžně dostupného odvápnovacího prostředku (viz <b>MOŽNOSTI A FUNKCE</b> ). Doplňte do nádržky sůl. Zkontrolujte nastavení tvrdosti vody. Pokud odvápnění spotřebiče neprovedete, přestane fungovat.
Myčka nevypouští vodu. Na displeji se zobrazuje: <b>F7 E3</b> nebo <b>F9 E1</b>	Filtr je ucpaný zbytky jídla nebo vodním kamenem. Vypouštěcí hadice je zkroutená. Odpad dřezu je ucpaný.	Filtr vyčistěte a proveďte odvápnění spotřebiče (viz <b>ČIŠTĚNÍ SESTAVY FILTRU a ODVÁPŇENÍ</b> ). Zkontrolujte vypouštěcí hadici (viz <b>POKYNY K INSTALACI</b> ). Vyčistěte odtok dřezu.
Myčka nenapouští vodu. Na displeji se zobrazuje: <b>H2O</b> a  svítí; zní zvukový alarm.	V potrubí není voda nebo je uzavřený přívodní ventil. Přívodní hadice vody je zkroutená. Sítka v přívodní hadici je zanesené; je třeba je vyčistit.	Zkontrolujte, zda je v potrubí voda a zda je otevřený přívodní ventil. Zkontrolujte přívodní hadici (viz <b>INSTALACE</b> ). Otevřete dvířka myčky, stiskněte tlačítko <b>SPUSTIT/Pozastavit</b> a poté dvířka do 4 sekund znovu zavřete. Překontrolujte a vyčistěte sítka nacházející se v přívodní hadici vody. Otevřete dvířka myčky, stiskněte tlačítko <b>SPUSTIT/Pozastavit</b> a poté dvířka do 4 sekund znovu zavřete.
Myčka předčasně ukončuje cyklus. Na displeji se zobrazuje: <b>F8 E3</b>	Filtr je ucpaný zbytky jídla nebo vodním kamenem. Vypouštěcí hadice je umístěna příliš nízkou, nebo dochází k vypouštění do domácího kanalizačního systému. Je přítomno nadměrné množství pěny. Vzduch v přívodní hadici.	Filtr vyčistěte a proveďte odvápnění spotřebiče (viz <b>ČIŠTĚNÍ SESTAVY FILTRU a ODVÁPŇENÍ</b> ). Zkontrolujte, zda je konec vypouštěcí hadice umístěn ve správné výšce (viz <b>INSTALACE</b> ). Zkontrolujte, zda nedochází k vypouštění do domovní kanalizace, a v případě potřeby nainstalujte přerušovač sifonu / ventil pro přívod vzduchu. Mycí prostředek nebyl správně nadávkován, nebo není vhodný pro použití v myčkách nádobí (viz <b>DOPLNĚNÍ DÁVKOVAČE MYCÍHO PROSTŘEDKU</b> ). Zkontrolujte, zda systém přívodu vody nevykazuje netěsnosti, nebo zda se nevyskytují jiné závady, které způsobují pronikání vzduchu dovnitř.
Nádobí není dobře usušené.	Není přítomen lešticí prostředek, popřípadě je dávkováno příliš malé množství. Nádobí bylo vyloženo po automatickém otevření dvířek, ale před skutečným ukončením cyklu. Nádobí je uloženo příliš na plocho. Zvolený mycí cyklus nezahrnuje fázi sušení. Nádobí je z plastu s nepřílnavou úpravou.	Ujistěte se, že zásobník na leštidlo je doplněný (viz <b>DOPLNĚNÍ DÁVKOVAČE LEŠTIDLA</b> ). Při použití pouze multifunkčních tablet nedocílíte tak dobré účinnosti sušení jako při použití tekutého leštidla. Před zahájením vykládání nádobí se ujistěte, že cyklus skončil (viz <b>DENNÍ POUŽÍVÁNÍ</b> ). Pro ještě lepší výsledky sušení doporučujeme po skončení cyklu ponechat nádobí v myčce s otevřenými dvířky dalších 15 minut. Pokud máte v prohlubních šálků, hrnků nebo misek nahromaděnou vodu, zkuste vložit nádobí do myčky (to platí zvláště pro horní koš) tak, aby bylo více nakloněné, aby větší množství vody mohlo odkapat ještě předtím, než začne sušení. Podívejte se do <b>TABULKY PROGRAMŮ</b> , abyste zjistili, zda je součástí zvoleného programu i fáze sušení. Cyklus bez fáze sušení nemusí zajistit požadovanou účinnost sušení, proto doporučujeme změnit výběr mycího cyklu a zvolit takový, který fázi sušení má. Ulpění pár kapek vody na tomto typu materiálu je normální.
Nádobí i sklenice mají na sobě vrstvu vodního kamene nebo bílý film.	Zásobník soli je prázdný. Nastavení tvrdosti vody je příliš nízké. Uzávěr zásobníku na sůl není správně zavřený. Zásobník na leštidlo je prázdný, popřípadě dávkování leštidla není dostatečné.	Co nejdříve doplňte do zásobníku sůl. Používání spotřebiče bez soli může způsobit poškození vnitřních komponent. Zvyšte hodnoty nastavení (viz <b>TABULKA TVRDOSTI VODY</b> ). Překontrolujte a zavřete uzávěr nádržky na sůl. Doplňte do zásobníku leštidlo a překontrolujte nastavení dávkování (viz <b>DOPLNĚNÍ DÁVKOVAČE LEŠTIDLA</b> ).
Myčka zobrazuje kód <b>F8 E5</b>	Ventil je zablokovaný nebo vadný.	Je-li to možné, zavřete vodovodní kohoutek. Nevypínejte napájení. Zavolejte do servisu.
únik pracího prostředku.	Závisí na použitém tekutém pracím prostředku a může být zdůrazněn v případě aktivace funkce zpoždění.	Drobné úniky nezpůsobí poruchu stroje a lze jim předějit změnou typu tekutého mycího prostředku nebo použitím tablet.

## Firemní zásady, standardní dokumentaci, objednávky náhradních dílů a další informace o výrobku získáte:

- Použití QR kódu na produktu.
- Návštěvou našeho webu [docs.whirlpool.eu/docs](https://docs.whirlpool.eu/docs) a [parts-selfservice.europeanappliances.com](https://parts-selfservice.europeanappliances.com)
- Případně **kontaktujte náš poprodejní servis** (telefonní číslo najdete v záručním listě).

Při kontaktování našeho poprodejního servisu prosím uveďte kódy na identifikačním štítku produktu.

Informace o modelu získáte přes QR kód na energetickém štítku. Na štítku rovněž najdete identifikační číslo modelu, které můžete použít k vyhledávání v rejstříku na portálu <https://eprel.ec.europa.eu>.

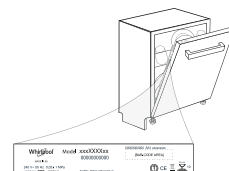





**GRAZIE PER AVER ACQUISTATO UN PRODOTTO WHIRLPOOL.**  
Per ricevere assistenza in modo più completo, registrare il proprio apparecchio sul sito: [www.whirlpool.eu/register](http://www.whirlpool.eu/register)

**SCANSIONARE IL CODICE QR SULL'APPARECCHIO PER VISUALIZZARE INFORMAZIONI PIU' DETTAGLIATE**



**Prima di utilizzare l'apparecchio, legga attentamente le Istruzioni di sicurezza e di installazione.**  
Dopo l'installazione, ricordarsi di rimuovere tutte le parti di protezione per il trasporto dalla lavastoviglie.

## PANNELLO DI CONTROLLO

1. Tasto **ACCENSIONE/SPEGNIMENTO/Ripristino** con relativa spia
2. Tasto **programma PRECEDENTE**
3. Tasto **programma SUCCESSIVO**
4. Tasto **programma PREFERITO** con relativa spia
5. Spia serbatoio Vuoto
6. Spia serbatoio **Brillantante Vuoto**
7. Spia **DECALCIFICAZIONE**
8. Spia **Rubinetto Acqua Chiuso**
9. **Display**
10. **Numero di programma** e indicatore di durata residua



11. Tasto **opzione Power Clean®** con relativa spia
12. Tasto **opzione di Mezzo Carico** con relativa spia / **Impostazioni** - pressione di 3 sec.
13. Tasto **opzione Extra Asciutto** con relativa spia
14. Tasto **opzione Avvio Ritardato** con relativa spia
15. Tasto **AVVIO/Pausa** con relativa spia

## PRIMO UTILIZZO

Maggiori informazioni nella **Guida Rapida** sul sito web.

### MENU IMPOSTAZIONI

1. Azionare l'apparecchio premendo il tasto **ACCENSIONE/SPEGNIMENTO**
2. Tenere premuto il tasto **Impostazioni** (Mezzo Carico ) per 3 secondi, finché non si udirà un bip e il display visualizzerà "SEt" (Impostato).
3. Dopo un secondo, verrà visualizzata la prima impostazione disponibile (lettera "r□").
4. Premere **PRECEDENTE** </> **SUCCESSIVO** > per scorrere in avanti e indietro l'elenco delle impostazioni disponibili (vedere la tabella sottostante), quindi premere **AVVIO/Pausa** ▷▷ per visualizzare e modificare il valore dell'impostazione attualmente selezionata.
5. Premere **PRECEDENTE** </> **SUCCESSIVO** > per modificare in avanti o indietro il valore, quindi premere **AVVIO/Pausa** ▷▷ per salvare il nuovo valore o tornare al menu principale.
6. Per modificare un'altra impostazione, ripetere i punti 4 e 5.
7. Premere **ACCENSIONE/SPEGNIMENTO** o attendere 30 secondi per uscire dal menu.

4. Togliere l'imbuto ed eliminare qualsiasi residuo di sale dall'areacircostante l'apertura.

Accertarsi che il tappo sia adeguatamente serrato per evitare l'ingresso di detersivo all'interno della vaschetta durante il programma di lavaggio (ciò potrebbe causare il danneggiamento del dispositivo addolcente senza possibilità di riparazione). **Eseguire un programma ogni volta che si completa il riempimento del serbatoio del sale per evitare la corrosione.**

### SISTEMA DI ADDOLCIMENTO DELL'ACQUA

L'addolcitore riduce automaticamente la durezza dell'acqua, impedendo la formazione di calcare sulla serpentina e contribuendo a migliorare l'efficienza di lavaggio. **Questo sistema si rigenera con il sale, che deve essere perciò rabboccato quando il serbatoio del sale è vuoto.** La frequenza di rigenerazione dipende dal livello di durezza impostato - con la durezza dell'acqua impostata al livello 3, la rigenerazione avviene ogni 4-6 cicli Eco. Durante i cicli con rigenerazione, il sistema di gestione dell'acqua si riempie ulteriormente. Il processo di rigenerazione e di gestione dell'acqua avviene all'inizio del ciclo con acqua dolce supplementare.

- Ogni rigenerazione comporta: un consumo di ~7,5 litri d'acqua;
- Un prolungamento di 15 minuti della normale durata del ciclo;
- Un consumo di energia minore di 0,065 kWh.

### RIEMPIMENTO DEL DISTRIBUTORE BRILLANTANTE

L'utilizzo di brillantante facilita il processo di ASCIUGATURA delle stoviglie. Il distributore di brillantante **A** deve essere riempito ogni volta che a spia dell'indicatore di RIEMPIMENTO BRILLANTANTE sul pannello comandi è illuminata.

1. Aprire il distributore **B** esercitando opportuna pressione e quindi sollevando la linguetta posta sul coperchio.
2. Versare delicatamente il brillantante fino al segno che indica il livello di riferimento massimo (110 ml), ma evitandone la fuoriuscita. Nel caso in cui ciò si verifici, asciugare immediatamente il liquido fuoriuscito mediante un panno asciutto.

3. Abbassare il coperchio fino ad avvertire lo scatto che ne segnala la chiusura. **Non versare MAI il brillantante direttamente all'interno della vaschetta.**

**RIEMPIMENTO DEL DISTRIBUTORE DETERSENSIVO**  
Per aprire il distributore detersivo utilizzare il dispositivo di apertura **C**. Versare il detersivo esclusivamente nel distributore **D** asciutto. Mettere la dose di detersivo per il prelavaggio direttamente all'interno del distributore.

1. Per il dosaggio corretto del detersivo fare riferimento ai dati sopra riportati. La vaschetta **D** contiene indicatori di livello per facilitare il dosaggio del detersivo.
2. Eliminare eventuali residui di detersivo dai bordi del distributore e chiudere il coperchio fino ad avvertire lo scatto caratteristico.
3. Chiudere il coperchio del distributore sollevandolo fino a portare il dispositivo di chiusura in sede.

Il distributore del detersivo si apre automaticamente quando previsto dal programma in uso.

**L'uso di un detersivo non specifico per lavastoviglie potrebbe causare malfunzionamenti o danni all'apparecchio.**

LETTERA	IMPOSTAZIONE	VALORI (Predefinito - in grassetto) *
	<b>Contatore di cicli</b> - Numero di cicli di lavaggio effettuati dalla lavastoviglie.	Es. 25 cicli: 25; Es. 13.947 cicli: 13_947 (scorrere per 3 volte)
	<b>Grado di durezza dell'acqua</b> (vedere "IMPOSTAZIONE DELLA DUREZZA DELL'ACQUA" e "TABELLA DELLA DUREZZA DELL'ACQUA")	1   2   3   4   5
	<b>Livello del brillantante</b> (vedere "REGOLAZIONE DEL DOSAGGIO DI BRILLANTANTE")	0   1   2   3   4   5
	<b>NaturalDry</b> (vedere "OPZIONI E FUNZIONI") "1" = Accese, "0" = Spente	1   0
	<b>Luce sul pavimento</b> (vedere "OPZIONI E FUNZIONI") "1" = Accese, "0" = Spente	1   0
	<b>Segnale acustico</b> "1" = Accese, "0" = Spente	1   0
	<b>Impostazioni di fabbrica</b> - Premere <b>AVVIO/Pausa</b> per ripristinare i valori di fabbrica di tutte le impostazioni incluse nel menu delle impostazioni.	-

\*) Il valore predefinito non si applica al contatore di cicli.

**RIEMPIMENTO DEL SERBATOIO SALE**  
L'uso di sale previene la formazione di CALCARE sulla superficie dei piatti e sui componenti della macchina. Il serbatoio del sale si trova nella parte inferiore della lavastoviglie (sotto il cestello inferiore sul lato sinistro).  
• È indispensabile che il serbatoio del sale non sia mai vuoto.

- È essenziale quindi che il livello di durezza dell'acqua sia stato impostato.
- Il sale deve essere inserito quando la spia RIEMPIMENTO SALE sul pannello comandi è accesa.

1. Togliere il cestello inferiore e svitare il tappo del serbatoio (ruotare in senso antiorario).
2. Sistemare opportunamente l'imbuto (vedere figura) e rifornire il serbatoio del sale fino all'orlo (circa 0,5 kg); Non è inconsueto che l'acqua trabocchi leggermente.
3. Solo la prima volta: riempire d'acqua il serbatoio del sale.

## TABELLA DEI PROGRAMMI

Programma	Descrizione dei programmi	Fase di asciugatura	NaturalDry	Opzioni disponibili *)	Durata programma di lavaggio (h:min)**	Consumo d'acqua (litri/ciclo)	Consumo energetico (kWh/ciclo)
P1 Eco	<b>Eco 50°</b> - Il programma è indicato per le stoviglie mediamente sporche; è il programma più efficiente in termini di consumo combinato di acqua ed energia per questo tipo di stoviglie e viene usato per valutare la conformità dell'apparecchio alla legislazione UE in materia di progettazione ecocompatibile.	✓	✓		4:00	9,9	0,65
P2	<b>Auto Intensivo 65°</b> - Il programma automatico per piatti e pentole molto sporchi.	✓	✓		2:25-3:10	15,5-24,5	1,30-1,70
P3	<b>Auto Misti 55°</b> - Il programma automatico per piatti normalmente sporchi e con residui secchi di cibo.	✓	✓		1:20-3:00	7,5-19,5	0,75-1,20
P4	<b>Auto Rapido 50°</b> - Il programma automatico per piatti normalmente e leggermente sporchi. Ciclo quotidiano; permette di ottenere risultati di lavaggio e asciugatura ottimali in un tempo inferiore.	✓	✓		1:00-1:50	7,5-15,5	0,70-1,10
P5	<b>Rapido 45°</b> - Il programma è consigliato per una quantità limitata di piatti poco sporchi e senza residui secchi di cibo. Non include la fase di asciugatura.	-	✓		0:30-0:40	10,0-12,0	0,55-0,65
P6	<b>Cristalli 45°</b> - Il programma adatto a oggetti delicati, più sensibili alle temperature elevate, ad esempio bicchieri e tazze.	✓	✓		1:40-1:50	12,5-16,5	0,95-1,20
P7	<b>Silenzioso 55°</b> - Adatto al funzionamento nelle ore notturne. Permette di ottenere risultati di lavaggio e asciugatura ottimali con una minima emissione sonora.	✓	✓		3:50-4:10	10,5-14,5	0,80-1,15
P8	<b>Antibatterico 65°</b> - Sporco normale e molto sporco, con azione antibatterica supplementare. Ciclo utilizzabile per la manutenzione della lavastoviglie.	✓	-		1:55-2:10	12,0-19,0	1,40-1,80
P9	<b>Prelavaggio</b> - Da utilizzare per sciacquare le stoviglie da lavare successivamente. Questo programma non richiede detersivo.	-	✓		0:12	4,5	0,10
P10	<b>Autopulente 65°</b> - Il programma da utilizzare per la manutenzione della lavastoviglie; deve essere eseguito solo con l'apparecchio VUOTO e usando un detersivo specifico per la manutenzione della lavastoviglie.	-	-		1:15	11,0	1,10

La misurazione dei dati per la creazione del programma ECO avviene in condizioni di laboratorio secondo quanto prescritto dalle norme europee EN 60436:2020. Nota per i laboratori di Prove: per informazioni sulle condizioni della prova comparativa EN, farne richiesta all'indirizzo: [dw\\_test\\_support@europeanappliances.com](mailto:dw_test_support@europeanappliances.com). Questi programmi non richiedono un pre-trattamento delle stoviglie.

\*) Non è possibile selezionare tutte le opzioni contemporaneamente.

\*\*) Ad eccezione del programma Eco, i valori riportati per gli altri programmi sono puramente indicativi. La durata effettiva può dipendere da molti fattori, quali la temperatura e la pressione dell'acqua di alimentazione, la temperatura ambiente, la dose di detersivo utilizzata, la quantità e il tipo di carico e il suo bilanciamento, la selezione di determinate opzioni e la taratura dei sensori. La taratura dei sensori può prolungare la durata dei programmi anche di 20 minuti.

## OPZIONI E FUNZIONI

Scansionare il codice QR sull'apparecchio per visualizzare informazioni più dettagliate.

Le OPZIONI possono essere selezionate/deselezionate, dopo aver scelto il programma, direttamente premendo il pulsante corrispondente (se disponibile - l'indicatore si accende) (vedere PANNELLO DI CONTROLLO). In caso di opzione non compatibile con il programma selezionato (vedere TABELLA DEI PROGRAMMI), il LED corrispondente lampeggia 3 volte in rapida successione ed emette i previsti segnali acustici. L'opzione non è in tal caso abilitata. Un'opzione può modificare il tempo o il consumo di acqua o di energia per il programma.

**POWER CLEAN®** - Grazie ai getti speciali supplementari questa funzione consente un lavaggio più intenso ed efficace nell'area specifica del cestello inferiore. Si raccomanda questa funzione per il lavaggio di pentole e casseruole (fare riferimento alla sezione di caricamento di Power Clean®).

**MEZZO CARICO** - Se le stoviglie da lavare non sono numerose, la funzione di mezzo carico MEZZO CARICO serve a risparmiare acqua, elettricità o tempo, a seconda del programma selezionato.

Ricordare di ridurre la dose di detersivo.

**EXTRA ASCIUTTO** - La temperatura più elevata durante il risciacquo finale e la fase di asciugatura prolungata consentono di migliorare l'asciugatura. L'opzione EXTRA ASCIUTTO comporta una maggior durata del ciclo di lavaggio.

**AVVIO RITARDATO** - L'avvio del programma può essere ritardato per un periodo di tempo compreso tra 30 minuti e 24 ore. Una volta avviato il programma, non è più possibile impostare la funzione AVVIO RITARDATO.

**RILEVAMENTO** - Quando il sensore rileva il livello del sporco, sul display appare un'animazione (circa 20 minuti) e la durata del ciclo viene aggiornata. Il RILEVAMENTO riguarda il livello di sporco delle stoviglie ed è presente per tutti i cicli (tranne l'Eco), regolando il programma di conseguenza.

**RUBINETTO ACQUA CHIUSO - Allarme** - Lampeggia, quando non è presente acqua in ingresso o il rubinetto dell'acqua è chiuso.

**PROGRAMMA PREFERITO** - Il programma PREFERITO può essere salvato e sarà facilmente accessibile. Trovare il programma utilizzando PRECEDENTE/ SUCCESSIVO, quindi premere il tasto programma PREFERITO per 3 secondi.

**NaturalDry** - È un sistema di asciugatura a convezione che apre automaticamente lo sportello durante/dopo la fase di asciugatura, per garantire ogni giorno prestazioni di asciugatura eccezionali. Lo sportello si apre ad una temperatura sicura per i mobili della cucina. Come ulteriore protezione dal vapore, insieme alla lavastoviglie viene aggiunta una pellicola di protezione appositamente progettata.

**LUCE SUL PAVIMENTO** - La luce di un LED proiettata sul pavimento segnala che la lavastoviglie è in funzione. La luce si spegne al termine di un ciclo. Nell'impostazione predefinita questa funzione è attiva, ma è possibile disattivarla nel "MENU IMPOSTAZIONI".

**DECALCIFICAZIONE - Allarme** - È stato rilevato un accumulo di calcare sui componenti interni dell'apparecchio. Verificare se l'impostazione della durezza dell'acqua è al valore corretto e se nel contenitore del sale è presente del sale (vedere PRIMO UTILIZZO), quindi utilizzare un prodotto decalcificante (si raccomanda il marchio WPro) con il programma Autopulizia. Dopo una corretta decalcificazione, l'icona smetterà di essere visualizzata. Se le azioni di cui sopra non vengono eseguite, le prestazioni del prodotto si deteriorano. L'avviso DECALCIFICAZIONE inizierà a lampeggiare e l'allarme «dES» apparirà sul display. Se non si interviene, l'apparecchio consentirà di avviare solo un certo numero di cicli (indicato durante la visualizzazione dell'allarme «dES» e quindi si bloccherà per evitare danni ai componenti, rendendo disponibile solo il programma Autopulente. Eseguendo una decalcificazione completa, il prodotto si sblocca. In caso di quantità estremamente elevate di calcare, potrebbe essere necessario eseguire la decalcificazione due volte per essere efficiente.

**CONTATORE DI CICLI** - Questa funzione mostra il numero di cicli che la lavastoviglie ha effettuato.

Per il numero di cicli da 0 a 999, verrà visualizzato un numero fisso.

Esempio per 25 cicli.

Quando il numero di cicli è superiore a 1000, il numero scorre sul display. Il simbolo " " rappresenta il " ", come ad esempio: 1.000 = 1\_000, 13.947 = 13\_947 (il numero scorre per 3 volte).

Esempio per 13.947 cicli:

Dopo la visualizzazione del ciclo, il display tornerà a visualizzare " " .  
**NOTA: La lavastoviglie potrebbe aver già eseguito circa 30 cicli. Ciò è dovuto all'esteso processo di qualità effettuato durante la produzione. Garantisce una maggiore qualità del prodotto.**

## CARICAMENTO DEI CESTELLI

CAPIENZA: 15 coperti standard

## CESTELLO PIU' ALTO

Il cestello più alto offre una Zona di lavaggio per la pulizia mirata di ciotole, tazze, persino piatti e posate di grandi dimensioni che normalmente verrebbero caricati nei cestelli inferiori, creando spazio extra per il resto delle stoviglie della giornata. La possibilità di sistemare le posate a parte ne rende più semplice la raccolta dopo il lavaggio e migliora le prestazioni sia nella fase di lavaggio che in quella di asciugatura.

**Coltelli e altri utensili con bordi affilati devono essere sistemati con le lame rivolte verso il basso.**

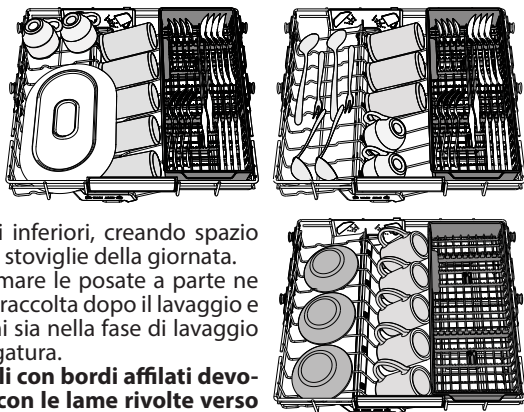

## CESTELLO SUPERIORE

Riporvi i piatti poco resistenti e le stoviglie delicate: vetri, tazze, piattini, insalatiere dai bordi bassi. Il cestello superiore è munito di sponde ribaltabili da utilizzare in posizione verticale per la sistemazione di piattini per tea/dessert oppure in posizione abbassata per consentire il carico di scodelle e recipienti per alimenti.

(esempio di carico del cestello superiore)

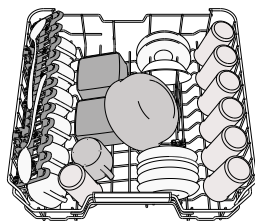

## REGOLAZIONE IN ALTEZZA DEL CESTELLO SUPERIORE

È possibile regolare del cestello superiore nel senso dell'altezza: la posizione rialzata consente di sfruttare al massimo il cestello inferiore per riporvi le stoviglie di dimensioni ingombranti, mentre la posizione ribassata consente di utilizzare le sponde ribaltabili creando lo spazio che esse richiedono e di evitare urti con gli oggetti caricati nel cestello inferiore.

**Si raccomanda vivamente di non procedere alla regolazione in altezza di cestelli già caricati.**

**Non rialzare o ribassare MAI il cestello agendo su un lato soltanto.**

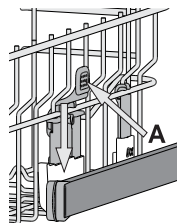

## SPONDE RIBALTABILI CON POSIZIONE REGOLABILE

Le sponde ribaltabili laterali possono essere estese o ripiegate per ottimizzare la disposizione delle stoviglie nel cestello. Si possono disporre i bicchieri da vino nelle sponde ribaltabili in modo assolutamente sicuro, inserendone lo stelo negli appositi spazi.

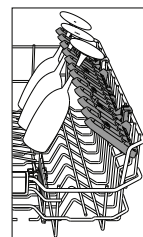

## CESTELLO INFERIORE

Per pentole, coperchi, piatti, insalatiere, stoviglie, ecc. In teoria conviene disporre piatti e coperchi di grandi dimensioni ai lati, per evitare interferenze con l'elemento aspersore. Il cestello inferiore è munito di sponde ribaltabili da utilizzare in posizione verticale per la migliore sistemazione dei piatti oppure in posizione orizzontale (abbassata) per consentire il facile carico di scodelle e recipienti per alimenti.

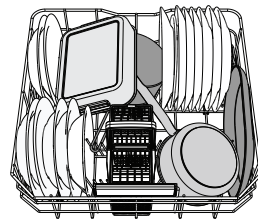

(esempio di carico nel cestello inferiore)

## POWER CLEAN®

L'opzione Power Clean® utilizza specifici getti d'acqua nel retro della cavità per ottenere un lavaggio più intensivo delle stoviglie molto sporche. Il cestello inferiore è munito di Space Zone, lo specifico sostegno estraibile posto nella parte posteriore del cestello e utilizzabile per sostenere in posizione verticale pentole e casseruole e ottimizzare in tal modo lo spazio. Nel disporre pentole e casseruole rivolte verso l'elemento Power Clean® attivare la corrispondente opzione **POWER CLEAN** dal pannello comandi.

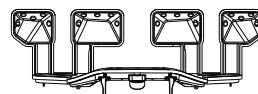

## CESTELLO PORTAPOSATE

Le griglie tuttavia consentono anche di ottimizzare la disposizione delle posate al suo interno. Il cestello porta-posate deve essere sistemato soltanto nella parte anteriore del cestello inferiore.

**I coltelli e le altre posate con bordi taglienti devono essere riposte nel cestello porta-posate con le punte rivolte verso il basso e orizzontalmente nelle sponde ribaltabili del cestello superiore.**



## CURA E MANUTENZIONE

Maggiori informazioni nella Guida Rapida sul sito web.

## PULIZIA DEL GRUPPO FILTRO

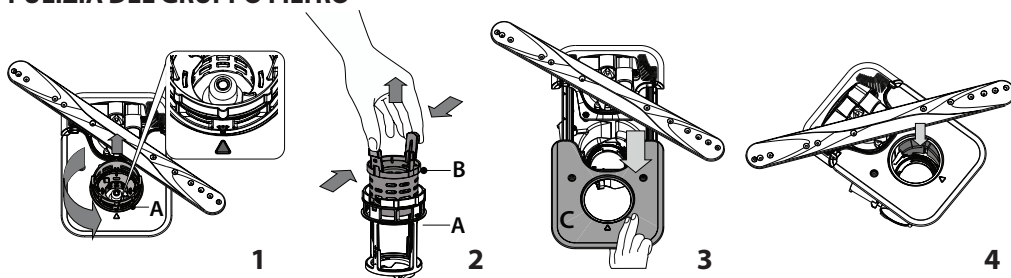

**Non utilizzare mai la lavastoviglie priva dei filtri o con i filtri allentati.**

**Quando si reinstalla il filtro, è importante che i due triangoli indicati sullo zoom coincidano (Fig 1).**

Se si trovano oggetti estranei (frammenti di vetro, porcellana, ossa, semi di frutta, ecc.), **rimuoverli con attenzione.**

Esaminare il sifone ed eliminare la presenza di qualsiasi residuo di cibo. **NON TOGLIERE MAI** l'elemento di protezione della pompa di lavaggio (indicato da una freccia) (Fig 4).

## PULIZIA DEI BRACCI ASPERSORI

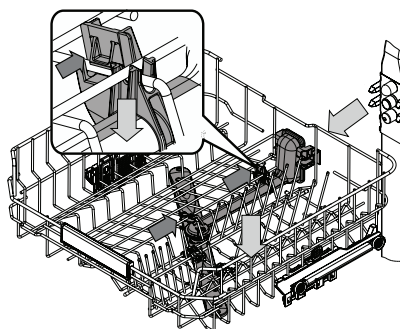

I residui di cibo possono occasionalmente formare incrostazioni sui bracci aspersori e bloccare i fori utilizzati per l'irrorazione dell'acqua. Si raccomanda pertanto di ispezionare di volta in volta i bracci e di pulirli mediante piccola spazzola metallica.

Per rimuovere lo spruzzo superiore, è necessario rimuoverlo insieme al collettore.

Il cestello più alto è dotato di un tubo di lavaggio fisso con tutti gli ugelli di lavaggio rivolti verso l'alto. Per pulirlo, è possibile estrarre il cestello e, con una pinzetta, rimuovere gli oggetti eventualmente incastrati negli ugelli.

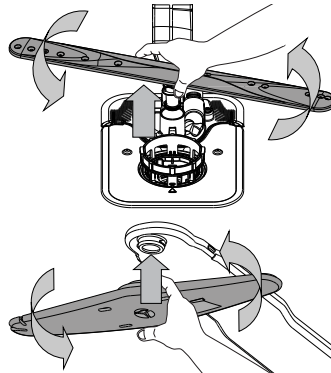



Il braccio di spruzzo inferiore può essere rimosso tirandolo verso l'alto e ruotandolo in senso antiorario. Il montaggio posteriore del braccio di spruzzo avviene tirandolo verso il basso e ruotandolo in senso orario.

Il braccio di spruzzo superiore può essere rimosso premendolo verso l'alto e successivamente ruotandolo in senso antiorario. Per rimontare il braccio di spruzzo, tirarlo verso l'alto e ruotarlo in senso orario.

## RISOLUZIONE DEI PROBLEMI

Maggiori informazioni nella **Guida Rapida** sul sito web.

**Se la lavastoviglie non funziona correttamente, provare a risolvere il problema consultando l'elenco sotto riportato. Per errori o problemi di altro tipo, contattare un Servizio Assistenza Tecnica autorizzato; i dati di contatto sono riportati nel libretto di garanzia. I ricambi saranno disponibili per un periodo fino a 7 o fino a 10 anni, secondo i requisiti specifici del regolamento.**

PROBLEMI	POSSIBILI CAUSE	SOLUZIONE
 La spia di decalcificazione è accesa o lampeggia; Viene visualizzato l'allarme „dES”.	Il calcare si sta accumulando sui componenti interni dell'apparecchio.	Decalcificare immediatamente l'apparecchio utilizzando il programma AUTOPULENTE e un prodotto decalcificante disponibile in commercio (vedere <i>OPZIONI E FUNZIONI</i> ). Riempire il serbatoio di sale. Verificare l'impostazione della durezza dell'acqua. Se l'apparecchio non viene decalcificato, smetterà di funzionare.
Lo scarico della lavastoviglie non avviene. Sul display viene visualizzato: <b>F7 E3</b> o <b>F9 E1</b>	Il filtro è intasato da residui di cibo o calcare.	Pulire il filtro e decalcificare l'apparecchio (vedere <i>PULIZIA DEL GRUPPO FILTRO e ISTRUZIONI PER LA DECALCIFICAZIONE</i> ).
	Il tubo flessibile di drenaggio è attorcigliato.	Controllare il tubo flessibile di scarico (vedere <i>ISTRUZIONI DI INSTALLAZIONE</i> ).
	Il tubo di scarico del lavandino ostruito.	Pulire il tubo di scarico del lavandino.
La lavastoviglie non esegue il carico dell'acqua. Il display mostra: <b>H2O</b> e  si accende; suona l'allarme acustico.	Assenza di alimentazione idrica o rubinetto chiuso.	Assicurarsi che sia presente acqua nella rete idrica e che il rubinetto dell'acqua sia aperto.
	Il tubo flessibile di ingresso dell'acqua è attorcigliato.	Controllare il tubo flessibile di ingresso (vedere <i>INSTALLAZIONE</i> ). Aprire la porta, premere il tasto AVVIO/Pausa e richiudere la porta entro 4 secondi.
	La griglia nel tubo flessibile di ingresso dell'acqua è intasata; è necessario pulirlo.	Controllare e pulire la griglia nel tubo flessibile di ingresso dell'acqua. Aprire la porta, premere il tasto AVVIO/Pausa e richiudere la porta entro 4 secondi.
La lavastoviglie termina il ciclo di lavaggio troppo presto. Il display mostra: <b>F8 E3</b>	Il filtro è intasato da residui di cibo o calcare.	Pulire il filtro e decalcificare l'apparecchio (vedere <i>PULIZIA DEL GRUPPO FILTRO e ISTRUZIONI PER LA DECALCIFICAZIONE</i> ).
	Il tubo di scarico è posizionato troppo in basso o crea un effetto sifone nell'impianto di scarico domestico.	Controllare che l'estremità del tubo di scarico si trovi all'altezza corretta (vedere <i>INSTALLAZIONE</i> ). Verificare la presenza di effetti sifone nel sistema fognario domestico e, se necessario, installare un interruttore sifone/una valvola di ammissione dell'aria.
	È presente una quantità eccessiva di schiuma.	Il dosaggio del detersivo non è stato stabilito in modo corretto oppure il detersivo non è del tipo adatto alle lavastoviglie (vedere <i>RIEMPIMENTO DEL DISTRIBUTORE DETERSIVO</i> ).
	Aria nella rete idrica.	Controllare che non vi siano perdite nell'impianto idraulico o altri problemi che causino l'ingresso di aria.
Le stoviglie non vengono asciugate bene.	Il brillantante non è presente o il dosaggio è troppo basso.	Assicurarsi che la vaschetta del brillantante sia piena (vedere <i>RIEMPIMENTO DEL DISTRIBUTORE BRILLANTANTE</i> ). Le sole compresse multifunzionali non garantiscono un effetto di asciugatura altrettanto buono rispetto all'uso effettivo del brillantante liquido.
	Le stoviglie sono state scaricate dopo l'apertura automatica della porta, ma prima della fine del ciclo effettivo.	Assicurarsi che il ciclo sia terminato prima di iniziare a scaricare le stoviglie (vedere <i>USO QUOTIDIANO</i> ). Per ottenere risultati di asciugatura ancora migliori, si consiglia di lasciare le stoviglie all'interno della lavastoviglie con la porta aperta per altri 15 minuti dopo la fine del ciclo.
	Le stoviglie sono troppo distese.	Se si notano ristagni d'acqua all'interno delle cavità di tazze, tazzine o ciotole, provare a caricare le stoviglie (soprattutto nel cestello superiore) fornendo una maggiore inclinazione per far gocciolare una maggiore quantità d'acqua prima dell'inizio dell'asciugatura.
	Il ciclo selezionato non prevede la fase di asciugatura.	Verificare nella <i>TABELLA DEI PROGRAMMI</i> se il programma selezionato è predisposto per la fase di asciugatura. Il ciclo senza la fase di asciugatura potrebbe non fornire l'efficienza di asciugatura desiderata, quindi si raccomanda di cambiare la selezione del ciclo con quella che prevede la fase di asciugatura.
	Piatti in materiale antiaderente o in plastica.	La presenza di alcune gocce d'acqua su questo tipo di materiale è normale.
I piatti e i bicchieri sono ricoperti di calcare o di una pellicola biancastra.	Il serbatoio del sale è vuoto.	Riempire il serbatoio di sale il prima possibile. L'utilizzo dell'apparecchio senza sale può causare danni ai componenti interni.
	L'impostazione della durezza dell'acqua è troppo bassa.	Aumentare l'impostazione (vedere <i>TABELLA DELLA DUREZZA DELL'ACQUA</i> ).
	Tappo del serbatoio sale non correttamente chiuso.	Controllare e chiudere il tappo del serbatoio del sale.
La lavastoviglie indica: <b>F8 E5</b>	Il serbatoio del brillantante è vuoto o il dosaggio del brillantante è insufficiente.	Riempire nuovamente la vaschetta con il brillantante e controllare l'impostazione del dosaggio (per maggiori informazioni - vedere <i>RIEMPIMENTO DEL DISTRIBUTORE BRILLANTANTE</i> ).
	La valvola è bloccata o difettosa.	Chiudere il rubinetto dell'acqua, se possibile. Non interrompere l'alimentazione elettrica. Chiamare l'assistenza.
La perdita di detersivo.	Dipende dal detersivo liquido utilizzato e può essere accentuata in caso di opzione di ritardo attivata.	Piccole perdite non causano malfunzionamenti della macchina e possono essere evitate cambiando il tipo di detersivo liquido o utilizzando le pastiglie.

**Documentazione normativa, documentazione standard, ordinazione di pezzi di ricambio e altre informazioni sul prodotto possono essere reperite:**

- Utilizzo del codice QR sul prodotto.
- Visitando il nostro sito web [docs.whirlpool.eu/docs](https://docs.whirlpool.eu/docs) e [parts-selfservice.europeanappliances.com](https://parts-selfservice.europeanappliances.com)
- Oppure, **contattare il Servizio Assistenza Tecnica** (al numero di telefono riportato sul libretto di garanzia). Quando si contatta il Servizio Assistenza Tecnica, fornire i codici presenti sulla targhetta matricola del prodotto.

I dati del modello possono essere richiamati usando il codice QR riportato sull'etichetta energetica. L'etichetta riporta anche il codice identificativo del modello che può essere utilizzato per consultare il portale di registrazione su <https://eprel.ec.europa.eu>.

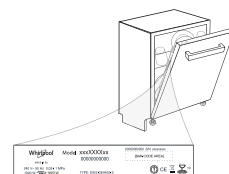



**ĎAKUJEME, ŽE STE SI KÚPILI VÝROBOK WHIRLPOOL.**  
Ak chcete získať komplexnejšiu pomoc a podporu, zaregistrujte, prosím, svoj spotrebič na: [www.whirlpool.eu/register](http://www.whirlpool.eu/register)

**PRE ZÍSKANIE  
PODROBNEJŠÍCH  
INFORMÁCIÍ  
NASKENUJTE,  
PROSÍM, QR KÓD NA  
VAŠOM SPOTREBIČI.**



**Pred použitím spotrebiča si starostlivo prečítajte bezpečnostné pokyny a návod na inštaláciu.**  
Po inštalácii nezabudnite odstrániť z umývačky všetky súčiastky na ochranu pri preprave.

## OVLÁDACÍ PANEL

1. Tlačidlo **ZAP.-VYP./Reštart** s kontrolkou
2. Tlačidlo **PREDCHÁDZAJÚCI program**
3. Tlačidlo **ĎALŠÍ program**
4. Tlačidlo **OBLÚBENÝ program** s kontrolkou
5. Kontrolka prázdny zásobník soli
6. Kontrolka prázdny zásobník leštidla
7. Kontrolka **ODVÁPNIŤ**
8. Kontrolka **Zatvorený vodovodný ventil**
9. Ukazovateľ čísla programu a zostávajúceho času
10. **Displej**
11. Tlačidlo možnosti **Power Clean®** s kontrolkou



12. Tlačidlo možnosti **Polovičná Náplň** s kontrolkou/ **Nastavenia** - stlačíť na 3 sekundy
13. Tlačidlo možnosti **Extra Sušenia** s kontrolkou/
14. Tlačidlo **Odložený Start** s kontrolkou
15. Tlačidlo **ŠTART/Pauza** s kontrolkou

## PRVÉ POUŽITIE

Viac informácií nájdete v **Príručke Pre Každodenné Použitie** na našom webe.

### PONUKA NASTAVENÍ

1. Zapnite spotrebič stlačením tlačidla **ZAP./VYP.**
2. Na 3 sekundy podržte tlačidlo **Nastavenia** (Polovičná Náplň ) , až kým sa neozve pípnutie a na displeji sa zobrazí „SEt“.
3. Po jednej sekunde sa zobrazí prvé dostupné nastavenie (písmeno „r“ ) .
4. Stlačením **PREDCHÁDZAJÚCI</>ĎALŠÍ</>** prechádzate zoznamom dostupných nastavení (pozri tabuľku ďalej), potom stlačte **ŠTART/Pauza** pre zobrazenie a zmenu hodnoty aktuálne zvoleného nastavenia.
5. Stlačením **PREDCHÁDZAJÚCI</>ĎALŠÍ</>** zmeníte hodnotu, potom stlačte **ŠTART/Pauza** pre uloženie novej hodnoty alebo návrat do hlavnej ponuky.
6. Pre zmenu ďalšieho nastavenia zopakujte body 4 a 5.
7. Stlačte **ZAP./VYP.** alebo počkajte 30 sekúnd, ak chcete ponuku zatvoriť.

PÍSMENO	NASTAVENIE	HODNOTY (Štandardné - tučným písmom) *
	<b>Počítadlo cyklov</b> - Počet umývacích cyklov vykonaných umývačkou riadu.	napr. 25 cyklov: 25; napr. 13.947 cyklov: 13_947 (posunutie na 3-krát)
	<b>Úroveň tvrdosti vody</b> (pozri NASTAVENIE TVR- DOSTI VODY a TABUĽKA TVRDOTI VODY)	1   2   3   4   5
	<b>Úroveň leštidla</b> (pozri NASTAVENIE DÁVKOVANIA LEŠTIDLA)	0   1   2   3   4   5
	<b>NaturalDry</b> (pozri MOŽNOSTI A FUNKCIE) „1“ = Zap., „0“ = Vyp.	1   0
	<b>Svetlo na podlahe</b> (pozri MOŽNOSTI A FUNKCIE) „1“ = Zap., „0“ = Vyp.	1   0
	<b>Zvuk</b> „1“ = Zap., „0“ = Vyp.	1   0
	<b>Nastavenie z výroby</b> - Stlačením tlačidla <b>ŠTART/Pauza</b> obnovíte nastavenie z výroby všetkých hodnôt nastavení zahrnutých v ponuke nastavení	-

\* ) Predvolená hodnota sa nevzťahuje na počítadlo cyklov.

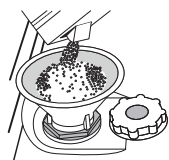

### PLNENIE ZÁSOBNÍKA SOLI

Používanie soli zabraňuje tvorbe vodného kameňa na riadoch a funkčných komponentoch umývačky. Zásobník soli sa nachádza v spodnej časti umývačky (pod spodným košom na ľavej strane).

- Je nevyhnutné, aby **zásobník soli nebol nikdy prázdny**.
- Je dôležité nastaviť tvrdosť vody.

- Soľ treba doplniť, keď na ovládacom paneli svieti **kontrolka DOPLNIŤ SOL**
1. Vyberte spodný kôš a odskrutkujte uzáver zásobníka (proti smeru hodinových ručičiek).
  2. Nasadte násypku (pozri obrázok) a naplňte zásobník až po okraj (približne 0,5 kg); je bežné, že trochu vody vytečie.
  3. **Vykonáva sa len prvýkrát: zásobník soli naplňte vodou.**
  4. Vyberte násypku a zvyšky soli na otvore utrite.

Dbajte, aby bol uzáver pevne zatiahnutý, aby sa počas umývacieho programu nedostal do zásobníka umývacie prostriedok (mohlo by to nenapraviteľne poškodiť zmäččovač vody).

**Spustite program zakaždým hneď po doplnení zásobníka soli, aby ste sa vyhli korózii.**

### SYSTEM NA ZMÄKČOVANIE VODY

Zmäččovač vody automaticky znižuje tvrdosť vody, čím zároveň zabraňuje tvorbe vodného kameňa v ohrievači a prispieva k vyššej efektívnosti umývania.

**Tento systém sa automaticky regeneruje pomocou soli, a preto je nutné pravidelne dopĺňať zásobník soli, keď bude prázdny.**

Intervaly vykonávania regenerácie závisia od nastavenia tvrdosti vody – regenerácia sa vykonáva raz za 4-6 Eco cyklov, ak je tvrdosť vody nastavená na 3.

- Pri regenerácii sa spotrebuje: približne 3 litre vody;
- Pridá k cyklu dodatočných 5 minút;
- Spotrebuje sa pri nej 0,005 kWh energie.

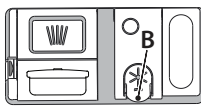

### PLNENIE DÁVKOVAČA LEŠTIDLA

Leštidlo uľahčuje SUŠENIE riadu. Dávkovač leštiaceho prostriedku A treba naplniť, keď na ovládacom paneli svieti **kontrolka DOPLNIŤ LEŠTIDLO**

1. Otvorte dávkovač B stlačením a zdvihnutím držiaka na veko.
  2. Opatrne nalejte leštidlo až po značku maximum (110 ml) v plniacom priestore – dbajte, aby ste ho nerozliali. Ak sa to stane, leštidlo ihneď utrite suchou handričkou.
  3. Zatlačte veko, až počujete cvaknutie.
- NIKDY nelejte leštidlo priamo do vaničky umývačky.**

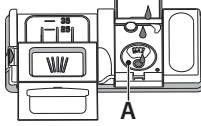

### PLNENIE DÁVKOVAČA UMÝVACIEHO PROSTRIEDKU

Dávkovač umývacieho prostriedku otvorte pomocou otváracieho zariadenia C. Umývacie prostriedok dávajte iba do suchého dávkovača D. Umývacie prostriedok na predumývanie dajte priamo do vaničky.

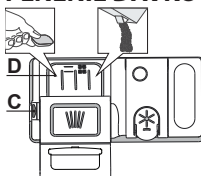

1. Pri odmeriavaní umývacieho prostriedku sa riadte uvedenými informáciami, aby ste pridali správne množstvo. Vnútri dávkovača D sa nachádzajú značky, ktoré pomôžu pri dávkovaní umývacieho prostriedku.

2. Odstráňte zvyšky umývacieho prostriedku z okrajov dávkovača a až potom veko zatvorte, až sa ozve cvaknutie.
  3. Zatvorte veko dávkovača umývacieho prostriedku jeho nadvihnutím, až uzatváracie zariadenie zapadne na miesto. Dávkovač umývacieho prostriedku sa automaticky otvorí v správnom čase podľa programu.
- Ak používate čistiaci prostriedok, ktorý nie je určený na umývačky, môžete tým spôsobiť poruchu alebo poškodenie spotrebiča.**

## TABUĽKA PROGRAMOV

Program	Opis programov	Fáza sušenia Natural-Dry	Dostupné možnosti <sup>*)</sup>	Trvanie umývacieho programu (h:min) <sup>**)</sup>	Spotreba vody (litre/cykly)	Spotreba energie (kWh/cykly)	
P1 Eco	Eko 50° - Program Eco je vhodný na umývanie bežne zašpineného kuchynského riadu, preto ide o najefektívnejší program na tento účel z hľadiska spotreby energie a vody, ktorý sa používa na stanovenie súladu s legislatívou Ecodesign v rámci EÚ.	✓	✓		4:00	9,9	0,65
P2	<b>Auto Intenzívne</b> 65° - Automatický program na silne znečistený riad a panvice.	✓	✓		2:25-3:10	15,5-24,5	1,30-1,70
P3	<b>Automatický Zmiešaný</b> 55° - Automatický program na normálne znečistený riad so zasušenými zvyškami jedla.	✓	✓		1:20-3:00	7,5-19,5	0,75-1,20
P4	<b>Automatický Rýchly</b> 50° - Automatický program na normálne a trochu znečistený riad. Každodenný cyklus, ktorý zabezpečuje optimálny výsledok umývania a sušenia v kratšom čase.	✓	✓		1:00-1:50	7,5-15,5	0,70-1,10
P5	<b>Rýchly</b> 45° - Program, ktorý sa odporúča pre obmedzené množstvo trochu znečisteného riadu bez zasušených zvyškov jedla. Neobsahuje fázu sušenia.	-	✓		0:30-0:40	10,0-12,0	0,55-0,65
P6	<b>Krištáľové</b> 45° - Program na krehké kusy riadu, ktoré sú citlivejšie na vysoké teploty, napríklad poháre a šálky	✓	✓		1:40-1:50	12,5-16,5	0,95-1,20
P7	<b>Tichý</b> 55° - Vhodný na nočnú prevádzku spotrebiča. Zabezpečuje optimálne umývanie a sušenie s najnižšou hlučnosťou.	✓	✓		3:50-4:10	10,5-14,5	0,80-1,15
P8	<b>Dezinfekcia</b> 65° - Normálne až silne zašpinený riad – zahŕňa dodatočné antibakteriálne opláchnutie. Možno ho použiť na údržbu umývačky.	✓	-		1:55-2:10	12,0-19,0	1,40-1,80
P9	<b>Predumývanie</b> - Na odmočenie riadu, ktorý sa bude umývať neskôr. Pri tomto programe sa nepoužíva umývací prostriedok.	-	✓		0:12	4,5	0,10
P10	<b>Autočistenie</b> 65° - Program určený na údržbu umývačky sa musí spúšťať iba v PRÁZDNEJ umývačke s použitím špeciálnych prostriedkov určených na údržbu umývačky.	-	-		1:15	11,0	1,10

Údaje z programu EKO sú namerané v laboratórnych podmienkach podľa európskej normy EN 60436:2020. Poznámka pre Skúšobné laboratória: O informácie o podmienkach vykonania komparatívnej skúšky EN môžete požiadať na adrese: [dw\\_test\\_support@europeanappliances.com](mailto:dw_test_support@europeanappliances.com)  
Príprava riadu pred umývaním nie je potrebná pri nijakom programe.

\*) Nie všetky možnosti možno použiť súčasne s inými.

\*\*) Hodnoty uvedené pri iných programoch ako Eko sú iba orientačné. Skutočný čas sa môže líšiť v závislosti od mnohých faktorov, ako sú teplota a tlak privádzanej vody, teplota vmiestnosti, množstvo umývacieho prostriedku, množstvo a typ vloženého riadu, jeho rozloženie, ďalšie zvolené možnosti akalibrácia senzoru. Kalibrácia senzoru môže predĺžiť trvanie programu až o 20 minút.

## MOŽNOSTI A FUNKCIE

Pre získanie podrobnejších informácií naskenujte, prosím, **QR kód** na vašom spotrebiči.

**MOŽNOSTI možno zvoliť/zrušiť po zvolení programu priamo stlačením príslušného tlačidla (ak sú dostupné, rozsvieti sa kontrolka) (pozri OVLÁDACÍ PANEL). Ak možnosť nie je kompatibilná so zvoleným programom (pozri TABUĽKU PROGRAMOV), 3 razy rýchlo zabliká príslušná LED kontrolka a ozve sa pípanie. Možnosť sa neaktivuje. Voliteľnou možnosťou možno zmeniť čas alebo spotrebu vody alebo energie pre program.**

**POWER CLEAN®** - Vďaka prídavným výkonným dýzám táto funkcia umožňuje intenzívnejšie a účinnejšie umývanie v spodnom koši, v špecifickej oblasti. Táto možnosť sa používa na umývanie hrncov a kastrolov (Pozri časť Power Clean® naplnenie).

**POLOVIČNÁ NÁPLŇ** - Ak máte na umývanie málo riadov, používa sa polovičná náplň pre úsporu vody, elektriny alebo času v závislosti od zvoleného programu.

**Nezabudnite znížiť množstvo umývacieho prostriedku.**

**EXTRA SUŠENIE** - Vyššia teplota počas záverečného oplachovania a predĺžená fáza sušenia umožňuje lepšie sušenie. Možnosť EXTRA SUŠENIE predĺži cyklus umývania.

**ODLOŽENÝ ŠTART**-Začiatok programu možno posunúť o **30 minút až 24 hodín. Po spustení programu už funkciu posunutia štartu nemožno nastaviť.**

**SNÍMANIE** - Keď senzor zistuje úroveň znečistenia, na displeji sa zobrazí animácia (asi 20 minút) a trvanie cyklu sa aktualizuje. Snímanie je pre úroveň znečistenia riadu a je pri všetkých cykloch (okrem Eko) a príslušne upraví progra.

**ZATVORENÝ VODOVODNÝ VENTIL** - **Upozornenie** - Bliká v prípade žiadneho prítoku vody alebo zatvoreného vodovodného ventilu.

**OBLÚBENÝ** - Oblúbený program možno uložiť a bude ľahko prístupný. Vyhľadajte program pomocou PREDCHÁDZAJÚCI/DĀLSÍ a potom na 3 sekundy stlačte tlačidlo OBLÚBENÝ program.

**SVETLO NA PODLAHE** - Svetielko kontrolky LED premietané na dlážku signalizuje, že umývačka pracuje. Svetlo zhasne na konci cyklu. Svetlo zhasne na konci cyklu. Jedná sa o predvolenú funkciu, ktorú môžete zmeniť v "MENU NASTAVENIA."

**NaturalDry** - je konvekčný systém sušenia, ktorý automaticky otvorí dvierka počas fázy sušenia, čím zaistí výnimočný výsledok sušenia každý deň. Dvierka sa otvárajú pri teplote, ktorá neohrozuje váš kuchynský nábytok, preto sa neotvoria. Ako doplnková ochrana pred parou bola k umývačke priložená špeciálne navrhnutá ochranná fólia.

**ODVÁPNIŤ** - **Upozornenie** - Bolo zistené nahromadenie vodného kameňa na vnútorných komponentoch spotrebiča. Skontrolujte, či máte v **Nastaveniach Tvrdosti Vody** správnu hodnotu a v zásobníku soli **SOL** (pozri PRVÉ POUŽITIE), **potom použite odvápnovací prostriedok** (odporúča sa značka WPro) s **programom Autočistenie**. Po úspešnom odvápnení sa ikonka už nebude zobrazovať.

Ak sa vyššie uvedené činnosti nevykonajú, výkon spotrebiča sa zhorší. Upozornenie ODVÁPNIŤ začne blikat a na displeji sa zobrazí „dES“. Ak sa činnosť napriek tomu nevykoná, spotrebič dovolí spustiť iba určitý počet cyklov (zobrazený pri upozornení „dES“ na displeji) a potom sa **ZABLOKUJE**, aby zabránil poškodeniu komponentu, a **bude k dispozícii iba program Autočistenie**. Vykonanie odvápnenia spotrebič odblokuje. V prípade mimoriadne veľkého množstva vodného kameňa možno odvápnenie vykonať dva razy, aby bolo účinné.

**POČÍTADLO CYKLOV** - Táto funkcia zobrazuje počet cyklov, ktoré umývačka vykonala. Pre počet cyklov od 0 do 999 sa zobrazí pevné číslo.

**25** Príklad pre 25 cyklov.

Keď je číslo cyklu vyššie ako 1000, číslo sa na displeji posunie. Znak " " predstavuje "", ako napríklad: 1.000 = 1\_000, 13.947 = 13\_947 (číslo sa posunie 3-krát).

**1 13 13 6 9 94 94 47** Príklad pre 13.947 cyklov.

Po skončení vizualizácie cyklu sa displej vráti k vizualizácii „r“.  
**POZNÁMKA: Umývačka riadu už mohla vykonať približne 30 cyklov. Je to spôsobené rozšíreným procesom kvality, ktorý prebieha počas výroby. Zaručuje to vyššiu kvalitu výrobkov.**

## UKLADANIE RIADU DO KOŠOV

KAPACITA: 15 štandardných súprav

### NAJVYŠŠÍ KÔŠ

Najvyšší kôš poskytuje cieľnú umývaciu zónu pre misky, hrnčeky, ale aj pre väčšie tanier a príbor, ktoré by ste normálne uložili do spodných košov, čím vznikne viac priestoru pre ostatný každodenný riad.

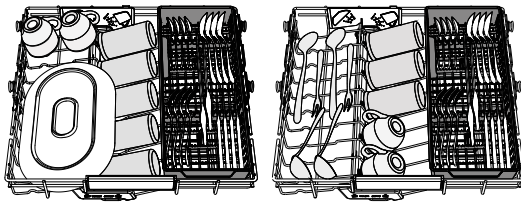

Vďaka oddelenému uloženiu sa príbor po umytí ľahšie vyberá a dosiahne sa lepší výsledok umývania a sušenia.

**Nože a ostatné kuchynské náčinie s ostrými okrajmi treba uložiť čepeľami nadol.**

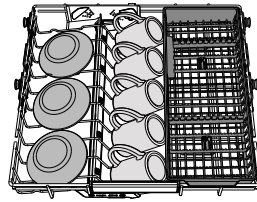

### VRCHNÝ KÔŠ

Ukladajte doň krehké a ľahké nádoby: poháre, šálky, tanieriky, nízke šalátové misky. Vrchný kôš má oporu proti prevráteniu, ktorú možno použiť vo vertikálnej polohe pri ukladaní podšálok a dezertných tanierikov alebo v spodnej polohe na ukladanie misiek a nádob na jedlo.

(príklad naplnenia vrchného koša)

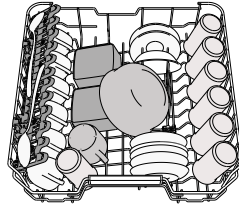

### NASTAVENIE VÝŠKY VRCHNÉHO KOŠA

Výška vrchného koša je nastaviteľná: vysoká poloha umožňuje uložiť do spodného koša objemný riad a nízka poloha umožňuje čo najlepšie využiť oporu proti prevráteniu vytvorením väčšieho miesta smerom nahor a vyhnúť sa tomu, aby riad narážal o veci v spodnom koši.

**V žiadnom prípade neodporúčame nastavovať výšku koša, keď je plný. NIKDY nezdvíhajte ani nespúšťajte kôš iba na jednej strane.**

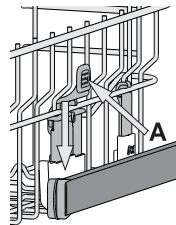

### Sklápacie klapky s nastaviteľnou polohou

Bočné sklápacie opierky je možné sklopit' alebo vyklopit', aby bolo možné optimalizovať usporiadanie riadu v zásuvke. Vínové poháre možno bezpečne uložiť do sklápacích opierok vložením stopky pohára do príslušnej štrbiny.



### SPODNÝ KÔŠ

Na hrnce, pokrievky, tanier, šalátové misky, príbor a pod. Veľké tanier a pokrievky by mali byť uložené po bokoch, aby na ne ostrekovacie ramená nenarážali.

Spodný kôš má opory proti prevráteniu, ktoré možno použiť v zvislej polohe pri ukladaní tanierov alebo v horizontálnej polohe (nižšie) pre ľahké uloženie panvíc a šalátových mis.

(príklad naplnenia spodného koša)

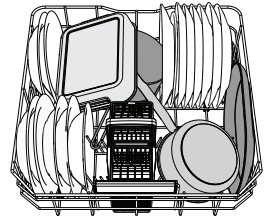

### POWER CLEAN®

Funkcia Power Clean® využíva špeciálne vodné dýzy v zadnej časti priestoru na intenzívne umývanie veľmi špinavých nádob. Spodný kôš má oddeľovaciu zónu, špeciálnu vyťahovaciu oporu v zadnej časti koša, ktorá môže slúžiť na podopretie panvíc alebo plechov na pečenie, aby boli v zvislej polohe a zabrali tak menej miesta. Po umiestnení hrncov/kastrólov oproti komponentu Power Clean® aktivujte na ovládacom paneli **POWER CLEAN**.

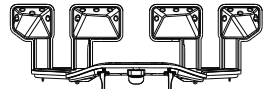

### KOŠÍK NA PRÍBOR

Je vybavený hornou mriežkou na lepšie rozloženie príboru. Musí byť uložený iba v prednej časti spodného koša.

**Nože a ostatné kusy príboru s ostrými hrotmi treba uložiť do košíka na príbor hrotmi nadol, alebo musia byť uložené vodorovne v naklonených priehradkách na vrchom koši.**

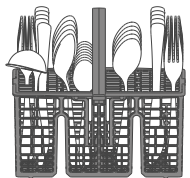

## STAROSTLIVOSŤ A ÚDRŽBA

Viac informácií nájdete v **Príručke Pre Každodenné Použitie** na našom webe.

### ČISTENIE ZOSTAVY FILTRA

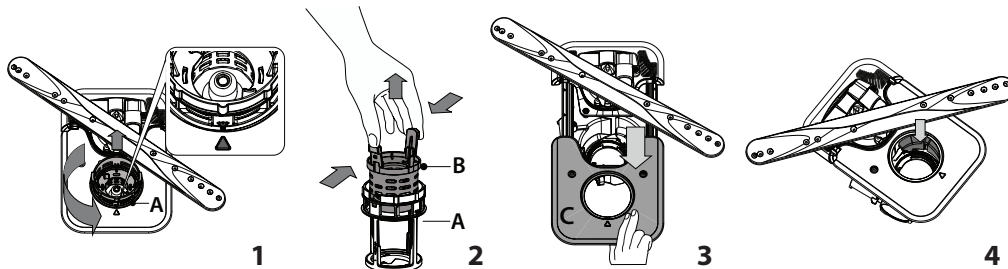

**Umývačku nesmiete používať bez filtrov, alebo ak je filter uvoľnený.**

**Je dôležité, aby sa pri opätovnej inštalácii filtra dva trojuholníky zobrazené na zväčsenine stretli (obr. 1).**

V prípade, že nájdete cudzie telesá (napr. úlomky skla, porcelánu, kostí, ovocné semená a pod.), **opatrne ich vyberte.**

Skontrolujte sifón a odstráňte zvyšky jedla. **NIKDY NEVYBERAJTE** ochranu čerpadla (označené šípku) (obr. 4).

### ČISTENIE OSTREKOVACÍCH RAMIEN

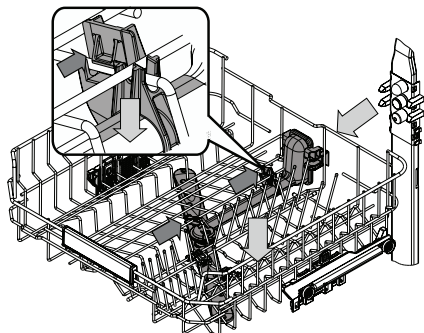

Občas sa zvyšky jedla môžu zasušit aj na ostrekovacích ramenách a zablokovat' diery, cez ktoré strieka voda. Preto sa odporúča občas ramená kontrolovať a čistiť ich malou nekovovou kefkou.

Ak chcete odstrániť horné ostrekovač, musíte ho odstrániť spolu s prírodným potrubím.

Najvyšší kôš má umývaciu vaničku so všetkými umývacími dýzami otočenými nahor. Ak ju chcete vyčistiť, kôš vysuňte von a pinzetou odstráňte kusky, ktoré mohli uviaznuť v dýzach.

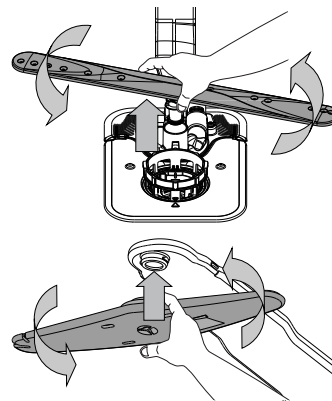



Spodné ostrekovacie rameno možno vybrať potiahnutím nahor a otočením proti smeru hodinových ručičiek. Znovu ho namontujete potiahnutím nadol a otočením v smere hodinových ručičiek.

Horné ostrekovacie rameno možno vybrať zatlačením nahor a otočením proti smeru hodinových ručičiek. Znovu ho namontujete potiahnutím nahor a otočením v smere hodinových ručičiek.

## RIEŠENIE PROBLÉMOV

Pre získanie podrobnejších informácií naskenujte, prosím, **QR kód** na vašom spotrebiči.

**Ak vaša umývačka riadnu nefunguje správne, zistíte, či problém nemožno vyriešiť po konzultácii s nasledujúcim zoznamom. V prípade ďalších chýb a problémov sa obráťte na autorizovaný popredajný servis, pričom kontaktné údaje nájdete v záručnej knižke. Náhradné diely budú k dispozícii počas 7 alebo až 10 rokov podľa konkrétnych požiadaviek nariadení.**

PROBLÉMY	MOŽNÉ PRÍČINY	RIEŠENIA
 Kontrolka odvápnienia svieti alebo bliká; Zobrazuje sa varovanie „DES“.	Na vnútorných komponentoch spotrebiča sa hromadí vodný kameň.	Okamžite spotrebič odvápnite pomocou programu Autočistenie a komerčne dostupného odvápnovacieho prostriedku (pozri <i>MOŽNOSTI A FUNKCIE</i> ). Doplníte do zásobníka soľ. Skontrolujte nastavenie tvrdosti vody. Ak spotrebič nie je odvápněný, prestane pracovať.
Z umývačky neodtiekla voda. Zobrazenie na displeji: <b>F7 E3</b> alebo <b>F9 E1</b>	Filter je upchatý zvyškami jedla alebo vodným kameňom. Zalomená odtoková hadica. Odtokové potrubie drezu je upchaté.	Vyčistite filter a spotrebič odvápnite (pozri <i>ČISTENIE ZOSTAVY FILTRA a NÁVOD NA ODVÁPNEIE</i> ). Skontrolujte odtokovú hadicu (pozri <i>NÁVOD NA INŠTALÁCIU</i> ). Vyčistite odtokové potrubie drezu.
Umývačka sa neplní vodou. Zobrazenie na displeji: <b>H2O</b> a  svieti; ozýva sa zvukový alarm.	V prívode nie je voda alebo je uzavretý ventil. Prívodná hadica je ohnutá. Sitko v prívodnej hadici je upchaté. Je nevyhnutné ho vyčistiť.	Presvedčte sa, či je v prívode voda a či je kohútik otvorený. Skontrolujte prívodnú hadicu (pozri <i>INŠTALÁCIA</i> ). Otvorte dvierka umývačky, stlačte tlačidlo ŠTART/Pauza a zatvorte dvierka do 4 sekúnd. Skontrolujte a vyčistite sitko v prívodnej hadici. Otvorte dvierka umývačky, stlačte tlačidlo ŠTART/Pauza a zatvorte dvierka do 4 sekúnd.
Umývačka predčasne ukončuje cyklus. Zobrazenie na displeji: <b>F8 E3</b>	Filter je upchatý zvyškami jedla alebo vodným kameňom. Odtoková hadica je umiestnená príliš nízko alebo voda odteká do domáceho odpadového systému. Vzniká nadmerné množstvo pary. V prívode vody je vzduch.	Vyčistite filter a spotrebič odvápnite (pozri <i>ČISTENIE ZOSTAVY FILTRA a NÁVOD NA ODVÁPNEIE</i> ). Skontrolujte, či je koniec odtokovej hadice umiestnený v správnej výške (pozri <i>INŠTALÁCIA</i> ). Skontrolujte odvádzanie do systému domového odpadu, v prípade potreby namontujte vypínač odtoku/ventil prívodu vzduchu. Umývací prostriedok nebol dávkovaný správne alebo nie je vhodný do umývačiek riadu (pozri <i>PLNENIE DÁVKOVAČA UMÝVACIEHO PROSTRIEDKU</i> ). Skontrolujte, či v prívode vody nie sú netesnosti alebo iné problémy, pre ktoré uniká vzduch dovnútra.
Riad nie je dobre vysušený.	V dávkovači nie je leštidlo alebo je dávka príliš malá. Riad bol vyložený po automatickom otvorení dvierok, ale pred skutočným ukončením cyklu. Riad je uložený príliš na plocho. Zvolený cyklus nemá fázu sušenia. Nádoby majú úpravu proti pripáleniu alebo sú z plastu.	Presvedčte sa, či je dávkovač leštidla plný (pozri <i>PLNENIE DÁVKOVAČA LEŠTIDLA</i> ). Iba multifunkčné tablety nezabezpečia taký dobrý výsledok sušenia ako použitie tekutého leštidla. Predtým ako začnete riad vykladať, presvedčte sa, či sa cyklus skončil (pozri <i>KAŽDODENNÉ POUŽÍVANIE</i> ). Pre ešte lepší výsledok sušenia sa odporúča nechať riad v umývačke pri otvorených dvierkach ďalších 15 minút po skončení cyklu. Ak v šálkach, pohároch alebo miskách zbadáte kaluže vody, skúste ukladať riad (najmä v hornom koši) väčšími naklonený, aby väčšie množstvo vody pred sušením odtieklo. Overte si v <i>TABUĽKE PROGRAMOV</i> , či má zvolený program fázu sušenia. Cyklus bez fázy sušenia nemusí dosahovať želanú účinnosť sušenia, preto sa odporúča vybrať radšej cyklus, ktorý má fázu sušenia. Je normálne, že na takomto type materiálu zostávajú nejaké kvapky vody.
Na riadoch a pohároch sú usadeniny vodného kameňa alebo biely povlak.	Zásobník soli je prázdny. Je nastavená príliš nízka tvrdosť vody. Uzáver zásobníka soli nie je dobre zavretý. Zásobník leštidla je prázdny alebo dávkovanie leštidla je nedostatočné.	Čo najskôr doplňte do zásobníka soľ. Používanie spotrebiča bez soli môže poškodiť jeho vnútorné komponenty. Zvýšte hodnoty tvrdosti vody (pozri <i>TABUĽKU TVRDOSTI VODY</i> ). Skontrolujte a zatvorte záver zásobníka soli. Naplnite dávkovač leštidlom a skontrolujte nastavenie dávkovania (viac informácií nájdete - pozri <i>PLNENIE DÁVKOVAČA LEŠTIDLA</i> ).
Umývačka riadu zobrazuje <b>F8 E5</b>	Ventil je zablokovaný alebo chybný.	Zatvorte ventil prívodu vody, ak je to možné. Nevypínajte napájanie. Zavolajte servis.
únik čistiaceho prostriedku.	Závisí od použitého tekutého čistiaceho prostriedku a môže byť zvýšený v prípade aktivovanej možnosti oneskorenia.	Malé úniky nespôsobia poruchu zariadenia a možno sa im vyhnúť zmenou typu tekutého čistiaceho prostriedku alebo použitím tabliet.

**Firemné zásady, štandardnú dokumentáciu, objednávanie náhradných dielov a ďalšie informácie o produkte nájdete na:**

- Použitie QR kódu na produkte.
- Našej webovej stránke [docs.whirlpool.eu/docs](https://docs.whirlpool.eu/docs) a [parts-selfservice.europeanappliances.com](https://parts-selfservice.europeanappliances.com).
- Prípadne **sa obráťte na náš popredajný servis** (Telefónne číslo nájdete v záručnej knižke). Pri kontaktovaní nášho popredajného servisu uveďte, prosím, kódy z výrobného štítku vášho spotrebiča.

Informácie o modele získate cez QR kód na energetickom štítku. Na štítku tiež nájdete identifikačné číslo modelu, ktoré môžete použiť na vyhľadávanie v registri na portáli <https://eprel.ec.europa.eu>.

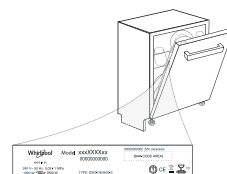

**400020010368B**  
10/2024 ks - Xerox Fabriano

