

8.

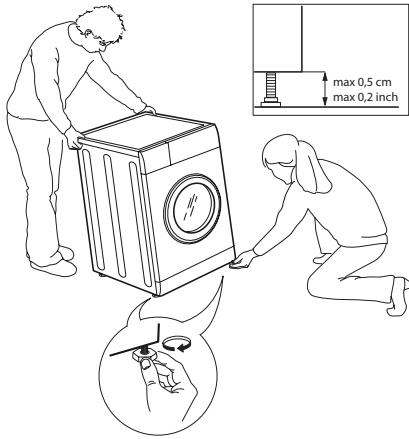

9.

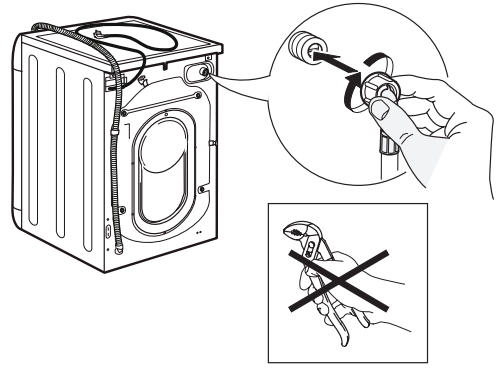

10.

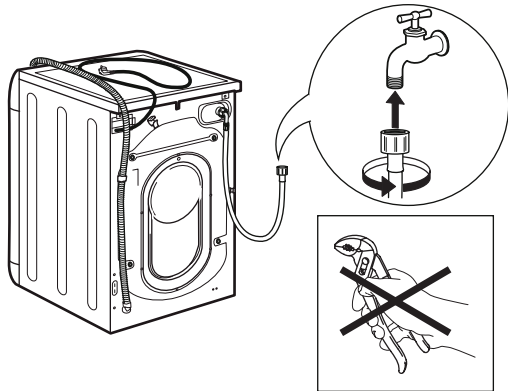

11.

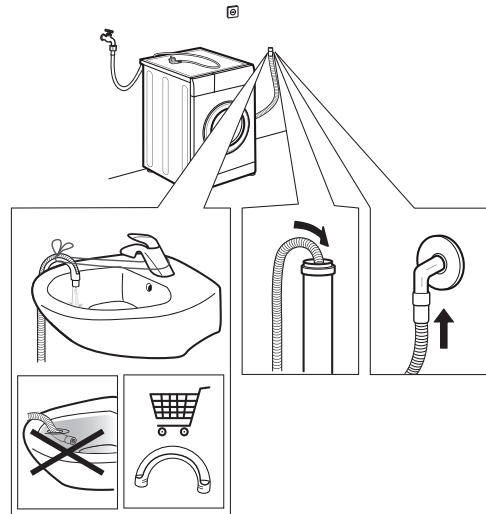

12.

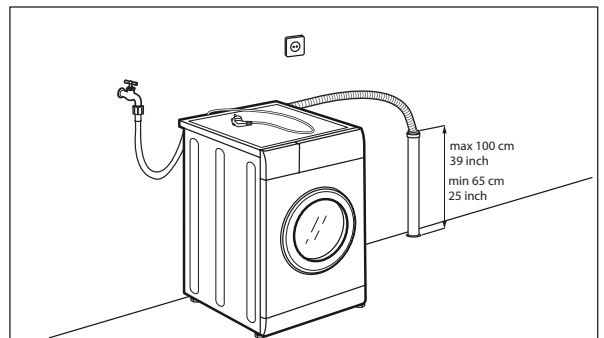
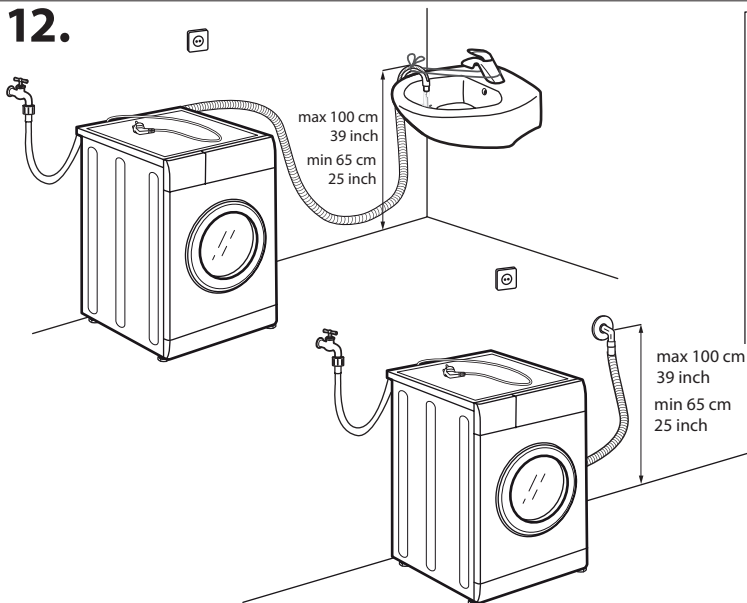

13.

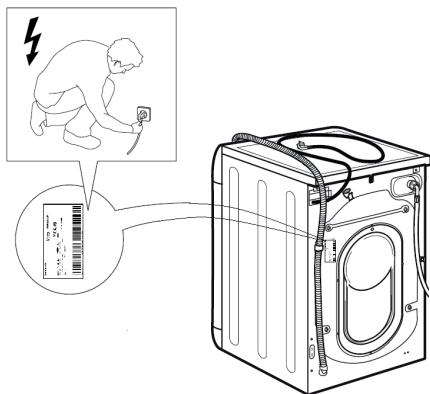

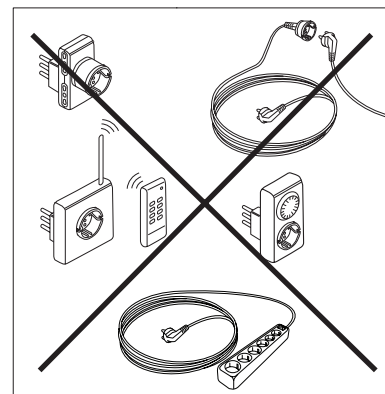

14.





ІНСТРУКЦІЇ З ТЕХНІКИ БЕЗПЕКИ

УВАЖНО ПРОЧИТАЙТЕ ЦІ ВИМОГИ ТА ДОТРИМУЙТЕСЬ ЇХ

 Цей символ нагадує вам про необхідність прочитати це керівництво з експлуатації.

 Перед використанням приладу прочитайте ці інструкції з техніки безпеки. Тримайте їх поруч, щоб використовувати надалі.

 У цих інструкціях та на самому приладі містяться важливі попередження щодо техніки безпеки, яких потрібно завжди дотримуватися. Виробник не несе жодної відповідальності за недотримання цих інструкцій з техніки безпеки, неналежне використання приладу або неправильне налаштування елементів керування.

 Дуже малі діти (від 0 до 3 років) мають перебувати на безпечній відстані від приладу. Малі діти (від 3 до 8 років) мають перебувати на безпечній відстані від приладу, якщо вони не під наглядом дорослих. Діти 8 років і старші, а також особи з обмеженими фізичними, сенсорними або розумовими можливостями чи браком досвіду та знань можуть користуватися цим приладом, лише якщо перебувають під наглядом або отримали інструкції щодо його безпечного використання і розуміють пов'язані з цим небезпеки. Не дозволяйте дітям гратися з приладом. Діти без нагляду відповідних осіб не повинні проводити чищення та профілактичне обслуговування пральної машини.

 **ОБЕРЕЖНО!** Ніколи не зупиняйте прилад до завершення циклу сушіння або ж швидко вийміть усі речі та розкладіть їх для охолодження.

 Речі, забруднені такими речовинами, як рослинна олія, ацетон, спирт, бензин, гас, засоби для видалення плям, скипидар, віск і засоби для видалення воску, а також речі з поролону (спіненого латексу), шапочки для душу, вироби з водонепроникної тканини, речі з гумовою підкладкою, одяг і подушки з поролоном не можна сушити у приладі. Вийміть усе з кишень:

запальнички, сірники тощо. Не використовуйте прилад, якщо для його очищення використовувалися промислові хімікати.

 Просякнуті олією речі не можна сушити у приладі через їхню високу займистість.

 У жодному разі не відчиняйте дверцята силоміць і не використовуйте їх як опору.

 Переконайтеся, що водопровідний кран відкритий під час циклів сушіння.

ЦІЛЬОВЕ ВИКОРИСТАННЯ

 **УВАГА!** Цей прилад не призначений для роботи з використанням зовнішнього перемикача, наприклад таймера або окремої системи дистанційного керування.

 Цей прилад призначений для використання в побутових і аналогічних умовах, а саме: у кухонних приміщеннях для персоналу в магазинах, офісах та інших робочих середовищах; у фермерських будинках; для клієнтів у готелях, мотелях, закладах типу «ліжко та сніданок» та інших житлових приміщеннях; місцях спільного використання у

багатоквартирних будинках або пральнях самообслуговування.

 Забороняється класти в машину речі, маса яких (у кг у сухому стані) перевищує максимальну масу, зазначену в таблиці програм.

 Цей прилад не призначений для промислового використання. Не користуйтеся приладом на відкритому повітрі.

 Не використовуйте розчинники (наприклад, скипидар або бензол), мийні засоби, що містять розчинники, чистильний порошок, очисники скла або очисники загального призначення, а також легкозаймисті рідини; уникайте машинного прання тканин, оброблених розчинниками або легкозаймистими рідинами.

 Не зберігайте вибухонебезпечні або легкозаймисті речовини, такі як бензин або аерозольні балончики, у приладі або поруч із ним через ризик виникнення пожежі.

 Не сушіть невипрані речі у приладі.

 Стежте за тим, щоб навколо приладу не накопичувався ворс або пил.

 Пом'якшувач білизни або схожі продукти слід використовувати згідно з відповідними інструкціями.

 Не пересушуйте білизну.

ВСТАНОВЛЕННЯ

 Встановлення і підготовку до експлуатації мають виконувати щонайменше дві особи для уникнення ризику травмування. Під час розпакування та встановлення користуйтеся захисними рукавичками через ризик порізів.

 Переміщуйте прилад, не підіймаючи його за робочу поверхню або верхню кришку.

 Встановлення, у тому числі під'єднання до водопроводу (за наявності) та електричної мережі, а також ремонт повинні виконувати кваліфіковані технічні спеціалісти. Не ремонтуйте і не замінюйте жодних частин приладу, якщо в інструкціях з експлуатації немає чітких вказівок щодо цього. Діти повинні перебувати на безпечній відстані від місця встановлення. Після розпакування приладу переконайтеся, що його не пошкоджено під час транспортування. У разі виникнення проблем зверніться до продавця або до найближчого відділення служби післяпродажного обслуговування. Після встановлення зберігайте залишки пакувальних матеріалів (деталі з пластмаси, пінополістиролу тощо) у недоступному для дітей місці через ризик удушення.

Перед початком будь-яких монтажних робіт слід відключити прилад від будь-яких джерел живлення через ризик ураження електричним струмом. Під час встановлення переконайтеся, що прилад не пошкодить шнур живлення, інакше виникне ризик пожежі або ураження електричним струмом. Вмикайте прилад лише після повного завершення встановлення.

 Не встановлюйте прилад там, де на нього можуть впливати екстремальні зовнішні чинники: у приміщенні з поганою вентиляцією, температурою нижче 5 °C або вище 35 °C.

⚠ Під час встановлення приладу переконайтеся, що він непохитно стоїть на підлозі на чотирьох ніжках. У разі потреби відрегулюйте висоту ніжок і за допомогою рівня перевірте, чи перебуває прилад виключно в горизонтальному положенні.

⚠ Якщо прилад встановлюється на дерев'яній або «плаваючій» підлозі (деяких видах паркету та ламінату), закріпіть на підлозі лист фанери розміром не менше 60 × 60 × 3 см і поставте на нього прилад.

⚠ Під'єднайте шланг подачі води до водогону відповідно до вимог місцевих комунальних служб.

⚠ Тільки для моделей із холодним заповненням: не підключайте до джерела гарячої води.

⚠ Для моделей із гарячим заповненням: температура гарячої води на впуску не повинна перевищувати 60 °С.

⚠ Прилад закріплено транспортувальними болтами для уникнення будь-яких можливих внутрішніх пошкоджень під час транспортування. Перед використанням машини потрібно викрутити транспортувальні болти. Вийнявши болти, закрийте отвори для болтів чотирма глухими пластиковими ковпачками.

⚠ Після встановлення приладу зачекайте кілька годин перед його запуском, щоб він міг акліматизуватися в умовах приміщення.

⚠ Переконайтеся, що вентиляційні отвори внизу пральної машини (якщо вони є у вашій моделі) не закриті килимом або іншим матеріалом.

⚠ Для під'єднання приладу до водогону використовуйте тільки нові шланги. Старі комплекти шлангів не можна використовувати повторно.

⚠ Тиск подачі води має бути в діапазоні 0,1—1 МПа.

⚠ Якщо прилад встановлено поблизу газової плити або вугільної печі, забезпечте між ними теплоізоляцію (85 × 57 см), оскільки обернена до плити/печі сторона покрита алюмінієвою фольгою.

⚠ Забороняється встановлювати прилад за дверями, що замикаються на ключ, розсувними дверями або дверями з петлями на боці, протилежному відносно розташування петель на дверцятах пристрою, щоб не обмежувати повне відчинення дверцят пральної машини.

⚠ Не ремонтуйте і не замінійте жодних частин приладу, якщо в інструкціях з експлуатації немає чітких вказівок щодо цього. Звертайтеся лише до авторизованих центрів післяпродажного обслуговування. Самостійний або непрофесійний ремонт призводить до створення небезпечних ситуацій, які загрожують життю та здоров'ю людей і/або наносять значну шкоду майну.

⚠ Запасні частини для побутових приладів будуть наявні в продажу протягом 10 років після випуску останньої одиниці цього приладу на ринок, як того вимагає Директива ЄС з екологізації.

ПОПЕРЕДЖЕННЯ ЩОДО ЕЛЕКТРООБЛАДНАННЯ

⚠ Слід забезпечити можливість від'єднання приладу від джерела живлення за допомогою доступної вилки або багатополюсного перемикача, встановленого перед розеткою згідно з правилами електромонтажних робіт. Прилад потрібно заземлити відповідно до національних стандартів електричної безпеки.

⚠ Не використовуйте подовжувачі, кілька розеток або перехідників. Після встановлення електричні компоненти мають бути недоступні користувачу. Не використовуйте прилад, коли ви босоніж або ваше тіло мокре. Не використовуйте прилад, якщо шнур живлення або штепсельна вилка пошкоджені, якщо прилад не працює належним чином або якщо він був пошкоджений чи падав.

⚠ Якщо шнур живлення пошкоджено, потрібно звернутися до виробника, його агента з обслуговування або інших кваліфікованих осіб для заміни кабелю на ідентичний, щоб уникнути небезпеки — ризику ураження електричним струмом.

ЧИЩЕННЯ ТА ОБСЛУГОВУВАННЯ

⚠ **ОБЕРЕЖНО!** Переконайтеся, що прилад вимкнено і від'єднано від джерела живлення, перш ніж виконувати технічне обслуговування. Щоб уникнути травмування, користуйтеся захисними рукавичками (ризик глибоких порізів) та захисним взуттям (ризик забиття); для обслуговування прилад мають переміщати щонайменше дві особи (для зменшення навантаження); ніколи не застосовуйте очищення парою (ризик ураження електричним струмом). Непрофесійний ремонт, не дозволений виробником, може спричинити загрозу здоров'ю та безпеці, за що виробник не несе відповідальності. Будь-які дефекти або пошкодження, що виникли внаслідок непрофесійного ремонту або технічного обслуговування, не покриваються гарантією, умови якої викладені в документі, що постачається разом із приладом.

УТИЛІЗАЦІЯ ПАКУВАЛЬНИХ МАТЕРІАЛІВ

Пакувальні матеріали підлягають повній переробці й позначені відповідним символом вторинної переробки .

Різні частини упаковки потрібно утилізувати відповідно до місцевих правил щодо утилізації відходів.

УТИЛІЗАЦІЯ ПОБУТОВОЇ ТЕХНІКИ

Цей прилад виготовлено з матеріалів, які підлягають вторинній переробці або придатні для повторного використання. Утилізуйте його відповідно до місцевих правил щодо утилізації відходів. Щоб отримати додаткову інформацію про переробку, відновлення й утилізацію побутового електрообладнання, зверніться до місцевих органів влади, комунальної служби, яка займається збором побутових відходів, або до магазину, в якому було придбано прилад. Цей прилад має маркування відповідно до Директиви ЄС 2012/19/EU про утилізацію електричного та електронного обладнання (WEEE). Забезпечивши правильну утилізацію цього виробу, ви допоможете уникнути негативних наслідків для довкілля та здоров'я людей.

Символ  на виробі або в супровідній документації вказує на те, що прилад не можна утилізувати як побутові відходи, а потрібно доставити до відповідного центру утилізації електричного та електронного обладнання.



SAFETY INSTRUCTIONS

IMPORTANT TO BE READ AND OBSERVE

 This symbol reminds you to read this instruction manual.

⚠ Before using the appliance, read these safety instructions. Keep them nearby for future reference.

⚠ These instructions and the appliance itself provide important safety warnings, to be observed at all times. The manufacturer declines any liability for failure to observe these safety instructions, for inappropriate use of the appliance or incorrect setting of controls.

⚠ Very young children (0-3 years) should be kept away from the appliance. Young children (3-8 years) should be kept away from the appliance unless continuously supervised. Children from 8 years old and above and persons with reduced physical, sensory or mental capabilities or lack of experience and knowledge can use this appliance only if they are supervised or have been given instructions on safe use and understand the hazards involved. Children must not play with the appliance. Cleaning and user maintenance must not be carried out by children without supervision.

⚠ **WARNING:** never stop a appliance before the end of the drying cycle unless all items are quickly removed and spread out so that the heat is dissipated.

⚠ Items that have been soiled with substances such as cooking oil, acetone, alcohol, petrol, kerosene, spot removers, turpentine, waxes and wax removers and items such as foam rubber (latex foam), shower caps, waterproof textiles, rubber-backed articles and clothes or pillows fitted with foam rubber pads should not be dried in the appliance. Remove all objects from pockets, such as lighters and matches. Do not use the appliance if industrial chemicals have been used to clean it.

⚠ Oil-soaked items should not be dried in the appliance due to their high flammability.

⚠ Never open the door forcibly or use it as a step.

PERMITTED USE

⚠ **CAUTION:** The appliance is not intended to be operated by means of an external switching device, such as a timer, or separate remote controlled system.

⚠ This appliance is intended to be used in household and similar applications such as: staff kitchen areas in shops, offices and other working environments; farm houses; by clients in hotels, motels, bed & breakfast and other residential environments; areas for communal use in blocks of flats or in launderettes.

⚠ Do not load the machine above the maximum capacity (kg of dry cloth) indicated in the programme table.

⚠ This appliance is not for professional use. Do not use the appliance outdoors.

⚠ Do not use any solvents (e.g. turpentine, benzene), detergents containing solvents, scouring powder, glass or general purpose cleaners, or flammable fluids; do not machine wash fabrics that have been treated with solvents or flammable liquids.

⚠ Do not store explosive or flammable substances (e.g. gasoline or aerosol cans) inside or near the appliance - risk of fire.

⚠ Do not dry unwashed items in the appliance.

⚠ Take care that no lint or dust is accumulated around the appliance.

⚠ Fabric softeners, or similar products, should be used as specified by the fabric softener instructions.

⚠ Do not overdry the laundry.

⚠ Make sure that the water tap is turned on during the drying cycles.

⚠ The final part of a appliance cycle occurs without heat (cool down cycle) to ensure that the items are left at a temperature that ensures that the items will not be damaged.

⚠ During the drying phase, the door tends to get quite hot.

INSTALLATION

⚠ The appliance must be handled and installed by two or more persons - risk of injury. Use protective gloves to unpack and install - risk of cuts.

⚠ Move the appliance without lifting it by the worktop or top lid.

⚠ Installation, including water supply (if any) and electrical connections and repairs must be carried out by a qualified technician. Do not repair or replace any part of the appliance unless specifically stated in the user manual. Keep children away from the installation site. After unpacking the appliance, make sure that it has not been damaged during transport. In the event of problems, contact the dealer or your nearest After-sales Service. Once installed, packaging waste (plastic, styrofoam parts etc.) must be stored out of reach of children - risk of suffocation. The appliance must be disconnected from the power supply before any installation operation - risk of electric shock. During installation, make sure the appliance does not damage the power cable - risk of fire or electric shock. Only activate the appliance when the installation has been completed.

⚠ Do not install your appliance where it may be exposed to extreme conditions, such as: poor ventilation, temperatures below 5 °C or above 35 °C.

⚠ When installing the appliance make sure that the four feet are stable and resting on the floor, adjusting

them as required, and check that the appliance is perfectly to level using a spirit level.

⚠ If the appliance is being installed on wood or "floating" floors (certain parquet and laminate materials), secure a 60 x 60 x 3 cm (at least) sheet of plywood to the floor then place the appliance on top of this.

⚠ Connect the water inlet hose(s) to the water supply in accordance with the regulations of your local water company.

⚠ For cold fill only models: do not connect to the hot water supply.

⚠ For models with hot fill: the hot water inlet temperature must not exceed 60 °C.

⚠ The appliance is fitted with transport bolts to prevent any possible damage to the interior during transport. Before using the machine, it is imperative that the transport bolts are removed. After their removal, cover the openings with the 4 enclosed plastic caps.

⚠ After installation of the device, wait a few hours before starting it so that it acclimates to the environmental conditions of the room.

⚠ Make sure that the ventilation openings in the base of your washing machine (if available on your model) are not obstructed by a carpet or other material.

⚠ Use only new hoses to connect the appliance to the water supply. The old hose-sets should not be reused.

⚠ The supply water pressure must be in the 0.1-1 MPa range.

⚠ If the appliance is installed near to a gas or coal stove, provide a heat insulating plate (85 x 57cm) in between, as the side facing the stove is covered with aluminium foil.

⚠ The appliance must not be installed behind a lockable door, a sliding door or a door with a hinge on the opposite side to that of the appliance, in such a way that a full opening of the machine door is restricted.

⚠ Do not repair or replace any part of the appliance unless specifically stated in the user manual. Use only authorized After-sales Service. Self or non-professional repair may lead to dangerous incident resulting in live or health threatening and/or significant property damage.

⚠ The spare parts for the household machine will be available for 10 years after placing the last unit on the market as dictated by the European Ecodesign regulation.

ELECTRICAL WARNINGS

⚠ It must be possible to disconnect the appliance from the power supply by unplugging it if plug is accessible, or by a multi-pole switch installed upstream of the socket in accordance with the wiring rules and the appliance must be earthed in conformity with national electrical safety standards.

⚠ Do not use extension leads, multiple sockets or adapters. The electrical components must not be accessible to the user after installation. Do not use the appliance when you are wet or barefoot. Do not operate this appliance if it has a damaged power cable or plug, if it is not working properly, or if it has been damaged or dropped.

⚠ If the supply cord is damaged, it must be replaced with an identical one by the manufacturer, its service agent or similarly qualified persons in order to avoid a hazard - risk of electric shock.

CLEANING AND MAINTENANCE

⚠ **WARNING:** Ensure that the appliance is switched off and disconnected from the power supply before performing any maintenance operation. To avoid risk of personal injury use protective gloves (risk of laceration) and safety shoes (risk of contusion); be sure to handle by two persons (reduce load); never use steam cleaning equipment (risk of electric shock). Non-professional repairs not authorized by the manufacturer could result in a risk to health and safety, for which the manufacturer cannot be held liable. Any defect or damage caused from non-professional repairs or maintenance will not be covered by the guarantee, the terms of which are outlined in the document delivered with the unit.

DISPOSAL OF PACKAGING MATERIALS

The packaging material is 100% recyclable and is marked with the recycle symbol .

The various parts of the packaging must therefore be disposed of responsibly and in full compliance with local authority regulations governing waste disposal.

DISPOSAL OF HOUSEHOLD APPLIANCES

This appliance is manufactured with recyclable or reusable materials. Dispose of it in accordance with local waste disposal regulations. For further information on the treatment, recovery and recycling of household electrical appliances, contact your local authority, the collection service for household waste or the store where you purchased the appliance. This appliance is marked in compliance with European Directive 2012/19/EU, Waste Electrical and Electronic Equipment (WEEE). By ensuring this product is disposed of correctly, you will help prevent negative consequences for the environment and human health.

The symbol  on the product or on the accompanying documentation indicates that it should not be treated as domestic waste but must be taken to an appropriate collection center for the recycling of electrical and electronic equipment.





