

A  x 2

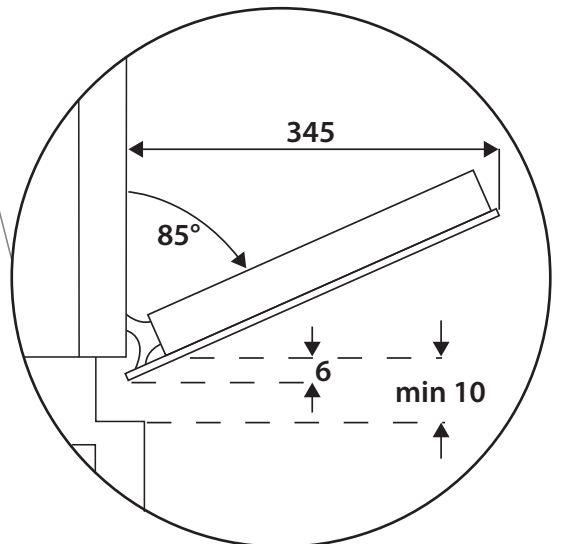

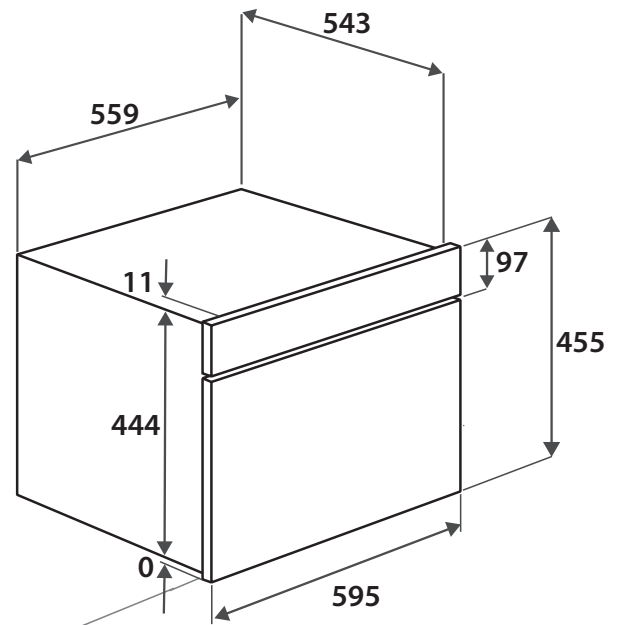
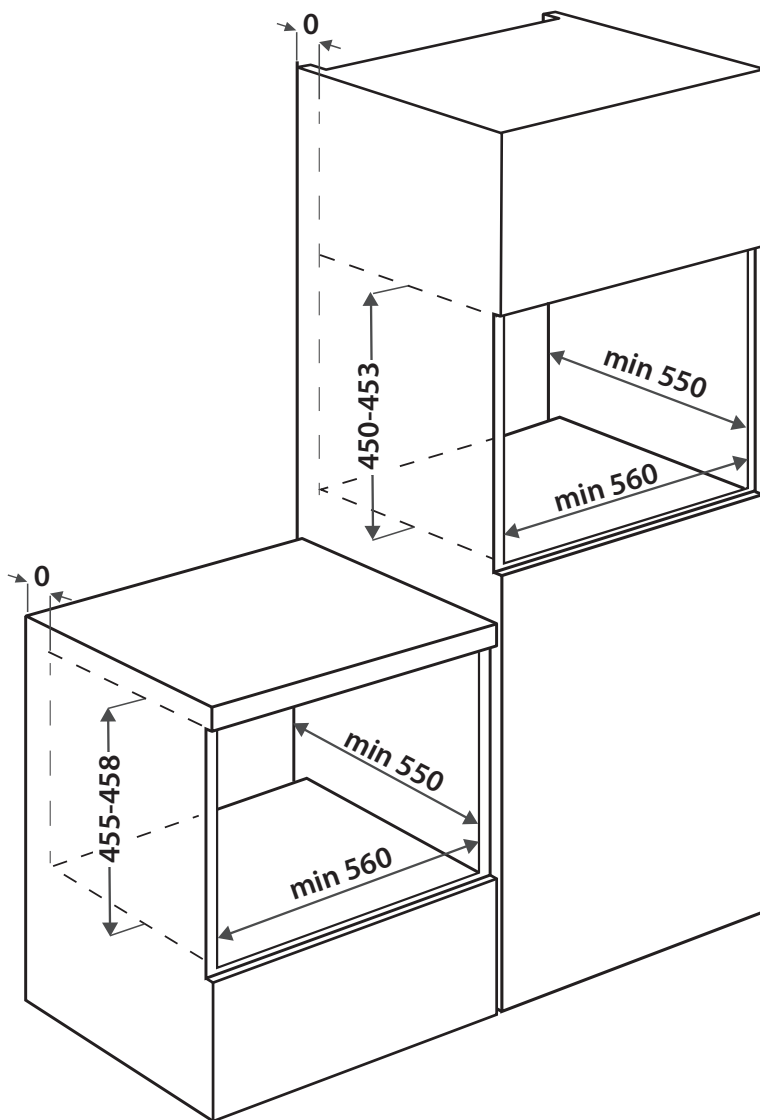
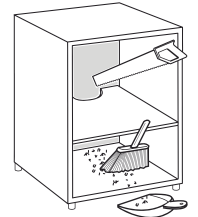
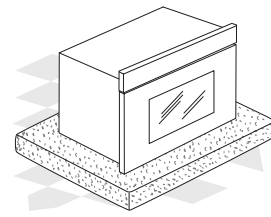
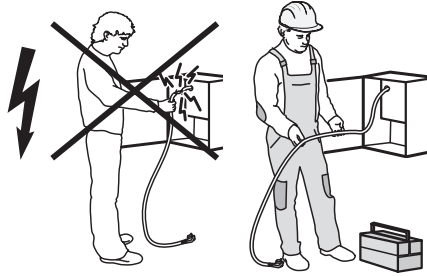
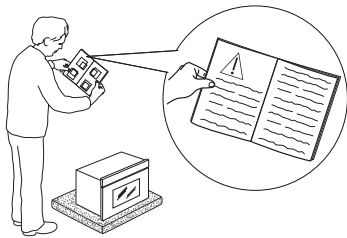
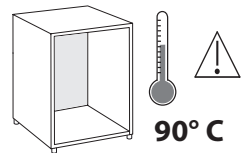
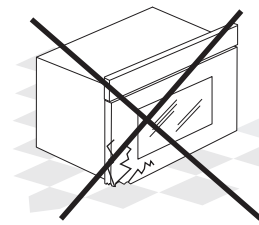
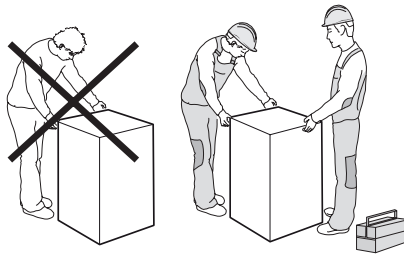
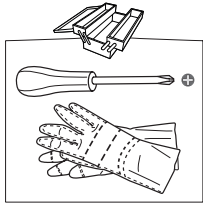
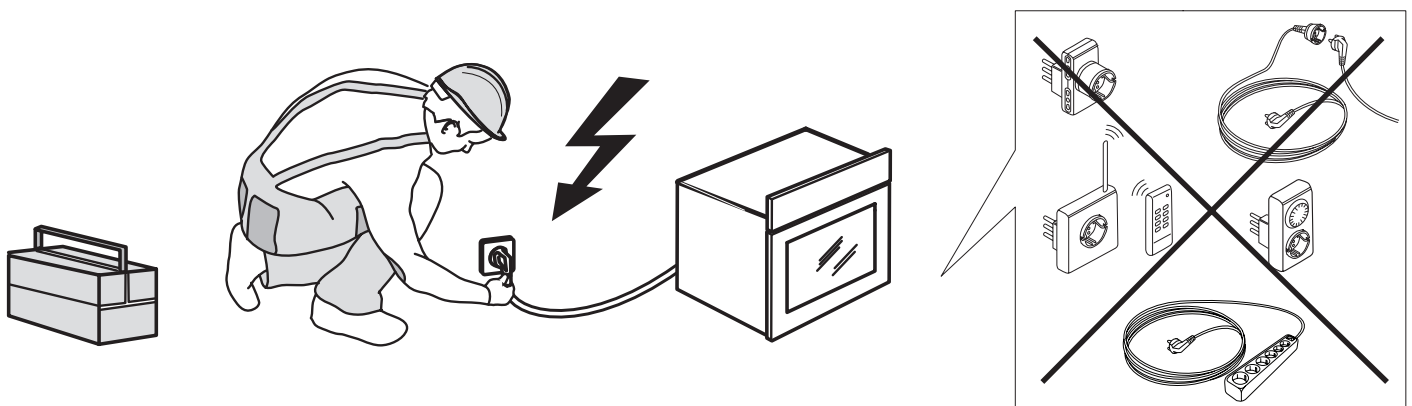
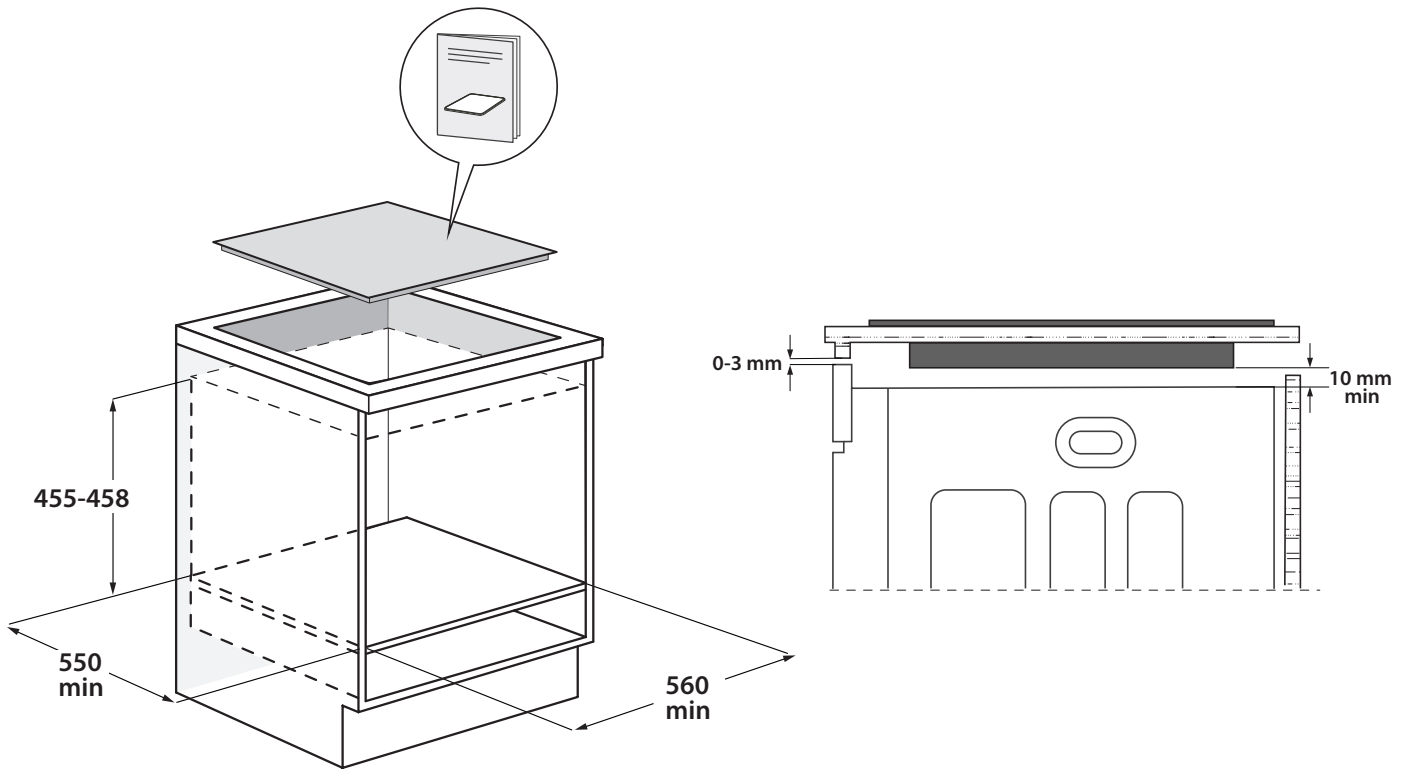
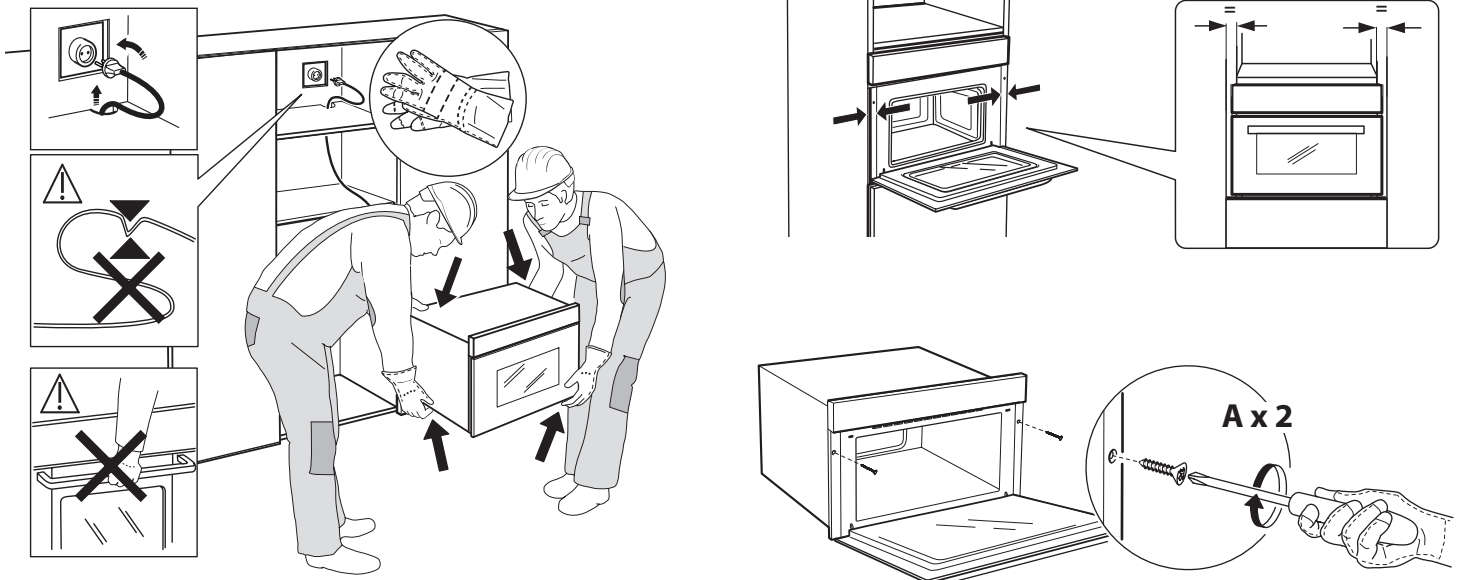

EN SAFETY INSTRUCTIONS

IMPORTANT TO BE READ AND OBSERVED

Before using the appliance, read these safety instructions. Keep them nearby for future reference.

These instructions and the appliance itself provide important safety warnings, to be observed at all times. The manufacturer declines any liability for failure to observe these safety instructions, for inappropriate use of the appliance or incorrect setting of controls.

⚠ Very young children (0-3 years) should be kept away from the appliance. Young children (3-8 years) should be kept away from the appliance unless continuously supervised. Children from 8 years old and above and persons with reduced physical, sensory or mental capabilities or lack of experience and knowledge can use this appliance only if they are supervised or have been given instructions on safe use and understand the hazards involved. Children must not play with the appliance. Cleaning and user maintenance must not be carried out by children without supervision.

⚠ **WARNING:** When the appliance is operated in the combination mode, children should only use the oven under adult supervision due to the temperatures generated.

⚠ **WARNING:** The appliance and its accessible parts become hot during use. Care should be taken to avoid touching heating elements. Children less than 8 years of age must be kept away unless continuously supervised.

⚠ Never leave the appliance unattended during food drying. If the appliance is suitable for probe usage, only use a temperature probe recommended for this oven - risk of fire.

⚠ Keep clothes or other flammable materials away from the appliance, until all the components have cooled down completely - risk of fire.

Always be vigilant when cooking foods rich in fat, oil or when adding alcoholic beverages - risk of fire. Use oven gloves to remove pans and accessories. At the end of cooking, open the door with caution, allowing hot air or steam to escape gradually before accessing the cavity - risk of burns. Do not obstruct hot air vents at the front of the oven - risk of fire.

⚠ Exercise caution when the oven door is in the open or down position, to avoid hitting the door.

⚠ The food must not be left in or on the product for more than one hour before or after cooking.

⚠ **WARNING:** If the door or door seals are damaged, the oven must not be operated until it has been repaired by a competent person - risk of injury.

⚠ **WARNING:** Liquids and foods must not be heated in sealed containers - risk of explosion, heating of beverages can result in delayed eruptive boiling,

care must be taken when handling the container - risk of burn.

⚠ The microwave oven is intended for heating food and beverages. Microwave heating of beverages can result in delayed eruptive boiling, therefore care must be taken when handling the container. Do not dry food or clothing or heat warming pads, slippers, sponges, damp cloth and similar - risk of injury, ignition or fire. When heating food in plastic or paper containers, remains vigilant on the oven - risk of fire.

⚠ After heating baby food or liquids in a baby bottle or a safe microwave cup, always shake, stir and check the temperature before service. This will ensure that the heat is evenly distributed and avoid the risk of scalding or burns.

⚠ The contents of feeding bottles and baby food jars must be stirred or shaken and their temperature checked - risk of burn. Do not heat eggs in their shells and whole hard-boiled eggs, even after microwave heating has ended - risk of explosion.

⚠ Only use utensils that are suitable for microwave cooking. Do not use metallic containers - risk of injury.

⚠ Only use a temperature probe recommended for this oven - risk of fire.

⚠ If smoke is emitted switch off or unplug the appliance and keep the door closed in order to stifle any flames.

⚠ If the appliance is installed 850 mm or more above the floor, take care not to displace the turntable when removing containers - risk of injury.

⚠ Do not use your microwave oven for deep-frying, because the oil temperature can not be controlled.

⚠ Metallic containers for food and beverages are not suitable during microwave cooking unless they are marked with specific symbol for use in microwave oven. The maximum allowed size of container and crisp plate are the same dimension of turntable glass dish. For product without turntable, the maximum allowed diameter of crisp plate is 32 cm. Always ensure that foods and accessories do not come into contact with the inside walls of the cavity, if not otherwise specified.

⚠ Do not remove the microwave inlet protection plates on the side of the cavity walls (certain models only). They prevent grease and food particles from entering the microwave inlet channels.

PERMITTED USE

⚠ **CAUTION:** The appliance is not intended to be operated by means of an external switching device, such as a timer, or separate remote controlled system.

⚠ This appliance is intended to be used in household and similar applications such as: staff kitchen areas in shops, offices and other working environments; farmhouses; by clients in hotels, motels, bed & breakfast and other residential environments.

⚠ **CAUTION:** This appliance is for cooking purposes only. It shall not be used for other purposes, for example room heating.

⚠ This appliance is not for professional use. Do not use the appliance outdoors.

⚠ **WARNING:** Do not store cooking utensils or food and similar when the microwave is not in use. Do not store combustible products, explosive or flammable substances (e.g. gasoline or aerosol cans) inside the cavity or near the appliance.

⚠ **WARNING:** Ensure that the cavity does not contain any items or utensils that are not suitable for the use with the microwave oven before you operate the appliance.

INSTALLATION

⚠ The appliance must be handled and installed by two or more persons - risk of injury. Use protective gloves to unpack and install - risk of cuts.

⚠ Installation, including water supply (if any), electrical connections and repairs must be carried out by a qualified technician. Do not repair or replace any part of the appliance unless specifically stated in the user manual. Keep children away from the installation site. After unpacking the appliance, make sure that it has not been damaged during transport. In the event of problems, contact the dealer or your nearest After-sales Service. Once installed, packaging waste (plastic, styrofoam parts etc.) must be stored out of reach of children - risk of suffocation. The appliance must be disconnected from the power supply before any installation operation - risk of electrical shock. During installation, make sure the appliance does not damage the power cable - risk of fire or electrical shock. Only activate the appliance when the installation has been completed.

⚠ Carry out all cabinet cutting works before fitting the appliance in the furniture and remove all wood chips and sawdust.

⚠ Do not remove the appliance from its polystyrene foam base until the time of installation.

⚠ After installation, the bottom of the appliance must no longer be accessible - risk of burn.

⚠ Do not install the appliance behind a decorative door - risk of fire.

⚠ If the appliance is installed under the worktop, do not obstruct the minimum gap between the worktop and the upper edge of the oven - risk of burns.

⚠ This appliance is intended to be used built-in. Do not use it freestanding or place into a cabinet.

After unpacking the appliance, make sure that the appliance door closes properly. In the event of problems contact the dealer or your nearest After-sales Service.

The product can be installed only in cabinet at 850 mm above the floor unless otherwise specified in installation technical drawing.

ELECTRICAL WARNINGS

⚠ The rating plate is on the front edge of the oven (visible when the door is open).

⚠ It must be possible to disconnect the appliance from the power supply by unplugging it if plug is accessible, or by a multi-pole switch installed upstream of the socket in accordance with the wiring rules and the appliance must be earthed in conformity with national electrical safety standards.

⚠ Do not use extension leads, multiple sockets or adapters. The electrical components must not be accessible to the user after installation. Do not use the appliance when you are wet or barefoot. Do not operate this appliance if it has a damaged power cable or plug, if it is not working properly, or if it has been damaged or dropped.

⚠ If the supply cord is damaged, it must be replaced with an identical one by the manufacturer, its service agent or similarly qualified persons in order to avoid a hazard - risk of electrical shock.

⚠ If the supply cord needs to be replaced, contact an authorised service center.

⚠ Do not immerse the supply cord or mains plug in water. Keep the cable away from hot surfaces - risk of electric shock or fire hazard.

CLEANING AND MAINTENANCE

⚠ **WARNING:** It is hazardous for anyone other than a competent person to carry out any service or repair operation that involves the removal of a cover which give protection against exposure to microwave energy.

⚠ Failure to maintain the oven in a clean condition could lead to deterioration of the surface that could adversely affect the life of the appliance and possibly result in a hazardous situation.

⚠ The oven must be cleaned regularly and any food deposits removed.

⚠ **WARNING:** Ensure that the appliance is switched off and disconnected from the power supply before performing any maintenance operation. To avoid risk of personal injury use protective gloves (risk of laceration) and safety shoes (risk of contusion); be sure to handle by two persons (reduce load); never use steam cleaning equipment (risk of electric shock). Non-professional repairs not authorised by the manufacturer could result in a risk to health and safety, for which the manufacturer cannot be held liable. Any defect or damage caused from non-professional repairs or maintenance will not be covered by the guarantee, the terms of which are outlined in the document delivered with the unit.

⚠ Regularly clean the inside of the appliance door and the gasket (without removing it) using a soft sponge, warm water and mild detergent. Dry using soft cloth. Do not use metal scrapers.

⚠ Do not use harsh abrasive cleaners or metal scrapers to clean the door glass since they can scratch the surface, which may result in shattering of the glass.

⚠ Make sure the appliance has cooled down before cleaning or performing maintenance - risk of burns.

⚠ Use non-metallic tools and non-abrasive detergents on accessories, otherwise the surfaces may be scratched or damaged.

⚠ Change the crisp plate if the coating appears damaged after long-term use (for example scratches, bubbles, delamination, colour change, deformation).

⚠ Change the accessory if cracks, signs of melting, or changes in colour are present.

DISPOSAL OF PACKAGING MATERIALS

The packaging material is 100% recyclable and is marked with the recycle symbol ♻. The various parts of the packaging must therefore be disposed of responsibly and in full compliance with local authority regulations governing waste disposal.

DISPOSAL OF HOUSEHOLD APPLIANCES

This appliance is manufactured with recyclable or reusable materials. Dispose of it in accordance with local waste disposal regulations. For further information on the treatment, recovery and recycling of household electrical appliances, contact your local authority, the collection service for household waste or the store where you purchased the appliance. This appliance is marked in compliance with European Directive 2012/19/EU, Waste Electrical and Electronic Equipment (WEEE) and with the Waste Electrical and Electronic Equipment regulations 2013 (as amended). By ensuring this product is disposed of correctly, you will help prevent negative consequences for the environment and human health. The ♻ symbol on the product or on the accompanying documentation indicates that it should not be treated as domestic waste but must be taken to an appropriate collection center for the recycling of electrical and electronic equipment.

DECLARATIONS OF CONFORMITY

This appliance is in compliance with the European standard EN 60705. The information related to low power mode of the appliance in accordance with Regulation (EU) 2023/826 can be found in the following link: <https://docs.emeaappliance-docs.eu/>
This product can contain light source(s) of Energy Efficiency Class G or F.

* The Manufacturer, Beko Europe Management S.r.l., declares that this model of household appliance with radio equipment is compliant with directive 2014/53/UE and Radio Equipment Regulations 2017.

* The complete text of the declaration of conformity is present at the following website: <https://docs.emeaappliance-docs.eu>

* The radio equipment operated in the 2.4 GHz ISM frequency band, the maximum radio-frequency power transmitted does not exceed 20 dBm (e.i.r.p.).

* This product collects and transmits usage data when connected to the internet (e.g. temperature setting, usage duration, error code). In accordance with EU Data Act (Regulation EU 2023/2854), you have the right to access and manage this data. For detail on what data is collected, how it is used, and how to access it please visit: www.homewhiz.com/eu-data-act-policy

* applicable only for products with Wi-Fi features



DE SICHERHEITSHINWEISE

DIESE MUSS GELESEN UND BEACHTET WERDEN

Diese Sicherheitsanweisungen vor dem Gebrauch durchlesen. Diese Anweisungen zum Nachschlagen leicht zugänglich aufbewahren.

In diesen Anweisungen sowie auf dem Gerät selbst werden wichtige Sicherheitshinweise angegeben,

die durchgelesen und stets beachtet werden müssen. Der Hersteller übernimmt keine Haftung für die Nichtbeachtung dieser Sicherheitshinweise, für unsachgemäße Verwendung des Geräts oder falsche Bedienungseinstellung.

⚠ Babys und Kleinkinder (0-3 Jahre) müssen vom Gerät fern gehalten werden. Jüngere Kinder (3-8 Jahre) müssen vom Gerät ferngehalten werden, es sei denn, sie werden ständig beaufsichtigt. Dieses Gerät darf von Kindern ab 8 Jahren sowie Personen mit herabgesetzten physischen, sensorischen oder geistigen Fähigkeiten und Mangel an Erfahrung und Kenntnissen nur unter Aufsicht oder nach ausreichender Einweisung durch eine für ihre Sicherheit verantwortliche Person verwendet werden. Kinder dürfen nicht mit dem Gerät spielen. Die Reinigung und Pflege des Gerätes darf von Kindern nicht ohne Aufsicht durchgeführt werden.

⚠ **WARNUNG:** Wenn das Gerät im Kombinationsmodus betrieben wird, dürfen Kinder das Gerät wegen der entstehenden hohen Temperaturen nur unter Aufsicht Erwachsener benutzen.

⚠ **WARNUNG:** Das Gerät und die zugänglichen Teile werden bei der Benutzung heiß. Das Berühren der Heizelemente ist unbedingt zu vermeiden. Kinder unter 8 Jahren dürfen sich dem Gerät nur unter Aufsicht nähern.

⚠ Lassen Sie das Gerät während des Dörrens von Speisen niemals unbeaufsichtigt. Eignet sich das Gerät für die Verwendung von Sonden, ausschließlich für diesen Ofen empfohlene Temperatursonden verwenden – Brandgefahr.

⚠ Kleidung oder andere brennbare Materialien vom Gerät fernhalten, bis alle Komponenten vollständig abgekühlt sind - Brandgefahr.

Beim Garen von fett- oder ölhaltigen Speisen oder bei Zugabe von alkoholischen Getränken besonders wachsam sein – Brandgefahr. Verwenden Sie Backofenhandschuhe, um Gargeschirr und Zubehörteile zu entnehmen. Nach Ende des Garens die Tür vorsichtig öffnen, damit heißer Dampf langsam entweichen kann, bevor in den Backofen gelangt wird – Verbrennungsgefahr. Die Warmluftklappen an der Vorderseite des Ofens nicht abdecken – Brandgefahr.

⚠ Vorsichtig vorgehen, wenn die Ofentür geöffnet oder heruntergeklappt ist, um zu vermeiden, dass sie daran stoßen.

⚠ Das Gargut darf nicht länger als eine Stunde vor oder nach der Zubereitung im oder auf dem Produkt bleiben.

⚠ **WARNUNG:** Wenn die Tür oder die Türdichtung beschädigt sind, darf das Gerät erst nach einer Reparatur durch geschultes Fachpersonal wieder verwendet werden - Verletzungsgefahr..

⚠ **WARNUNG:** Flüssigkeiten und Speisen sollten

nicht in geschlossenen Behältern erwärmt werden - Explosionsgefahr. Das Erwärmen von Getränken kann zu verzögertem plötzlichem Überkochen führen, bei Verwendung des Behälters muss besonders vorsichtig vorgegangen werden - Verbrennungsgefahr.

⚠ Die Mikrowelle ist für das Aufheizen von Speisen und Getränken bestimmt. Das Aufheizen von Getränken in der Mikrowelle kann zu einem verzögerten eruptivem Sieden führen; gehen Sie daher stets vorsichtig mit dem Flüssigkeitsbehälter um. Keine Kleidungsstücke trocknen oder Wärmekissen, Hausschuhe, Schwämme, feuchte Kleidung und ähnliches aufwärmen - Verletzungsgefahr, Brandgefahr. Beim Erwärmen von Speisen in Kunststoff- oder Papierbehältern, wachsam am Backofen bleiben - Brandgefahr.

⚠ Nach dem Erhitzen von Babynahrung oder Flüssigkeiten in einer Babyflasche oder einem mikrowellensicheren Becher schütteln und rühren Sie immer und überprüfen Sie die Temperatur vor dem Gebrauch. Dadurch wird eine gleichmäßige Wärmeverteilung sichergestellt und das Risiko des Verbrühens oder Verbrennens vermieden.

⚠ Inhalte von Babyflaschen und Babynahrungsgläsern müssen gerührt oder geschüttelt und deren Temperatur geprüft werden - Verbrennungsgefahr. Keine Eier in ihrer Schale und ganze hart gekochte Eier erwärmen, selbst nach Beendigung der Mikrowellenerwärmung - Explosionsgefahr.

⚠ Nur mikrowellengeeignetes Geschirr verwenden. Keine Metallbehälter verwenden - Verletzungsgefahr.

⚠ Verwenden Sie nur einen für diesen Ofen empfohlenen Temperaturfühler - Brandgefahr.

⚠ Wenn Rauch austritt, schalten Sie das Gerät aus oder ziehen Sie den Stecker heraus. Halten Sie die Tür geschlossen, damit sich die Flammen nicht ausbreiten können.

⚠ Wenn das Gerät in einer Höhe von 850 mm oder mehr vom Boden entfernt installiert wird, muss darauf geachtet werden, den Drehteller bei Entfernen der Behälter nicht zu verschieben - Verletzungsgefahr.

⚠ Verwenden Sie das Mikrowellengerät nicht zum Frittieren, da die Temperatur des Frittieröls nicht kontrolliert werden kann.

⚠ Metallbehälter für Lebensmittel und Getränke sind für das Garen in der Mikrowelle nicht geeignet, es sei denn, sie sind mit einem speziellen Symbol für die Verwendung in Mikrowellengeräten gekennzeichnet. Die maximal zulässige Größe des Behälters und der Crisp-Platte entspricht der Größe des Glasdrehtellers. Bei Produkten ohne Drehteller beträgt der maximal zulässige Durchmesser der Crisp-Platte 32 cm. Stets sicherstellen, dass Speisen und Zubehörteile die Innenseiten des Geräts nicht berühren, wenn nicht anders angegeben.

⚠ Entfernen Sie nicht die Platten zum Schutz der Mikrowellenluftkanäle an der Seite des Garraums (nur bestimmte Modelle). Sie verhindern, dass Fett und Speiseteilchen in die Mikrowellenluftkanäle gelangen.

ZULÄSSIGE NUTZUNG

⚠ VORSICHT: Das Gerät ist nicht für den Betrieb mit einer externen Schaltvorrichtung, z. B. einem Timer oder einer separaten Fernbedienung, ausgelegt.

⚠ Dieses Gerät ist für Haushaltsanwendungen und ähnliche Anwendungen konzipiert, zum Beispiel: Mitarbeiterküchen im Einzelhandel, in Büros oder in anderen Arbeitsbereichen; Gutshäuser; für Gäste in Hotels, Motels, Frühstückspensionen und anderen Wohneinrichtungen.

⚠ VORSICHT: Dieses Gerät ist nur zum Kochen geeignet. Es darf nicht für andere Zwecke, z. B. für die Raumheizung, verwendet werden.

⚠ Dieses Gerät eignet sich nicht für den professionellen Einsatz. Das Gerät ist nicht für die Benutzung im Freien geeignet.

⚠ WARNUNG: Bewahren Sie keine Kochutensilien, Lebensmittel oder ähnliches im Mikrowellengerät auf, wenn es nicht in Gebrauch ist. Keine brennbaren Produkte, explosiven oder entzündbaren Stoffe (z.B. Benzin oder Sprühdosen) im Garraum oder in der Nähe des Gerätes lagern.

⚠ WARNUNG: Vergewissern Sie sich, dass sich im Garraum keine Gegenstände oder Utensilien befinden, die nicht für die Verwendung mit dem Mikrowellengerät geeignet sind, bevor Sie das Gerät in Betrieb nehmen.

INSTALLATION

⚠ Zum Transport und zur Installation des Gerätes sind zwei oder mehrere Personen erforderlich - Verletzungsgefahr. Schutzhandschuhe zum Auspacken und zur Installation verwenden - Risiko von Schnittverletzungen.

⚠ Die Installation, einschließlich der Wasserversorgung (falls vorhanden) und elektrische Anschlüsse und Reparaturen müssen von einem qualifizierten Techniker durchgeführt werden. Das Gerät nicht selbst reparieren und keine Teile austauschen, wenn dies von der Bedienungsanleitung nicht ausdrücklich vorgesehen ist. Kinder vom Installationsort fernhalten. Prüfen Sie das Gerät nach dem Auspacken auf Transportschäden. Bei auftretenden Problemen wenden Sie sich bitte an Ihren Händler oder den Kundendienst. Nach der Installation müssen Verpackungsabfälle (Kunststoff, Styroporteile usw.) außerhalb der Reichweite von Kindern aufbewahrt werden - Erstickungsgefahr. Das Gerät vor Installationsarbeiten von der Stromversorgung trennen - Stromschlaggefahr. Während der Installation sicherstellen, das Netzkabel nicht mit dem Gerät selbst zu beschädigen - Brand- oder Stromschlaggefahr. Das Gerät erst starten,

wenn die Installationsarbeiten abgeschlossen sind.

⚠ Den Einbauschrank vor dem Einschleiben des Geräts auf das Einbaumaß zurechtschneiden und alle Sägespäne und Schnittreste entfernen.

⚠ Das Gerät erst unmittelbar vor der Installation von der Polystyrolunterlage nehmen.

⚠ Der Geräteboden darf nach der Installation nicht mehr zugänglich sein – Verbrennungsgefahr.

⚠ Das Gerät nicht hinter einer dekorativen Tür installieren – Brandgefahr.

⚠ Wenn das Gerät unter der Arbeitsfläche installiert ist, den Mindestabstand zwischen der Arbeitsfläche und der oberen Kante des Ofens nicht abdecken – Verbrennungsgefahr.

⚠ Dieses Gerät ist für den Einbau vorgesehen. Das Gerät nicht freistehend oder in einem Schrank mit Tür verwenden.

Vergewissern Sie sich nach dem Auspacken, dass die Tür richtig schließt. Bei auftretenden Problemen wenden Sie sich bitte an Ihren Händler oder den Kundendienst.

Das Produkt kann nur in Schränken mit einer Höhe von 850 mm über dem Fußboden installiert werden, sofern in der technischen Installationszeichnung nichts anderes angegeben ist.

HINWEISE ZUR ELEKTRIK

⚠ Das Typenschild befindet sich an der Vorderkante des Backofens (bei offener Tür sichtbar).

⚠ Es muss gemäß den Verdrahtungsregeln möglich sein, den Netzstecker des Gerätes zu ziehen, oder es mit einem Trennschalter, welcher der Steckdose vorgeschaltet ist, auszuschalten. Das Gerät muss im Einklang mit den nationalen elektrischen Sicherheitsbestimmungen geerdet sein.

⚠ Verwenden Sie keine Verlängerungskabel, Mehrfachstecker oder Adapter. Nach der Installation dürfen Strom führende Teile für den Benutzer nicht mehr zugänglich sein. Das Gerät nicht bedienen, wenn Sie nasse Hände haben oder barfuß sind. Das Gerät nicht verwenden, wenn das Netzkabel oder der Stecker beschädigt sind, wenn es nicht einwandfrei funktioniert, wenn es heruntergefallen ist oder in irgendeiner Weise beschädigt wurde.

⚠ Wenn das Netzkabel beschädigt ist, muss es aus Sicherheitsgründen vom Hersteller, von seinem Kundendienstvertreter oder einer ähnlich qualifizierten Fachkraft mit einem identischen Kabel ersetzt werden – Stromschlaggefahr.

⚠ Wenn das Netzkabel ausgetauscht werden muss, einen autorisierten Kundendienst kontaktieren.

⚠ Tauchen Sie das Netzkabel oder den Netzstecker nicht ins Wasser. Halten Sie das Kabel von heißen Oberflächen fern - es besteht Stromschlag- und Brandgefahr.

REINIGUNG UND PFLEGE

⚠ **WARNUNG:** Laien bringen sich durch Wartungs-

oder Reparaturversuche in Gefahr, bei denen die zum Schutz vor Mikrowellenstrahlung am Gerät angebrachten Abdeckungen oder Gehäuseteile entfernt werden müssen.

⚠ Wird das Gerät nicht laufend sauber gehalten, kann dies zur Abnutzung der Oberfläche führen, was die Lebensdauer des Gerätes verringern und evtl. zu gefährlichen Situationen führen kann.

⚠ Der Ofen sollte regelmäßig gereinigt werden; alle Lebensmittelreste und Ablagerungen müssen dabei entfernt werden.

⚠ **WARNUNG:** Vor dem Durchführen von Wartungsarbeiten ist sicherzustellen, dass das Gerät ausgeschaltet und von der Stromversorgung getrennt ist. Um die Gefahr von Personenschäden zu vermeiden, Schutzhandschuhe (Gefahr von Schnittverletzungen) und Sicherheitsschuhe (Quetschgefahr) tragen; unbedingt zu zweit transportieren (Last reduzieren); keine Dampfreinigungsgeräte verwenden (Stromschlaggefahr). Nicht professionelle und nicht vom Hersteller autorisierte Reparaturen können ein Risiko für Gesundheit und Sicherheit mit sich bringen, wofür der Hersteller nicht haftbar gemacht werden kann. Jegliche Mängel oder Schäden infolge nicht professioneller Reparatur- oder Wartungsarbeiten sind nicht durch die Garantie abgedeckt, deren Bedingungen in den Unterlagen angeführt sind, welche mit dem Gerät mitgeliefert werden.

⚠ Reinigen Sie regelmäßig die Innenseite der Gerätetür und die Dichtung (ohne sie auszubauen) mit einem weichen Schwamm, warmem Wasser und einem milden Reinigungsmittel. Mit einem weichen Tuch abtrocknen. Verwenden Sie keine Metallschaber.

⚠ Keine Scheuermittel oder Metallschaber verwenden, um die Glasoberfläche in der Tür zu reinigen. Hierbei kann die Oberfläche verkratzt werden, was zu Glasbruch führen kann.

⚠ Vor dem Reinigen oder dem Ausführen von Wartungsarbeiten sicherstellen, dass das Gerät abgekühlt ist – Verbrennungsgefahr.

⚠ Für das Zubehör nichtmetallische Werkzeuge und nicht scheuernde Reinigungsmittel verwenden, da die Oberflächen sonst zerkratzt oder beschädigt werden können.

⚠ Die Crisp-Platte austauschen, wenn die Beschichtung nach längerem Gebrauch Beschädigungen aufweist (z. B. Kratzer, Blasen, Ablösung, Verfärbung, Verformung).

⚠ Das Zubehörteil austauschen, wenn Risse, Schmelzspuren oder Verfärbungen zu erkennen sind.

ENTSORGUNG VON VERPACKUNGSMATERIALIEN

Das Verpackungsmaterial ist zu 100 % wiederverwertbar und trägt das Recycling-Symbol ♻. Werfen Sie das Verpackungsmaterial deshalb nicht einfach weg, sondern entsorgen Sie es gemäß den geltenden örtlichen Vorschriften.

ENTSORGUNG VON HAUSHALTSGERÄTEN

Dieses Gerät wurde aus recycelbaren oder wiederverwendbaren Werkstoffen hergestellt. Entsorgen Sie das Gerät im Einklang mit den

lokalen Vorschriften zur Abfallbeseitigung. Genauere Informationen zu Behandlung, Entsorgung und Recycling von elektrischen Haushaltsgeräten erhalten Sie bei Ihrer örtlichen Behörde, der Müllabfuhr oder dem Händler, bei dem Sie das Gerät gekauft haben. Dieses Gerät ist in Übereinstimmung mit der Europäischen Richtlinie 2012/19/EU über Elektro- und Elektronik-Altgeräte (WEEE) und den Verordnungen zur Entsorgung von Elektro- und Elektronikgeräten 2013 (in der jeweils gültigen Fassung) gekennzeichnet. Durch Ihren Beitrag zur korrekten Entsorgung dieses Produkts schützen Sie die Umwelt und die Gesundheit Ihrer Mitmenschen. Das  Symbol auf dem Gerät bzw. auf dem beiliegenden Informationsmaterial weist darauf hin, dass dieses Gerät kein normaler Haushaltsabfall ist, sondern in einer Sammelstelle für Elektro- und Elektronik-Altgeräte entsorgt werden muss.

Für Deutschland regelt das Elektroggesetz die Rückgabe von Elektrogeräten noch weitreichender.

Altgeräte können kostenfrei im lokalen Wertstoff- oder Recyclinghof abgegeben werden.

Das Gesetz sieht weitere kostenfreie Rückgabemöglichkeiten für Elektro- und Elektronik-Altgeräte im Handel vor:

- Für Produkte, die sie direkt bezogen haben, bieten wir die optionale Rücknahme ihres Altgerätes bei Anlieferung des neuen Gerätes durch den Spediteur.
- Rückgabe in Elektrofachmärkten mit einer Verkaufsfläche von mindestens 400m²
- Rückgabe in Lebensmittelmärkten mit einer Verkaufsfläche von mindestens 800m², wenn diese regelmäßig Elektrogeräte zum Kauf anbieten.
- Rücknahmen über den Versandhandel

Für Haushaltsgroßgeräte mit einer Kantenlänge über 25cm gilt eine 1:1 Rücknahme – sie können bei Neukauf ein Altgerät der gleichen Art zurückgeben. Für Kleingeräte mit einer Kantenlänge bis 25cm besteht auch eine 0:1 Rücknahmepflicht – die Rückgabe von Geräten ist nicht an einen Neukauf gebunden.

Bitte löschen sie personenbezogene Daten auf geräte-internen Datenträgern, bevor sie das Gerät entsorgen. Sie sind verpflichtet Leuchtmittel; Batterien und Akkumulatoren getrennt zu entsorgen, sofern diese zerstörungsfrei aus dem Gerät entnehmbar sind.

KONFORMITÄTSEKTLÄRUNG

Dieses Gerät entspricht der europäischen Norm EN 60705.

Die Informationen zum Energiesparmodus des Geräts gemäß der Verordnung (EU) 2023/826 finden Sie unter dem folgenden Link: <https://docs.emeaappliance-docs.eu/>

DiesesProduktkanneine/mehrereLichtquelle(n)derEnergieeffizienzklasse G oder F enthalten.

* Der Hersteller, die Beko Europe Management s.r.l., erklärt, dass dieses Haushaltsgerätemodell mit Funkanlage der Richtlinie 2014/53/EU und den Radio Equipment Regulations 2017 entspricht.

* Der vollständige Text der Konformitätserklärung ist auf folgender Internetseite zu finden: <https://docs.emeaappliance-docs.eu>

* Die Funkanlage arbeitet auf 2,4 GHz ISM Frequenzband, die maximale übertragene Funkfrequenzleistung überschreitet 20 dBm (e.i.r.p.) nicht.

* Dieses Produkt erfasst und überträgt Nutzungsdaten, wenn es mit dem Internet verbunden ist (z. B. Temperatureinstellung, Nutzungsdauer, Fehlercode). Gemäß der EU-Datenverordnung (Verordnung (EU) 2023/2854) haben Sie das Recht, auf diese Daten zuzugreifen und sie zu verwalten. Ausführliche Informationen darüber, welche Daten erhoben werden, wie sie verwendet werden und wie man auf sie zugreifen kann, finden Sie unter: www.homewhiz.com/eu-data-act-policy

* gilt nur für Produkte mit WLAN-Funktionen

FR CONSIGNES DE SÉCURITÉ

IL EST IMPORTANT DE LIRE ET OBSERVER

Avant d'utiliser l'appareil, il convient de lire attentivement les consignes de sécurité. Conservez-les à portée pour consultation ultérieure.

Ces instructions et l'appareil lui-même fournissent d'importantes consignes de sécurité qui doivent être respectées à tout moment. Le fabricant décline toute responsabilité en cas de non-respect des présentes consignes de sécurité, pour une utilisation

inadaptée de l'appareil un ou réglage incorrect des commandes.

⚠ Les enfants en bas âge (0-3 ans) doivent être tenus à l'écart de l'appareil. Les jeunes enfants (3-8 ans) doivent rester éloignés de l'appareil sauf s'ils sont surveillés en continu. Les enfants à partir de 8 ans et les personnes présentant des capacités physiques, sensorielles ou mentales réduites ou un manque d'expérience et de connaissances peuvent utiliser cet appareil uniquement s'ils sont surveillés ou ont reçu des instructions sur l'utilisation en toute sécurité et s'ils comprennent les risques impliqués. Les enfants ne doivent pas jouer avec l'appareil. Le nettoyage et l'entretien par l'utilisateur ne doivent pas être réalisés par des enfants sans surveillance.

⚠ AVERTISSEMENT : Si le four peut fonctionner en mode combiné, les enfants ne doivent l'utiliser que sous la surveillance d'un adulte en raison des hautes températures engendrées.

⚠ AVERTISSEMENT : L'appareil et ses pièces accessibles deviennent chauds pendant l'utilisation. Veuillez à ne pas toucher les éléments chauffants. Les enfants de moins de 8 ans doivent rester éloignés sauf s'ils sont surveillés en continu.

⚠ Ne laissez jamais l'appareil sans surveillance pendant le séchage des aliments. Si une sonde peut être utilisée avec l'appareil, utilisez uniquement la sonde de température recommandée pour ce four - un incendie pourrait se déclarer.

⚠ Gardez les vêtements et autres matières inflammables loin de l'appareil jusqu'à ce que toutes les composantes soient complètement refroidies - un incendie pourrait se déclarer.

Faites toujours attention lors de la cuisson d'aliments riches en graisses, en huile ou lors de l'ajout de boissons alcoolisées - risque d'incendie. Utilisez des gants pour retirer les plats et les accessoires. À la fin de la cuisson, ouvrez la porte avec précaution, en laissant l'air chaud ou la vapeur s'échapper progressivement avant d'accéder à la cavité - risque de brûlures. Évitez d'obstruer les événements d'air chaud à l'avant du four – un incendie pourrait se déclarer.

⚠ Prenez garde de ne pas entrer en collision avec la porte du four lorsque qu'elle est ouverte ou en position abaissée.

⚠ Les aliments ne doivent pas être laissés dans ou sur le produit pendant plus d'une heure avant ou après la cuisson.

⚠ AVERTISSEMENT : Si la porte ou le joint de la porte est endommagé(e), n'utilisez plus le four et faites-le réparer par un technicien spécialisé - risque de blessure.

⚠ AVERTISSEMENT : Les liquides et les aliments ne doivent pas être réchauffés dans des récipients hermétiques - ils pourraient exploser. Réchauffer des breuvages pourrait causer une ébullition à retardement, soyez prudent lorsque vous manipulez les récipients – vous pourriez vous brûler.

⚠ Le four à micro-ondes est conçu pour réchauffer la nourriture et les breuvages. Réchauffer des breuvages dans le four à micro-ondes peut causer une soudaine ébullition, soyez donc prudent lorsque vous manipulez le récipient. Ne séchez pas d'aliments ou de vêtements, et ne réchauffez pas de coussins chauffants, de chaussons, d'éponges, ou autres articles similaires – vous pourriez vous blesser ou un incendie pourrait se déclarer. Lorsque vous réchauffez des aliments dans des contenants en plastique ou en papier, ne laissez pas le four sans surveillance – un incendie pourrait se déclarer.

⚠ Après avoir réchauffé des aliments ou liquides pour bébé dans un biberon ou un petit pot prévu pour le micro-ondes, remuez toujours, agitez et vérifiez la température avant de servir. Vous assurez ainsi une bonne répartition de la chaleur et évitez les risques de brûlure ou d'ébouillantage.

⚠ Le contenu des biberons et des pots pour bébé doit être remué ou agité et sa température contrôlée - risque de brûlure. Ne chauffez pas les œufs dans leur coquille et les œufs durs entiers, même après que le chauffage au micro-ondes s'est arrêté - risque d'explosion.

⚠ Utilisez uniquement des ustensiles adaptés pour la cuisson au four à micro-ondes. N'utilisez pas de récipients métalliques – vous pourriez vous blesser.

⚠ Utilisez uniquement une sonde de température recommandés pour ce four – un incendie pourrait se déclarer.

⚠ Si vous apercevez de la fumée, éteignez ou débranchez l'appareil et laissez la porte fermée afin d'étouffer des flammes éventuelles.

⚠ Si l'appareil est installé à 850 mm ou plus au-dessus du sol, veillez à ne pas déplacer la table rotative lorsque vous enlevez les récipients - risque de blessure.

⚠ N'utilisez pas le four à micro-ondes pour la friture ; la température de l'huile ne peut pas être contrôlée.

⚠ Les récipients métalliques destinés à contenir des aliments et des boissons ne conviennent pas à la cuisson au four à micro-ondes, à moins qu'ils ne portent un symbole spécifique pour l'utilisation dans un four à micro-ondes. Les dimensions maximales autorisées pour le récipient et le plat crisp sont les mêmes que celles du plat en verre de la table tournante. Pour les produits sans plateau tournant, le diamètre maximum autorisé du plat crisp est de 32 cm. Toujours s'assurer que les aliments et les accessoires ne touchent pas aux parois internes du four, sauf spécification différente.

⚠ Ne démontez pas les plaques de protection contre les micro-ondes situées sur les flancs de la cavité du four (certains modèles uniquement). Elles empêchent la graisse et les particules alimentaires de pénétrer dans les canaux d'entrée du micro-ondes.

UTILISATION AUTORISÉE

⚠ MISE EN GARDE : L'appareil n'est pas destiné à être actionné par le biais d'un dispositif de commutation externe, comme une minuterie, ou un système de télécommande séparé.

⚠ Cet appareil est destiné à un usage domestique et peut aussi être utilisé dans les endroits suivants : cuisines pour le personnel dans les magasins, bureaux et autres environnements de travail ; fermes ; par les clients dans les hôtels, motels, et autres résidences similaires.

⚠ MISE EN GARDE : Cet appareil est uniquement destiné uniquement à la cuisson. Il ne doit pas être utilisé à d'autres fins, par exemple pour le chauffage d'une pièce.

⚠ Cet appareil n'est pas conçu pour une utilisation professionnelle. N'utilisez pas l'appareil en extérieur.

⚠ AVERTISSEMENT : Ne rangez pas les ustensiles de cuisine ou les aliments et autres dans le four à micro-ondes lorsqu'il n'est pas utilisé. N'entrez pas de substances explosives ou inflammables (p. ex. essence ou bombe aérosol) à l'intérieur ou près de l'appareil.

⚠ AVERTISSEMENT : Assurez-vous que la cavité ne contient pas d'articles ou d'ustensiles qui ne sont pas adaptés pour l'utilisation avec le four à micro-ondes avant que vous n'utilisiez l'appareil.

INSTALLATION

⚠ Deux personnes minimum sont nécessaires pour déplacer et installer l'appareil - risque de blessure. Utilisez des gants de protection pour le déballage et l'installation de l'appareil - vous risquez de vous couper.

⚠ L'installation, incluant l'alimentation en eau (selon le modèle), et les connexions électriques, ainsi que les réparations, doivent être exécutées par un technicien qualifié. Ne réparez pas ou ne remplacez pas de parties de l'appareil sauf si cela est spécifiquement indiqué dans le manuel de l'utilisateur. Maintenez les enfants éloignés du site d'installation. Après avoir déballé l'appareil, assurez-vous qu'il n'a pas été endommagé pendant le transport. En cas de problèmes, contactez le distributeur ou votre service après-vente le plus proche. Une fois installé, les déchets de l'emballage (plastiques, pièces en polystyrène, etc.) doivent être stockés hors de portée des enfants - risque d'étouffement. L'appareil ne doit pas être branché à l'alimentation électrique lors de l'installation - vous pourriez vous électrocuter. Au moment de l'installation, assurez-vous que le câble d'alimentation n'est pas endommagé par l'appareil - vous pourriez vous électrocuter. Allumez l'appareil uniquement lorsque l'installation est terminée.

⚠ Découpez le contour du meuble avant d'y insérer l'appareil, et enlevez soigneusement les copeaux et la sciure de bois.

⚠ Retirez l'appareil de sa base en mousse de polystyrène uniquement au moment de l'installation.

⚠ Une fois l'installation terminée, l'accès à la partie inférieure de l'appareil doit être impossible - vous pourriez vous brûler.

⚠ Ne pas installer l'appareil derrière une porte décorative - risque d'incendie.

⚠ Si l'appareil est installé sous le plan de travail, n'obstruez pas l'espace minimum entre le plan de travail et le bord supérieur du four - risque de brûlures.

⚠ Cet appareil est conçu pour être encastré. Ne l'utilisez pas sans support et ne pas l'installer dans un meuble.

Après avoir déballé l'appareil, assurez-vous que la porte ferme parfaitement. En cas de problème, contactez votre revendeur ou le Service Après-Vente le plus proche.

Le produit peut être installé uniquement dans une armoire à 850 mm au-dessus du sol sauf indication différente sur le schéma technique d'installation.

AVERTISSEMENTS ÉLECTRIQUES

⚠ La plaque signalétique se trouve sur le rebord avant du four (visible lorsque la porte est ouverte).

⚠ Il doit être possible de débrancher l'appareil de l'alimentation électrique en retirant la fiche de la prise de courant si elle est accessible, ou à l'aide d'un interrupteur multipolaire en amont de la prise de courant, conformément aux règles de câblage et l'appareil doit être mis à la terre conformément aux normes de sécurité électrique nationales.

⚠ N'utilisez de câbles de rallonge, de prises multiples ou d'adaptateurs. Les composants électriques ne doivent pas être accessibles à l'utilisateur après l'installation. N'utilisez pas l'appareil lorsque vous êtes mouillés ou pieds nus. Ne faites pas fonctionner cet appareil s'il présente un câble ou une prise électrique endommagés, s'il ne fonctionne pas correctement ou s'il a été endommagé ou s'il est tombé.

⚠ Si le câble d'alimentation est endommagé, il doit être remplacé par un câble identique provenant du fabricant, d'un représentant du Service Après-vente, ou par toute autre personne qualifiée - vous pourriez vous électrocuter.

⚠ Si le câble électrique doit être remplacé, contactez un centre de maintenance agréé.

⚠ Ne plongez jamais le câble d'alimentation ou la prise dans l'eau. Maintenez le câble à l'écart des surfaces chaudes - risque d'électrocution ou d'incendie.

NETTOYAGE ET ENTRETIEN

⚠ AVERTISSEMENT : Il est dangereux pour quiconque autre qu'un technicien spécialisé d'assurer l'entretien ou d'effectuer des réparations impliquant le démontage des panneaux de

protection contre l'exposition à l'énergie des micro-ondes.

⚠ Si le four n'est pas maintenue en bonne condition et propre, la surface pourrait se détériorer et ainsi réduire la durée de vie de l'appareil et pourrait aussi provoquer une situation dangereuse.

⚠ Le four doit être nettoyé régulièrement et les dépôts de nourritures enlevés.

⚠ AVERTISSEMENT : Assurez-vous que l'appareil est éteint et débranché du réseau électrique avant d'effectuer une quelconque opération d'entretien. Pour éviter tout risque de lésion personnelle, utilisez des gants de protection (risque de lacération) et des chaussures de sécurité (risque de contusion) ; assurez-vous de manipuler l'appareil avec deux personnes (pour réduire la charge) ; n'utilisez jamais d'équipement de nettoyage à vapeur (risque de choc électrique). Des réparations non-professionnelles non autorisées par le fabricant pourraient donner lieu à un risque pour la santé et la sécurité, dont le fabricant ne saurait être tenu pour responsable. Tout défaut ou dommage causé par des réparations non-professionnelles ou un entretien ne sera pas couvert par la garantie, dont les termes sont soulignés dans le document fourni avec l'unité.

⚠ Nettoyez régulièrement l'intérieur de la porte de l'appareil et le joint (sans l'enlever) à l'aide d'une éponge douce, d'eau tiède et d'un détergent doux. Séchez à l'aide d'un chiffon doux. N'utilisez pas de racloirs métalliques.

⚠ N'utilisez pas de produits abrasifs ou de grattoirs métalliques tranchants pour nettoyer la vitre de la porte, ils peuvent égratigner la surface et, à la longue, briser le verre.

⚠ Assurez-vous que l'appareil a refroidi avant toute opération de nettoyage ou de maintenance - risque de brûlures.

⚠ Utilisez des outils non métalliques et des détergents non abrasifs pour nettoyer les accessoires, sinon les surfaces risquent d'être rayées ou endommagées.

⚠ Remplacez la plaque de cuisson si le revêtement semble endommagé après une utilisation prolongée (par exemple, rayures, bulles, décollement, changement de couleur, déformation).

⚠ Remplacez l'accessoire si vous constatez des fissures, des traces de fusion ou des changements de couleur.

ÉLIMINATION DES MATÉRIAUX D'EMBALLAGE

Les matériaux d'emballage sont entièrement recyclables comme l'indique le symbole de recyclage ♻. Les différentes parties de l'emballage doivent donc être jetées de manière responsable et en totale conformité avec les réglementations des autorités locales régissant la mise au rebut des déchets.

MISE AU REBUT DES APPAREILS ÉLECTROMÉNAGERS

Cet appareil est fabriqué à partir de matériaux recyclables ou réutilisables. Mettez-le au rebut en vous conformant aux réglementations locales

en matière d'élimination des déchets. Pour toute information supplémentaire sur le traitement et le recyclage des appareils électroménagers, contactez le service local compétent, le service de collecte des déchets ménagers ou le magasin où vous avez acheté l'appareil. Cet appareil est marqué comme étant conforme à la Directive européenne 2012/19/EU, aux réglementations relatives aux Déchets d'équipement électrique et électronique (DEEE) et relatives aux Déchets d'équipement électrique et électronique de 2013 (tels qu'amendés). En vous assurant que l'appareil est mis au rebut correctement, vous pouvez aider à éviter d'éventuelles conséquences négatives sur l'environnement et la santé humaine. Le symbole  sur le produit ou sur la documentation qui l'accompagne indique qu'il ne doit pas être traité comme un déchet domestique, mais doit être remis à un centre de collecte spécialisé pour le recyclage des appareils électriques et électroniques.



DÉCLARATIONS DE CONFORMITÉ

Cet appareil est conforme à la norme européenne EN 60705. Les informations relatives au mode basse consommation de l'appareil conformément au Règlement (UE) 2023/826 sont disponibles en cliquant sur le lien suivant : <https://docs.emeaappliance-docs.eu/> Ce produit peut contenir une ou plusieurs sources lumineuses de classe d'efficacité énergétique G ou F.

* Le Fabricant, Beko Europe Management s.r.l., déclare que ce modèle d'appareil électroménager doté d'un équipement radio est conforme à la directive 2014/53/UE et aux Réglementations de l'équipement radio 2017.

* Le texte complet de la déclaration de conformité est présent sur le site internet suivant : <https://docs.emeaappliance-docs.eu>

* L'équipement radio fonctionne sur la bande de fréquence de 2,4 GHz ISM, la puissance de radiofréquence maximale transmise ne dépasse pas 20 dBm (p.i.r.e).

* Ce produit recueille et transmet des données d'utilisation lorsqu'il est connecté à l'internet (par exemple, réglage de la température, durée d'utilisation, code d'erreur). Conformément à la loi européenne sur les données (règlement UE 2023/2854), vous avez le droit d'accéder à ces données et de les gérer. Pour plus de détails sur les données collectées, la manière dont elles sont utilisées et la façon d'y accéder, veuillez consulter le site : www.homewhiz.com/eu-data-act-policy

* applicable uniquement aux produits dotés de fonctions Wi-Fi



NL VEILIGHEIDSVOORSCHRIFTEN

BELANGRIJK MOET WORDEN GELEZEN EN IN ACHT GENOMEN

Lees voordat u het apparaat gaat gebruiken deze veiligheidsinstructies. Houd ze binnen handbereik voor toekomstige raadpleging.

Deze instructies en het apparaat zelf zijn voorzien van belangrijke veiligheidsaanwijzingen, die te allen tijde moeten worden opgevolgd. De fabrikant kan niet aansprakelijk gesteld worden voor schade die het gevolg is van het niet opvolgen van deze veiligheidsinstructies, oneigenlijk gebruik of een foute programmering van de regelknoppen.

 Kleine kinderen (0-3 jaar) moeten uit de buurt van het apparaat gehouden worden. Kleine kinderen

(3-8 jaar) moeten uit de buurt van het apparaat gehouden worden, tenzij er voortdurend toezicht is. Kinderen vanaf 8 jaar en personen met verminderde fysieke, sensorische of mentale vermogens of gebrek aan ervaring en kennis, mogen dit apparaat gebruiken indien ze onder toezicht staan of instructies hebben ontvangen over veilig gebruik en de mogelijke gevaren ervan begrijpen. Kinderen mogen niet spelen met het apparaat. De reiniging en het onderhoud mogen niet door kinderen worden uitgevoerd zonder toezicht.

 **WAARSCHUWING:** Indien uw oven een combinatiestand heeft, dan mogen kinderen, in verband met de temperaturen die worden opgewekt, de oven alleen gebruiken onder toezicht van volwassenen.

 **WAARSCHUWING:** Het apparaat en de accessoires worden heet tijdens het gebruik. Let erop dat u geen verwarmingselementen aanraakt. Kinderen jonger dan 8 jaar moeten uit de buurt van het apparaat worden gehouden, tenzij er voortdurend toezicht is.

 Laat het apparaat nooit onbewaakt achter tijdens het droogproces van gerechten. Wanneer het apparaat geschikt is voor het gebruik van een thermometer gebruik dan uitsluitend de gaarthermometer die voor deze oven wordt aanbevolen - gevaar voor brand.

 Houd kleding of andere ontvlambaar materiaal uit de buurt van het apparaat, tot alle componenten volledig afgekoeld zijn - brandgevaar.

Let altijd goed op wanneer u voedsel bereid dat rijk is aan vet, olie of wanneer alcoholische dranken toegevoegd worden - risico voor brand. Gebruik ovenwanten om pannen en accessoires te verwijderen. Op het einde van de bereiding, open de deur van de oven voorzichtig zodat hete lucht of dampen geleidelijk aan kunnen ontsnappen - risico voor brandwonden. De ventilatieroosters voor warme lucht aan de voorkant van de oven mogen niet geblokkeerd worden - risico voor brand.

 Let op wanneer de ovendeur open staat of neergeklapt is, om er niet tegen te stoten.

 Voedsel mag voor of na de bereiding niet langer dan één uur in of op het product blijven liggen.

 **WAARSCHUWING:** Als de deuren of de pakkingen van de deur beschadigd zijn, mag de oven niet gebruikt worden tot hij is gerepareerd door een erkende monteur - risico op letsel.

 **WAARSCHUWING:** Vloeistoffen en voedsel mogen niet verwarmd worden in afgesloten recipiënten - risico voor ontploffing, verwarmen van dranken kan aanleiding geven tot overkoken. Let op bij het hanteren van de recipiënt - risico voor brandwonden.

 De magnetron is bestemd voor het verwarmen van levensmiddelen en dranken. Dranken die

opgewarmd worden met microgolven kunnen, nadat ze verwarmd zijn, toch nog gaan koken, daarom moet u voorzichtig zijn met het hanteren van de houder. Droog geen voedsel of kleding en verwarm geen kussentjes, slippers, sponsen en gelijkaardige voorwerpen - risico op letsel, ontsteking of brand. Bij het verwarmen van voedsel in plastic of papieren recipiënten, blijf de oven in het oog houden - risico voor brand.

⚠ Na het opwarmen van babyvoeding of vloeistoffen in een babyfles of een veilige magnetronbeker, altijd schudden, roeren en de temperatuur controleren voor gebruik. Zo zorgt u ervoor dat de warmte gelijkmatig wordt verdeeld zodat er geen kans is op brandwonden.

⚠ De inhoud van drinkflessen en babypotjes moet geschud of gemengd worden en hun temperatuur moet gecontroleerd worden - risico op brandwonden. Verwarm geen eieren in de dop en hardgekookte eieren, zelfs nadat de magnetron klaar is met verwarmen - deze kunnen ontploffen.

⚠ Gebruik alleen keukengerei dat geschikt is voor koken in de microgolfoven. Gebruik geen metalen recipiënten - risico voor verwondingen.

⚠ Gebruik uitsluitend de temperatuursonde die voor deze oven wordt aanbevolen - risico voor brand.

⚠ Als er rookvorming is, schakel het apparaat dan uit of trek de stekker uit het stopcontact en houd de deur gesloten om de vlammen te verstikken.

⚠ Indien het toestel 850 mm of hoger boven de grond geïnstalleerd is, let er dan op dat u de draaischijf niet verplaatst wanneer u houders verwijdert - risico op letsels.

⚠ Gebruik uw magnetron niet om te frituren, daar u de temperatuur van de olie niet kunt regelen.

⚠ Metalen verpakkingen voor voedsel en dranken zijn niet geschikt voor gebruik in de magnetron, tenzij ze zijn voorzien van een specifiek symbool voor gebruik in de magnetron. De maximaal toegestane afmetingen van verpakking en crisperplaat zijn dezelfde afmeting van het glazen draaiplateau. Voor producten zonder draaiplateau is de maximaal toegestane diameter van de crisperplaat 32 cm. Zorg er altijd voor dat voedingsmiddelen en accessoires niet in contact komen met de binnenwanden van de ovenruimte, tenzij anders aangegeven.

⚠ Verwijder geen beschermingsplaatjes voor aanzuigopeningen die zich aan de zijkanten in de ovenruimte bevinden (enkel op bepaalde modellen). Deze zorgen ervoor dat er geen vet en voedseldeeltjes in de invoerkanalen van de magnetron terecht komen.

TOEGESTAAN GEBRUIK

⚠ **VOORZICHTIG:** Het apparaat is niet geschikt voor inwerkingstelling met een externe schakelaar zoals

een timer, of een afzonderlijk systeem met afstandsbediening.

⚠ Dit apparaat is bedoeld voor gebruik in huishoudelijke en vergelijkbare toepassingen zoals: personeelskeukens in winkels, kantoren en overige werkomgevingen; boerderijen; door klanten in hotels, motels, bed & breakfast en andere verblijfsomgevingen.

⚠ **VOORZICHTIG:** Dit apparaat is alleen bedoeld om te koken. Het mag niet worden gebruikt voor andere doeleinden, bijvoorbeeld ruimteverwarming.

⚠ Dit apparaat is niet voor professioneel gebruik bestemd. Gebruik het apparaat niet buitenshuis.

⚠ **WAARSCHUWING:** Bewaar geen kookgerei of voedsel en dergelijke in de magnetron wanneer deze niet in gebruik is. Bewaar geen ontplofbare of ontvlambare materialen (zoals benzine of spuitbussen) in of in de buurt van het apparaat.

⚠ **WAARSCHUWING:** Zorg ervoor dat er zich in de ovenruimte geen voorwerpen of keukengerei bevinden die niet geschikt zijn voor gebruik met de magnetron voordat u het apparaat in gebruik neemt.

INSTALLATIE

⚠ Het apparaat moet verplaatst en geïnstalleerd worden door twee of meer personen - risico voor verwondingen. Gebruik beschermende handschoenen om uit te pakken en te installeren - risico voor snijwonden.

⚠ Laat de installatie, m.i.v. de aansluiting op het waternet (indien van toepassing) en de elektrische aansluitingen en reparaties door een gekwalificeerd technicus verrichten. Repareer of vervang geen enkel onderdeel van het apparaat, behalve als dit expliciet aangegeven wordt in het gebruikshandleiding. Houd kinderen uit de buurt van de installatieplaats. Controleer na het uitpakken van het apparaat of het tijdens het transport geen beschadigingen heeft opgelopen. Neem bij problemen contact op met uw leverancier of met het dichtstbijzijnde servicecentrum. Na de installatie moet het verpakkingsmateriaal (plastic, piepschuim enz.) buiten het bereik van kinderen bewaard worden - risico voor verstikking. Het apparaat moet worden losgekoppeld van het elektriciteitsnet voordat u installatiewerkzaamheden uitvoert - risico op elektrocutie. Tijdens de installatie dient u ervoor te zorgen dat het apparaat de voedingskabel niet beschadigt - risico op brand of elektrocutie. Activeer het apparaat alleen wanneer de installatie helemaal uitgevoerd is.

⚠ Voer eerst alle zaagwerkzaamheden uit en verwijder alle spaanders en zaagresten voordat u het apparaat plaatst.

⚠ Haal het apparaat pas voor de installatie van de piepschuim bodem.

⚠ Het onderste gedeelte van het apparaat mag niet

meer toegankelijk zijn na de installatie.

⚠ Installeer het apparaat niet achter een decoratieve deur - brandgevaar.

⚠ Als het apparaat onder het werkblad wordt geïnstalleerd, mag de minimale opening tussen het werkblad en de bovenrand van de oven niet geblokkeerd worden - gevaar voor brandwonden.

⚠ Dit apparaat is bedoeld voor gebruik als inbouwapparaat. Gebruik het niet als vrijstaand apparaat of in een afgesloten kast.

Na het uitpakken van het apparaat, dient u er zeker van te zijn dat de deur van het apparaat correct sluit. Neem bij problemen contact op met uw leverancier of met het dichtstbijzijnde servicecentrum.

Het product kan alleen worden geïnstalleerd in een kast op 850 mm boven de vloer, tenzij anders aangegeven in de technische tekening.

ELEKTRISCHE WAARSCHUWINGEN

⚠ Het typeplaatje bevindt zich op de voorrand van de oven (zichtbaar wanneer de oven deur openstaat).

⚠ Het moet mogelijk zijn het apparaat van het elektriciteitsnet af te koppelen door de stekker uit het stopcontact te halen of via een meerpolige netschakelaar die bovenstrooms van het stopcontact is geplaatst conform de bedradingsvoorschriften en het apparaat dient geaard te zijn conform de nationale veiligheidsnormen voor elektriciteit.

⚠ Gebruik geen verlengsnoeren, stekkerdozen of adapters. Na de installatie mogen de elektrische onderdelen niet meer toegankelijk zijn voor de gebruiker. Gebruik het apparaat niet wanneer u nat of blootsvoets bent. Gebruik het apparaat niet als de stroomkabel of de stekker beschadigd is, als het apparaat niet goed werkt of als het beschadigd of gevallen is.

⚠ Als het netsnoer beschadigd is, moet het vervangen worden door een identiek exemplaar door de fabrikant, een servicevertegenwoordiger of gekwalificeerd personeel om risico's te voorkomen - risico op elektrische schokken.

⚠ Neem contact op met een erkend servicecentrum als de voedingskabel moet worden vervangen.

⚠ Dompel het netsnoer of de stekker niet onder in water. Houd de kabel uit de buurt van hete oppervlakken - risico op elektrische schokken of brandgevaar.

REINIGEN EN ONDERHOUD

⚠ **WAARSCHUWING:** Het is gevaarlijk voor iedereen behalve erkende technici om onderhoudswerkzaamheden of reparaties uit te voeren waarbij beschermkappen moeten worden verwijderd die bescherming bieden tegen blootstelling aan de energie van microgolven.

⚠ Als de oven niet goed wordt schoongehouden, kan dit tot aantasting van het ovenoppervlak leiden, hetgeen de levensduur van het apparaat kan

verkorten en mogelijk tot gevaarlijke situaties kan leiden.

⚠ De oven moet regelmatig schoongemaakt worden en eventuele etensresten moeten verwijderd worden.

⚠ **WAARSCHUWING:** Zorg ervoor dat het apparaat is uitgeschakeld en losgekoppeld van de stroomvoorziening voordat u onderhoudswerkzaamheden uitvoert. Gebruik beschermende handschoenen (gevaar voor snijwonden) en veiligheidsschoenen (gevaar voor kneuzing) om persoonlijk letsel te vermijden; het apparaat moet door twee personen worden gehanteerd (minder belasting); gebruik nooit stoomreinigers (gevaar voor elektrische schokken). Reparaties die niet door professionals zijn uitgevoerd en die niet door de fabrikant zijn goedgekeurd, kunnen een risico voor de gezondheid en de veiligheid opleveren. De fabrikant kan hiervoor niet aansprakelijk worden gesteld. Schade of defecten veroorzaakt door onderhoud of reparaties die niet door professionals zijn uitgevoerd vallen niet onder de garantie. De garantievoorwaarden staan in het document dat bij het apparaat is geleverd.

⚠ Reinig regelmatig de binnenkant van de deur van het apparaat en de pakking (zonder deze te verwijderen) met een zachte spons, warm water en een mild schoonmaakmiddel. Droog met een zachte doek. Gebruik geen metalen schrapers.

⚠ Gebruik geen schurende reinigingsmiddelen of scherpe metalen schrapers voor het reinigen van de ruit, aangezien het glas daardoor bekrast kan raken, waardoor het kan breken.

⚠ Zorg ervoor dat het apparaat afgekoeld is voordat u het reinigt of onderhoud uitvoert - risico op brandwonden.

⚠ Gebruik niet-metalen hulpmiddelen en niet-schurende reinigingsmiddelen voor de accessoires, anders kunnen de oppervlakken krassen of beschadigen oplopen.

⚠ Vervang de crisperplaat als de coating na langdurig gebruik beschadigd lijkt (bijvoorbeeld krassen, luchtbellen, afbladderen, kleurverandering of vervorming).

⚠ Vervang het accessoire als er scheuren, tekenen van smelten of kleurveranderingen zichtbaar zijn.

VERWERKING VAN DE VERPAKKING

De verpakking kan volledig gerecycled worden, zoals door het recyclingssymbool wordt aangegeven ♻. De diverse onderdelen van de verpakking mogen daarom niet bij het gewone huisvuil worden weggegooid, maar moeten worden afgevoerd volgens de plaatselijke voorschriften voor afvalverwerking.

AFDANKEN VAN HUISHOUDELIJKE APPARATUUR

Dit apparaat is vervaardigd van recyclebaar of herbruikbaar materiaal. Dank het apparaat af in overeenstemming met plaatselijke milieuvorschriften voor afvalverwerking. Voor meer informatie over behandeling, terugwinning en recycling van huishoudelijke apparaten kunt u contact opnemen met uw plaatselijke instantie, de vuilnisophaaldienst of de winkel waar u dit apparaat hebt gekocht. Dit apparaat is gemarkeerd in overeenstemming met de Europese Richtlijn

2012/19/EU, Afgedankte Elektrische en Elektronische Apparatuur (AEEA) en met de Regeling Afgedankte Elektrische en Elektronische Apparatuur 2013 (zoals gewijzigd). Door ervoor te zorgen dat dit product correct wordt afgedankt, helpt u schadelijke gevolgen voor het milieu en de gezondheid te voorkomen. Het symbool  op het product of op de begeleidende documentatie geeft aan dat dit apparaat niet als huishoudelijk afval behandeld mag worden, maar dat het ingeleverd moet worden bij een speciaal inzamelingscentrum voor het recyclen van elektrische en elektronische apparatuur.

VERKLARINGEN VAN OVEREENSTEMMING

Dit apparaat voldoet aan de Europese norm EN 60705.

De informatie over de spaarstand van het apparaat in overeenstemming met Verordening (EU) 2023/826 is te vinden via de volgende link: <https://docs.emeaappliance-docs.eu/>

Dit product kan lichtbronnen bevatten van energie-efficiëntieklasse G of F.

* De fabrikant, Beko Europe Management s.r.l., verklaart dat dit model huishoudelijk apparaat met radioapparatuur voldoet aan richtlijn 2014/53/EU en de regelgeving voor radioapparatuur 2017.

* De volledige tekst van de conformiteitsverklaring vindt u op de onderstaande website: <https://docs.emeaappliance-docs.eu>

* De radioapparatuur werkt in de ISM-frequentieband van 2,4 GHz, het maximale uitgezonden radiofrequente vermogen bedraagt niet meer dan 20 dBm (e.i.r.p.).

* Dit product verzamelt en verstuurt gebruiksgegevens wanneer het verbonden is met internet (bijv. temperatuurinstelling, gebruiksduur, foutcode). In overeenstemming met de EU Data Act (Verordening EU 2023/2854) hebt u het recht op toegang tot en beheer van deze gegevens. Ga voor meer informatie over welke gegevens worden verzameld, hoe ze worden gebruikt en hoe u er toegang toe kunt krijgen, naar: www.homewhiz.com/eu-data-act-policy

* alleen van toepassing op producten met Wi-Fi-functies

IT NORME DI SICUREZZA

IMPORTANTE: DA LEGGERE E OSSERVARE

Prima di utilizzare l'apparecchio, leggere le seguenti norme di sicurezza. Conservarle per eventuali consultazioni successive.

Questo manuale e l'apparecchio sono corredati da importanti avvertenze di sicurezza, da leggere e rispettare sempre. Il fabbricante declina qualsiasi responsabilità che derivi dalla mancata osservanza delle presenti istruzioni di sicurezza, da usi impropri dell'apparecchio o da errate impostazioni dei comandi.

 Tenere l'apparecchio fuori dalla portata dei bambini di età inferiore a 3 anni. Tenere i bambini di età inferiore agli 8 anni a debita distanza dall'apparecchio, a meno che non siano costantemente sorvegliati. L'uso di questo apparecchio da parte di bambini di età superiore agli 8 anni, di persone con ridotte capacità fisiche, sensoriali o mentali o di persone sprovviste di esperienza e conoscenze adeguate è consentito solo con un'adeguata sorveglianza, o se tali persone siano state istruite sull'utilizzo sicuro dell'apparecchio e siano consapevoli dei rischi. Vietare ai bambini di giocare con l'apparecchio. La pulizia e la manutenzione ordinaria non devono essere effettuate da bambini senza la supervisione di un adulto.

 **AVVERTENZA:** se il forno viene utilizzato con una

modalità di cottura combinata, non consentire ai bambini di usarlo senza la supervisione di un adulto, a causa delle alte temperature generate.

 **AVVERTENZA:** L'apparecchio e i suoi componenti accessibili possono diventare molto caldi durante l'uso. Fare attenzione a non toccare gli elementi riscaldanti. Tenere lontani i bambini di età inferiore agli 8 anni, a meno che non siano costantemente sorvegliati.

 Non lasciare mai l'apparecchio incustodito durante l'essiccazione degli alimenti. Se l'apparecchio è predisposto per l'uso di una termosonda, usare solo i tipi di termosonda raccomandati per questo forno per evitare il rischio di incendi.

 Non avvicinare all'apparecchio stoffe o altri materiali infiammabili fino a che tutti i componenti non si siano completamente raffreddati, per evitare il rischio di incendi.

Sorvegliare continuamente la cottura degli alimenti ricchi di grasso o olio o le cotture con aggiunta di alcolici, perché queste preparazioni comportano un rischio di incendio. Utilizzare guanti da forno per rimuovere pentole e accessori. Alla fine della cottura, aprire la porta con cautela, lasciando defluire gradualmente l'aria o il vapore prima di accedere al vano del forno per evitare possibili rischi di ustioni. Non ostruire le aperture di sfogo dell'aria calda sul lato anteriore del forno per evitare il rischio di incendi.

 Fare attenzione quando la porta del forno è in posizione aperta o abbassata, per evitare di urtarla.

 Gli alimenti non devono essere lasciati nel o sul prodotto per più di un'ora prima o dopo la cottura.

 **AVVERTENZA:** Se la porta o le guarnizioni sono danneggiate, prima di riutilizzare il forno è necessario farlo riparare da un tecnico competente - rischio di lesioni.

 **AVVERTENZA:** Evitare di riscaldare liquidi e alimenti in contenitori sigillati per evitare che questi scoppino; il riscaldamento delle bevande può causare scoppi ritardati, pertanto nel maneggiare il contenitore è necessario adottare la necessaria cautela per evitare il rischio di ustioni.

 Il forno a microonde è destinato al riscaldamento di alimenti e bevande. Il riscaldamento a microonde delle bevande può causare una bollitura tardiva; prestare la dovuta attenzione nel maneggiare i recipienti. Non utilizzare l'apparecchio per asciugare alimenti o capi di abbigliamento o per riscaldare cuscini termici, pantofole, spugne, panni umidi e oggetti simili; queste operazioni potrebbero creare rischi di lesioni o incendio. Durante il riscaldamento di cibo in contenitori di plastica o carta, sorvegliare il forno per evitare il rischio di incendi.

 Dopo aver riscaldato alimenti per bambini o liquidi nel biberon o in una tazza da microonde sicura, agitare e controllare sempre la temperatura

prima di servire. Questo permette di ottenere una distribuzione più omogenea del calore e di evitare scottature.

⚠ Quando si riscaldano biberon o vasetti di omogeneizzati, agitare o mescolare il contenuto e controllare la temperatura prima di servirli, per evitare rischi di ustioni. Non riscaldare le uova nel guscio o le uova intere già cotte, nemmeno dopo che il riscaldamento a microonde è terminato, perché potrebbero scoppiare.

⚠ Usare solo utensili che siano adatti per la cottura a microonde. Non utilizzare contenitori metallici per evitare il rischio di lesioni.

⚠ Usare solo i tipi di termosonda raccomandati per questo forno, per evitare possibili rischi di incendio.

⚠ Se si nota del fumo, spegnere il forno o staccare la spina di alimentazione e tenere lo sportello chiuso per evitare possibili fiammate.

⚠ Se l'apparecchio è installato ad almeno 850 mm dal pavimento, fare attenzione a non spostare il piatto rotante quando si estraggono i recipienti, per evitare rischi di lesioni.

⚠ Non usare il forno a microonde per cucinare piatti fritti perché è impossibile controllare la temperatura dell'olio.

⚠ I contenitori metallici per alimenti e bevande non sono adatti alla cottura a microonde, a meno che non abbiano un simbolo specifico per l'uso nel microonde. Le dimensioni massime consentite del contenitore e del Piatto Crisp sono quelle del piatto di vetro rotante. Per i prodotti senza piatto rotante, il diametro massimo consentito del Piatto Crisp è di 32 cm. Verificare che alimenti e accessori non tocchino le pareti interne della cavità, salvo diversa indicazione.

⚠ Non rimuovere le piastre di protezione del forno a microonde che si trovano sulle pareti laterali della cavità (solo alcuni modelli). Tali pannelli impediscono che i grassi e pezzetti di cibo entrino nei canali di diffusione delle microonde.

USO CONSENTITO

⚠ **ATTENZIONE:** l'apparecchio non è destinato ad essere messo in funzione mediante un dispositivo di commutazione esterno, ad esempio un temporizzatore, o attraverso un sistema di comando a distanza separato.

⚠ L'apparecchio è destinato all'uso domestico e ad applicazioni analoghe, quali: aree di cucina per il personale di negozi, uffici e altri contesti lavorativi; cascine; camere di hotel, motel, bed & breakfast e altri ambienti residenziali.

⚠ **ATTENZIONE:** Questo apparecchio è destinato esclusivamente alla cottura. Non deve essere utilizzato per altri scopi, ad esempio per il riscaldamento degli ambienti.

⚠ Questo apparecchio non è destinato all'uso professionale. Non utilizzare l'apparecchio all'aperto.

⚠ **AVVERTENZA:** Non riporre utensili da cucina o alimenti e simili nel microonde quando non è in uso. Non conservare prodotti combustibili, sostanze esplosive oppure infiammabili (ad es. taniche di benzina o bombolette spray) all'interno o in prossimità dell'apparecchio.

⚠ **AVVERTENZA:** Prima di mettere in funzione l'apparecchio, accertarsi che la cavità non contenga oggetti o utensili non adatti all'uso con il microonde.

INSTALLAZIONE

⚠ Per evitare il rischio di lesioni personali, le operazioni di movimentazione e installazione dell'apparecchio devono essere eseguite da almeno due persone. Per evitare rischi di taglio, utilizzare guanti protettivi per le operazioni di disimballaggio e installazione.

⚠ L'installazione, comprendente anche eventuali raccordi per l'alimentazione idrica e i collegamenti elettrici, e gli interventi di riparazione devono essere eseguiti da personale qualificato. Non riparare né sostituire alcuna parte dell'apparecchio a meno che ciò non sia espressamente indicato nel manuale d'uso. Tenere i bambini a distanza dal luogo di installazione. Dopo aver disimballato l'apparecchio, assicurarsi che non sia stato danneggiato durante il trasporto. In caso di problemi, contattare il rivenditore o il Servizio Assistenza Tecnica. A installazione completata, conservare il materiale di imballaggio (parti in plastica, polistirolo, ecc.) fuori della portata dei bambini per evitare potenziali rischi di soffocamento. Prima di procedere all'installazione, scollegare l'apparecchio dalla rete elettrica per non correre il rischio di scosse elettriche. Per evitare il rischio di incendio o di folgorazione, durante l'installazione assicurarsi che l'apparecchio non danneggi il cavo di alimentazione. Attivare l'apparecchio solo dopo avere completato la procedura di installazione.

⚠ Eseguire tutti i lavori di taglio dei mobili prima di inserire l'elettrodomestico nell'arredamento e rimuovere tutti i trucioli di legno e la segatura.

⚠ Non rimuovere l'apparecchio dalla base di polistirolo fino al momento dell'installazione.

⚠ Dopo l'installazione, la parte inferiore dell'apparecchio non deve più essere accessibile.

⚠ Non installare l'apparecchio dietro un pannello decorativo - possibile rischio di incendio.

⚠ Se l'apparecchio è installato sotto un piano di lavoro, non ostruire lo spazio minimo previsto tra il piano di lavoro e il bordo superiore del forno, perché in tal caso potrebbe crearsi un rischio di incendio.

⚠ Questo apparecchio è realizzato per l'installazione a incasso. Non utilizzarlo per l'installazione libera o all'interno di un mobile chiuso.

Dopo aver disimballato l'apparecchio, accertarsi che lo sportello dell'apparecchio si chiude correttamente. In caso di problemi contattare il rivenditore o il

Servizio Assistenza Tecnica più vicino.

Il prodotto può essere installato solo in un mobile a 850 mm dal pavimento, se non diversamente specificato nel disegno tecnico di installazione.

AVVERTENZE ELETTRICHE

⚠ La targhetta con le caratteristiche tecniche si trova sul bordo anteriore del forno (visibile quando la porta è aperta).

⚠ Deve essere possibile scollegare l'apparecchio dalla rete elettrica disinserendo la spina, se questa è accessibile, o tramite un interruttore multipolare installato a monte della presa nel rispetto dei regolamenti elettrici vigenti; inoltre, l'apparecchio deve essere messo a terra in conformità alle norme di sicurezza elettrica nazionali.

⚠ Non utilizzare prolunghe, prese multiple o adattatori. Una volta terminata l'installazione, i componenti elettrici non dovranno più essere accessibili. Non utilizzare l'apparecchio quando si è bagnati oppure a piedi nudi. Non accendere l'apparecchio se il cavo di alimentazione o la spina sono danneggiati, se si osservano anomalie di funzionamento o se l'apparecchio è caduto o è stato danneggiato.

⚠ Se il cavo di alimentazione è danneggiato, deve essere sostituito con uno dello stesso tipo dal produttore, da un centro di assistenza autorizzato o da un tecnico qualificato per evitare situazioni di pericolo o rischi di scosse elettriche.

⚠ Se il cavo di alimentazione deve essere sostituito, rivolgersi a un centro di assistenza autorizzato.

⚠ Non immergere il cavo di alimentazione o la spina nell'acqua. Tenere il cavo lontano da superfici calde - rischio di scosse elettriche o incendi.

PULIZIA E MANUTENZIONE

⚠ **AVVERTENZA:** È pericoloso per qualunque persona non qualificata effettuare operazioni di assistenza o riparazione che comportino la rimozione dei pannelli di copertura, in quanto tali pannelli forniscono la protezione necessaria contro l'energia delle microonde.

⚠ La mancata esecuzione delle operazioni di pulizia periodiche può provocare deterioramenti della superficie, che possono influenzare negativamente la durata dell'apparecchio e causare situazioni di pericolo.

⚠ Pulire regolarmente il forno ed eliminare di volta in volta i residui di cottura.

⚠ **AVVERTENZA:** Per evitare rischi di folgorazione, prima di qualsiasi intervento di manutenzione accertarsi che l'apparecchio sia spento e scollegato dall'alimentazione elettrica. Per evitare il rischio di lesioni personali, utilizzare guanti protettivi (rischio di lacerazione) e scarpe di sicurezza (rischio di contusione); assicurarsi che qualsiasi movimentazione sia eseguita da due persone (ridurre il carico); mai utilizzare pulitrici a getto di vapore (rischio di scosse elettriche). Le riparazioni non professionali e non

autorizzate dal produttore potrebbero comportare un rischio per la salute e la sicurezza, per il quale il produttore non può essere ritenuto responsabile. Qualsiasi difetto o danno causato da riparazioni o interventi di manutenzione non professionali non sarà coperto dalla garanzia, i cui termini sono descritti nel documento consegnato con l'unità.

⚠ Pulire regolarmente l'interno della porta dell'apparecchio e la guarnizione (senza rimuoverla) utilizzando una spugna morbida, acqua calda e un detergente delicato. Asciugare con un panno morbido. Non utilizzare pagliette metalliche.

⚠ Non utilizzare detergenti abrasivi o raschietti metallici per pulire la porta del forno in vetro, in quanto potrebbero graffiarne la superficie e causarne la frantumazione.

⚠ Prima di eseguire qualsiasi operazione, assicurarsi che l'apparecchio si sia raffreddato, per evitare rischi di ustioni.

⚠ Utilizzare strumenti non metallici e detergenti non abrasivi sugli accessori, altrimenti le superfici potrebbero rigarsi o danneggiarsi.

⚠ Sostituire il Piatto Crisp se il rivestimento presenta segni di usura dopo un uso prolungato (ad esempio graffi, bolle, distacco del rivestimento, alterazione del colore, deformazioni).

⚠ Sostituire l'accessorio in caso di crepe, segni di fusione o alterazioni del colore.

SMALTIMENTO DEL MATERIALE DI IMBALLAGGIO

Il materiale di imballaggio è riciclabile al 100% ed è contrassegnato dal simbolo del riciclo ♻. Le varie parti dell'imballaggio devono pertanto essere smaltite responsabilmente e in stretta osservanza delle norme stabilite dalle autorità locali.

SMALTIMENTO DEGLI ELETTRODOMESTICI

Questo prodotto è stato fabbricato con materiale riciclabile o riutilizzabile. Smaltire il prodotto rispettando le normative locali in materia. Per ulteriori informazioni sul trattamento, il recupero e il riciclaggio degli elettrodomestici, contattare l'ufficio locale competente, il servizio di raccolta dei rifiuti domestici o il negozio presso il quale il prodotto è stato acquistato. Questo apparecchio è contrassegnato in conformità alla direttiva europea 2012/19/UE, Rifiuti di Apparecchiature Elettriche ed Elettroniche (RAEE) e alle norme Rifiuti di Apparecchiature Elettriche ed Elettroniche 2013 (come modificate). Provvedendo al corretto smaltimento del prodotto si contribuirà ad evitare potenziali conseguenze negative sull'ambiente e sulla salute umana. Il simbolo  sul prodotto o sulla documentazione di accompagnamento indica che questo apparecchio non deve essere smaltito come rifiuto domestico, bensì conferito presso un centro di raccolta preposto al ritiro delle apparecchiature elettriche ed elettroniche.

DICHIARAZIONI DI CONFORMITÀ

Questo apparecchio è conforme alla norma europea EN 60705.

Le informazioni relative alla modalità a basso consumo dell'apparecchio in conformità con il Regolamento (UE) 2023/826 sono disponibili al seguente link: <https://docs.emeaappliance-docs.eu/>

Questo prodotto può contenere una o più sorgenti luminose di classe di efficienza energetica G o F.

* Il produttore, Beko Europe Management s.r.l., dichiara che questo modello di apparecchio elettrodomestico con apparecchiatura radio è conforme alla direttiva 2014/53/UE e ai Regolamenti sulle apparecchiature radio 2017.

* Il testo completo della dichiarazione di conformità è disponibile sul seguente sito web: <https://docs.emeaappliance-docs.eu>

* L'apparecchiatura radio operata nella banda di frequenza ISM a 2,4 GHz, la massima potenza a radiofrequenza trasmessa non eccede 20 dBm (e.i.r.p.).

* Questo prodotto raccoglie e trasmette i dati di utilizzo quando è connesso a Internet (ad esempio, impostazione della temperatura, durata di utilizzo, codice di errore). In conformità con la legge europea sui dati (Regolamento UE 2023/2854), avete il diritto di accedere a questi dati e di gestirli. Per informazioni dettagliate su quali dati vengono raccolti, come vengono utilizzati e come accedervi, visitare il sito: www.homewhiz.com/eu-data-act-policy

* applicabile solo ai prodotti con funzioni Wi-Fi

PT

INSTRUÇÕES DE SEGURANÇA

AVISOS IMPORTANTES QUE DEVERÁ LER E RESPEITAR

Antes de utilizar o aparelho, ler estas instruções de segurança. Manter estas instruções disponíveis para consulta futura.

As presentes instruções e o próprio aparelho possuem informações importantes relativas à segurança, as quais deverá ler e respeitar sempre. O fabricante não se responsabiliza por quaisquer acontecimentos decorrentes do incumprimento das presentes instruções de segurança, da utilização inadequada do aparelho ou da configuração incorreta dos respetivos controlos.

⚠ As crianças até aos 3 anos devem manter-se afastadas do aparelho. As crianças entre os 3 e os 8 anos devem ser mantidas afastadas do aparelho, exceto se estiverem sob supervisão permanente. Este aparelho pode ser utilizado por crianças a partir dos 8 anos e por pessoas com capacidades físicas, sensoriais ou mentais reduzidas ou com falta de experiência e conhecimento, desde que estejam sob supervisão ou tenham recebido instruções quanto à utilização segura deste aparelho e se compreenderem os perigos envolvidos. As crianças não devem brincar com o aparelho. A limpeza e a manutenção a cargo do utilizador não devem ser realizadas por crianças sem supervisão.

⚠ **ADVERTÊNCIA:** Se o aparelho for operado no modo combinado, não permita que as crianças o utilizem sem supervisão por parte de um adulto, devido às temperaturas geradas.

⚠ **ADVERTÊNCIA:** O aparelho e os seus componentes acessíveis ficam quentes durante o funcionamento. Deve ter-se cuidado para evitar tocar nos elementos de aquecimento. Mantenha as crianças com idade inferior a 8 anos afastadas do aparelho a menos que estejam vigiadas em permanência.

⚠ Nunca deixe o aparelho sem vigilância durante a secagem de alimentos. Caso o aparelho seja adequado para a utilização de uma sonda de temperatura, utilize apenas uma sonda recomendada

para este aparelho, pois existe o risco de incêndio se assim não for.

⚠ Mantenha quaisquer peças de vestuário ou outros materiais inflamáveis afastados do aparelho até que todos os componentes deste tenham arrefecido completamente, pois existe risco de incêndio.

Preste sempre atenção quando cozinhar alimentos ricos em gorduras, óleos ou quando existe a adição de bebidas alcoólicas, pois existe risco de incêndio. Utilize apropriadas luvas para retirar recipientes do forno para retirar panelas e acessórios. No final da cozedura, abra a porta com cuidado, permitindo que o ar quente ou o vapor saia gradualmente antes de aceder à cavidade do forno, caso contrário, existe o risco de queimaduras. Não obstrua a ventilação de ar quente existente na parte frontal do aparelho, pois existe risco de incêndio.

⚠ Tenha cuidado quando a porta do forno estiver aberta ou para baixo, de forma a evitar bater na porta.

⚠ Os alimentos não devem ser deixados dentro ou sobre o produto durante mais de uma hora, antes ou depois da cozedura.

⚠ **ADVERTÊNCIA:** Se a porta ou as vedações da porta estiverem danificadas, o forno não deve ser utilizado até que seja reparado por uma pessoa competente - risco de ferimentos.

⚠ **ADVERTÊNCIA:** Os líquidos e alimentos não devem ser aquecidos em recipientes fechados – risco de explosão; o aquecimento de bebidas pode resultar na ebulição eruptiva tardia, pelo que é necessário ter cuidado ao manipular o recipiente – risco de queimaduras.

⚠ O forno micro-ondas destina-se ao aquecimento de alimentos e de bebidas. O aquecimento de bebidas no forno micro-ondas pode resultar na fervura posterior das mesmas e, como tal, deverá ter cuidado ao manusear o respetivo recipiente. Não seque alimentos ou roupas, nem aqueça almofadas térmicas, chinelos, esponjas, panos húmidos e similares - risco de ferimentos, ignição ou incêndio. Ao aquecer alimentos em embalagens de plástico ou papel, mantenha-se atento ao forno - risco de incêndio.

⚠ Depois de aquecer comida ou líquidos para bebé num biberão ou num recipiente adequado para micro-ondas, agite, mexa e verifique sempre a temperatura antes de servir. Isto permite assegurar que o calor é bem distribuído e evitar o risco de escaldões ou queimaduras.

⚠ O conteúdo dos biberões e boiões de comida para bebé deve ser misturado ou agitado e as suas temperaturas verificadas - risco de queimaduras. Não aqueça ovos com casca e ovos cozidos inteiros, mesmo após o término do aquecimento no micro-ondas - risco de explosão.

⚠ Utilize apenas recipientes adequados para a cozedura de alimentos com micro-ondas. Não utilize recipientes de metal - risco de ferimentos.

⚠ Utilize apenas um termómetro recomendado para este forno - risco de incêndio.

⚠ Se verificar a existência de fumo, desligue o forno ou retire o cabo da tomada elétrica e mantenha a porta fechada de modo a abafar quaisquer chamas.

⚠ Se o aparelho estiver instalado a mais de 850 cm ou superior de altura do chão, tenha cuidado para não deslocar o prato rotativo ao remover o recipiente - risco de ferimentos.

⚠ Não utilize o seu forno micro-ondas para fritar, uma vez que a temperatura do óleo não pode ser controlada.

⚠ Os recipientes metálicos para alimentos e bebidas não são adequados para cozinhar no micro-ondas, a menos que sejam fabricados com um símbolo específico para utilização no micro-ondas. A dimensão máxima permitida do recipiente e do prato estaladiço é a mesma dimensão do prato de vidro do prato giratório. Para o produto sem prato giratório, o diâmetro máximo permitido do prato estaladiço é de 32 cm. Certifique-se sempre de que os alimentos e os acessórios não entrem em contacto com as paredes internas da cavidade, salvo indicação em contrário.

⚠ Não retire as placas de proteção de entrada do micro-ondas na parte lateral das paredes da cavidade (apenas em determinados modelos). Evitam que a gordura e as partículas de alimentos entrem nos canais de entrada do micro-ondas.

UTILIZAÇÃO PERMITIDA

⚠ **ATENÇÃO:** O aparelho não deve ser ligado a partir de um dispositivo de comutação externa, como, por exemplo, um temporizador, nem a partir de um sistema de controlo remoto em separado.

⚠ Este aparelho destina-se a ser usado em ambiente doméstico e em aplicações semelhantes tais como: copas para utilização dos funcionários em lojas, escritórios e outros ambientes de trabalho; quintas; por clientes em hotéis, motéis, bed & breakfast e outros tipos de ambientes residenciais.

⚠ **CUIDADO:** Este aparelho destina-se exclusivamente a cozinhar. Não deve ser utilizado para outros fins, como por exemplo o aquecimento de ambientes.

⚠ Este aparelho não foi concebido para o uso profissional. Não utilize o aparelho no exterior.

⚠ **ADVERTÊNCIA:** Não guarde utensílios de cozinha ou alimentos e similares quando o micro-ondas não estiver a ser utilizado. Não armazene produtos combustíveis, substâncias explosivas ou inflamáveis (por exemplo, gasolina ou latas de aerossol) dentro da cavidade ou perto do aparelho.

⚠ **ADVERTÊNCIA:** Antes de utilizar o aparelho,

certifique-se de que a cavidade não contém quaisquer objectos ou utensílios que não sejam adequados para serem utilizados com o forno micro-ondas.

INSTALAÇÃO

⚠ O aparelho deve ser transportado e instalado por duas ou mais pessoas, para evitar o risco de lesões. Use luvas de proteção para desembalar e instalar o aparelho - risco de corte.

⚠ A instalação, incluindo a alimentação de água (caso seja necessária) e as ligações elétricas, bem como quaisquer reparações devem ser realizadas por um técnico devidamente qualificado. Não reparar nem substituir nenhuma peça do aparelho a não ser que tal seja especificamente indicado no manual de utilização. Manter as crianças afastadas do local da instalação. Depois de desembalar o aparelho, certificar-se de que este não foi danificado durante o transporte. Em caso de problemas, contactar o revendedor ou o Serviço Pós-Venda mais próximo. Uma vez instalado o aparelho, os elementos da embalagem (plástico, peças de esferovite, etc.) devem ser armazenados fora do alcance das crianças - risco de asfixia. Deve desligar o aparelho da corrente elétrica antes de efetuar qualquer operação de instalação - risco de choques elétricos. Durante a instalação, certificar-se de que o aparelho não danifica o cabo de alimentação - risco de incêndio ou de choques elétricos. Ligar o aparelho apenas depois de concluída a instalação do mesmo.

⚠ Execute todos os trabalhos de corte no móvel antes de instalar o aparelho e remova todas as lascas de madeira e a serradura.

⚠ Não retire a base de espuma de poliestireno do aparelho até à altura da instalação.

⚠ Após a instalação, a base do aparelho não deverá ficar acessível, pois existe o risco de queimaduras.

⚠ Não instale o aparelho atrás de uma porta decorativa, para evitar o risco de incêndio.

⚠ Se o aparelho for instalado sob a bancada, não obstrua o espaço mínimo entre a bancada e a borda superior do forno - risco de queimaduras.

⚠ Este aparelho destina-se a ser utilizado encastrado. Não o utilize como uma estrutura independente, nem dentro de um armário.

Depois de desembalar o aparelho, certifique-se de que a respetiva porta fecha corretamente. Em caso de problemas, contacte o revendedor ou o Serviço Pós-venda mais próximo.

O produto só pode ser instalado num armário a 850 mm acima do chão, exceto se especificado em contrário no desenho técnico da instalação.

AVISOS SOBRE ELETRICIDADE

⚠ A placa de características encontra-se na extremidade frontal do forno visível com a porta aberta.

⚠ Deve ser possível desligar o aparelho da fonte de alimentação, desconectando-o da tomada, se esta

estiver acessível, ou através de um interruptor multipolar instalado a montante da tomada, em conformidade com as regras de instalação elétrica, e o aparelho deve estar ligado à terra, em conformidade com as normas nacionais de segurança elétrica.

⚠ Não utilize cabos de extensão, tomadas múltiplas ou adaptadores. Após a instalação do aparelho, os componentes elétricos devem estar inacessíveis ao utilizador. Não utilize o aparelho com os pés descalços ou molhados. Não ligue este aparelho se o cabo ou a ficha elétrica apresentar danos, se não estiver a funcionar corretamente, se estiver danificado ou se tiver caído.

⚠ Se o cabo de alimentação estiver danificado deverá ser substituído por um idêntico do mesmo fabricante ou por um técnico de assistência ou pessoas similarmente qualificadas de modo a evitar a ocorrência de situações perigosas, pois existe o risco de choques elétricos.

⚠ Se o cabo de alimentação precisar de ser substituído, contacte um centro de assistência autorizado.

⚠ Não mergulhe o cabo de alimentação ou a ficha na água. Mantenha o cabo afastado de superfícies quentes - risco de choque elétrico ou de incêndio.

LIMPEZA E MANUTENÇÃO

⚠ **ADVERTÊNCIA:** É perigoso que qualquer pessoa que não um técnico qualificado proceda a qualquer operação de assistência ou reparação, que envolva a remoção de uma tampa de proteção contra a exposição à energia emitida pelas micro-ondas.

⚠ A falta de limpeza do forno poderá provocar a deterioração da sua superfície, situação que poderá afetar o tempo de vida útil do aparelho e provocar possíveis situações perigosas.

⚠ O forno deve ser limpo regularmente e os depósitos de alimentos eliminados.

⚠ **ADVERTÊNCIA:** Assegure-se de que o aparelho está desativado e desligado da fonte de alimentação antes de realizar quaisquer operações de manutenção. Para evitar o risco de danos pessoais, use luvas de proteção (risco de lacerações) e calçado de segurança (risco de contusões); Certifique-se de que o manuseamento é realizado por duas pessoas (reduza a carga); Nunca utilize uma máquina de limpeza a vapor para limpar o aparelho (risco de choques elétricos). Quaisquer reparações não efetuadas por profissionais e que não sejam autorizadas pelo fabricante podem resultar em riscos para a saúde e segurança, pelos quais o fabricante não pode ser responsabilizado. Qualquer defeito ou dano causado por reparações ou manutenções que não sejam efetuados por profissionais não será coberto pela garantia, cujos termos estão descritos no documento fornecido com a unidade.

⚠ Limpar regularmente o interior da porta do

aparelho e a junta de vedação (sem a retirar) com uma esponja macia, água morna e um detergente suave. Secar com um pano macio. Não utilize raspadores metálicos afiados.

⚠ Não utilize produtos de limpeza abrasivos, nem raspadores metálicos afiados para limpar a porta de vidro do aparelho, pois estes podem riscar a sua superfície, o que pode fazer com que o vidro quebre.

⚠ Assegure-se de que o aparelho arrefece antes de executar qualquer operação de manutenção ou limpeza - risco de queimaduras.

⚠ Utilize ferramentas não metálicas e detergentes não abrasivos nos acessórios; caso contrário, as superfícies podem ficar riscadas ou danificadas.

⚠ Troque a placa de fritura se o revestimento apresentar sinais de danos após uma utilização prolongada (por exemplo, riscos, bolhas, descoloração, alteração da cor ou deformações).

⚠ Substitua o acessório se houver fissuras, sinais de derretimento ou alterações na cor.

ELIMINAÇÃO DA EMBALAGEM

O material da embalagem é 100% reciclável, conforme indicado pelo símbolo de reciclagem ♻. As várias partes da embalagem devem ser eliminadas de forma responsável e em total conformidade com as normas estabelecidas pelas autoridades locais.

ELIMINAÇÃO DE ELETRODOMÉSTICOS

Este aparelho é fabricado com materiais recicláveis ou reutilizáveis. Elimine-o em conformidade com as normas de eliminação de resíduos locais. Para obter mais informações sobre o tratamento, recuperação e reciclagem de eletrodomésticos, contactar as autoridades locais, o serviço de recolha de resíduos domésticos ou a loja onde o aparelho foi comprado. Este aparelho está classificado em conformidade com a Diretiva Europeia 2012/19 / UE relativa aos Resíduos de Equipamentos Elétricos e Eletrónicos (REEE) e com os regulamentos referentes à gestão de resíduos de equipamentos elétricos e eletrónicos de 2013 (conforme alteração). Ao assegurar a eliminação correta deste produto, estamos a proteger o ambiente e a saúde humana contra riscos negativos. O símbolo  no produto, ou nos documentos que acompanham o produto, indica que este aparelho não deve ser tratado como resíduo doméstico e deve ser transportado para um centro de recolha adequado para proceder à reciclagem do equipamento elétrico e eletrónico.

DECLARAÇÃO DE CONFORMIDADE

Este aparelho está conforme o padrão Europeu EN 60705. As informações relacionadas com o modo de baixo consumo do aparelho, em conformidade com o Regulamento (UE) 2023/826, podem ser encontradas na seguinte ligação: <https://docs.emeaappliance-docs.eu/> Este produto pode conter fontes de luz da Classe de Eficiência Energética G ou F.

* O fabricante, Beko Europe Management S.r.l., declara que este modelo de eletrodoméstico com equipamento de rádio está em conformidade com a diretiva 2014/53/UE e os Regulamentos de Equipamentos de Rádio de 2017.

* O texto completo da declaração de conformidade está disponível no seguinte site: <https://docs.emeaappliance-docs.eu>

* O equipamento de rádio operava na banda de frequência ISM de 2,4 GHz, a potência máxima de radiofrequência transmitida não excedia 20 dBm (e.i.r.p.).

* Este produto recolhe e transmite dados de utilização quando ligado à Internet (por exemplo, configuração da temperatura, duração da utilização, código de erro). De acordo com a Lei de Dados da UE (Regulamento UE 2023/2854), você tem o direito de acessar e gerenciar esses dados. Para obter detalhes sobre quais dados são recolhidos, como são utilizados e como aceder a eles, visite: www.homewhiz.com/eu-data-act-policy

* aplicável apenas a produtos com funcionalidades Wi-Fi

PL INSTRUKCJE BEZPIECZEŃSTWA

PRZECZYTAĆ I ŚCIŚLE PRZESTRZEGAĆ

Przed przystąpieniem do użytkowania urządzenia należy zapoznać się instrukcjami bezpieczeństwa. Instrukcję należy przechowywać w podręcznym miejscu, aby móc z niej skorzystać w przyszłości.

W niniejszej instrukcji i na samym urządzeniu znajdują się ważne ostrzeżenia dotyczące bezpieczeństwa, których należy bezwzględnie przestrzegać. Producent nie ponosi odpowiedzialności za nieprzestrzeganie instrukcji bezpieczeństwa, niewłaściwe użytkowanie urządzenia ani za nieprawidłowe ustawienia elementów sterujących.

⚠ W pobliżu urządzenia nie powinny przebywać małe dzieci (0-3 lat). Do urządzenia nie powinny zbliżać się również małe dzieci (3-8 lat), o ile nie są pod stałym nadzorem. Dzieci w wieku 8 lat i starsze oraz osoby o ograniczonych zdolnościach fizycznych, sensorycznych lub umysłowych lub bez odpowiedniej wiedzy i doświadczenia mogą korzystać z urządzenia tylko pod nadzorem lub po otrzymaniu instrukcji dotyczących bezpiecznego użytkowania i zrozumieniu powiązanych zagrożeń. Urządzenie nie jest zabawką dla dzieci. Czyszczenie i konserwacja nie mogą być wykonywane przez dzieci bez nadzoru.

⚠ OSTRZEŻENIE: Gdy urządzenie jest używane w trybie kombinowanym, dzieci mogą używać go wyłącznie pod nadzorem osoby dorosłej, gdyż generuje ono wysokie temperatury.

⚠ OSTRZEŻENIE: Urządzenie i jego dostępne części nagrzewają się podczas użytkowania. Należy uważać, aby nie dotknąć elementów grzejnych.. Dzieci do lat 8, o ile nie znajdują się pod stałym nadzorem, nie mogą przebywać w pobliżu urządzenia.

⚠ Podczas procesu suszenia żywności nie należy nigdy pozostawiać urządzenia bez nadzoru. Jeśli urządzenie nadaje się do stosowania sondy, używać należy tylko sondy temperaturowej zalecanej dla tego piekarnika – występuje ryzyko pożaru.

⚠ Ścierki kuchenne i inne łatwopalne materiały powinny być przechowywane z dala od urządzenia, dopóki wszystkie jego podzespoły całkowicie nie ostygną – występuje ryzyko pożaru.

Należy zawsze zachowywać czujność podczas pieczenia produktów bogatych w tłuszcze lub olej oraz podczas dodawania napojów alkoholowych – występuje ryzyko pożaru. Do wyjmowania naczyń do pieczenia i innych akcesoriów należy używać rękawic kuchennych. Na koniec pieczenia należy ostrożnie otworzyć drzwiczki piekarnika, aby przed uzyskaniem dostępu do jego wnętrza umożliwić

stopniowe ujęcie gorącego powietrza lub pary – występuje ryzyko oparzeń. Nie zakłócać przepływu gorącego powietrza z przodu piekarnika – występuje ryzyko pożaru.

⚠ Należy zachować ostrożność, gdy drzwiczki są otwarte lub skierowane w dół; pozwoli to uniknąć uderzenia.

⚠ Żywność nie może pozostawiać w urządzeniu ani na nim dłużej niż godzinę przed lub po gotowaniu.

⚠ OSTRZEŻENIE: Jeżeli drzwiczki lub uszczelki drzwiczek są uszkodzone, urządzenia nie należy używać do momentu, aż problem zostanie naprawiony przez odpowiednio przeszkoloną osobę – występuje ryzyko obrażeń.

⚠ OSTRZEŻENIE: Płynów i produktów spożywczych nie należy podgrzewać w szczelnych opakowaniach – występuje ryzyko wybuchu. Podgrzewanie płynów może powodować ich gwałtowne wrzenie. Należy zachować ostrożność – występuje ryzyko oparzeń.

⚠ Kuchenka mikrofalowa jest przeznaczona do podgrzewania żywności i napojów. Podgrzewanie napojów przy użyciu mikrofal może spowodować efekt opóźnionego, gwałtownego wrzenia, zatem podczas wykonywania wszelkich czynności przy pojemniku konieczne jest zachowanie ostrożności. Nie suszyć żywności ani odzieży, nie rozgrzewać ocieplaczy, kapci, gąbek ani żadnych podobnych przedmiotów – występuje ryzyko obrażeń, zapalenia lub pożaru. Podczas podgrzewania jedzenia w plastikowych i papierowych opakowaniach należy zachować ostrożność – występuje ryzyko pożaru.

⚠ Po podgrzaniu jedzenia lub płynów dla niemowląt w butelce dla niemowląt lub bezpiecznym kubku do kuchenki mikrofalowej produkt należy przed podaniem zawsze wstrząsać i wymieszać, a następnie sprawdzić jego temperaturę. Pozwoli to zagwarantować równomierne rozprzodzenie ciepła i uniknąć ryzyka poparzeń.

⚠ Zawartość butelek do karmienia i słoiczków z posiłkami dla dzieci należy wymieszać lub wstrząsnąć, a następnie sprawdzić ich temperaturę – występuje ryzyko poparzenia. Nie podgrzewać jaj w skorupkach ani całych jaj ugotowanych na twardo, nawet po zakończeniu nagrzewania w kuchence mikrofalowej – występuje ryzyko wybuchu.

⚠ Korzystać wyłącznie z naczyń nadających się do przyrządzania posiłków w kuchence mikrofalowej. Nie używać naczyń ani pojemników metalowych – występuje ryzyko obrażeń.

⚠ Należy korzystać wyłącznie z sondy temperatury zalecanej do stosowania w tym urządzeniu – występuje ryzyko pożaru.

⚠ Jeśli z urządzenia wydobywa się dym, należy je wyłączyć, odłączyć od zasilania oraz zamknąć drzwiczki, aby stłumić ogień.

⚠ Jeśli urządzenie jest zamontowane nad podłogą

na wysokości 850 mm lub większej, należy uważać, aby talerz obrotowy nie przemieścił się podczas wyjmowania pojemnika – występuje ryzyko obrażeń.

⚠ Nie używać kuchenki mikrofalowej do smażenia na głębokim tłuszczu – kontrolowanie jego temperatury nie jest możliwe.

⚠ Metalowe pojemniki na żywność i napoje nie nadają się do używania w kuchenke mikrofalowej, chyba że są oznaczone stosownym symbolem. Maksymalny dopuszczalny rozmiar pojemnika i talerza Crisp jest taki sam, jak szklanego talerza obrotowego. W przypadku urządzenia bez talerza obrotowego maksymalna dopuszczalna średnica talerza Crisp wynosi 32 cm. Jeśli nie podano inaczej, należy zawsze upewnić się, że produkty spożywcze ani akcesoria nie wchodzi w kontakt ze ściankami komory.

⚠ Zabrania się wyjmowania płytek ochronnych wlotów mikrofal znajdujących się z boku ścianek komory (dotyczy tylko niektórych modeli). Zapobiegają one przedostawaniu się tłuszczu i cząstek żywności do kanałów wlotowych mikrofal.

DOZWOLONE ZASTOSOWANIE

⚠ **OSTROŻNIE:** Urządzenie nie jest przystosowane do obsługi za pomocą zewnętrznego urządzenia przełączającego, np. programatora czasowego, ani niezależnego systemu zdalnego sterowania.

⚠ Urządzenie jest przeznaczone do użytku domowego i podobnych zastosowań, takich jak: kuchnie dla personelu w sklepach, biurach i innych środowiskach pracy, gospodarstwa rolne, samodzielna obsługa przez klientów hoteli, moteli, pensjonatów oferujących nocleg ze śniadaniem i innych tego typu miejsc noclegowych.

⚠ **OSTROŻNIE:** To urządzenie służy wyłącznie do przyrządzania produktów spożywczych. Nie wolno go wykorzystywać do innych celów, na przykład do ogrzewania pomieszczeń.

⚠ To urządzenie nie jest przeznaczone do użytku przemysłowego. Urządzenia nie należy używać na zewnątrz.

⚠ **OSTRZEŻENIE:** Wewnątrz kuchenki mikrofalowej nie należy przechowywać przyborów kuchennych, żywności i podobnych elementów, gdy nie jest ona używana. Wewnątrz lub w pobliżu urządzenia nie należy przechowywać produktów łatwopalnych ani wybuchowych (np. paliwa lub puszek z aerozolem).

⚠ **OSTRZEŻENIE:** Przed uruchomieniem kuchenki mikrofalowej należy upewnić się, że wewnątrz nie znajdują się żadne przedmioty ani naczynia, które nie nadają się do użytku z kuchenką mikrofalową.

INSTALACJA

⚠ Przemieszczanie i montaż urządzenia wymaga udziału co najmniej dwóch osób – występuje ryzyko obrażeń. Do rozpakowywania i montażu należy używać rękawic ochronnych – występuje ryzyko skaleczenia.

⚠ Instalacja, podłączenia do źródła wody (jeśli dotyczy) i zasilania oraz wszelkie naprawy mogą być wykonywane wyłącznie przez wykwalifikowanego technika. Nie naprawiać ani nie wymieniać żadnych części urządzenia, chyba że w instrukcji obsługi wyraźnie zaznaczono inaczej. Do miejsca montażu nie powinny zbliżać się dzieci. Po rozpakowaniu urządzenia należy upewnić się, że nie uległo uszkodzeniu podczas transportu. W przypadku problemów należy skontaktować się ze sprzedawcą lub najbliższym serwisem technicznym. Po instalacji odpady opakowaniowe (plastikowe, elementy styropianowe itp.) muszą być przechowywane poza zasięgiem dzieci – występuje ryzyko uduszenia. Przed przystąpieniem do jakichkolwiek czynności montażowych urządzenie należy odłączyć od zasilania elektrycznego – występuje ryzyko porażenia prądem. Podczas instalacji należy dopilnować, aby urządzenie nie uszkodziło przewodu zasilającego – występuje ryzyko pożaru lub porażenia prądem. Urządzenie można uruchomić dopiero po zakończeniu instalacji.

⚠ Przed zamontowaniem urządzenia w zabudowie należy w razie potrzeby przyciąć mebel oraz usunąć wióry i trociny.

⚠ Nie wyjmować urządzenia ze styropianowej podstawy do czasu instalacji.

⚠ Po instalacji dno urządzenia nie może być już dostępne – występuje ryzyko oparzeń.

⚠ Nie umieszczać urządzenia za dekoracyjnymi drzwiczkami – występuje ryzyko pożaru.

⚠ Jeśli urządzenie jest zainstalowane pod blatem roboczym, nie należy blokować minimalnego odstępu pomiędzy nim a górną krawędzią kuchenki – występuje ryzyko oparzeń.

⚠ To urządzenie jest przeznaczone do zabudowy. Urządzenie nie może być używane jako moduł wolnostojący ani wewnątrz szafki.

Po rozpakowaniu urządzenia sprawdzić, czy drzwiczki zamykają się prawidłowo. W przypadku problemów należy skontaktować się ze sprzedawcą lub najbliższym serwisem technicznym.

Urządzenie może być instalowane wyłącznie w szafce na wysokości 850 mm nad podłogą, chyba że na rysunku technicznym instalacji określono inaczej.

OSTRZEŻENIA ELEKTRYCZNE

⚠ Tabliczka znamionowa znajduje się na przedniej krawędzi urządzenia (widoczna przy otwartych drzwiczkach).

⚠ Musi istnieć możliwość odłączenia urządzenia od źródła zasilania przez wyjęcie wtyczki (jeśli wtyczka jest dostępna), albo za pomocą dostępnego przełącznika wielobiegunowego zainstalowanego powyżej gniazda zasilania zgodnie z obowiązującymi normami krajowymi; urządzenie musi także posiadać uziemienie zgodne z obowiązującymi normami krajowymi dotyczącymi sprzętu elektrycznego.

⚠ Nie stosować przedłużaczy, rozdzielaczy ani adapterów. Podzespoły elektryczne nie mogą być dostępne dla użytkownika po instalacji. Nie używać urządzenia, jeśli ma się mokre ciało lub jest się na bosaka. Nie uruchamiać urządzenia, jeżeli kabel zasilający lub wtyczka są uszkodzone, jeśli urządzenie nie działa prawidłowo lub jeśli zostało ono uszkodzone bądź upuszczone.

⚠ Jeśli przewód zasilający jest uszkodzony, dla uniknięcia niebezpieczeństwa jego wymiana na identyczny powinna być przeprowadzona przez producenta, pracownika serwisu lub inną podobnie wykwalifikowaną osobę – występuje ryzyko porażenia prądem.

⚠ Jeśli kabel zasilający wymaga wymiany, należy skontaktować się z autoryzowanym centrum serwisowym.

⚠ Nie zanurzać przewodu zasilającego ani wtyczki w wodzie. Kabel należy trzymać z dala od gorących powierzchni - ryzyko porażenia prądem lub pożaru.

CZYSZCZENIE I KONSERWACJA

⚠ **OSTRZEŻENIE:** Niebezpieczne jest wykonywanie przez osobę nieprzeszkoloną wszelkich napraw bądź czynności serwisowych wiążących się ze zdejmowaniem jakichkolwiek osłon zabezpieczających przed działaniem mikrofal.

⚠ Kuchenkę należy utrzymywać w czystości, aby uniknąć niszczenia jej powierzchni, gdyż miałyby to niekorzystny wpływ na trwałość urządzenia i mogłoby prowadzić do ewentualnych niebezpiecznych sytuacji.

⚠ Kuchenka musi być regularnie czyszczona, a wszelkie resztki potraw usuwane.

⚠ **OSTRZEŻENIE:** Przed przystąpieniem do czynności konserwacyjnych sprawdzić, czy urządzenie zostało wyłączone i odłączone od źródła zasilania. Aby uniknąć ryzyka obrażeń ciała, należy używać rękawic ochronnych (ryzyko skaleczenia) i butów ochronnych (ryzyko stłuczenia) należy pamiętać, by przenoszenie urządzenia odbywało się przy udziale dwóch osób (zmniejszenie obciążenia), do czyszczenia urządzenia w żadnym przypadku nie stosować urządzeń parowych (ryzyko porażenia prądem). Niefachowe, nieautoryzowane przez producenta naprawy mogą spowodować zagrożenie dla zdrowia i bezpieczeństwa, za które to zagrożenie producent nie ponosi odpowiedzialności. Wszelkie wady lub uszkodzenia spowodowane nieprofesjonalnymi naprawami lub konserwacją nie są objęte gwarancją; warunki gwarancji są przedstawione w dokumencie dostarczonym wraz z urządzeniem.

⚠ Należy regularnie czyścić wnętrze drzwiczek urządzenia i uszczelkę (bez ich wyjmowania) za pomocą miękkiej gąbki, ciepłej wody i łagodnego detergentu. Osuszyć miękką ściereczką. Nie używać skrobaków metalowych.

⚠ Do czyszczenia szyby w drzwiach nie używać środków ściernych ani metalowych skrobaków, ponieważ mogą one zarysować powierzchnię, co z kolei może doprowadzić do pęknięcia szyby.

⚠ Przed przystąpieniem do jakichkolwiek czynności związanych z czyszczeniem lub konserwacją, należy upewnić się, że urządzenie ostygło – występuje ryzyko poparzeń.

⚠ Do czyszczenia akcesoriów należy używać narzędzi niemetalowych i środków nieściernych; w przeciwnym razie powierzchnie mogą ulec zarysowaniu lub uszkodzeniu..

⚠ Talerz Crisp należy wymienić, jeśli po dłuższym użytkowaniu na powłóce pojawią się uszkodzenia (np. zadrapania, pęcherzyki, odwarstwienia, zmiana koloru, odkształcenia).

⚠ W przypadku pojawienia się pęknięć, śladów stopienia lub zmian koloru akcesorium należy wymienić.

UTYLIZACJA OPAKOWANIA

Materiał, z którego wykonane jest opakowanie, w 100% nadaje się do recyklingu i jest oznaczony symbolem ♻. Części opakowania nie należy wyrzucać; zamiast tego należy je zutylizować zgodnie z przepisami w zakresie usuwania odpadów, określonymi przez lokalne władze.

UTYLIZACJA URZĄDZEŃ AGD

Urządzenie zostało wykonane z materiałów nadających się do recyklingu lub do ponownego użycia. Urządzenie należy utylizować zgodnie z miejscowymi przepisami dotyczącymi gospodarki odpadami. Aby uzyskać więcej informacji na temat utylizacji, odzyskiwania oraz recyklingu urządzeń AGD należy skontaktować się z lokalnym urzędem, punktem skupu złomu lub sklepem, w którym zakupiono urządzenie. To urządzenie jest oznaczone zgodnie z dyrektywą Unii Europejskiej 2012/19/UE w sprawie zużytego sprzętu elektrotechnicznego i elektronicznego (WEEE) oraz z przepisami dotyczącymi sprzętu elektrycznego i elektronicznego z 2013 r. (z późniejszymi zmianami). Właściwa utylizacja urządzenia pomoże zapobiec ewentualnym negatywnym skutkom dla środowiska oraz zdrowia ludzkiego. Symbol  na urządzeniu lub w dołączonej do niego dokumentacji oznacza, że urządzenia nie wolno traktować jak zwykłego odpadu domowego. Należy je przekazać do punktu zajmującego się utylizacją i recyklingiem urządzeń elektrycznych i elektronicznych.

DEKLARACJE ZGODNOŚCI

To urządzenie jest zgodne z europejską normą EN 60705. Informacje dotyczące trybu niskiego poboru mocy urządzenia zgodnie z rozporządzeniem (UE) 2023/826 można znaleźć pod poniższym linkiem: <https://docs.emeaappliance-docs.eu/> Ten produkt może zawierać źródła światła o klasie efektywności energetycznej G lub F.

*Producent, Beko Europe Management s.r.l., oświadcza, że ten model urządzenia gospodarstwa domowego z urządzeniami radiowymi jest zgodny z dyrektywą 2014/53/UE i przepisami dotyczącymi urządzeń radiowych z 2017 r.

* Pełny tekst deklaracji zgodności jest dostępny na następującej stronie internetowej: <https://docs.emeaappliance-docs.eu>

* Urządzenie radiowe działa w pasmie częstotliwości 2,4 GHz ISM, a maksymalna przekazywana moc nie przekracza 20 dBm (EIRP).

* Ten produkt gromadzi i przesyła dane użytkownika po podłączeniu do internetu (np. ustawienia temperatury, czas użytkowania, kod błędu). Zgodnie z unijną ustawą o danych osobowych (rozporządzenie UE 2023/2854) użytkownik ma prawo dostępu do tych danych i zarządzania nimi. Szczegółowe informacje na temat tego, jakie dane są gromadzone, w jaki sposób są wykorzystywane i jak uzyskać do nich dostęp, można znaleźć na stronie: www.homewhiz.com/eu-data-act-policy

* dotyczy tylko produktów z funkcją Wi-Fi





400020040855