

# INSTRUCȚIUNI DE UTILIZARE



**VĂ MULȚUMIM CĂ AȚI ACHIZIȚIONAT UN PRODUS WHIRLPOOL.**

Pentru a beneficia de servicii complete de asistență, vă rugăm să vă înregistrați aparatul pe: [www.whirlpool.eu/register](http://www.whirlpool.eu/register)

**Înainte de a utiliza aparatul, citiți cu atenție Instrucțiunile de siguranță.**

## DESCRIEREA PRODUSULUI

### APARATUL

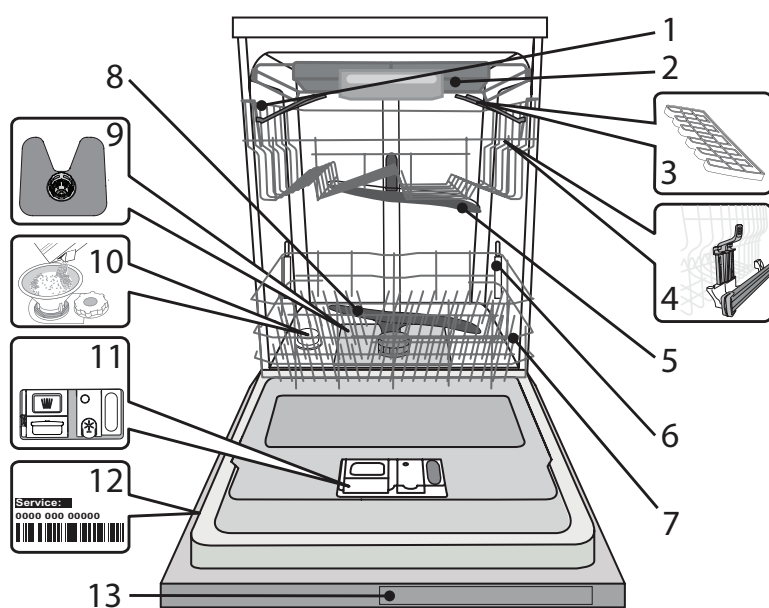

1. Coșul superior
2. Coșul pentru tacâmuri
3. Clapete rabatabile
4. Mecanism de reglare a înălțimii raftului superior
5. Brațul de pulverizare superior
6. Suporturi Power Clean®
7. Coșul inferior
8. Brațul de pulverizare inferior
9. Ansamblu de filtre
10. Compartimentul pentru săruri
11. Dozatoare de detergent și agent de clătire
12. Plăcuța cu datele tehnice
13. Panoul de comandă

### PANOU DE COMANDĂ

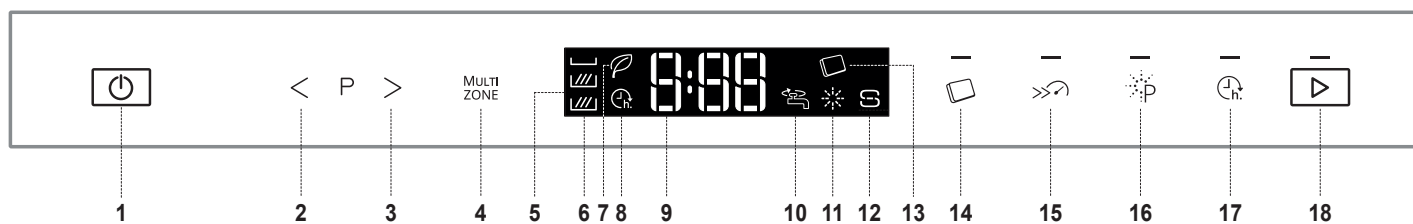

1. Buton PORNIRE/OPRIRE
2. Butonul ÎNAPOI
3. Butonul ÎNAINTE
4. Buton Multizone
5. Afișaj
6. Indicator luminos Multizone
7. Indicator luminos program Eco
8. Indicator luminos Pornire cu întârziere
9. Indicator număr program și timp rămas
10. Indicator luminos pentru robinet de apă închis
11. Indicator luminos de nivel al agentului de clătire
12. Indicator luminos de nivel al sărurilor
13. Indicator luminos pentru detergent sub formă de tablete (universal)
14. Butonul pentru detergent sub formă de tablete (universal)
15. Buton Turbo cu indicator luminos
16. Buton cu indicator luminos pentru Power Clean®
17. Buton cu indicator luminos pentru Pornire cu întârziere
18. Buton START cu indicator luminos

# PRIMA UTILIZARE

## MENIU DE SETĂRI ȘI SĂRURI

### RECOMANDĂRI PRIVIND PRIMA UTILIZARE

După instalare, demontați opritoarele rafturilor și elementele elastice de fixare a raftului superior.

### MENIUL DE SETĂRI

1. Porniți aparatul apăsând pe butonul de **PORNIRE/OPRIRE**.
2. Opriți aparatul apăsând pe butonul de **PORNIRE/OPRIRE**.
3. Țineți apăsat butonul **START** timp de 5 secunde, până când auziți un semnal sonor.
4. Pe afișaj apare prima setare disponibilă (litera „A”), urmată de valoarea corespunzătoare (de exemplu: 3).
5. Apăsați pe butonul **ÎNAPOI/ÎNAINTE** pentru a derula lista setărilor disponibile și pentru a vizualiza valoarea acestora (consultați tabelul de mai jos), apoi apăsați pe butonul **START** dacă doriți să modificați valoarea setării afișate: valoarea corespunzătoare va începe să clipească.
6. Utilizați butoanele **ÎNAPOI/ÎNAINTE** pentru a modifica valoarea care clipește a setărilor selectate, apoi apăsați pe butonul **START** pentru a salva noua valoare: aceasta se va opri din clipit.
7. Pentru a modifica o altă setare, repetați pașii 5-6.
8. Pentru a ieși din meniul de setări, apăsați pe butonul de **PORNIRE/OPRIRE**.

LITERĂ	SETARE	VALORI (implicite - cu caractere îngroșate)
A	<b>Nivelul de duritate a apei</b> (consultați secțiunile „Setarea nivelului de duritate a apei” și „Tabelul cu nivelurile de duritate a apei”)	1   2   <b>3</b>   4   5
b	<b>Nivelul de agent de clătire</b> (consultați secțiunea „reglarea dozei de agent de clătire”)	1   2   3   4   <b>5</b>
[	<b>Pornirea programului</b> Pentru a seta afișarea ciclului la pornirea mașinii. „E” = Eco, „L” = Ultimul ciclu rulat	E   L
d	<b>Grad de luminozitate</b> Pentru a regla gradul de luminozitate al afișajului. „Lo” = Low (Reduc), „Hi” = High (Ridicat)	Lo   <b>Hi</b>
E	<b>Volum</b> Pentru a regla volumul sunetelor. „OF” = sounds off (sunete dezactivate), „Lo” = low volume (volum redus), „Hi” = high volume (volum ridicat).	OF   Lo   <b>Hi</b>
H	<b>Proiectare pe pardoseală</b> (consultați secțiunea „OPȚIUNI ȘI FUNCȚII”) „On” = Pornit, „OF” = Oprit	On   OF
J	<b>Setări din fabrică</b> Pentru a readuce la setările implicite toate valorile setărilor incluse în meniul de setări. După activarea acestei setări (PORNIRE), mașina se oprește și revine la setările din fabrică.	On   OF
L	<b>NaturalDry</b> (consultați secțiunea „OPȚIUNI ȘI FUNCȚII”) „On” = Pornit, „OF” = Oprit	On   OF

### UMPLEREA COMPARTIMENTULUI PENTRU SĂRURI

Utilizarea sărurilor previne formarea DEPUNERILOR DE CALCAR pe vase și pe componentele funcționale ale mașinii.

- Este obligatoriu ca **COMPARTIMENTUL PENTRU SĂRURI SĂ NU FIE NICIODATĂ GOL**.

- Este important să setați duritatea apei.

Compartmentul pentru săruri se află în partea inferioară a mașinii de spălat vase (consultați *DESCRIEREA PRODUSULUI*) și trebuie să fie umplut când **indicatorul luminos de NIVEL AL SĂRURILOR**  de pe panoul de comandă este aprins.

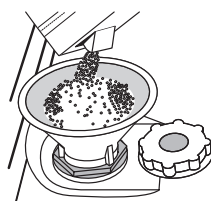

1. Demontați raftul inferior și desfiletați capacul compartimentului (în sens antiorar).
2. **Numai la prima operațiune de acest fel: umpleți compartimentul pentru săruri cu apă.**
3. Poziționați pâlnia (consultați figura) și umpleți compartimentul pentru săruri până la margine (aproximativ 1 kg); este perfect normal să curgă puțină apă în afară.
4. Scoateți pâlnia și ștergeți resturile de săruri de pe deschidere.

Asigurați-vă că este înfiletat bine capacul, astfel încât să nu intre detergent în compartiment în timpul programului de spălare (acest lucru poate avaria iremediabil instalația de dedurizare a apei).

După finalizarea acestei proceduri, rulați un program fără a încărca mașina. **NU** este suficient numai programul de „Prespălare”.

Soluția de sare care dă pe dinafară sau granulele de sare pot duce la corodare gravă, deteriorând ireparabil componentele din oțel inoxidabil. Garanția nu se aplică dacă defecțiunile sunt cauzate de astfel de situații.

După ce ați introdus sărurile în mașină, **indicatorul luminos de NIVEL AL SĂRURILOR** se stinge.

**Utilizați numai săruri concepute special pentru mașini de spălat vase. Dacă compartimentul pentru săruri nu este umplut, poate rezulta deteriorarea instalației de dedurizare a apei și a rezistenței.**

**Oricând trebuie să adăugați săruri, este obligatoriu să finalizați procedura înainte de a începe ciclul de spălare pentru a evita coroziunea.**

### SETAREA DURITĂȚII APEI

Pentru a permite instalației de dedurizare a apei să funcționeze perfect, este esențial ca setarea durității apei să se bazeze pe nivelul de duritate a apei din locuința dumneavoastră. Aceste informații pot fi obținute de la furnizorul local de apă.

Setarea din fabrică se aplică pentru un nivel mediu de duritate a apei (3). Pentru a modifica setarea, urmați instrucțiunile din secțiunea „MENIUL DE SETĂRI”.

Tabelul durității apei

Nivel	°dH	°fH	°Clark
	Grade germane	Grade franceze	Grade engleze
1	0 - 6	0 - 10	0 - 7
2	7 - 11	11 - 20	8 - 14
3	12 - 16	21 - 29	15 - 20
4	17 - 34	30 - 60	21 - 42
5	35 - 50	61 - 90	43 - 62

# PRIMA UTILIZARE AGENT DE CLĂTIRE ȘI DETERGENT

## SISTEMUL DE DEDURIZARE A APEI

Sistemul de dedurizare a apei reduce automat durezza apei, împiedicând astfel acumularea de depuneri pe încălzitor și contribuind, de asemenea, la creșterea eficienței de curățare.

**Acest sistem se regenerează singur cu sare, de aceea este necesar să reumpleți recipientul pentru sare când este gol.**

Frecvența regenerării depinde de setarea nivelului durezza apei - regenerarea are loc odată la 6 cicluri Eco cu nivelul durezza apei setat la 3. Procesul de regenerare începe la clătirea finală și se termină în faza de uscare, înainte de terminarea ciclului.

- Procesul de regenerare implică următorul consum: ~3.5 L de apă;
- Adaugă până la 5 minute suplimentare pe ciclu;
- Consumul de energie este sub 0,005 kWh.

## UMPLEREA DOZATORULUI PENTRU AGENT DE CLĂTIRE

Agentul de clătire facilitează uscarea vaselor. Dozatorul pentru agentul de clătire **A** trebuie umplut atunci când **indicatorul luminos de NIVEL AL AGENTULUI DE CLĂTIRE** ✨ de pe panoul de comandă este aprins.

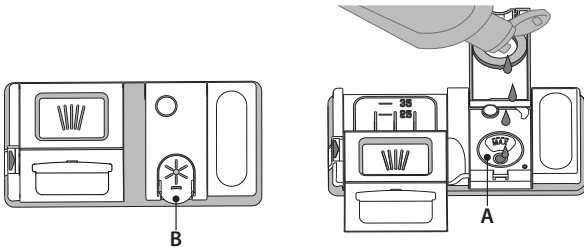

1. Deschideți dozatorul **B** apăsând și trăgând în sus clapeta de pe capac.
2. Introduceți cu grijă agentul de clătire până la marcajul de referință maxim (110 ml) al spațiului de umplere - evitați scurgerile. În caz contrar, curățați imediat folosind o lavetă uscată.
3. Apăsăți capacul în jos până când auziți un clic de închidere.

**Nu turnați NICIODATĂ agentul de clătire direct în cuvă.**

## REGLAREA DOZEI DE AGENT DE CLĂTIRE

Dacă nu sunteți pe deplin mulțumit de rezultatele de uscare, puteți regla cantitatea de agent de clătire utilizat.

Pentru a modifica setarea, urmați instrucțiunile din secțiunea „MENIUL DE SETĂRI”. Dacă nivelul de agent de clătire este setat la 1, nu se va alimenta cu agent de clătire. Indicatorul luminos pentru NIVEL SCĂZUT DE AGENT DE CLĂTIRE nu se va aprinde dacă agentul de clătire este consumat.

Pot fi setate maxim 5 niveluri în conformitate cu modelul de mașină de spălat vase. Setarea din fabrică este „5”.

- Dacă observați urme albastre pe vase, setați un număr mic (2-3).
- Dacă există urme de apă sau depuneri de calcar pe vase, setați un număr mare (4-5).

## UMPLEREA DOZATORULUI DE DETERGENT

**Utilizați numai detergent conceput special pentru mașini de spălat vase. Pentru a se obține rezultate optime de spălare și uscare, este necesară utilizarea combinată de detergent, agent de clătire lichid și săruri fine.**

**Vă recomandăm să utilizați detergenți care nu conțin fosfați sau clor, deoarece aceste produse sunt dăunătoare pentru mediul înconjurător. Rezultatele optime de spălare depind și de utilizarea cantității corespunzătoare de detergent. Depășirea cantității indicate nu determină un rezultat mai eficient de spălare și crește gradul de poluare a mediului înconjurător.**

**Cantitatea poate fi reglată în funcție de gradul de murdărie. În cazul unor articole cu grad normal de murdărie, utilizați aproximativ 35g (detergent pudră) sau 35ml (detergent lichid) și turnați o măsură suplimentară de detergent direct în cuvă. Dacă folosiți tablete, este suficientă una singură. Dacă vasele prezintă un grad redus de murdărie sau dacă au fost clătite cu apă înainte de a le introduce în mașina de spălat vase, reduceți în mod corespunzător cantitatea de detergent utilizat (minim 25 g/ml), de exemplu, nu mai adăugați detergent pudră/sub formă de gel în cuvă.**

**Pentru a deschide dozatorul de detergent, apăsați pe butonul C. Introduceți detergent numai în compartimentul uscat D. Introduceți cantitatea de detergent pentru prespălare direct în cuvă.**

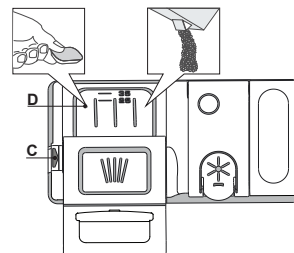































1. Atunci când măsurați cantitatea de detergent, consultați informațiile menționate anterior pentru a adăuga cantitatea corespunzătoare. În interiorul dozatorului **D** există indicații care vă pot ajuta la dozarea detergentului.
2. Îndepărtați resturile de detergent de pe marginile dozatorului și închideți sonor capacul.
3. Închideți capacul dozatorului de detergent trăgând în sus până când dispozitivul de închidere este fixat în poziție.

Dozatorul de detergent se deschide automat la momentul potrivit, în conformitate cu programul.

Dacă utilizați detergenți universali, vă recomandăm să folosiți butonul pentru **DETERGENT SUB FORMĂ DE TABLETE**, deoarece reglează programul pentru a se obține întotdeauna rezultate optime de spălare și uscare.

**Dacă utilizați detergenți universali, vă recomandăm să adăugați săruri indiferent de caz, în special dacă apa este dură sau foarte dură** (urmați instrucțiunile de pe ambalaj).

# TABEL CU PROGRAME

Program	Durate de uscare	NaturalDry	Opțiuni disponibile *)	Durata programului de spălare (h:min)**)	Consum de apă (litri/ciclu)	Consum de energie (kWh/ciclu)	
P1 Eco	ECO 50°	✓	✓	  	3:10	9,5	0,85
P2 6th Sense®	 50-60°	✓	✓	MULTI ZONE   	1:25 - 3:00	7,0 - 14,0	0,90 - 1,40
P3 Intensiv	 65°	✓	✓	MULTI ZONE   	2:50	16,0	1,60
P4 Spălare și uscare rapidă	 50°	✓	✓	MULTI ZONE  	1:25	11,5	1,10
P5 Cristal	 45°	✓	✓	MULTI ZONE  	1:40	11,5	1,20
P6 Rapidă 30'	 50°	-	-	MULTI ZONE  	0:30	9,0	0,50
P7 Silențios	 50°	✓	✓	 	3:30	15,0	1,15
P8 Igienizare	 65°	✓	-		1:40	10,0	1,30
P9 Prespălare	 -	-	-	MULTI ZONE  	0:12	4,5	0,01
P10 Autocurățare	 65°	-	-		0:50	8,0	0,85

Datele programului ECO sunt stabilite în condiții de laborator, în conformitate cu standardul european EN 60436:2020.

Notă pentru laboratoarele de testări: pentru informații privind condițiile testului comparativ EN, trimiteți o solicitare la adresa: [dw\\_test\\_support@whirlpool.com](mailto:dw_test_support@whirlpool.com)

Nu este necesară tratarea în prealabil a vaselor înaintea oricăruia dintre aceste programe.

\*) Nu toate opțiunile pot fi utilizate simultan.

\*\*) Valorile date pentru alte programe diferite de programul Eco sunt doar orientative. Durata actuală poate varia în funcție de o multitudine de factori, cum ar fi temperatura și presiunea apei la intrare, temperatura încăperii, cantitatea de detergent, dimensiunea și tipul încărcăturii, distribuția încărcăturii, opțiunile suplimentare selectate și calibrarea senzorului. Calibrarea senzorului poate mări durata programului cu până la 20 min.

## DESCRIEREA PROGRAMELOR

### Instrucțiuni privind selectarea ciclului de spălare.

#### P1 ECO

Programul Eco este potrivit pentru curățarea tacâmurilor cu un grad mediu de murdărie, fiind cel mai eficient program pentru această utilizare din punct de vedere al consumului combinat de energie și apă și este utilizat pentru a evalua respectarea legislației UE de proiectare ecologică.

#### P2 6<sup>th</sup> SENSE®

Pentru vase cu grad normal de murdărie, cu resturi uscate de alimente. Detectează gradul de murdărie a vaselor și adaptează programul în funcție de acesta. În momentul în care senzorul detectează gradul de murdărie, pe afișaj apare o animație și durata ciclului se actualizează.

#### P3 INTENSIV

Program recomandat pentru vase foarte murdare, adecvat în special pentru tigăi și cratițe (a nu se utiliza în cazul articolelor delicate).

#### P4 SPĂLARE ȘI USCARE RAPIDĂ

Vase normal murdare. Ciclu zilnic, care asigură performanțe de curățare și uscare optime într-un timp mai scurt.

#### P5 CRISTAL

Program pentru articole delicate, mai sensibile la temperaturi ridicate, de exemplu pahare și cești.

#### P6 RAPIDĂ 30'

Program utilizat pentru mașina încărcată pe jumătate cu vase cu grad redus de murdărie, fără resturi uscate de alimente. Nu are etapă de uscare.

#### P7 SILENȚIOS

Program adecvat pentru funcționarea pe timpul nopții a aparatului. Asigură performanțe optime de curățare și uscare cu emisii minime de zgomot.

#### P8 IGIENIZARE

Vase normal murdare sau foarte murdare, cu acțiune antibacteriană suplimentară. Poate fi utilizat pentru efectuarea întreținerii mașinii de spălat vase.

#### P9 PRESPĂLARE

Utilizat pentru a împropăta vasele care trebuie să fie spălate mai târziu. A nu se utiliza detergent cu acest program.

#### P10 AUTOCURĂȚARE

Utilizați acest program pentru a efectua întreținerea mașinii de spălat vase; a se realiza numai când mașina de spălat vase este GOALĂ, utilizând detergenți special concepuți pentru întreținerea mașinii de spălat vase

#### Note:

Vă rugăm să rețineți că ciclul Rapidă 30' este destinat vaselor cu un grad redus de murdărie.

# OPȚIUNI ȘI FUNCȚII

OPȚIUNILE pot fi selectate direct prin apăsarea pe butonul corespunzător (consultați *PANOUL DE COMANDĂ*).

**Dacă o opțiune nu este compatibilă cu programul selectat, consultați TABELUL CU PROGRAME, LED-ul aferent clipește rapid de 3 ori și sunt emise semnale sonore. Opțiunea nu va fi activată.**

## MULTI ZONE MULTIZONE

Dacă nu aveți multe vase de spălat, puteți utiliza programul de încărcare la jumătate pentru a economisi apă, energie electrică și detergent.

Selectați programul și apoi apăsați pe butonul MULTIZONE: indicatorul butonului se aprinde, iar simbolul raftului selectat apare pe afișaj. În mod implicit, aparatul spală vasele de pe toate rafturile.

Pentru a spăla numai un anumit raft, apăsați pe acest buton de mai multe ori:



afișat pe ecran (numai raftul inferior)



afișat pe ecran (numai raftul superior)



afișat pe ecran (numai coșul pentru tacâmuri)



afișat pe ecran (opțiunea este DEZACTIVATĂ, iar aparatul va spăla vasele de pe toate rafturile).

**Nu uitați să încărcați numai raftul superior sau numai raftul inferior, și să reduceți cantitatea de detergent în mod corespunzător.**

**Dacă se scoate coșul superior, vă rugăm să aplicați detergentul direct în cuvă, și nu în dozatorul de detergent.**



## PORNIRE CU ÎNTÂRZIERE

Pornirea programului poate fi amânată pentru o perioadă de timp cuprinsă între **30** de minute și **24** de ore.

1. Selectați programul și opțiunile dorite. Apăsați pe butonul PORNIRE CU ÎNTÂRZIERE (în mod repetat) pentru a amâna pornirea programului. Aceasta poate fi reglată între 30 de minute și 24 de ore. La trecerea duratei de 24 de ore, apăsați din nou pe butonul PORNIRE CU ÎNTÂRZIERE pentru a dezactiva funcția PORNIRE CU ÎNTÂRZIERE.
2. Apăsați pe butonul START și închideți ușa în decursul a 4 secunde: temporizatorul va începe numărătoarea inversă.
3. După trecerea perioadei de timp setate, indicatorul luminos se stinge, iar programul pornește automat.

**Funcția PORNIRE CU ÎNTÂRZIERE nu poate fi setată după pornirea programului.**



## Alarma ROBINET DE APĂ ÎNCHIS

Clipește când alimentarea cu apă nu funcționează sau robinetul de apă este închis.



## INDICATOR DE FUNCȚIONARE

Lumina unui LED proiectată pe pardoseală indică faptul că mașina de spălat vase este în funcțiune.

Lumina rămâne aprinsă în timpul desfășurării ciclului și clipește la terminarea acestuia.

Această funcție este activă în mod implicit, dar poate fi dezactivată în „MENIUL DE SETĂRI”.



## DETERGENT SUB FORMĂ DE TABLETE (universal)

Această setare vă permite să optimizați performanțele programului în funcție de tipul de detergent folosit. Apăsați pe butonul pentru DETERGENT SUB FORMĂ DE TABLETE (simbolul corespunzător se va aprinde) în cazul în care utilizați detergenți universali sub formă de tablete (agent de clătire, săruri și detergent într-o singură doză).

**Dacă folosiți detergent pudră sau lichid, această opțiune trebuie să fie dezactivată**



## TURBO

Această opțiune poate fi utilizată pentru a reduce durata programelor principale, menținând totodată aceleași niveluri de performanță la spălare și uscare.

Selectați un program compatibil (consultați „Tabelul cu programe”), apăsați pe butonul TURBO, iar indicatorul luminos se va aprinde. Pentru a deselecta opțiunea, apăsați din nou pe același buton.



## POWER CLEAN®

Datorită jeturilor cu putere suplimentară, această opțiune oferă o spălare mai intensivă și mai puternică în coșul inferior, într-o anumită zonă. Această opțiune este recomandată pentru spălarea oalelor și a cratițelor. Apăsați pe acest buton pentru a activa POWER CLEAN (indicatorul se aprinde).

## NaturalDry

*NaturalDry* este unul de uscare prin convecție, care deschide automat ușa în timpul desfășurării/după desfășurarea etapei de uscare pentru a asigura performanțe excepționale de uscare în fiecare zi.

Ușa se deschide la o temperatură care este sigură pentru mobilierul din bucătăria dvs., astfel ușa nu va fi deschisă atunci când este activă opțiunea TURBO.

Ca protecție suplimentară împotriva acțiunii aburilor, se poate adăuga și o folie de protecție specială pe mașina de spălat vase.

Pentru a afla cum trebuie montată folia de protecție, vă rugăm să consultați GHIDUL DE INSTALARE.

Această funcție este activă în mod implicit, dar poate fi dezactivată în „MENIUL DE SETĂRI”.



# ÎNCĂRCAREA RAFTURILOR

## SUPORT PENTRU TACĂMURI

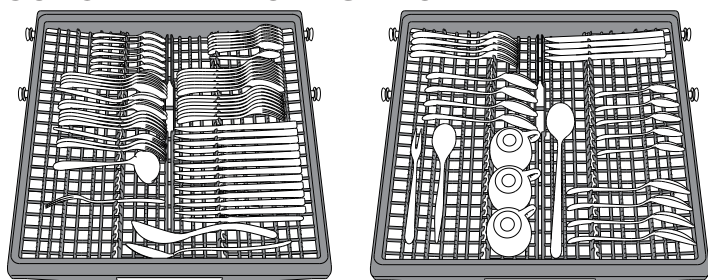

Al treilea raft a fost conceput pentru depozitarea tacămurilor. Aranjați tacămurile conform indicațiilor din figură.

Aranjarea separată a tacămurilor permite scoaterea cu ușurință a acestora după spălare și optimizează performanțele de spălare și uscare.

**Cuțitele și alte ustensile cu margini ascuțite trebuie poziționate cu lamele în jos.** Structura raftului face posibilă amplasarea articolelor de dimensiuni mici, cum ar fi ceștile de cafea, în zona din mijloc.

## COȘUL SUPERIOR

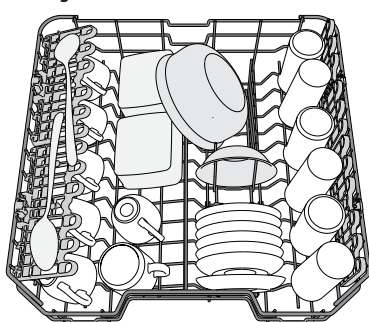

Încărcați vasele delicate și ușoare: pahare, cești, farfurioare, boluri pentru salată puțin adânci. Raftul superior este prevăzut cu suporturi rabatabile care pot fi utilizate în poziție verticală pentru aranjarea farfurioarelor pentru cești de ceai/pentru desert, sau în poziție mai joasă pentru a introduce castroane și caserole.

(exemplu de încărcare pentru raftul superior)

## REGLAREA ÎNĂLȚIMII RAFTULUI SUPERIOR

Înălțimea raftului superior poate fi reglată: în poziție înaltă pentru a introduce vesela voluminoasă pe raftul inferior și în poziție joasă pentru a profita din plin de suporturile rabatabile, creând mai mult spațiu în partea superioară și evitând ciocnirea cu articolele de pe raftul inferior.

Raftul superior este prevăzut cu un **mecanism de reglare a înălțimii raftului superior** (consultați figura); fără a apăsa pe manete, ridicați în sus ținând pur și simplu de părțile laterale ale raftului, și fixați imediat ce raftul este stabil în poziția de sus. Pentru a reveni în poziția inferioară, apăsați pe manetele **A** din părțile laterale ale raftului și deplasați-l în jos.

**Vă recomandăm cu insistență să nu reglați înălțimea raftului atunci când acesta este încărcat. Nu ridicați și nu coborâți NICIODATĂ raftul numai pe o singură parte.**

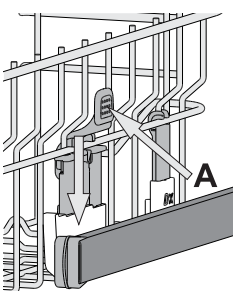

## CLAPETE RABATABILE CU POZIȚIE REGLABILĂ

Clapetele rabatabile laterale pot fi pliate sau depliate pentru a optimiza aranjarea veselei pe raft. Paharele pentru vin pot fi așezate în siguranță pe clapetele rabatabile, introducând picioarele acestora în fantele corespunzătoare.

În funcție de model:

- pentru a deplia clapetele, este necesar să le glisați în sus și să le rotiți sau să le eliberați din clemele de fixare, trăgându-le în jos.
- pentru a plia clapetele, este necesar să le rotiți și să le glisați în jos sau să le trageți în sus și să le fixați pe poziție.

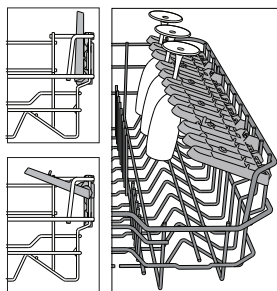

## COȘUL INFERIOR

Pentru oale, capace, farfurii, boluri pentru salată, tacămuri etc. În mod ideal, farfuriile și capacele mari trebuie amplasate în părțile laterale, pentru a se evita interferențele cu brațul de pulverizare.

Raftul inferior este prevăzut cu suporturi rabatabile care pot fi utilizate în poziție verticală pentru aranjarea farfuriilor sau în poziție orizontală (joasă) pentru încărcarea cu ușurință a cratițelor și bolurilor pentru salată.

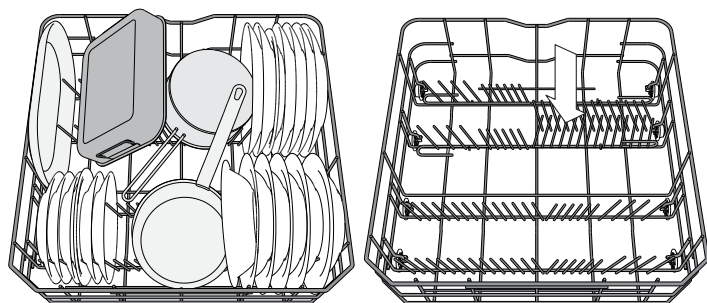

(exemplu de încărcare pentru raftul inferior)

## POWER CLEAN ÎN RAFTUL INFERIOR

Power Clean® folosește jeturile speciale de apă din partea posterioară a cavității pentru a spăla intensiv articolele foarte murdare.

Raftul inferior este prevăzut cu o zonă de economisire a spațiului, un suport special care se trage din partea din spate a raftului și care poate fi utilizat pentru a susține tigăile sau tăvile de copt în poziție verticală, astfel ocupându-se mai puțin spațiu.

Poziționând oalele/cratițele cu fața spre componenta Power Clean®, vă rugăm să activați **POWER CLEAN** pe panou.

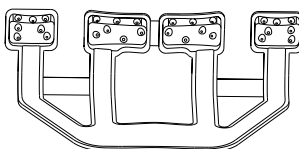

Utilizarea Power Clean®:

1. Reglați zona Power Clean® (G) rabatând în jos suporturile din spate pentru farfurii, pentru a încărca oalele.
2. Încărcați oalele și cratițele înclinate pe verticală în zona Power Clean®. Oalele trebuie să fie înclinate spre jeturile intensive de apă.

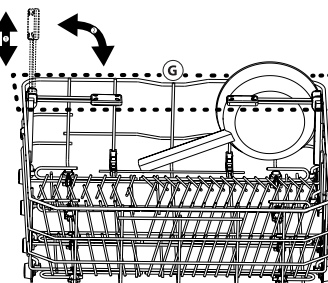

## ÎNGRIJIRE PAHARE

Acesoriu special care vă permite să depozitați în siguranță diferite tipuri de pahare cu picior pe raftul inferior.

Acesta permite obținerea unor rezultate satisfăcătoare de curățare și uscare prin poziționarea optimizată și stabilă a paharelor.

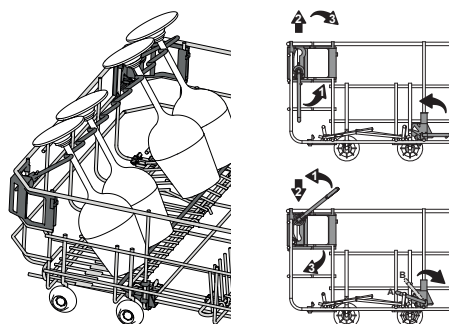

# UTILIZAREA ZILNICĂ

- VERIFICAREA RACORDĂRII LA REȚEAUA DE ALIMENTARE CU APĂ**  
Verificați ca mașina de spălat vase să fie racordată la rețeaua de alimentare cu apă și ca robinetul să fie deschis.
- ÎNCĂRCAREA RAFTURILOR**  
(consultați ÎNCĂRCAREA RAFTURILOR)
- UMPLEREA DOZATORULUI DE DETERGENT**
- PORNIREA MAȘINII DE SPĂLAT VASE**  
Deschideți ușa și apăsați pe butonul de **PORNIRE/OPRIRE**. Vă rugăm să rețineți că butoanele sunt dezactivate atunci când ușa este deschisă într-un unghi mai mare de 3/4 din poziție verticală (închisă).
- SELECTAREA PROGRAMULUI ȘI PERSONALIZAREA CICLULUI**  
Selectați cel mai adecvat program în conformitate cu tipul de veselă și gradul de murdărie al acesteia (consultați secțiunea **DESCRIEREA PROGRAMELOR**). Pe afișaj apare litera „P” urmată de numărul programului (de ex., „P 1”). Apăsarea butoanelor **ÎNAPOI/ÎNAINTE** schimbă programele. Selectați opțiunile dorite (consultați secțiunea **OPȚIUNI ȘI FUNCȚII**).
- PORNIREA**  
Porniți ciclul de spălare prin apăsarea butonului **START** (LED aprins) și închideți ușa în decursul a 4 secunde. La pornirea programului, se aude un singur semnal sonor. Dacă ușa nu este închisă în decursul a 4 secunde, se aude sunetul de alarmă. În acest caz, deschideți ușa, apăsați pe butonul **START** și închideți ușa în decursul a 4 secunde.
- TERMINAREA CICLULUI DE SPĂLARE**  
Finalul ciclului de spălare este indicat prin emiterea unui semnal sonor și prin afișarea mesajului „End (Finalizare)”. Deschideți ușa și opriți aparatul apăsând pe butonul de **PORNIRE/OPRIRE**. Așteptați câteva minute înainte de a scoate vesela pentru a evita producerea arsurilor. Descărcați rafturile, începând cu cel inferior.

Mașina se va opri automat în timpul anumitor perioade prelungite de inactivitate, pentru a reduce consumul de electricitate.

Dacă vasele prezintă un grad redus de murdărie sau dacă au fost clătite cu apă înainte de a le introduce în mașina de spălat vase, reduceți în mod corespunzător cantitatea de detergent utilizat.

## MODIFICAREA UNUI PROGRAM CARE RULEAZĂ

Dacă a fost selectat un program greșit, îl puteți schimba, cu condiția ca acesta abia să fi început: deschideți ușa, apăsați și mențineți apăsat butonul de **PORNIRE/OPRIRE** și mașina se va opri. Reporniți mașina folosind butonul de **PORNIRE/OPRIRE** și selectați noul ciclu de spălare, precum și opțiunile dorite; porniți ciclul apăsând pe butonul **START** și închizând ușa în decursul a 4 secunde.

## ADĂUGAREA DE VASE SUPLIMENTARE

Fără a opri mașina, deschideți ușa (mesajul „” încetează să mai clipească, iar LED-ul de pornire începe să clipească) (**atenție la aburii FIERBINȚII!**) și introduceți vasele în mașină. Apăsați pe butonul **START** și închideți ușa în decursul a 4 secunde; ciclul va fi reluat din punctul în care a fost întrerupt.

## ÎNTRERUPERI ACCIDENTALE

Dacă ușa este deschisă în timpul ciclului de spălare sau dacă s-a produs o pană de curent, ciclul se oprește. Pentru a relua ciclul din punctul în care a fost întrerupt, apăsați pe butonul **START** și închideți ușa în decursul a 4 secunde.

# SFATURI ȘI RECOMANDĂRI

## RECOMANDĂRI

Înainte de a încărca rafturile, eliminați toate resturile de alimente de pe vase și goliți paharele. **Nu este necesar să le clătiți în prealabil sub jet de apă curentă.**

Aranjați vesela astfel încât să fie bine poziționată și să nu se răstoarne; de asemenea, aranjați recipientele cu deschiderile în jos și așezați înclinat articolele concave/convexe, pentru a permite apei să ajungă pe orice suprafață și să curgă liber.

**Avertisment:** capacele, mânerele, tăvile și tigăile nu trebuie să împiedice rotirea brațelor de pulverizare.

Amplasați articolele mici în coșul pentru tacâmuri. Vasele și cratițele foarte murdare trebuie așezate pe raftul inferior deoarece în această zonă jeturile de apă sunt mai puternice și se înregistrează performanțe mai mari de spălare. După încărcarea aparatului, asigurați-vă că brațele de pulverizare se pot roti liber.

## VESELĂ NECORESPUNZĂTOARE PENTRU SPĂLAREA ÎN MAȘINĂ

- Veselă și tacâmuri din lemn.
- Pahare cu decorațiuni delicate, veselă artizanală și veselă antică. Aceste decorațiuni nu sunt rezistente la spălarea în mașina de spălat vase.
- Articole din material sintetic care nu sunt rezistente la temperaturi ridicate.
- Veselă din cupru și cositor.
- Veselă murdară de cenușă, ceară, unsoare sau cerneală.

Culorile decorațiilor din pe articolele din sticlă și ale articolelor din aluminiu/argint se pot modifica și pot albi în timpul procesului de spălare. Unele tipuri de articole din sticlă (de exemplu, obiecte de cristal) pot deveni opace după câteva cicluri de spălare.

## DETERIORAREA PAHARELOR ȘI A VESELEI

- Utilizați numai pahare și veselă din porțelan marcate de către producător ca fiind rezistente la spălarea în mașină.
- Utilizați un detergent delicat pentru veselă
- Scoateți paharele și vesela din mașina de spălat vase imediat ce ciclul de spălare este finalizat.

## RECOMANDĂRI PRIVIND ECONOMISIREA DE ENERGIE

- Atunci când mașina de spălat vase este folosită conform instrucțiunilor producătorului, **spălarea tacâmurilor într-o mașină de spălat vase consumă de obicei MAI PUȚINĂ ENERGIE și apă decât spălarea manuală.**
- Pentru a crește la maximum eficiența mașinii de spălat vase, se recomandă **inițierea ciclului de spălare după ce mașina este încărcată complet.** Încărcarea mașinii de spălat vase de uz domestic până la capacitatea indicată de producător va contribui la economii de energie și apă. Informații despre încărcarea corectă a vaselor pot fi găsite în capitolul ÎNCĂRCAREA RAFTURILOR. În cazul încărcării parțiale, se recomandă utilizarea opțiunilor de spălare dedicate, dacă sunt disponibile (Half load/ Zone Wash/ Multizone), adăugând vase doar pe rafturile selectate. Încărcarea incorectă sau supraîncărcarea mașinii de spălat vase poate crește utilizarea resurselor (cum ar fi apa, energia și timpul, precum și nivelul de zgomot), reducând performanțele de curățare și uscare.
- Pre-clătirea manuală a vaselor duce la creșterea consumului de apă și energie și nu este recomandată.

## IGIENĂ

Pentru a evita acumularea mirosurilor neplăcute și a sedimentelor în mașina de spălat vase, **vă rugăm să rulați un program de temperatură ridicată cel puțin o dată pe lună.** Folosiți o măsură de detergent și rulați un program fără a încărca vase pentru a curăța aparatul.

# CURĂȚAREA ȘI ÎNTREȚINEREA

**ATENȚIE:** Scoateți întotdeauna din priză mașina atunci când o curățați și când efectuați operații de întreținere. Nu utilizați lichide inflamabile pentru curățarea aparatului.

## CURĂȚAREA MAȘINII DE SPĂLAT VASE

Marcajele din interiorul aparatului pot fi îndepărtate folosind o lavetă umezită cu apă și puțin oțet. Suprafețele externe ale mașinii și panoul de comandă pot fi curățate folosind o lavetă non-abrazivă umezită cu apă. Nu folosiți solvenți sau produse abrazive.



## PREVENIREA MIROSURILOR NEPLĂCUTE

Mențineți întotdeauna ușa aparatului întredeschisă pentru a evita formarea umezelii în interiorul mașinii. Curățați în mod regulat garniturile din jurul ușii și dozatorul de detergent folosind un burete umed. Astfel, veți evita acumularea resturilor de alimente în garnituri, aceasta fiind principala cauză a apariției mirosurilor neplăcute.

## VERIFICAREA FURTUNULUI DE ALIMENTARE CU APĂ

Verificați în mod regulat furtunul de alimentare pentru a identifica eventuale fisuri și crăpături. Dacă acesta este deteriorat, înlocuiți-l cu unul nou disponibil la serviciul nostru de asistență tehnică post-vânzare sau la distribuitorul dumneavoastră specializat. În funcție de tipul de furtun:

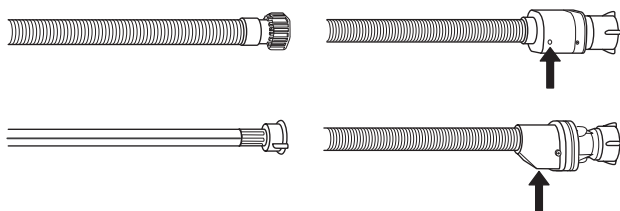

Dacă furtunul de alimentare este acoperit cu o peliculă transparentă, verificați periodic dacă, în anumite puncte, culoarea se intensifică. Dacă identificați această stare, furtunul poate avea o scurgere și trebuie înlocuit.

Pentru furtunuri cu oprire a alimentării cu apă: inspectați vizorul mic al supapei de siguranță (vedeți săgeata). Dacă se vede culoarea roșie, a fost declanșată funcția de oprire a alimentării cu apă, iar furtunul trebuie înlocuit cu unul nou.

Pentru a desfileta acest furtun, apăsați butonul de deblocare în timp ce desfiletați furtunul.

## CURĂȚAREA FURTUNULUI DE ALIMENTARE CU APĂ

Dacă furtunurile pentru apă sunt noi sau dacă nu au fost utilizate o perioadă lungă de timp, lăsați apa să curgă pentru a vă asigura că acestea sunt curate și că nu prezintă impurități înainte de a efectua conexiunile necesare. Dacă nu luați măsurile de precauție necesare, furtunul de alimentare cu apă se poate bloca și poate deteriora mașina de spălat vase.

## CURĂȚAREA ANSAMBLULUI DE FILTRE

Curățați în mod regulat ansamblul de filtre astfel încât filtrele să nu se înfunde și apa reziduală să fie evacuată în mod corespunzător.

Utilizarea mașinii de spălat vase cu filtre înfundate sau obiecte străine în interiorul sistemului de filtrare sau al brațelor de pulverizare poate provoca defecțiuni ale unității, conducând la scăderea performanței, creșterea nivelului de zgomot sau utilizarea mai multor resurse.

Ansamblul de filtre este alcătuit din trei filtre care îndepărtează resturile de alimente din apa de spălare, permițând apoi recircularea acesteia.

**Mașina de spălat vase nu trebuie utilizată fără filtre sau dacă un filtru este desprins.**

Cel puțin o dată pe lună sau după fiecare 30 de cicluri, verificați ansamblul de filtre și, dacă este necesar, curățați-l temeinic sub jet de apă curentă, folosind o perie nemetalică și respectând instrucțiunile de mai jos:

1. Rotiți filtrul cilindric **A** în sens antiorar și scoateți-l afară (Fig 1).
2. Demontați filtrul în formă de ceașcă **B** apăsând ușor pe clapetele laterale (Fig 2).
3. Culisați în afară placa din oțel inoxidabil a filtrului **C** (Fig 3).
4. În cazul în care găsiți obiecte străine (cum ar fi sticlă spartă, porțelan, oase, semințe de fructe etc.), vă rugăm să le îndepărtați cu atenție.
5. Examinați obturațiile și îndepărtați resturile de alimente. **NU DEMONTAȚI NICIODATĂ** protecția pompei acționate în timpul ciclului de spălare (componentă neagră) (Fig 4).

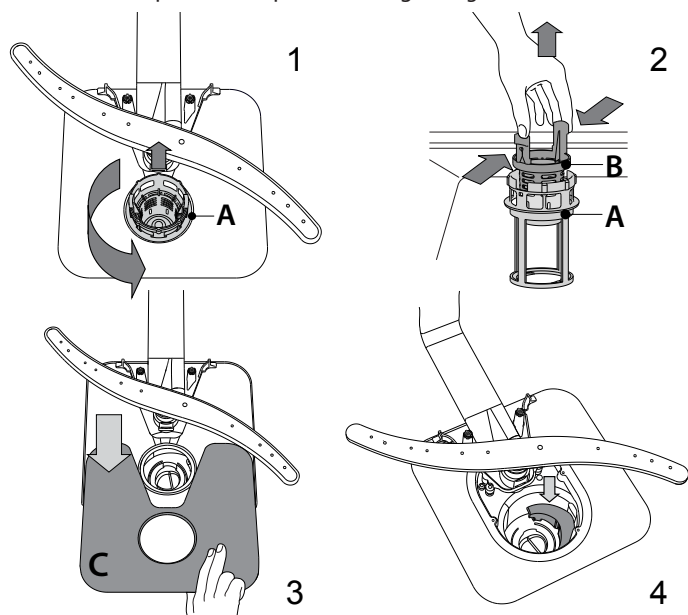

După curățarea filtrelor, montați la loc ansamblul de filtre și fixați-l în poziția corectă; acest lucru este esențial pentru menținerea funcționării eficiente a mașinii de spălat vase.

## CURĂȚAREA BRAȚELOR DE PULVERIZARE

Ocazional, resturile de alimente se pot usca pe brațele de pulverizare și pot bloca orificiile de pulverizare a apei. Prin urmare, se recomandă să verificați brațele din când în când și să le curățați folosind o perie nemetalică mică.

Pentru a demonta brațul de pulverizare superior, rotiți inelul de fixare din plastic în sens antiorar.

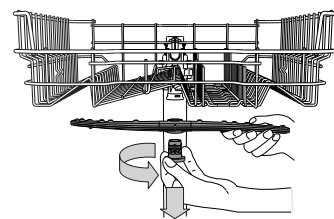

Brațul de pulverizare superior trebuie introdus astfel încât partea cu cele mai multe orificii să fie îndreptată în sus.

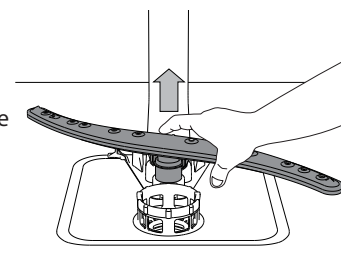



# INSTALAREA

**ATENȚIE:** Dacă aparatul trebuie mutat, mențineți-l în poziția dreaptă; dacă este absolut necesar, acesta poate fi înclinat pe spate.

## CONECTAREA REȚELEI DE ALIMENTARE CU APĂ

Adaptarea rețelei de alimentare cu apă pentru instalare trebuie efectuată numai de un tehnician calificat.

Furtunurile de alimentare și de evacuare a apei pot fi poziționate spre dreapta sau spre stânga pentru a obține o instalare optimă. Asigurați-vă că mașina de spălat vase nu îndoiaie sau nu strivește furtunurile.

## CONECTAREA FURTUNULUI DE ALIMENTARE CU APĂ

- Lăsați apa să curgă până când este perfect curată.
- Înfiletați furtunul de alimentare strâns în poziție și deschideți robinetul.

Dacă furtunul de alimentare nu este suficient de lung, mergeți la un magazin de specialitate sau contactați un tehnician autorizat. Presiunea apei trebuie să fie cuprinsă între valorile indicate în tabelul cu date tehnice - în caz contrar, mașina de spălat vase poate funcționa necorespunzător. Asigurați-vă că furtunul nu este îndoit sau comprimat.

### SPECIFICAȚII PRIVIND CONECTAREA FURTUNULUI DE ALIMENTARE CU APĂ:

REȚEA DE ALIMENTARE CU APĂ	rece sau caldă (max. 60 °C)
ALIMENTARE APĂ	3/4"
PRESIUNEA APEI	0,05 ÷ 1 MPa (0,5 ÷ 10 bar) 7,25 – 145 psi

## CONECTAREA FURTUNULUI DE EVACUARE A APEI

Conectați furtunul de evacuare la o conductă de evacuare cu un diametru de minim 2 cm **A**.

Conexiunea furtunului de evacuare trebuie să aibă o înălțime cuprinsă între 40 și 80 cm față de podea sau de suprafața pe care este așezată

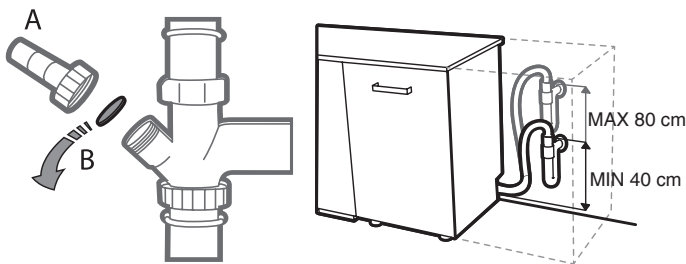

mașina de spălat vase.

Înainte de a conecta furtunul de evacuare a apei la conducta de evacuare a chiuvetei, scoateți bușonul din plastic **B**.

## PROTECȚIE ANTI-INUNDAȚII

Protecție anti-inundații. Pentru a preveni apariția inundațiilor, mașina de spălat vase:

- este dotată cu un sistem special care blochează rețeaua de alimentare cu apă în cazul apariției unor anomalii sau a unor scurgeri din interiorul aparatului.

Unele modele sunt, de asemenea, echipate cu noul dispozitiv de siguranță suplimentar **New Aqua Stop**, care asigură protecție anti-inundații în cazul ruperii furtunului de alimentare. Nu tăiați sub nicio formă furtunul de alimentare cu apă deoarece acesta conține componente electrice.

## CONEXIUNILE ELECTRICE

**⚡ AVERTISMENT: Nu tăiați sub nicio formă furtunul de alimentare cu apă deoarece acesta conține componente electrice.**

Înainte de a introduce ștecherul în priză electrică, asigurați-vă că:

- Priza este **împământată**  $\perp$  și este în conformitate cu normele în vigoare;
- Priza poate suporta sarcina maximă a aparatului, conform plăcuței cu date de identificare amplasată pe interiorul ușii (*consultați DESCRIEREA PRODUSULUI*).
- Tensiunea rețelei de alimentare cu energie electrică este cuprinsă între valorile indicate pe plăcuța cu date tehnice de pe interiorul ușii.
- Priza este compatibilă cu ștecherul aparatului.

Dacă nu este cazul, contactați un tehnician autorizat pentru înlocuirea ștecherului (*consultați SERVICIUL DE ASISTENȚĂ TEHNICĂ POST-VÂNZARE*). Nu utilizați prelungitoare sau prize multiple. Odată ce aparatul a fost instalat, cablul de alimentare și priză electrică trebuie să fie ușor accesibile.

Cablul nu trebuie să fie îndoit sau comprimat.

În cazul în care cablul de alimentare este deteriorat, solicitați înlocuirea acestuia de către producător sau de către serviciul de asistență tehnică autorizat pentru a preveni orice potențiale pericole.

Compania nu este responsabilă pentru eventualele incidente produse în cazul nerespectării acestor norme.

## POZIȚIONAREA ȘI NIVELAREA

1. Poziționați mașina de spălat vase pe o podea dreaptă și rezistentă. Dacă podeaua nu este uniformă, piciorușele din față ale aparatului pot fi reglate până când acesta ajunge într-o poziție orizontală. Dacă aparatul este corect nivelat, acesta va fi mai stabil, existând mai puține șanse să se deplaseze sau să producă vibrații și zgomote în timpul punerii în funcțiune.
2. Înainte de a depozita mașina de spălat vase în locașul său, lipiți bandă adezivă transparentă sub blatul din lemn pentru a-l proteja de condensul care s-ar putea forma.
3. Amplasați mașina de spălat vase astfel încât părțile laterale și panoul posterior să intre în contact cu mobilierul învecinat sau cu peretele. De asemenea, acest aparat poate fi introdus sub un blat de lucru.
4. Pentru a regla înălțimea piciorușului din spate, rotiți bușca hexagonală roșie din partea inferioară centrală a părții frontale a mașinii de spălat vase, folosind o cheie hexagonală cu o deschidere de 8 mm. Rotiți cheia în sens orar pentru a mări înălțimea și în sens antiorar pentru a o reduce.

## DIMENSIUNI ȘI CAPACITATE:

LĂȚIME	598 mm
ÎNĂLȚIME	820 mm
ADÂNCIME	555 mm
CAPACITATE	14 seturi de vase standard

# REMEDIEREA PROBLEMELOR

În cazul în care mașina de spălat vase nu funcționează corect, verificați dacă problema poate fi remediată parcurgând lista de mai jos. Pentru alte erori sau probleme, vă rugăm să contactați serviciul de asistență tehnică post-vânzare autorizat, ale cărui date de contact pot fi găsite în certificatul de garanție. Producătorul asigură disponibilitatea pieselor de schimb pentru cel puțin 10 ani de la data producerii aparatului.

PROBLEME	CAUZE POSIBILE	SOLUȚII
Indicatorul de sare este aprins	Rezervorul de sare este gol. (După reumplere, indicatorul pentru sare poate rămâne aprins pe durata mai multor cicluri de spălare).	Reumpleți rezervorul cu sare (pentru mai multe informații - vezi pagina 2). Corectați nivelul de duritate a apei - vezi tabelul de la pagina 2.
Indicatorul agentului de clătire este aprins	Dozatorul pentru agentul de clătire este gol. (După reumplere, indicatorul agentului de clătire poate rămâne aprins pe durata mai multor cicluri de spălare).	Reumpleți dozatorul cu agent de clătire (pentru mai multe informații - vezi pagina 2).
Mașina de spălat vase nu pornește sau nu răspunde la comenzi.	Aparatul nu a fost conectat la priză în mod corespunzător. Pană de curent. Ușa mașinii de spălat vase nu este închisă. Știftul NaturalDry nu este tras. Ciclul este întrerupt prin deschiderea ușii timp de > 4 secunde. Aparatul nu răspunde la comenzi. Pe afișaj apare: <b>F9</b> sau <b>F12</b> și toate LED-urile clipească rapid	Introduceți ștecherul în priză. Din motive de siguranță, mașina de spălat vase nu va reporni automat la restabilirea alimentării cu energie. Deschideți ușa mașinii de spălat vase, apăsați butonul START și închideți ușa în 4 secunde. Împingeți ferm ușa până când auziți un „clic”. Apăsați butonul START și închideți ușa în decurs de 4 secunde.
Mașina de spălat vase nu evacuează apa. Pe afișaj apare: <b>F3</b> și toate LED-urile clipească rapid	Încă nu s-a terminat ciclul de spălare. Furtunul de evacuare este îndoit. Conducta de evacuare a chiuvetei este blocată. Filtrul este înfundat cu resturi de alimente	Așteptați finalizarea ciclului de spălare. Asigurați-vă că furtunul de evacuare nu este îndoit ( <i>consultați INSTRUCȚIUNILE DE INSTALARE</i> ). Curățați conducta de evacuare a chiuvetei. Curățați filtrul ( <i>consultați CURĂȚAREA ANSAMBLULUI DE FILTRE</i> ).
Mașina de spălat vase produce zgomot excesiv.	Vasele se lovesc unele de celelalte. S-a produs o cantitate excesivă de spumă.	Aranjați corect vesela ( <i>consultați ÎNCĂRCAREA RAFTURILOR</i> ). Detergentul nu a fost măsurat corect sau nu este adecvat pentru utilizare în mașini de spălat vase ( <i>consultați UMLEREA DOZATORULUI DE DETERGENT</i> ). Reporniți ciclul curent prin oprirea mașinii de spălat vase, apoi reporniți-o, selectați un program nou, apăsați butonul START și închideți ușa în decurs de 4 secunde. Vă rugăm să nu mai adăugați detergent.
Vasele nu sunt curate.	Vesela nu a fost aranjată corespunzător. Brațele de pulverizare nu se pot roti liber, acestea fiind împiedicate de vase. Ciclul de spălare este prea lejer. S-a produs o cantitate excesivă de spumă. Capacul compartimentului pentru agent de clătire nu a fost închis corect. Filtrul este murdar sau înfundat. Lipsește sărurile.	Aranjați corect vesela ( <i>consultați ÎNCĂRCAREA RAFTURILOR</i> ). Aranjați corect vesela ( <i>consultați ÎNCĂRCAREA RAFTURILOR</i> ). Selectați un ciclu de spălare corespunzător ( <i>consultați TABELUL CU PROGRAME</i> ). Detergentul nu a fost măsurat corect sau nu este adecvat pentru utilizare în mașini de spălat vase ( <i>consultați UMLEREA DOZATORULUI DE DETERGENT</i> ). Asigurați-vă că este închis capacul dozatorului pentru agent de clătire. Curățați ansamblul de filtre ( <i>consultați secțiunea ÎNGRIJIRE ȘI ÎNTREȚINERE</i> ). Umpleți compartimentul pentru săruri ( <i>consultați UMLEREA COMPARTIMENTULUI PENTRU SĂRURI</i> ).
Mașina de spălat vase nu încarcă apă. Pe afișaj apare: <b>F6</b> și toate LED-urile clipească rapid	Nu există apă în rețeaua de alimentare sau robinetul este închis. Furtunul de alimentare este îndoit. Sita furtunului de alimentare cu apă este înfundată; aceasta necesită curățare.	Asigurați-vă că există apă în rețeaua de alimentare sau că robinetul este deschis. Asigurați-vă că furtunul de alimentare nu este îndoit ( <i>consultați INSTALARE</i> ), reprogramați mașina de spălat vase și reporniți-o. După efectuarea controalelor și a curățării, opriți și porniți mașina de spălat vase, iar apoi rulați un program nou.
Mașina de spălat vase termină ciclul prematur. Pe afișaj apare: <b>F15</b> și toate LED-urile clipească rapid	Furtunul de evacuare este poziționat prea jos sau evacuează în sistemul de canalizare local. Aer în rețeaua de alimentare cu apă.	Verificați dacă furtunul de evacuare este așezat la înălțimea corectă ( <i>consultați secțiunea INSTALARE</i> ). Verificați dacă evacuarea are loc în sistemul de canalizare local, instalați supapa de admisie a aerului, dacă este necesar. Verificați alimentarea cu apă pentru a vă asigura că nu există scurgeri sau alte probleme care lasă aerul să pătrundă în interior.
Vasele nu sunt uscate.	Programul selectat nu are o etapă de uscare. Agentul de clătire a fost consumat sau soluția nu este adecvată. Vasele sunt fabricate din material antiaderent sau din plastic.	Consultați tabelul cu programe pentru a verifica dacă programul selectat include o etapă de uscare. Adăugați agent de clătire sau reglați doze mai mari ( <i>consultați UMLEREA DOZATORULUI PENTRU AGENT DE CLĂTIRE</i> ). Prezența picăturilor de apă este normală ( <i>consultați RECOMANDĂRI</i> ).
Vasele și paharele prezintă urme albastre sau au o tentă albastruie.	Doza de agent de clătire este prea mare.	Reglați respectând nivelurile de dozare de mai jos.

Vasele și paharele prezintă depuneri de calcar sau sunt acoperite cu o peliculă albă.	Nivelul de săruri este prea mic.	Umpleți compartimentul pentru săruri ( <i>consultați UMPLEREA COMPARTIMENTULUI PENTRU SĂRURI</i> ).
	Reglarea durtății apei nu este adecvată.	Măriți valorile ( <i>consultați TABELUL DURITĂȚII APEI</i> ).
	Capacul compartimentului pentru săruri nu este închis corespunzător.	Verificați închiderea corectă a capacului compartimentului pentru săruri.
Ușa nu se încuie.	Agentul de clătire s-a consumat sau doza este insuficientă.	Adăugați agent de clătire sau reglați doze mai mari.
	Rafturile nu sunt introduse până în capăt.	Asigurați-vă că rafturile sunt introduse până în capăt.
	Ușa nu este blocată.	Împingeți ferm ușa până când auziți un „clac”.



**Puteți găsi documentația privind politicile și standardele, precum și informații suplimentare despre produs:**

- Vizitând site-ul nostru [docs.whirlpool.eu](https://docs.whirlpool.eu)
- Utilizând codul QR
- Ca alternativă, **contactați serviciul nostru de asistență tehnică post-vânzare** (consultați numărul de telefon din certificatul de garanție). Când contactați serviciul nostru de asistență tehnică post-vânzare, vă rugăm să precizați codurile specificate pe plăcuța cu date de identificare a produsului dumneavoastră.

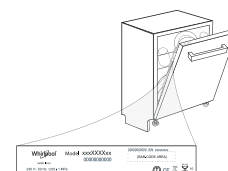

Informațiile modelului pot fi accesate folosind codul QR indicat pe eticheta energetică. Eticheta include, de asemenea, identificatorul de model care poate fi utilizat pentru a consulta portalul de înregistrare la <https://eprel.ec.europa.eu> (disponibile numai la anumite modele).

**400011510856**  
11/2020 dp - Xerox Fabriano

