

## TÄRKEITÄ TURVALLISUUSTIETOJA

Tämä käyttöohje sisältää tärkeitä, uuden keittotasosi turvallisuutta, käyttöä ja huoltoa koskevia tietoja. Lue tarkkaavaisesti kaikki tiedot ja säilytä käyttöohjeet helposti saavutettavissa olevassa paikassa tulevaa käyttöä varten.

### Varotoimia ja suosituksia

1. Tämä liesi vastaa kaikkia turvallisuutta ja sähkömagneettista yhteensopivuutta koskevia lakeja. Siitä huolimatta henkilöiden, joilla on SYDÄMENTAHDISTAJA, on paras pysyä etäällä laitteesta. On mahdotonta varmistaa, että kaikki markkinoilla olevat sydämentahdistajat ovat niiden normien mukaiset, joiden mukaan tämä liesi on testattu, eikä siis ole mahdollista taata, että minkäänlaista haitallista häirintää ei tapahdu.
2. Pakkausmateriaalien hävittäminen: Pakkausmateriaaleja ei saa viedä sekajätteen keräyssäiliöihin, vaan ne on kierrätettävä paikallisten jätehuoltomääräysten mukaisesti.
3. Tämä induktiokeittotaso on tarkoitettu ainoastaan kotitalouskäyttöön. Kaikki muu käyttö on kielletty. Valmistaja ei vastaa väärästä käytöstä aiheutuvista seurauksista.
4. Laitetta eivät saa käyttää henkilöt (lapset mukaan lukien), joiden fyysinen, aistien tai mielen terveys on heikentynyt, tai henkilöt, joilla ei ole tarpeellista kokemusta tai taitoa, ellei heidän turvallisuudestaan vastaava henkilö ole valmentanut heitä laitteen käyttöön tai valvo sitä.
5. Keittoalueet tulevat käytön aikana hyvin kuumiksi: Pidä lapset etäällä laitteesta palovammojen välttämiseksi.
6. Kirjain "H" tulee käyttöpaneelin näyttöön osoittaen vastaavan keittoalueen jälkilämmön: Keittoalueen lämpötila on tällöin yli 60 °C: Älä koske siihen äläkä laita sen päälle esineitä ennen kuin merkkivalo "H" sammuu.
7. Mikäli keittotason pinta vahingoittuu (lasin halkeama tai rikkoutuminen), älä käytä laitetta vaan ota yhteys huoltoon.
8. Vain pätevä teknikko saa suorittaa korjauksia tai muita toimenpiteitä.
9. Tässä keittotasossa on lämpösuojaus, joka estää sen sisäisten piirien vahingoittumisen ulkopuolisten lähteiden korkean lämpötilan johdosta (esimerkiksi tason alla oleva uuni). Jos sähkövirtapiiriin lämpötila ylittää suurimman sallitun arvon, lämpösuojaus katkaisee automaattisesti

laitteen virran. Näytössä näkyy virheviesti (katso kohtaa "VIANETSINTÄ"). Heti kun lämpötila on turvallisella tasolla, keittotasoa voidaan taas käyttää normaalisti.

10. Varmista ennen käyttöä, että keittoalueet ja kattiloiden pohjat ovat kuivat.
11. Älä laita keittoalueille metalliesineitä, kuten keittiövälineitä (veitsiä, haarukoita, lusikoita...), kansia tai muuta, ne saattavat kuumentua.
12. On suositeltavaa valvoa jatkuvasti sellaisen ruoan kypsymistä, jossa käytetään kiehuvaa öljyä tai rasvaa, koska ne saattavat syttyä palamaan. Öljyn syttyessä älä koskaan yritä sammuttaa sitä vedellä: kytke keittotaso pois toiminnasta ja peitä kattila heti kannella; anna kattilan jäähtyä keittotasolla. Hävitä öljy voimassa olevien normien mukaisesti.
13. Kypsennyksen päätyttyä paina painiketta .

### Ennen käyttöä



**TÄRKEÄÄ:** Keittoalueet eivät kytkeydy päälle, jos kattilat ja pannut eivät ole oikean kokoisia.

Käytä ainoastaan sellaisia kattiloita, joissa on merkintä "INDUCTION SYSTEM" (Katso viereistä kuvaa).

Kattila täytyy laittaa valitulle keittoalueelle ennen keittotason kytkemistä toimintaan.



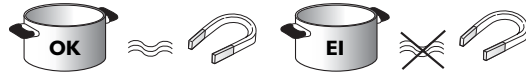

### Olemassa olevat kattilat:







Tarkista magneetin avulla kattiloiden soveltuvuus käyttöön induktiokeittotasolla: kattilat eivät ole sopivia, jos magneetti ei toimi.

1. Varmista, että kattiloiden pohja ei ole epätasainen, se voi naarmuttaa keittoalueen pintaa. Tarkista astiat.
2. Vältä keittoastioiden lämmittämistä tyhjinä, erityisesti jos kyseessä on emali- tai alumiinastia. Kattiloiden pohja sekä keraamisen tason pinta voivat vahingoittua.
3. Älä koskaan laita kuumia kattiloita tai pannuja keittotason käyttöpaneelin päälle. Se saattaa vahingoittua.

### Suosittelut kattiloiden pohjien läpimitat

 XL Ø 26 cm	 M Ø 18 cm
 L Ø 21 cm	 S Ø 14,5 cm

 OK Ø 17 cm → 26 cm	 EI Ø 12 cm → 18 cm
 OK Ø 14 cm → 21 cm	 EI Ø 9 cm → 14,5 cm

(Säilytä tämä käyttöohje)

## ASENNUS ja SÄHKÖLIITÄNTÄ



**VAROITUS!** Asennuksen saa suorittaa ainoastaan pätevä ammattilainen, joka tuntee voimassa olevat asennusta ja turvallisuutta koskevat määräykset. Valmistaja ei vastaa minkäänlaisista ihmisille, eläimille tai omaisuudelle aiheutuneista vahingoista, jos vahinko on syntynyt näiden määräysten noudattamisen laiminlyönnin vuoksi.

### Sähköliitännät

- Keittotason sähköliitännät on asennettava valmiiksi ennen kuin laite liitetään sähköverkkoon.
- Sähköliitännät on suoritettava paikallisen sähkölaitoksen määräysten mukaisesti.
- Varmista, että laitteen pohjassa olevaan arvokilpeen merkitty jännite vastaa asuntosi jännitettä.
- Laitteen maadoitus on lakisääteinen: käytä vain oikeankokoisia liittimiä (maadoitusliitin mukaan lukien).
- Käytä sähköliitännässä kaapelia tyyppiä H05 RR-F, kuten näkyy taulukossa "Syöttöjännite".

### Liitäntäkotelon liitäntä

Liitä keltavihreä maattojohto liittimeen, jossa on merkintä  $\oplus$ . Tämän johdon on oltava muita johtoja pidempi.

- Irrota liitäntäkotelon kansi (A) avaamalla ruuvi ja laita kansi liitäntäkotelon saranaan (B).
- Kuori noin 70 mm virtajohdon vaippaa.
- Kuori noin 10 mm johtimien vaippaa. Työnnä virtajohto kaapelin vedonpoistimeen ja kytkä johtimet liitäntäkoteloon sen vierellä olevan kaavion mukaisesti.
- Kiinnitä virtajohto vedonpoistimeen.
- Sulje kansi (C) ja ruuvaa se kiinni koteloon aikaisemmin irrottamalla ruuvilla - kohta (1).



Aina kun keittotaso kytketään verkkovirtaan, se suorittaa automaattisen tarkistuksen, joka kestää muutaman sekunnin.

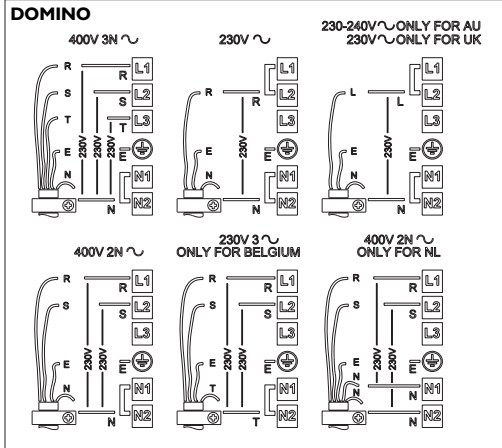

**VAROITUS!** Varoitus! Virtajohdon on oltava riittävän pitkä, jotta keittotaso voidaan poistaa työtasolta, ja keittotaso on sijoitettava sillä tavoin, että alustaan koskettamisesta syntyvät vauriot tai ylikuumeneminen voidaan välttää. Älä käytä jatkojohtoja.

### Syöttöjännite

Johtimet	Lukumäärä x koko
230V ~ + $\oplus$	3 X 4 mm <sup>2</sup> (3X2,5 mm <sup>2</sup> Domino)
230-240V ~ + $\oplus$	3 X 4 mm <sup>2</sup> (vain Australia) (3X2,5 mm <sup>2</sup> Domino)
230V 3 ~ + $\oplus$	4 X 1,5 mm <sup>2</sup>
400V 3N ~ + $\oplus$	5 X 1,5 mm <sup>2</sup>
400V 2N ~ + $\oplus$	4 X 1,5 mm <sup>2</sup>



Mikäli liedessä jo on virtajohto, noudata siihen kiinnitetyn tarran ohjeita. Suorita sähköverkkoon liittäminen moninapaisen verkkokytkimen avulla, jonka koskettimien väli on ainakin 3 mm.

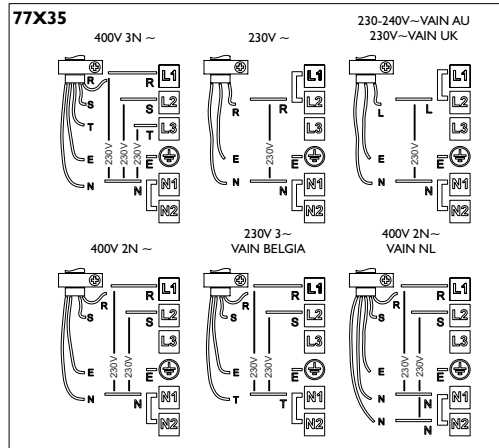
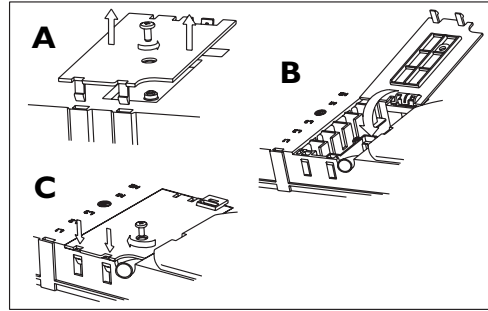

## Asennus ja kiinnitys



**VAROITUS! Asennuksesta vastaava henkilökunta on vastuussa mahdollisista väärän asennuksen aiheuttamista vahingoista.**

Laitteen moitteettoman toiminnan takaamiseksi asennus on tehtävä täysin tasaiselle pinnalle.

Aukon mitat näkyvät alla olevassa kuvassa.

Työtason paksuuden tulee olla 20--50 mm.

Leikkaa työtason ja kalusteeseen tarvittavat aukot. Puhdista aukko mahdollisista lastuista, jotka voivat vaarantaa laitteen toiminnan.

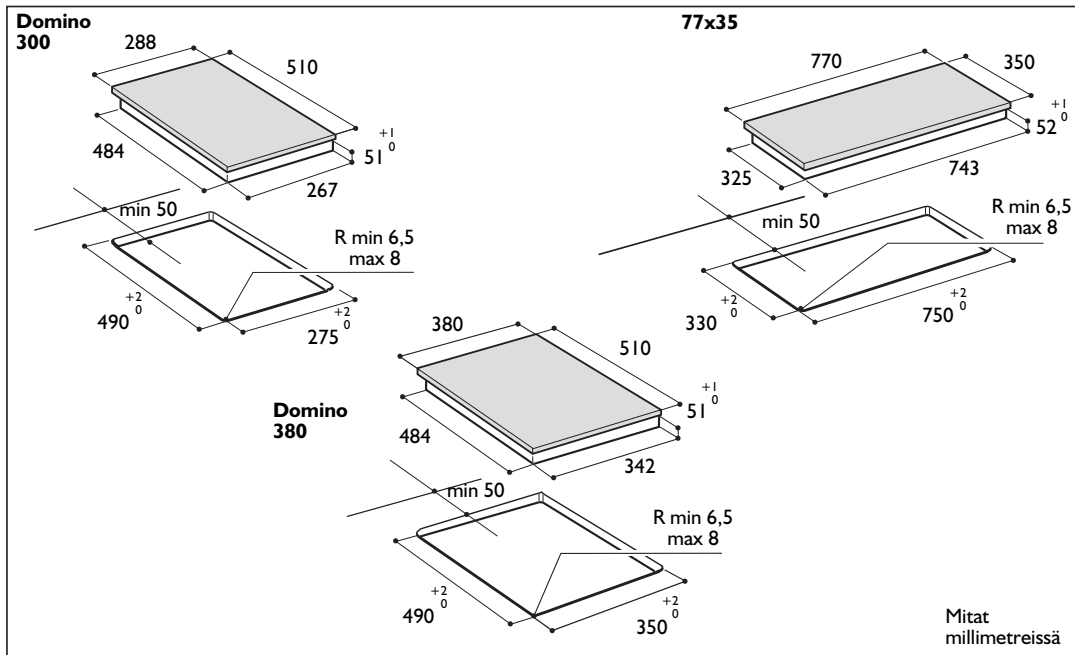

Laitteen moitteettoman toiminnan takaamiseksi asennus on tehtävä täysin tasaiselle pinnalle.

Työtason paksuuden tulee olla 20-50 mm.

Leikkaa työtason ja kalusteeseen tarvittavat aukot. Puhdista aukko mahdollisesta pölystä, joka voi vaarantaa laitteen toiminnan.

Induktiokaitotason alapinnan ja kalusteen (tai välilevyn) välisen etäisyyden on oltava kuvassa näkyvien mittojen mukainen. Jos kaitotason viereen asennetaan korkea kaappi, minimietäisyys tason reunasta on 100 mm.

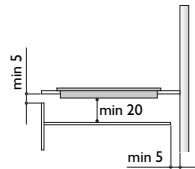

## Kokoaminen pro*fit*

1. Aseta kiinnikkeet (A) paikoilleen keittotason (Kuva 3) reunoihin, elleivät ne jo ole paikoillaan.
2. Mittaa aukon pystyreunojen keskikohta (Kuva 1)
3. Aseta kannattimien (C) keskikohta pystysuorien reunojen keskiviivalle ja kohdistaa kannattimien yläreuna työtason pintaan (Kuva 2).
4. Kiinnitä kannattimet reikiin 4 toimitetulla ruuvilla (B).
5. Upota keittotaso työtason aukkoon siten, että kiinnikkeet (A) lukittuvat kohdalleen (Kuva 4).

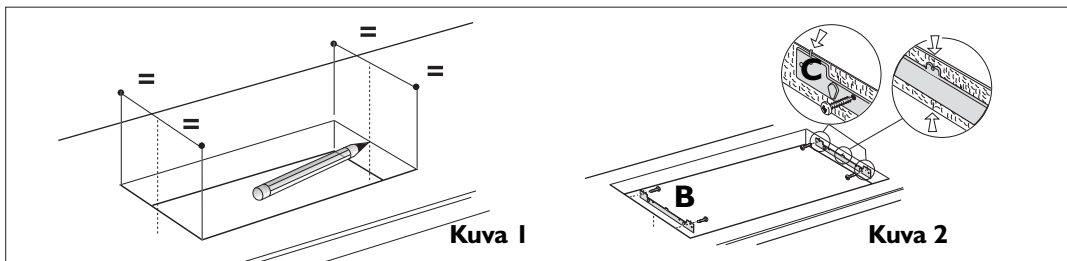

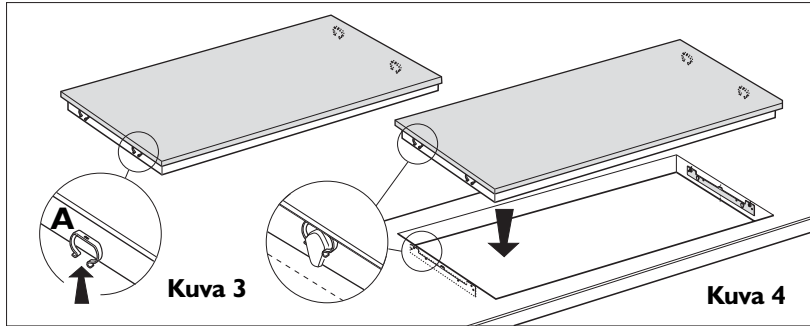

### Uunin asentaminen keittotason alle:

- Jos keittotaso asennetaan uuniin yläpuolelle (saman valmistajan tuote) varmista, että uuniin kuuluu jäähdytysjärjestelmä, ja noudata kuvassa näkyviä mittoja.
- Keittotason ja uunin välissä ei saa olla mitään (poikkipuita, levyjä, tukia, tms.).

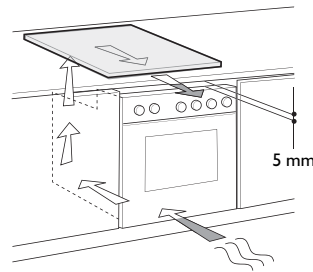

## KÄYTTÖOHJEET

### Käyttöpaneeli

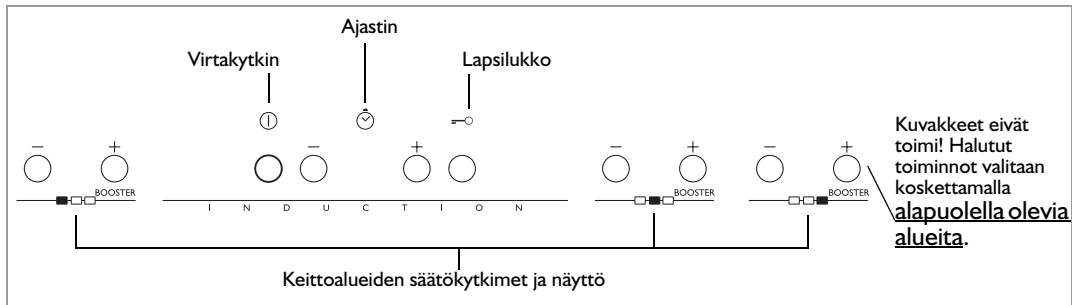

**i** Tässä käyttöohjeessa näkyvät käyttöpaneelin kuvakkeet saattavat poiketa ostamassasi keittotasossa olevista. Painikkeiden toiminnot ovat kaikissa malleissa samat.

### Keittotason kytkeminen toimintaan/pois toiminnasta

Keittotaso kytketään toimintaan painamalla painiketta ① noin 2 sekunnin ajan, kunnes keittoalueiden näytöt syttyvät. Se kytketään pois toiminnasta koskemalla samaa painiketta, kunnes näytöt sammuvat. Kaikki keittoalueet kytkeytyvät pois toiminnasta.

Jos keittotasoa on käytetty, jälkilämmön merkkivalo "H" palaa, kunnes keittoalueet ovat jäähtyneet.

**i** Ellei mitään toimintoa valita 10 sekunnin kuluessa, liesi kytkeytyy automaattisesti pois toiminnasta.

## Keittoalueiden kytkeminen toimintaan ja lämpötilan säätäminen

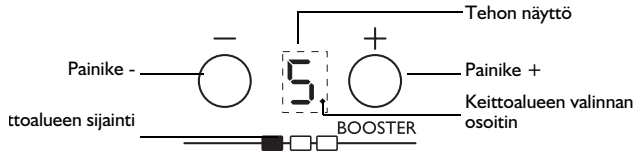

Kun keittotaso on kytketty toimintaan ja valitulle keittoalueelle on laitettu keittoastia, teho säädetään painikkeella "+". Näyttöön tulee taso "5".

Jokaisella keittoalueella on eri tehotasoja, jotka valitaan painikkeilla "+/-". Tasot ovat välillä "1": minimiteho ja "9": maksimiteho. Joillakin keittoalueilla on pikakuumennustoiminto (Booster), jonka näyttää näytössä kirjain "P".

### Pikakuumennustoiminto (Booster)

Toiminto on vain joillakin keittoalueilla, ja se hyödyntää keittotason maksimitehoa (esimerkiksi veden kuumentamiseksi nopeasti kiehumispisteeseen). Toiminto aktivoidaan painamalla painiketta "+", kunnes näyttöön tulee "P", tai painamalla keittotason toimintaan kytkemisen jälkeen valitun keittoalueen painiketta. Tässäkin tapauksessa näyttöön tulee "P". Kun pikakuumennustoiminto on ollut käytössä 10 minuuttia, keittoalue siirtyy automaattisesti tasolle "9".

### Keittoalueiden kytkeminen pois toiminnasta

Valitse sammutettava keittoalue painamalla painiketta "+" tai "-" (näyttöön tulee piste tehotason näytön oikeaan alareunaan).

Paina painiketta "-", kunnes taso on "0".

Voit myös sammuttaa keittoalueen koskettamalla samanaikaisesti painikkeita "+" ja "-". Keittoalue kytkeytyy pois toiminnasta ja näyttöön tulee jälkilämmön merkkivalo "H".

### Lapsilukko

Toiminto lukitsee keittotason painikkeet, jotta lapset eivät voi vahingossa käyttää laitetta. Lapsilukko aktivoidaan kytkemällä keittotaso toimintaan ja painamalla kolmen sekunnin ajan painiketta : äänimerkki ja avainkuvakkeen merkkivalo osoittavat toiminnon aktivoitumisen. Käyttöpaneeli on lukittu ja vain laitteen kytkeminen pois toiminnasta on sallittu.

Lapsilukko poistetaan käytöstä toistamalla sen aktivoitimenettely. Merkkivalo sammuu ja keittotaso on taas käytettävissä.

Pesuvesi, kattilasta kuohunut neste tai mikä tahansa esine kuvakkeen alapuolella olevan painikkeen päällä voi aiheuttaa lapsilukon aktivoitumisen vahingossa tai sen poistumisen käytöstä.

### Ajastin

Ajastin on aikakytin, jonka avulla voit asettaa enintään 99 minuutin (1 tunnin ja 39 minuutin) pituisen kypsennysajan vain yhtä keittoaluetta varten.

Valitse ajastettava keittoalue (näytössä syttyy piste tehotason näytön oikeaan alareunaan), aseta haluamasi aika ajastintoinnin painikkeilla "+" ja "-" (katso yllä olevaa kuvaa). Muutaman sekunnin kuluttua ajastin aloittaa ajan laskennan (keittoalueen merkkivalo alkaa vilkkua). Asetetun ajan päätyttyä kuuluu äänimerkki ja keittoalue kytkeytyy automaattisesti pois toiminnasta.

Ajastin kytketään pois päältä painamalla painiketta "-", kunnes näyttöön tulee "0:0", tai painamalla samanaikaisesti ajastintoinnin painikkeita "+" ja "-".

**TÄRKEÄÄ!** Ajastin voidaan kohdistaa vain yhdelle keittoalueelle kerrallaan.

### Minuuttikello

Tätä kelloa voidaan käyttää kun keittotaso ei ole toiminnassa ja sen ajaksi voidaan asettaa enintään 99 min.

Paina ajastimen alla olevaa painiketta "+": näyttöön tulee minuuttien asetus.

Valitse haluamasi aika painikkeilla "+" ja "-".

Muutaman sekunnin kuluttua kello aloittaa ajan laskennan. Asetetun ajan päätyttyä kuuluu äänimerkki.

**TÄRKEÄÄ!** Minuuttikelloa voidaan käyttää vain kun keittotaso on pois toiminnasta. Jos se kytketään toimintaan, minuuttikello poistuu automaattisesti käytöstä.

### Käyttöpaneelin osoittimet

#### Jälkilämmön merkkivalo

Keittotasossa on jokaisen keittoalueen jälkilämmön merkkivalo. Se näyttää minkä keittoalueen lämpötila on vielä korkea.

Jos näytössä näkyy , keittoalue on vielä kuuma. Kun tämä merkkivalo palaa, voit esimerkiksi pitää ruokaa lämpimänä keittoalueella tai sulattaa voita.

Kun keittoalue jäähtyy, merkkivalo sammuu.

#### Vääränlainen keittoastia tai keittoastia ei ole

Jokaisella keittotason alueella on automaattinen keittoastian tunnistin. Jos keittoastiaa ei havaita, keittoalueen tehotason näyttö vilkkuu. Tarkista, että keittoastia on oikein paikallaan ja että sen ominaisuudet vastaavat kohdassa "Ennen käyttöä" kuvattuja ominaisuuksia.



## HUOLTO

### Puhdistus ja huolto

On suositeltavaa puhdistaa keittotasoa käytön jälkeen pinnan vahingoittumisen ja vaikean, kuivuneen lian muodostumisen välttämiseksi. Varmista ennen puhdistamisen aloittamista, että kaikki keittoalueet on kytketty pois toiminnasta eikä näytössä enää näy jälkilämmön merkkiä ("H").



- **ÄLÄ käytä höyrupesuria!**
- **Poista säännöllisesti pöly laitteen alta ja ilman sisääntulo- ja ulostuloaukoista. Pöly estää ilmankierron ja sähkömoduulin jäähtymisen ja heikentää lieden toimintaa.**

On suositeltavaa puhdistaa keittotasoa:

1. pehmeällä puhtaalla liinalla, keittiöpaperilla tai keraamiselle liedelle tarkoitetulla erikoistuotteella. Älä käytä karkeapintaisia sieniä ja/tai teräsvillaa.
2. Älä anna ruoantähteiden jäädä kuivumaan. Sokeri tai hyvin sokeripitoiset ruoat vahingoittavat keittotasoa ja ne täytyy poistaa heti lasin kaapimella. Lasin kaapimen terä on hyvin terävä, käytä sitä varovasti.
3. Poista mahdollinen kuivunut lika kaapimella tai erikoistuotteilla.
4. Suola, sokeri ja hiekka naarmuttavat pintaa: poista tällaiset jäänteet heti pinnalta.

### VIANETSINTÄ

- Ennen kuin otat yhteyttä huoltoon:
- lue kohdan "Käyttöohjeet" ohjeet ja toimi niiden mukaan.
- Kytke keittotasoa sähköverkkoon ja tarkista, ettei kyseessä ole sähkökatko.

- Kuivaa pinta huolellisesti puhdistamisen jälkeen.
- Jos näyttöön keittotasoa käynnistettäessä tulee aakkosnumeerinen koodi, toimi seuraavan taulukon mukaan.

VIRHEKOODI	KUVAUS	MAHDOLLINEN SYY	KORJAUSTOIMENPIDE
Keittotasoa kytkeytyy pois toiminnasta ja 30 sekunnin kuluttua kuuluu äänimerkki 4 sekunnin välein	Kytkimet ovat jatkuvasti painettuna	Käyttöpaneelilla on vettä tai keittiövälineitä	Puhdista käyttöpaneeli
C81, C82	Käyttöpaneeli sammuu liian korkean lämpötilan vuoksi	Sisäisten elektronisten osien lämpötila on liian korkea	Odota, että keittotasoa jäähtyy ennen kuin käytät sitä uudelleen
F42 o F43	Keittotason liitännän jännite ei ole oikea	Anturi havaitsee liitännänsä jännitteestä poikkeavan jännitteen	Irrota laite sähköverkosta ja tarkista liitäntä
F12, F21, F25, F36, F37, F40, F47, F56, F58, F60	Ota yhteys huoltopalveluun ja ilmoita virhekoodi		



**VAROITUS!** Mikäli et saa keraamista liettä sammutettua käytön jälkeen, irrota virtajohto heti pistorasiasta.

### Huoltopalvelu

Ennen kuin otat yhteyttä huoltoon:

- Yritä ratkaista ongelma (katso "VIANETSINTÄ").
- Kytke laite pois toiminnasta, odota 30 sekuntia ja kytke se uudelleen toimintaan. Tarkista, onko häiriö korjaantunut.

Jos vika yllä mainittujen tarkistusten jälkeen ei ole korjautunut, ota yhteys lähimpään huoltopisteeseen.

Ilmoita aina:

- lyhyt häiriön kuvaus,
- laitteen tyyppi ja malli,
- huoltokoodi (arvokilvessä sanan SERVICE jälkeen oleva numerosarja. Katso seuraavalla sivulla olevaa kuvaa.), joka on merkitty keittotason alle ja takuukirjaseen,
- tarkka osoitteesi ja puhelinnumerosi.

Jos korjausta tarvitaan, ota yhteys takuutiedoissa mainittuun valtuutettuun huoltopalveluun.



**VAROITUS!** Näiden ohjeiden noudattamisen laiminlyönti voi heikentää tuotteen turvallisuus- ja laatuominaisuuksia.

**ARVOKILPI****✓ OHJEITA KÄYTTÄJÄLLE****Energiansäästövinkejä**

Parhaan tuloksen saavuttamiseksi:

- Käytä kattiloita ja pannuja, joiden pohjan läpimitta on sama kuin keittoalueen läpimitta.
- Käytä vain sellaisia kattiloita ja pannuja, joiden pohja on tasainen.
- Peitä kattila kannella kypsennyksen ajaksi, jos mahdollista.
- Keitä vihannekset, perunat, yms. vähässä vedessä lyhentääksesi kypsymisaikaa.
- Käytä painekeitintä, se alentaa energian kulutusta ja lyhentää kypsennysaikaa.
- Aseta keittoastia keskelle tasoon merkittyä keittoaluetta.

**ympäristönsuojelu****Pakkaus**

Kaikki pakkausmateriaalit ovat kierrätyskelpoisia ja niissä on kierrätysmerkki 

**Tuotteet**

Tämä laite on merkitty WEEE-direktiivin (Waste Electrical and Electronic Equipment) 2002/96/EY mukaisesti. Varmistamalla, että tuote poistetaan käytöstä asianmukaisesti, voit auttaa välttämään ympäristö- ja terveyshaittoja.

- Symboli  tuotteessa tai sen asiakirjoissa tarkoittaa, ettei laitetta saa hävittää kotitalousjätteiden mukana, vaan se on toimitettava sähkö- ja elektroniikkalaitteiden keräyskeskukseen. Laitteen käytöstäpoiston suhteen on noudatettava paikallisia jätehuoltomääräyksiä. Lisätietoja tuotteen käsittelystä, talteenotosta ja kierrätyksestä saa kaupungin- tai kunnanvirastosta tai paikallisesta jätehuoltoilikkeestä.

**Yhdenmukaisuusilmoitus **

- Tämä keittotaso soveltuu käytettäväksi kosketuksissa elintarvikkeisiin ja se vastaa asetusta (CE). 1935/2004.
- Laitteet on tarkoitettu ainoastaan ruoan valmistamiseen. Mikä tahansa muu käyttö (esimerkiksi huoneen lämmittäminen) on väärinkäyttöä ja se on vaarallista.
- Laitteet on suunniteltu, valmistettu ja markkinoitu seuraavien normien mukaisesti:
  - pienjännitedirektiivin 2006/95/EY (korvaa direktiivin 73/23/ETY ja myöhemmät muutokset) turvallisuusmääräykset,
  - sähkömagneettista yhteensopivuutta koskevan direktiivin 89/336/ETY suojausvaatimukset,
  - direktiivin 93/68/ETY vaatimukset.

**TÄRKEÄÄ**

Liimaa tähän toinen takuukirjasessa olevista, tuotetiedot sisältävistä tarroista