



KÖSZÖNJÜK, HOGY A WHIRLPOOL TERMÉKÉT VÁLASZTOTTA!

A teljes körű támogatás érdekében regisztrálja készülékét a www.whirlpool.eu/register oldalon.

Kérjük, hogy a készülék használata előtt olvassa el a teljes **Egészségvédelmi, biztonsági és telepítése**.



A készülék használata előtt el kell távolítani a szállítási csavarokat.

A szállítási csavarok eltávolítására vonatkozó részletes utasítások az **Egészségvédelmi, biztonsági és telepítése** található.

A TERMÉK BEMUTATÁSA

KÉSZÜLÉK

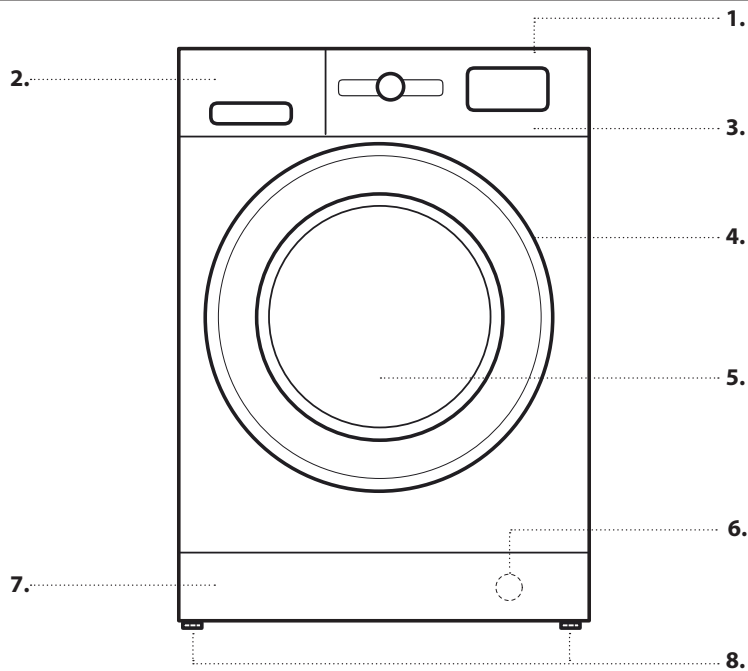

1. Felső lap
2. Mosószer-adagoló
3. Vezérlőpanel
4. Fogantyú
5. Ajtó
6. Vízsűrő – a takarólemez mögött
7. Levehető takarólemez
8. Állítható lábak (2)

KEZELŐPANEL

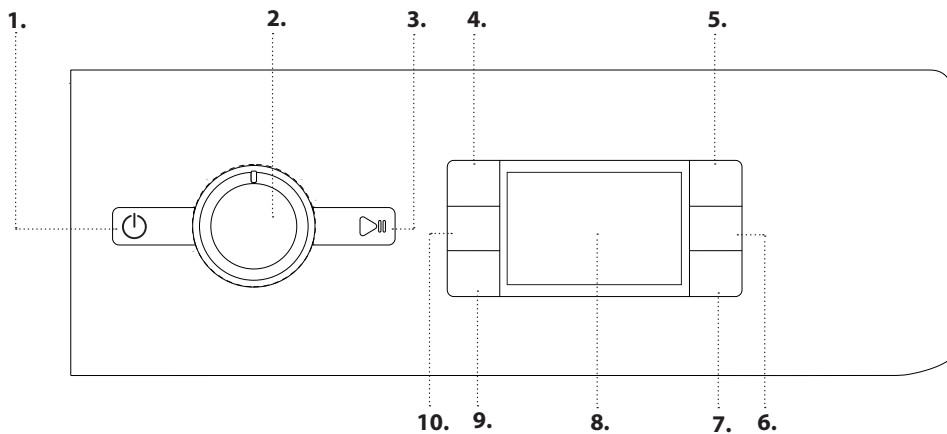

1. Be/Ki gomb
2. Program választó
3. Start/Szünet gomb
4. Hőmérséklet gomb
5. FreshCare+ gomb
6. Csak szárítás/Gombzár gomb
7. Szárítási üzemmód gomb
8. Kijelző
9. Késleltetett indítás gomb
10. Centrifugálás gomb

MOSÓSZER-ADAGOLÓ

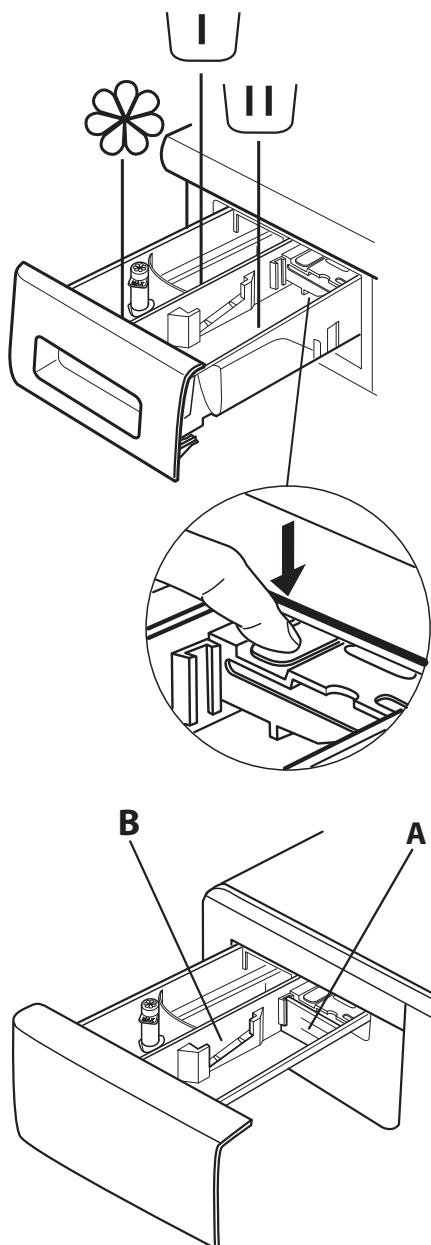

Előmosás rekesze

- Mosószer az előmosáshoz



Főmosás rekesze

- Mosószer a főmosáshoz
- Folteltávolító
- Vízlágyító



Öblítőszer rekesze

- Öblítőszer
- Keményítőoldat

Kizárólag a „max” jelölésig töltsön öblítőszerrel vagy keményítőoldattal a rekeszbe.

Kioldó gomb

(Nyomja meg, ha tisztítás céljából szeretné kivenni az adagolót.)

Lehetőség szerint használja az **A** választóelemet, ha folyékony mosószerrel használja a mosáshoz, mivel így biztosítható a megfelelő mennyiségű mosószer használata (a választóelem az útmutató tartalmú tasakban található). Mosópor használatakor helyezze át a választóelemet a **B** rekeszbe.

AZ ELSŐ HASZNÁLAT

A programok kiválasztásával és indításával kapcsolatos utasításokat lásd a MINDENNAPI HASZNÁLAT részben.

ELSŐ CIKLUS

Távolítsa el a gyártási hulladékot:

1. Válassza ki a  programot és a 60 °C-os hőmérsékletet.
2. Töltsön be kis mennyiségű mosóport (a mosószer gyártója által az enyhén szennyezett ruhaneműkhöz ajánlott mennyiség legfeljebb 1/3-át) a mosószer-adagoló főmosás rekeszébe.
3. Indítsa el a programot, **ehhez ne töltsön ruhát a mosószárítógépbe** (a dob legyen üres).



MINDENNAPI HASZNÁLAT



1. RUHÁK BETÖLTÉSE.

- Készítse elő a ruhaneműket a „TANÁCSOK ÉS TIPPEK” részben található ajánlásoknak megfelelően. - Nyissa ki az ajtót, és helyezze a ruhákat a dobba. Ne lépje túl a *Programtáblázat* feltüntetett maximális ruhamennyiséget.
- Csukja be az ajtót úgy, hogy a zár kattanjon.  Ügyeljen arra, hogy ne szoruljon ruha az ajtóüveg és a gumitömítés közé.

2. NYISSA KI A VÍZCSAPOT

Ellenőrizze, hogy a mosógép megfelelően csatlakozik-e a vízhálózathoz. Nyissa ki a vízcsapot. 

3. A MOSÓ-SZÁRÍTÓGÉP BEKAPCSOLÁSA.

Nyomja meg a  gombot; a  jelzőfény lassan villog.



4. PROGRAM KIVÁLASZTÁSA ÉS A CIKLUS TESTRESZABÁSA.

A következő funkciók választhatók ki a készüléken:

- Csak mosás
- Mosás és szárítás
- Csak szárítás

Csak mosás

Válassza ki a kívánt programot a PROGRAM választókapcsolóval. A mosási ciklus hossza a kijelzőn látható. A mosó-szárítógép automatikusan jelzi a kiválasztott programhoz tartozó maximális hőmérsékletet és a lehetséges centrifugálási sebességeket. Szükség esetén módosítsa a hőmérsékletet és/vagy a centrifugálási sebességet a megfelelő gombokkal.

- Nyomja meg az  gombot, amellyel fokozatosan csökkenthető a hőmérséklet, amíg el nem éri a „hideg vizes mosás” beállítást („-” jelzés a kijelzőn).
- Nyomja meg az  gombot, amellyel fokozatosan csökkenthető a centrifugálási sebesség, amíg ki nem kapcsolja a centrifugálási ciklust („0” jelzés a kijelzőn). A gomb ismételt megnyomásakor a legmagasabb érték lesz aktív.

Válassza ki a kívánt opciókat (ha szükséges).

- Az opció kiválasztásához nyomja meg a gombot; kigyullad a megfelelő jelzőfény.
- Az opció törléséhez nyomja meg ismét a gombot; a jelzőfény kialszik.

! Ha a kiválasztott opció nem használható a beállított program esetén, hibajelzés hallható, és a jelzőfény háromszor felvillan. Az opció nincs kiválasztva.

Mosás és szárítás

Ha a ruhákat a ciklusok közötti megszakítás nélkül kívánja mosni és szárítani, ügyeljen arra, hogy a töltet ne haladjon meg a kiválasztott program esetén megengedett maximális ruhamennyiséget (lásd a „Max. szárítási töltet” oszlopot a *Programtáblázat*).

1. A kívánt program kiválasztásához és testreszabásához (ha szükséges) kövesse a „Csak mosás” részben megadott utasításokat.
2. A szárítási üzemmód kiválasztásához nyomja meg az  gombot. Két szárítási mód választható: automatikus és időzített.

- *Automatikus szárítás választható szárítási erősséggel:*

Az automatikus szárítási módban a mosó-szárítógép addig szárítja a ruhákat, amíg azok el nem érik a beállított szárazsági szintet. Az  gomb egyszeri megnyomásakor automatikusan a kiválasztott program esetén lehetséges legerősebb szárítási fokozat lesz aktív. A szárítási fokozat csökkentéséhez nyomja meg ismét a gombot.



A következő fokozatok választhatók:

Szekrény : a ruhák teljesen szárazak és vasalás nélkül a szekrénybe tehetők.

Akasztó : a gyűrődések minimálisra csökkentése érdekében a ruhák enyhén nedvesek maradnak. A teljes száradáshoz a ruhákat vállfára kell akasztani.

Vasalás : a ruhák megfelelően nedvesek ahhoz, hogy egyszerűen vasalhatók legyenek.

- *Időzített szárítási mód:*

Az időzített szárítási mód beállításához nyomja meg egymás után többször az  gombot. Miután végigléptette az összes automatikus szárítási fokozatot, nyomja meg ismét többször az  gombot, amíg meg nem jelenik a kívánt idő. Az érték 30 és 210 perc között állítható be.

A maximális szárítási töltetnél nagyobb ruhamennyiség mosásához (lásd a „Max. szárítási töltet” oszlopot a *Programtáblázat*) a mosási ciklus után, de még a szárítási ciklus indítása előtt vegyen ki néhány ruhadarabot a dobból. Ezt a következők szerint végezze:



1. A kívánt program kiválasztásához és testreszabásához (ha szükséges) kövesse a „Csak mosás” részben megadott utasításokat.
2. Ne válasszon szárítási ciklust.
3. A mosási ciklus lejártakor nyissa ki az ajtót, és vegyen ki néhány ruhadarabot a töltet csökkentése érdekében. Ezután kövesse a „Csak szárítás” üzemmódra vonatkozó utasításokat.

Megjegyzés: Szárítást követően, mielőtt kinyitná az ajtót, hagyja egy ideig hűlni a ruhákat.

A két gyári beállítású ciklus  és  használatakor nem kell szárítási ciklust kiválasztani és elindítani.

Csak szárítás

Ez a funkció az előzőleg a mosó-szárítógépben vagy kézzel kimosott, nedves ruhák egyszerű szárítására szolgál.

1. Válassza ki a megfelelő programot a szárítandó ruhákhoz (pl. nedves pamutruhák szárításához a Pamut opciót).
2. Mosási ciklus nélküli szárításhoz nyomja meg az  gombot.
3. A szárítási üzemmód kiválasztásához nyomja meg az  gombot. Két szárítási mód választható: automatikus és időzített.

- Automatikus szárítás választható szárítási erősséggel:

Az automatikus szárítási módban a mosó-szárítógép addig szárítja a ruhákat, amíg azok el nem érik a beállított szárazsági szintet. Az  gomb egyszeri megnyomásakor automatikusan a kiválasztott program esetén lehetséges legerősebb szárítási fokozat lesz aktív. A szárítási fokozat csökkentéséhez nyomja meg ismét a gombot.



A következő fokozatok választhatók:

Szekrény : a ruhák teljesen szárazak és vasalás nélkül a szekrénybe tehetők.

Akasztó : a gyűrődések minimálisra csökkentése érdekében a ruhák enyhén nedvesek maradnak. A teljes száradáshoz a ruhákat vállfára kell akasztani.

Vasalás : a ruhák megfelelően nedvesek ahhoz, hogy egyszerűen vasalhatók legyenek.

- Időzített szárítási mód:

Az időzített szárítási mód beállításához nyomja meg egymás után többször az  gombot. Miután végigléptette az összes automatikus szárítási fokozatot, nyomja meg ismét többször az  gombot, amíg meg nem jelenik a kívánt idő. Az érték 30 és 210 perc között állítható be.

Megjegyzés: Szárítást követően, mielőtt kinyitná az ajtót, hagyja egy ideig hűlni a ruhákat.

5. MEGFELELŐ MENNYISÉGŰ MOSÓSZER HASZNÁLATA.



Húzza ki az adagolót, és töltsön mosószert a megfelelő rekeszekbe a „Mosószér-Adagoló” részben leírtak szerint. Ez csak a „csak mosás” és a „mosás + szárítás” program esetén szükséges.

6. PROGRAM INDÍTÁSÁNAK KÉSLELTETÉSE.

Ha a programot egy későbbi időpontban kívánja elindítani, lásd az „Opciók és Funkciók” részt.

7. PROGRAM INDÍTÁSA.

Nyomja meg a „START/SZÜNET”  gombot.

A gép zárja az ajtót ( szimbólum ki van kapcsolva), és a dob forogni kezd; az ajtó zárása feloldódik ( szimbólum be van kapcsolva), majd újra záródik az ajtó ( szimbólum ki van kapcsolva) minden mosási program előkészítési fázisaként. A „kattanó” hang az ajtózárási folyamat része. Miután az ajtó bezárult, víz kerül a dobba és megkezdődik a mosási fázis.

Ha folyamatban lévő ciklus közben kívánja módosítani a programot, nyomja meg a START/SZÜNET gombot a mosó-szárítógép megállításához (a START/SZÜNET jelzőfény sárga színű és lassan villog); ezután válassza ki a kívánt ciklus, majd nyomja meg ismét a START/SZÜNET gombot. Ha folyamatban lévő ciklus közben kívánja kinyitni az ajtót, nyomja meg a START/SZÜNET gombot; az ajtó akkor nyitható ki, ha az  szimbólum világít. Nyomja meg ismét a START/SZÜNET gombot, hogy folytassa a programot attól a ponttól, ahol leállította.



8. FOLYAMATBAN LÉVŐ PROGRAM LEÁLLÍTÁSA (SZÜKSÉG ESETÉN)

Nyomja meg és tartsa lenyomva a  gombot addig, amíg a mosó-szárítógép le nem áll.

Ha a vízszint és a hőmérséklet kellően alacsony, az ajtózár kiold, és az ajtó kinyitható.

Az ajtó zárva marad, ha a dobban víz van. Az ajtózár nyitására kapcsolja be a mosó-szárítógépet, válassza ki a  programot, majd kapcsolja ki a centrifuga funkciót (ehhez állítsa nullára a centrifugálási sebességet). A program végén a készülék leereszti a vizet, és az ajtózár kiold.

9. AMOSÓ-SZÁRÍTÓGÉPKIKAPCSOLÁSA A PROGRAM VÉGÉN.

A ciklus végén a kijelzőn megjelenik az „END” üzenet. Az ajtó csak akkor nyitható ki, ha az  szimbólum világít. Győződjön meg arról, hogy világít az „Ajtó nyitva” szimbólum, majd nyissa ki az ajtót, és vegye ki a ruhákat. A mosó-szárítógép kikapcsolásához nyomja meg a  gombot. Energiatakarékossági megfontolásból, ha a mosó-szárítógépet nem kapcsolják ki a  gombbal, az a program lejáratá után 10 perccel automatikusan kikapcsol. Hagyja félig nyitva az ajtót, hogy a mosó-szárítógép belseje megszáradhasson.

TANÁCSOK ÉS TIPPEK

Válogassa szét a ruhaneműt a következők szerint:

Az anyag típusa/kezelési címke szerint (pamut, vegyes szövet, műszál, gyapjú, kézzel mosandó darabok). Szín szerint (válassza szét a színes és fehér darabokat, az új színes darabokat mossa külön). Kényes anyag (a kis darabokat, például nejlonharisnyákat, továbbá a rézkapcsokkal ellátott darabokat, például a melltartókat, mossa cipzárás ruhazacskóban vagy párnahuzatban).

Ürítse ki a ruhák zsebeit

Az érmék, öngyújtók vagy hasonló tárgyak kárt tehetnek a ruhaneműben és a dobben.

Kövesse a javasolt adagolást / adalékanyagokat

Optimalizálja a tisztítás eredményét, megelőzi a túlzott mértékű mosószer okozta irritációt, pénzt takarít meg a felesleges mosószer okozta károk megelőzésével.

Alacsony hőmérsékleten, hosszabb ideig használja

Az energiafogyasztás szempontjából a leghatékonyabb programok az alacsony hőmérsékleten és a hosszabb ideig tartó programok.

Figyelje a kapacitást

A MOSÓ-SZÁRÍTÓGÉP a „PROGRAMTÁBLÁZAT” táblán jelölt kapacitás alapján töltsen fel, hogy vizet és energiát spóroljon.





Zaj és maradék nedvesség

Ezekre hatással van a centrifugálás sebessége, minél gyorsabb a centrifugálás, annál nagyobb lesz a zaj, de annál kevesebb nedvesség marad a ruhákban.

A KEZELÉSI CÍMKÉN

JELZETT MOSÁSI SZIMBÓLUMOK

A teknő szimbólumban látható érték a ruha mosásához megengedett maximális hőmérsékletet jelzi.

-  Normál mechanikus hatás
-  Csökkentett mechanikus hatás
-  Nagyon csökkentett mechanikus hatás
-  Csak kézi mosás
-  Nem mosható

TISZTÍTÁS ÉS KARBANTARTÁS

Ha meleg vizes mosási programot használt, a víz leeresztése előtt várja meg, amíg a víz lehűl. Rendszeresen tisztítsa a vízszűrőt, így megelőzhető, hogy a vizet a vízszűrő eltömődése miatt ne lehessen leereszteni.

A MOSÓ-SZÁRÍTÓGÉP külső burkolatának tisztítása

A MOSÓ-SZÁRÍTÓGÉP külső részeinek tisztításához puha, nedves törölközőt használjon. Ne használjon üvegtisztítót vagy általános célú tisztítószerket, illetve súrolószert vagy hasonló anyagokat a kezelőpanel tisztításához – ezek az anyagok károsíthatják a nyomtatott jelzéseket.

A vízellátó tömlő ellenőrzése

Rendszeresen ellenőrizze a vízbevezető tömlő repedéseit vagy morzsalékossá válását. A sérült tömlőt cserélje ki egy, a vevőszolgáltatón vagy szakkereskedőnél beszerzett új tömlőre. A tömlő típusától függően: Ha a bevezető tömlő átlátszó bevonattal rendelkezik, rendszeresen ellenőrizze, hogy látható-e egy-egy ponton erősebb elszíneződés. Ha igen, akkor a tömlő szivároghat, és cserét igényel.

A vízszűrő tisztítása / a maradék víz leeresztése

Ha meleg vizes mosási programot használt, a víz leeresztése előtt várja meg, amíg a víz lehűl. Rendszeresen tisztítsa a vízszűrőt, így megelőzhető, hogy a vizet a vízszűrő eltömődése miatt ne lehessen leereszteni. Ha a víz nem tud lefolyni, a kijelzőn figyelmeztetés látható, hogy a vízszűrő esetleg eltömődött.

Egy csavarhúzó segítségével szerelje le a lábazati panelt: a kezével nyomja befelé a panel egyik oldalát, illessze a csavarhúzót a panel és a lábazat közötti részbe, és feszítse le a panelt a lábazatról. Helyezzen egy széles, lapos tartályt a vízszűrő alá, hogy a leeresztett vizet összegyűjthesse. Óvatosan fordítsa el a szűrőt az óramutató járásával ellentétes irányba, míg víz nem folyik ki. A szűrő eltávolítása nélkül

hagyja a vizet kifolyni. Ha a tartály megtelt, az óramutató járásának irányába elforgatva zárja el a vízszűrőt. Ürítse ki a tartályt. Ismételve addig az eljárást, míg ki nem folyt az összes víz. Helyezzen egy pamut törölközőt a szűrő alá, mellyel egy kis mennyiségű vizet fel tud itatni. Az óramutató járásával ellentétes irányba elforgatva vegye ki a vízszűrőt. Tisztítsa meg a vízszűrőt: távolítsa el a szűrőben lévő maradék vizet, majd folyó víz alatt tisztítsa meg a szűrőt. Helyezze vissza a vízszűrőt, majd illessze a helyére a lábazati lemezt: az óramutató járásának irányába elforgatva illessze a helyére a vízszűrőt. Ügyeljen arra, hogy a szűrőt teljesen becsavarja; a szűrő karjának függőlegesen kell állnia. A vízszűrő szoros rögzülésének ellenőrzéséhez öntsön kb. 1 liter vizet a mosószer-adagolóba. Ezután szerelje vissza a lábazati lemezt.

A mosószer-adagoló tisztítása

A kioldó gomb megnyomásával és közben a mosószer-adagoló kifelé húzásával vegye ki mosószer-adagolót. Távolítsa el a mosószer-adagoló betétjét, valamint az öblítő tartályát. Folyó víz alatt tisztítsa meg minden alkatrészt, és távolítsa el a mosószer- vagy öblítőmaradványokat. Törölje szárazra az alkatrészeket egy puha ruhával. Szerelje össze a mosószer-adagolót, és tolja vissza a mosószer-adagoló rekeszbe.

ENERGIAMEGTAKARÍTÁS ÉS KÖRNYEZETVÉDELEM

- Ha betartja a programtáblázatban jelölt ruhamennyiségeket, optimális lesz az energia-, víz- és mosószerfogyasztás, és csökken a mosási idő.
- Ne lépje túl a mosószer gyártója által ajánlott mosószermennyiséget.
- Takarítson meg energiát azzal, hogy 60 °C-os mosóprogramot használ 90 °C-os helyett, vagy 40 °C-os mosóprogramot használ 60 °C-os helyett. Javasoljuk, hogy a pamutruhákhoz használja a  programot, amely hosszabb, de kevesebb energiát használ.
- Mosáskor és szárításkor energiát és időt takaríthat meg, ha a program esetén elérhető legnagyobb centrifugálási sebességet választja a ruhákban lévő maradék víz eltávolításához a mosási ciklus végén.

PROGRAMTÁBLÁZAT

Max. töltet 9 kg Energiafogyasztás: kikapcsolt készülék 0,5 W / bekapcsolva hagyott készülék 8 W								Mosószer és adalékok			Ajánlott mosószer		Maradék nedvesség % (***)	Energiafogyasztás (kWh)	Teljes vízfogyasztás l	Mosási hőmérséklet °C
Program	Hőmérsékletek		Max. centrifuga-fordulatszám (ford./perc)	Szárítás	Max. mosási töltet (kg)	Max. szárítási töltet (kg)	Időtartam (perc)	Előmosás	Főmosás	Öblítőszer	Por	Folyékony				
	Beállítás	Tartomány											I	II	☼	
VEGYES	40°C	☼ - 40°C	1000	✓	9,0	7,0	**	-	●	○	-	✓	-	-	-	-
FEHÉR	60°C	☼ - 90°C	1600	✓	9,0	7,0	2:40	● (90°)	●	○	✓	-	54	1,90	100	55
PAMUT (2)	40°C	☼ - 60°C	1600	✓	9,0	7,0	3:55	-	●	○	✓	✓	49	1,14	107	45
ECO 40-60 (1) (MOSÁSHOZ)	40 °C	40°C	1551	✓	9,0	7,0	3:48	-	●	○	✓	✓	44	0,82	59,5	29
			1551	✓	4,5		2:50	-	●	○	✓	✓	44	0,53	57,5	27
			1551	✓	2,3		2:25	-	●	○	✓	✓	44	0,38	37,5	22
KÉNYES ANYAG	30°C	☼ - 30°C	600 (****)	✓	1,0	1,0	**	-	●	○	-	✓	-	-	-	-
MŰSZÁLÁS (3)	40 °C	☼ - 60°C	1200	✓	5,5	5,5	2:55	-	●	○	✓	✓	35	0,83	80	43
FELFRISÍTÉS GŐZZEL	-	-	-	-	2,0	-	**	-	-	-	-	-	-	-	-	-
CENTRIFUGA + LEERESZTÉS *	-	-	1600	✓	9,0	7,0	**	-	-	-	-	-	-	-	-	-
ÖBLÍTÉS + CENTRIFUGA	-	-	1600	✓	9,0	7,0	**	-	-	○	-	-	-	-	-	-
GYORS 30'	30°C	☼ - 30°C	1200 (****)	-	5,5	-	0:30	-	●	○	-	✓	71	0,21	50	27
20°C	20°C	☼ - 20°C	1600	✓	9,0	7,0	1:50	-	●	○	-	✓	55	0,20	95	22
GYAPJÚ	40 °C	☼ - 40°C	800	✓	2,5	2,5	**	-	●	○	-	✓	-	-	-	-
MOSÁS ÉS SZÁRÍTÁS 45'	30°C	30°C	1600	✓	1,0	1,0	**	-	●	○	-	✓	-	-	-	-
MOSÁS ÉS SZÁRÍTÁS 90'	30°C	30°C	1200	✓	2,0	2,0	**	-	●	○	-	✓	-	-	-	-
ECO 40-60 (4) (MOSÁSHOZ&SZÁRÍTÁS)	40 °C	40°C	1551	✓	7,0	7,0	9:50	-	●	○	✓	✓	0	5,10	75	33
			1551	✓	3,5	3,5	6:00	-	●	○	✓	✓	0	2,70	53	33

✓ Választható/opcionális - Nem választható/alkalmazható ● Szükséges mennyiség ○ Választható mennyiség

6th Sense - érzékelőtechnológia, amely a töltet súlya alapján szabályozza a víz- és energiafelhasználást és a ciklus hosszát.

Az 50 °C-nál magasabb hőmérsékletet használó mosási programok esetén javasoljuk, hogy folyékony mosószer helyett használjon mosóport, és kövesse a mosószer csomagolásán megadott utasításokat.

* Válassza ki a programot, és állítsa "0" a centrifugálási sebességet (ekkor a készülék mindössze a vizet eresztí le).

** A maximális sebességű centrifugálással befejeződött program végeztével, alapértelmezett programbeállítás esetén.

*** A program időtartama a kijelzőn látható.

**** A kijelző a javasolt centrifugálási sebességet mutatja alapértelmezett értéként.

A fenti adatok az Ön otthonában kissé eltérhetnek az adott bemeneti vízhőmérséklet, nyomás stb. függvényében. A programok itt megadott hozzávetőleges időtartamai a programok külön opciók nélküli alapbeállítására vonatkoznak. Az Eco 40-60 programot leszámítva az egyes programokhoz megadott értékek csak tájékoztató jellegűek.

1) Eco 40-60 (Mosáshoz) - Az EU 2019/2014 környezetbarát tervezésről szóló rendeletének megfelelő tesztprogram. A normál szennyezettségű pamutruhák mosása esetében a leghatékonyabb program az energia- és vízfogyasztás tekintetében.

Megjegyzés: a kijelzőn jelölt centrifugálási sebesség némiképp eltérő lehet a táblázatban feltüntetett értéktől.

4) Eco 40-60 (Mosás és Szárítás) - Az EU 2019/2014 környezetbarát tervezésről szóló rendeletének megfelelő tesztprogram. A „mosás és szárítás” program használatához válassza az „Eco 40-60” mosási programot, majd a „0” opciót állítsa „II” fokozatra. A normál szennyezettségű pamutruhák mosása és szárítása esetén a leghatékonyabb program az energia- és vízfogyasztás tekintetében. A program végén a ruhákat azonnal el lehet rakni.

Bevizsgáló intézetek figyelmébe:

2) Hosszú mosási ciklus pamutruhákhoz: állítsa be a 40 °C-os programot.

3) Hosszú műszálás program: állítsa be a 40 °C-os programot.

PROGRAMOK

Kövesse a ruhákra vonatkozó mosási szimbólumok utasításait.

VEGYES

enyhén szennyezett vagy normál szennyezettségű, tartós ruhadarabok mosásához, amelyek pamutból, lenvászonból, műszálas anyagból vagy vegyes szövetből készültek.

FEHÉR

Normál szennyezettségű vagy erősen szennyezett, tartós ruhadarabok (pl. törölköző, alsónemű, asztalterítő, ágynemű) mosásához, amelyek pamutból vagy lenvászonból készültek. Kizárólag a 90 °C-os ciklus kiválasztása esetén egy előmosási fázis is lezajlik a főmosás előtt. Ilyen esetben javasoljuk, hogy az előmosáshoz és a főmosáshoz való rekeszbe is tegyen mosószert.

PAMUT

normál szennyezettségű vagy erősen szennyezett, tartós ruhadarabok (pl. törölköző, alsónemű, asztalterítő, ágynemű) mosásához, amelyek pamutból vagy lenvászonból készültek.

ECO 40-60

Normál szennyezettségű pamutruhák mosásához, amiket 40 °C vagy 60 °C-on, ugyanabban a programban kell együtt mosni. Ez a normál pamutprogram, és ez a leghatékonyabb a víz- és energiafogyasztás szempontjából.

KÉNYES ANYAG

különösen kényes ruhák mosásához. Lehetőség szerint fordítsa ki a ruhákat mosás előtt.

MŰSZÁLAS

normál szennyezettségű ruhadarabok mosásához, amelyek műszálas anyagból (poliészter, poliakril, viszkóz stb.) vagy pamut és szintetikus anyag keverékéből készültek.

FELFRISÍTÉS GŐZZEL

a ruhák felfrissítéséhez, a kellemetlen szagok semlegesítéséhez és a szövetek meglazításához a dobba adagolt gőzzel. A ciklus végeztével a ruhák nedvesek.

CENTRIFUGA + LEERESZTÉS

a ruhák centrifugálása, majd a víz leeresztése. Tartós ruhadarabokhoz.

ÖBLÍTÉS + CENTRIFUGA

a ruhák öblítése, majd centrifugálása. Tartós ruhadarabokhoz.

GYORS 30'

enyhén szennyezett ruhák gyors mosásához: ez a ciklus mindössze 30 perces, így idő és energia takarítható meg. A maximális ruhamennyiség 5,5 kg.

20°C

Enyhén szennyezett pamutruhák 20 °C-on történő mosásához.

GYAPJÚ

Gyapjúruhák mosásához használhatja a „Gyapjú” programot annak ellenére, hogy a ruhák címkéjén a „kézi mosás” jelzés szerepel. Jobb eredményt érhet el speciális mosószer használatával, és ha ügyel rá, hogy a töltet ne haladja meg a megadott max. töltet súlyát.

MOSÁS ÉS SZÁRÍTÁS 45'

enyhén szennyezett pamut- és szintetikus ruhák gyors mosásához és szárításához. Ezzel a ciklussal max. 1 kg ruha mosható ki és szárítható meg mindössze 45 perc alatt.

MOSÁS ÉS SZÁRÍTÁS 90'

pamut- és szintetikus ruhák gyors mosásához és szárításához. Ezzel a ciklussal max. 2 kg ruha mosható ki és szárítható meg mindössze 90 perc alatt.

OPCIÓK ÉS FUNKCIÓK

Közvetlenül a megfelelő gombbal kiválasztható OPCIÓK

! Ha a kiválasztott opció nem használható a beállított program esetén, hibajelzés hallható, és a jelzőfény háromszor felvillan. Az opció nincs kiválasztva.

FRESH CARE+ FRESHCARE+



Ha ez a lehetőség mosási ciklusokhoz van hozzárendelve, akkor azzal növeli azok hatékonyságát, hogy gőzt termel, amely megakadályozza, hogy a kellemetlen szagok fő forrásai elszaporodjanak a készülék belsejében (kizárólag mosásnál). A gőzfázis után a készülék elindít egy lassú dobfordatásokat tartalmazó kímélő ciklust. Amikor a FRESHCARE+ lehetőség szárítási ciklusokhoz van hozzárendelve, akkor a lassú dobfordatásoknak köszönhetően megakadályozza, hogy makacs ráncok alakuljanak ki a ruhákon.

A FreshCare+ ciklus a mosási vagy szárítási ciklus végén indul el, legfeljebb 6 órán keresztül folytatódik, és bármikor megszakítható a vezérlőpanel bármelyik gombjával vagy egy gomb elfordításával. Az ajtó kinyitása előtt várjon nagyjából 5 percet

KÉSLELTETETT INDÍTÁS

A kiválasztott program beállítható úgy, hogy egy későbbi időpontban induljon el. Ehhez nyomja meg a gombot, és állítsa be a kívánt késleltetési időt. Ha a funkció be van kapcsolva, a  szimbólum világít a kijelzőn. A késleltetett indítás kikapcsolásához nyomja meg ismét a gombot, amíg a „0” érték nem lesz látható a kijelzőn.

GOMBZÁR GOMB

a kezelőpanel lezárásához nyomja meg és tartsa lenyomva kb. 3 másodpercig a  gombot. A  szimbólum kigyullad a kijelzőn, jelezve, hogy a kezelőpanel le van zárva (a  gomb kivételével). Ezzel megelőzhető a program véletlen módosítása, melynek veszélye főként akkor áll fenn, ha gyermekek tartózkodnak a készülék közelében.

A kezelőpanelen lévő gombok megnyomásakor kigyullad a  szimbólum a kijelzőn.

A kezelőlap lezárásának feloldásához nyomja meg és tartsa lenyomva kb. 3 másodpercig a  gombot.



A szabályzatok, a szabványos dokumentáció, a tartalékalkatrészek rendelése és a termékkel kapcsolatos további információk az alábbi elérhetőségeken található:

- Látogasson el a **docs.whirlpool.eu** and **parts-selfservice.whirlpool.com** weboldalra
- a QR-kód segítségével
- Vagy **vegye fel a kapcsolatot a vevőszolgálattal** (a telefonszámot lásd a garanciafüzetben). Amikor a vevőszolgálatot hívja, kérjük, hogy készítse elő a termék azonosító lemezén látható adatokat.

A javítási és karbantartási információkat a felhasználók a következő oldalon találják: www.whirlpool.eu
A modellel kapcsolatos információk megszerzhetőek az energiacímkén feltüntetett QR-kóddal. A címke tartalmazza a modellazonosítót is, amellyel a nyilvántartási portálon (<https://eprel.ec.europa.eu>) további információk érhetőek el.

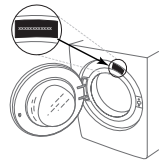

Whirlpool