

**Tervishoiu- ja ohutus-, kasutus- ja
hooldus- ning paigaldusjuhised**



www.whirlpool.eu/register



EESTI 3

EESTI TERVISHOIU- JA OHUTUS-, KASUTUS- ja HOOLDUS-ning PAIGALDUSJUHISED



TÄNAME, ET OSTSITE WHIRLPOOLI TOOTE!

Täielikuma tugiteenuse saamiseks

registreerige oma seade aadressil www.whirlpool.eu/register

Register

Tervishoiu- ja ohutusjuhised

OHUTUSJUHISED	5
OLULINE! LUGEGE NEED LÄBI JA JÄRGIGE NEID HOOLIKALT!	5
KESKKONNAKAITSE	8
VASTAVUSDEKLARATSIOON	9

Kasutus- ja hooldusjuhend

TOOTE KIRJELDUS	10
SEADE	10
JUHTPANEEL	10
UKS	11
TRUMMLI VALGUSTUS (kui on olemas)	11
SAADAOLEVAD TARVIKUD	11
SEADME KASUTAMINE	12
ESMAKASUTUS	12
IGAPÄEVANE KASUTAMINE	13
PROGRAMMID	15
LISAVALIKUD	18
FUNKTSIOONID	19
MÄRGUTULED	21
ENERGIA KOKKUHOID	22
PUHASTAMINE JA HOOLDUS	23
VEEPAAGI TÜHJENDAMINE	23
UKSEFILTRI PUHASTAMINE	24
ALUMISE FILTRI PUHASTAMINE	25
KUIVATI VÄLISPINDADE PUHASTAMINE	27

UKSE KÄELISUSE VAHETAMINE.....	28
RIKKEOTSING JA GARANTIIREMONDITEENINDUS	33
RIKKENÄIDIK JA -TEATED	35
TRANSPORTIMINE JA KÄSITSEMINE.....	37
TEENINDUS	38
<i>Paigaldusjuhend</i>	39

OHUTUSJUHISED

OLULINE! LUGEGE NEED LÄBI JA JÄRGIGE NEID HOOLIKALT!

Lugege enne kuivati kasutuselevõttu tähelepanelikult läbi tervise ja ohutuse ning kasutamise ja hooldamise juhised. Hoidke juhend hilisemaks kasutamiseks alles.

TEIE JA TEISTE OHUTUS ON VÄGA OLULINE!

Selles kasutusjuhendis ja kuivatil endal on olulised hoiatused, mida tuleb lugeda ja alati järgida.



See on hoiatussümbol. Sümbol hoiatab teid võimalike ohtude eest, mis võivad põhjustada teile ja teistele kehavigastusi või surma. Kõigile hoiatusteadetele järgneb hoiatussümbol või sõna **OHTLIK!** või **HOIATUS!**. Nende sõnade tähendus

⚠ OHTLIK!

Näitab ohtlikku olukorda, mis mittevältimise korral võib põhjustada tõsise vigastuse.

⚠ HOIATUS!

Näitab ohtlikku olukorda, mis mittevältimise korral võib põhjustada tõsiseid vigastusi.

Kõikides ohutushoiatustes on ohu kohta käivad spetsiifilised üksikasjad ja näidatud, kuidas vähendada kuivati ebaõigest kasutamisest tekkida võivad vigastus-, kahjustus- ja elektrilöögiohtu. Järgige hoolikalt allolevaid juhiseid.

Juhiste eiramisel võib tekkida ohuolukord.

Tootja keeldub igasugusest vastutusest inimeste või loomade vigastuste või varalise kahju tekkimise eest nende nõuannete ja hoiatuste eiramise korral.

Väga väikesed (0–3 aastat) ja väikesed lapsed (3–8 aastat) tuleb eemal hoida, kui neid just pidevalt ei jälgita.

Lapsed alates 8 eluaastast ja piiratud füüsiliste, sensoorsete või vaimsete võimetega või kogemuste või teadmisteta isikud võivad kuivatit kasutada ainult siis, kui nende tegevust jälgitakse või neid on seadme ohutuks kasutamiseks juhendatud ja nad mõistavad sellega seotud ohtusid. Lapsed ei tohi kuivatiga mängida! Lapsed ei tohi pesumasinat ilma järelevalveta puhastada ega hooldada.

Esemed, mis on määrdunud selliste ainetega nagu toiduõli, atsetoon, alkohol, bensiin, petrol, plekieemaldi, tärpentin,

vaha või vahaeemaldi, tuleb enne trummelkuivatis kuivatamist kuuma vee ja ohtra pesuvahendiga puhtaks pesta.

Trummelkuivatis ei tohi kuivatada vahtkummist (lateksvahust) esemeid, vannimütse, veekindlaid tekstiile, kummearitid esemeid ega vahtkummist täitega riideid või patju. Tühjendage taskud kõikidest esemetest, nt välgumihklitest ja tikkudest.

Kui esemeid on puhastatud kemikaalidega, ei tohi neid kuivatis kuivatada.

Õliga läbi imbunud esemed võivad ootamatult süttida, eriti kokkupuutel kuumuseallikaga, nt kuivatis kuivatamisel. Esemed soojenevad ja selle toimeel käivitub õli oksüdeerumisreaktsioon. Oksüdeerumisel tõuseb temperatuur. Kui tekkinud kuumus ei pääse välja, võib ese kuumeneda süttimistemperatuurini. Õliga läbi imbunud esemete kuhjamisel või ühes kohas hoidmisel võib tekkida kohtkuumenemine ja tuleoht.

⚠ HOIATUS!

Ärge kunagi peatage trummelkuivatit enne kuivatustsükli lõppemist, v.a tingimusel, et võtate kõik esemed ja laotate laiali jahtuma.

Kuivatustsükli viimane faas on ilma kuumutuseta (jahutusfaas), et pesu jääks ohutule temperatuurile, mis seda ei kahjusta.

Kui tahate asetada kuivati pesumasina peale, küsige kõigepealt teenindusest, kas see on võimalik. Kuivati pesumasina peale asetamine on lubatud ainult siis, kui kuivati kinnitatakse pesumasina peale sobiva kinnituskomplektiga.

TOOTE SIHIPÄRANE KASUTUS

Kuivati on mõeldud kasutamiseks ainult kodustes tingimustes. Kuivati kasutamine äriotstarbel on keelatud. Tootja ei vastuta sobimatu kasutamise või valede seadete tegemise eest.

ETTEVAATUST Kuivati ei ole mõeldud välise taimeri või eraldi kaugjuhtimissüsteemiga kasutamiseks.

Ärge kasutage kuivatit välitingimustes!

Ärge hoidke seadmes plahvatus- või tuleohtlikke aineid, nt aerosoolipurke. Kuivatisse ja selle lähedusse ei või asetada ega seal kasutada bensiini ja muid tuleohtlikke materjale: kui kuivati kogemata sisse lülitatakse, võib puhkeda tulekahju.

PAIGALDAMINE

Seadet võib paigaldada ja remontida kvalifitseeritud tehnik vastavalt tootja juhiste ja kohalikele ohutuseeskirjadele. Ärge parandage ega asenda-

ge mõnd kuivati osa, kui seda kasutusjuhendis otsesõnu ei soovitata!

Lapsed ei tohi seadet paigaldada. Hoidke lapsed kuivati paigaldamise ajal eemal. Hoidke pakkematerjalid (kilekotid, polüstüreen jne) nii kuivati paigalduse ajal kui ka pärast seda lastele kättesaamatus kohas.

Kandke kõikide lahtipakkimise ja paigaldustoimingute ajal kaitsekindaid!

Veenduge pärast kuivati lahtipakkimist, et see ei ole transportimisel kahjustada saanud. Probleemide esinemisel võtke ühendust edasimüüja või lähima teenindusega.

Kuivatit peab tõstma ja paigaldama kaks või enam inimest. Hoidke lapsed kuivati paigaldamise ajal eemal.

Enne paigaldamist peab kuivati olema vooluvõrgust lahutatud. Jälgige paigaldamise ajal, et kuivati ei kahjustaks toitejuhet. Aktiveerige kuivati alles pärast seda, kui paigaldus on lõpetatud.

Pärast seadme paigaldamist oodake käivitamisega paar tundi, et seade kohaneks ruumi keskkonnatingimustega. Ärge paigaldage kuivatit ebasoodsate keskkonnatingimustega kohta: ebapiisav ventilatsioon, kõrge temperatuur või temperatuur alla 5 °C või üle 35 °C.

Kuivatit ei tohi paigaldada lukustatava ukse, liugukse või sellise ukse taha, mille hinged ei ole kuivati pool ja takistavad kuivatiukse täielikku avamist.

Kuivati tuleb paigaldada tagaküljega seina poole. Nii väldite võimalikke põletushaavu, sest tagapaneel võib kuivatamise ajal kuumeneda.

Ärge paigaldage kuivatit viletsa ventilatsiooniga ruumi! Kui tahate selle paigaldada väikesesse panipaika, WC-sse, vanituppa vm, siis kindlustage hea ventilatsioon (avatud uks, ventilatsioonivõre või suurem kui 500 cm² ava).

Paigaldamisel tuleb veenduda, et kuivati kõik neli jalga toetuvad kindlalt põrandale. Kontrollige, kas kuivati on rõhloodis (kasutage vesiloodi), ja vajadusel reguleerige.

Võimalusel kasutage voolikut, et suunata väljavoolav vesi otse majapidamise kanalisatsioonitorustikku. Nii ei ole vaja veemahutit iga kuivatustsükli lõpus tühjendada, sest kondensaad juhitakse otse äravoolu.

Ärge pange kuivatit karvasele vaibale!

Kui kuivati tuleb ruumipuduse tõttu paigaldada otse gaasi- või puupliidi kõrvale, siis tuleb paigaldada nende vahele isolatsiooniplaat (85 x 57 cm) ja plaadi pliidi poolne külg tuleb katta fooliumiga.

Kuivati ei ole mõeldud mööbli sisse paigaldamiseks.

Kuivati võib paigaldada tööpinna alla, kui tagatakse kuivati piisav ventilatsioon. Paigaldage kuivati paigalduskoha tööpinna tagaossa vertikaalne võre

(min 45 cm x 8 cm).

ELEKTRIGA SEOTUD HOIATUSED

Veenduge, et nimiplaadil märgitud pinge vastab teie majapidamise vooluvarustuse andmetele.

Lähtuge paigaldamisel kehtivatest ohutuseeskirjadest; vajalik on kõiki poolusi lahutav lahk-lüliti vähima kontaktivahega 3 mm.

Kuivati peab olema nõueteko-haselt maandatud.

Kui kuivati pistik ei sobi teie pistikupesaga, siis pöörduge kvalifitseeritud tehniku poole.

Ärge kasutage pikendusjuht-meid, mitmikpistikupesi või adaptereid. Ärge ühendage kuivatit pistikupesaga, mida saab kasutada kaugjuhtimise-ga.

Toitekaabel peab olema piisa-valt pikk, et see ulatuks korpus-se paigaldatud kuivatist põhi-vooluvarustusele.

Ärge tõmmake toitejuhet!

Kui toitejuhe on kahjustatud, vahetage see teise samasu-guse vastu. Toitejuhet tohib vahetada ainult kvalifitseeritud tehnik vastavalt tootja juhiste-le ja kehtivatele ohutuseeskirja-dele. Võtke ühendust volitatud teenindusega.

Ärge kasutage kuivatit, kui selle toitekaabel või pistik on defektne, kui see ei tööta korralikult või kui see on kahjustatud või maha kukkunud! Ärge kastke toitekaablit ega -pistikut vette! Hoidke toitekaabel eemal tulistest pindadest!

Elektriühendus peab kasutajale jääma ligipääsetavaks ka pärast

paigaldamist.

Ärge puudutage kuivatit ühegi märja kehaosaga ega käsitsege seda paljajalu!

ELEKTRIÜHENDUSED (AINULT ÜHENDKUNINGRIIGIS JA IIRIMAAL)

Kaitsmete vahetamine

Kui kuivati toitejuhe on varus-tatud BS 1363A 13 A kaitsmega pistikuga, siis kasutage pistikus kaitsme vahetamisel A.S.T.A. heakskiidetud BS 1362 tüüpi kaitset ja tegutsege nii.

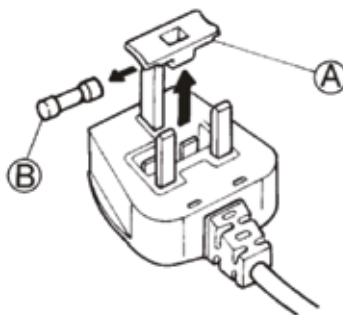

1. Eemaldage kaitsme kate (A) ja kaitse (B).
2. Paigaldage 13 A kaitse kaitsmekattesse.
3. Paigaldage mõlemad tagasi pistikusse.

NB!

Kaitsmekate tuleb kaitsme vahetamisel tagasi panna; kaitsmekatte kaotamine korral ei tohi pistikut kasutada enne, kui paigaldatud on sobiv asendus. Õige asendusosa tunnete ära pistiku alusel olevast värvilisest siseosast või värvilisest reljeefsetest sõnadest.

Asendus-kaitsmekatted on saadaval teie kohalikus elektri-tarvete kaupluses.

Ainult Iiri Vabariigis

Sageli kehtib Suurbritanniaga

kohta käiv teave, kuid kasuta-takse ka kolmandat tüüpi pisti-kut ja pistikupesa, 2 kontakti ja külgmaanduse tüüpi.

Pistikupesa / pistik (kehtib mõlemas riigis)

Kui paigaldatud pistik ei sobi teie pistikupesasse, võtke täiendavate juhiste saamiseks ühendust teenindusega. Ärge üritage ise pistikut vahetada! Seda peab tegema kvalifitseeritud tehnik vastavalt tootja juhistele ja kehtivatele ohutus-nõuetele.

ÕIGE KASUTAMINE

Ärge ületage suurimat lubatud koormust! Kontrollige suurimat lubatud koormust programmi-tabelist.

Ärge kuivatage kuivatis pese-mata esemeid!

Ärge pesu üle kuivatage!

Hoidke kuivati ümbrus puhas ebemetest ja tolmust.

Pesupehmentajaid ja muid sarnaseid tooteid tuleb kasuta-da vastavalt tootja juhistele.

PUHASTAMINE JA HOOLDAMINE

Veenduge enne mis tahes puhastus- ja hooldustöid, et kuivati ei ole vooluvõrku ühen-datud.

Ärge kunagi kasutage aurpu-hastusseadmeid!

KESKKONNAKAITSE

Soojuspumba tehnoloogiat kasutavate kuivatimudelite puhul Kuivati sisaldab fluoritud kasvuhoonegaasi (R134a). Gaasi vooluahel on hermeetiliselt suletud. Elektrilise lülituse lekemäär on vastavalt katsetele alla 0,1% aastas.

PAKKEMATERJALIDE ÄRAVISKAMINE

Pakkematerjal on 100% taaskäideldav ja märgistatud taaskäitlussümboliga.



Pakendi osad tuleb ära visata kohusetundlikult ja täies vastavuses kohalike jäätmekäitlusnõuetega.

MAJAPIDAMISSEADMETE JÄÄTMEKÄITLUS

Kuivati äraviskamisel muutke see mittekasutatavaks, lõigates ära toitejuhtme ja eemaldades ukсед ja riiulid (kui need on olemas), nii et lapsed ei saaks sisse ronida ega löksu jääda.

Kuivati on toodetud übertöödeldavatest



või taaskasutatavatest materjalidest. Vabanegeseadme vastavalt kohalikele jäätmekäitlusnõuetele.

Täpsema teabe saamiseks majapidamisseadmete jäätmekäitluse kohta pöörduge oma kohalikkude omavalitsusse, majapidamisseadmete kogumispunkti või poodi, kust kuivati ostsite.

See kuivati on märgistatud vastavalt Euroopa elektri- ja elektroonikaseadmete jäätmete (WEEE) direktiivile 2012/19/EÜ.

Selle toote õige jäätmekäitluse tagamisega aitate vältida võimalikke kahjulikke tagajärgi loodusele ja inimeste tervisele, mida võib kaasa tuua selle toote vale jäätmekäitlus.

Seadmel või seadmega kaasapandud dokumentatsioonil olev sümbol



näitab, et seadet ei tohi käidelda olmejäätmena, vaid see tuleb toimetada lähimasse elektri- ja elektroonikaseadmete ümbertöötlemise kogumiskeskusse.

ENERGIASÄÄSTU SOOVITUSED

Pange masin alati täis, arvestades pesu tüüpi ja programmi ning kuivatusaega. Täpsemad andmed leiate programmitaabelist.

Soovitame pesumasinas kasutada suurimat lubatud tsentrifuugimiskiirust, sest vee

mehaaniliseks väljutamiseks kulub vähem energiat. Nii kulub kuivatustsüklis vähem aega ja energiat.

Valige alati masinas oleva pesu jaoks õige programm ja kuivatusaeg, et saada soovitud kuivatustulemus.

Valige õrna kuivatuse valik ainult siis, kui masinas on vähe

pesu.

Puuvillaseid riideid kuivatades võite korraga kuivatada nii triikimis- kui ka kapikuivana soovitud esemeid. Alustage triikimiskuiva programmi ja kuivatusaja valikuga. Selle tsükli lõpus eemaldage triigitav pesu ja kuivatage ülejäänud esemed kapikuiva valikuga.

VASTAVUSDEKLARATSIOON

See kuivati on konstrueeritud, toodetud ja turustatud vastavuses järgmiste Euroopa direktiivide ohutusnõuetega:

- 2006/95/EÜ

Madalpingedirektiiv

- 2004/108/EÜ

Elektromagnetilise ühilduvuse direktiiv.

TOOTE KIRJELDUS

SEADE

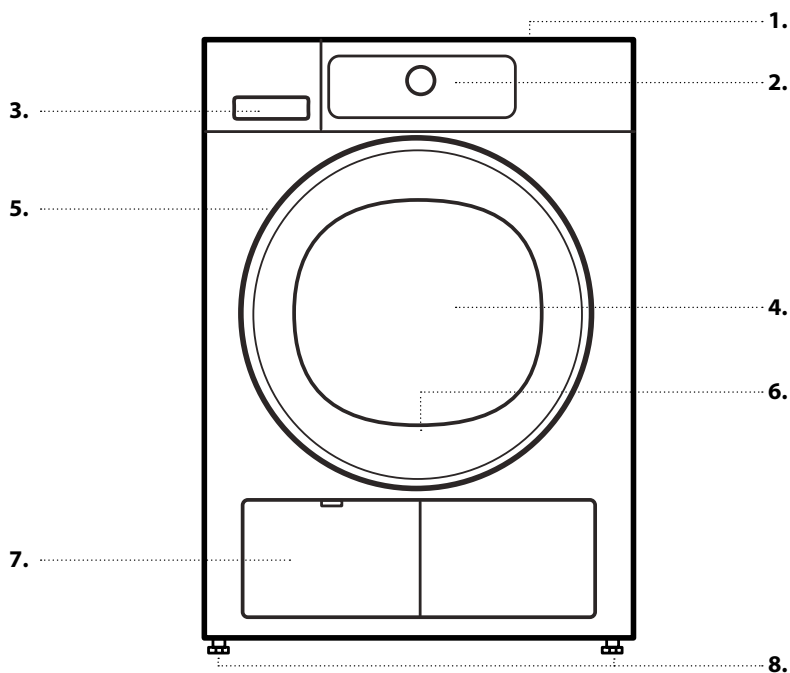

1. Tööpind
2. Juhtpaneel
3. Veepaak
4. Uks
5. Ukse käepide
6. Ukse filter (ukse taga)
7. Alumine filter (luugi taga)
8. Reguleeritavad jalad (4)

JUHTPANEEL

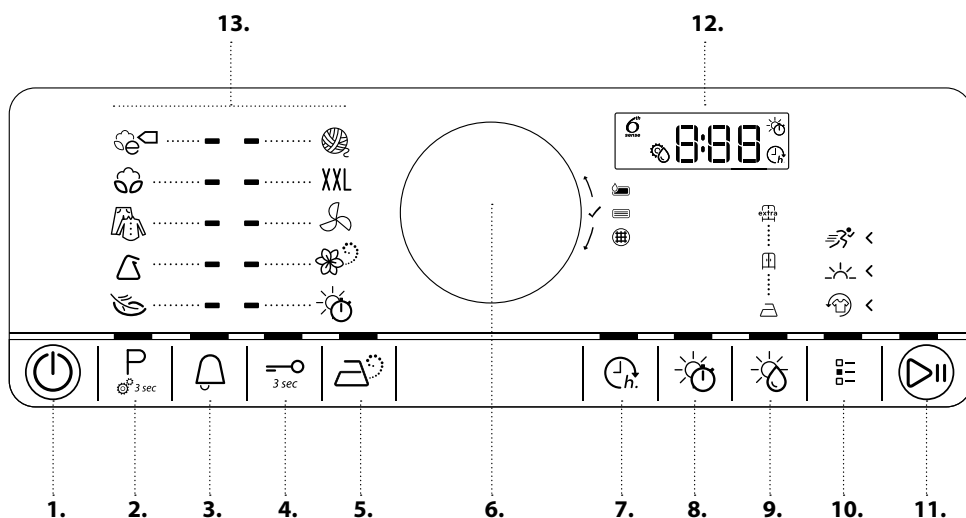

1. Toitenupp (pikalt vajutamisel lähtestab)
2. Programminupp (pikalt vajutades nupp Seaded)
3. Tsükli lõpusignaali nupp
4. Nupuluku nupp
5. Auruvärskenduse nupp
6. Pöördnupp (valimiseks pöörake, kinnitamiseks vajutage)
7. Viitkävitusnupp
8. Kuivatamise/lõhnaeemalduse aja nupp
9. Kuivatustaseme nupp
10. Valikute nupp
11. Nupp Start/Paus
12. Ekraan
13. Programmide ala

UKS

Ukse avamiseks tõmmake käepidemest.

Sulgege uks, nii et kuulete lukustuse klõpsatust.

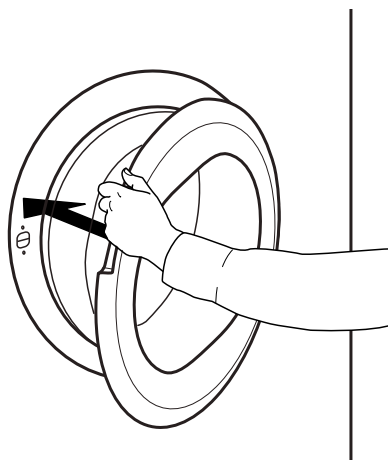
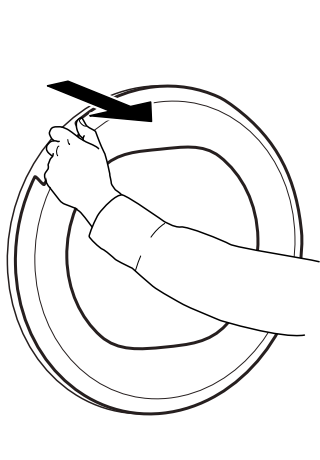

Kui katkestate programmi töö ukse avamisega, siis nullitakse programm, kui te ei sulge ust ühe minuti jooksul.

TRUMMLI VALGUSTUS (kui on olemas)

- Programmi valimise ajal: valgustus süttib pesu masinasse panemiseks
- Pärast programmi käivitamist: pesu kaalu tuvastamise ajal kustub ja süttib valgus aeglaselt.

- Pärast programmi lõppemist süttib valgus ukse avamisel, et saaksite pesu välja võtta. Seejärel kustub see energia säästmiseks; valguse uuesti aktiveerimiseks puudutage mõnd nuppu.

SAADAOLEVAD TARVIKUD

Küsi teenindusest, kas järgmised tarvikud on teie pesumasinale ja kuivatile saadaval.

RIIULIGA KINNITUSKOMPLEKT

pesumasina peale kuivati kinnitamiseks. Hoiab kokku ruumi ning võimaldab pesu kõrgemalt ja mugavamalt kuivatisse asetada ja välja võtta.

SEADME KASUTAMINE

ESMAKASUTUS

1. KONTROLLIGE VEEPAAKI

Veenduge, et veepaak on õigesti paigaldatud.

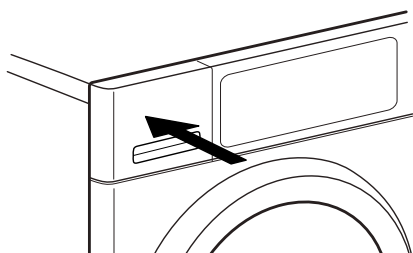

2 . KONTROLLIGE TÜHJENDUSVOOLIKUT

Veenduge, et tühjendusvoolik kuivati tagaküljel on ühendatud õigesti kas kuivati veepaagi külge või majapidamise kanalisatsioonisüsteemi (vt paigaldusjuhendit).

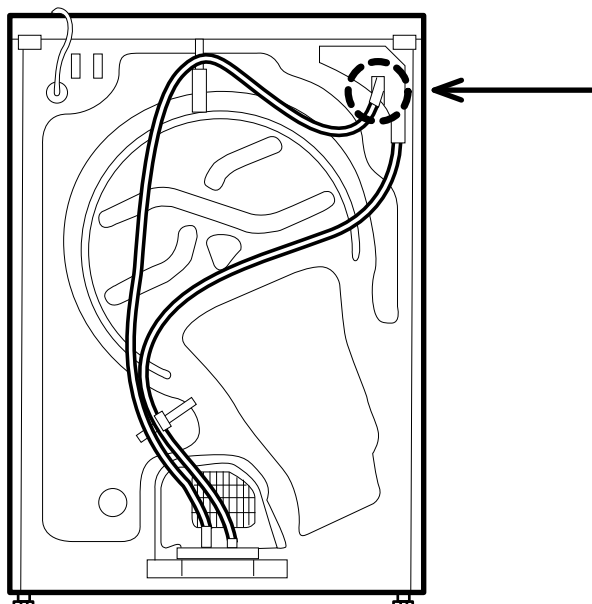

IGAPÄEVANE KASUTAMINE

⚠ HOIATUS!

Veenduge, et pesu hulgas ei ole välgumihkleid ega tikke.

Veenduge, et pesu ei ole läbi imbunud tuleohtlike vedelikega.

1. PANGE PESU MASINASSE

Arvestage esemete hooldussilte; kontrollige, kas kuivatisse pandavaid rõivaid tohib kuivatada kuivatis.

Kuivatamise andmed hooldussiltidel

Täpid näitavad pesu kuivatamiseks sobivat temperatuuri.

Tavaline temperatuur

Madal temperatuur

Trummelkuivatus on keelatud

Avage uks ja pange pesu masinasse. Järgige programmitabelis nimetatud max lubatud koguseid.



2. SULGEGE UKS

Jälgige, et ukseklaasi ja uksefiltri vahele ei jääks ühtegi riideeset.

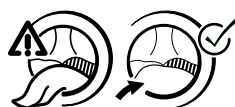

Sulgege uks, nii et kuulete selle lukustuse klõpsatust.

⏻ 3. LÜLITAGE KUIVATI SISSE

Vajutage *toitenuppu*, « kuni süttib programmi-nupp. Ekraanile ilmub animatsioon, mille järel kõlab piiks. Pärast seda on kuivati kasutusvalmis.

4. MÄÄRAKE SOOVITUD PROGRAMM

JUHENDATUD REŽIIM – nupuvalgustus suunab teid programmi määramisel, rakendades sellist järjestust: programmi valimine / kuivatusaeg (AINULT valikuga *Kuivatusaeg* või *Lõhnaemaldus*) / kuivatusaste (ainult siis, kui see on valitav / muudetav) / valikud. Kui kinnitate valiku pöördnupu vajutusega, liigub nupuvalgustus järgmisele sammule.

P Valige programm.

Veenduge, et *programminupu* « valgustus süttib.

Keerake pöördnuppu, et valida soovitud programm. Valitud programmi kõrval süttib märgutuli.

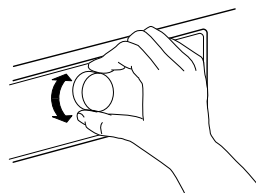

Kinnitage soovitud programm, vajutades pöördnuppu.

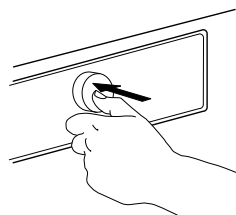

Programmide kohta leiate lisateavet jaotisest **PROGRAMMID, LISAVALKUD JA NÄIDIKUD**.



Kui vaja, valige kuivatusaeg

Soovitud kuivatusaja vahemikus 10 minutit kuni 180 minutit (kolm tundi) saab valida ainult siis, kui olete valinud programmi *Kuivatusaeg* või *Lõhnaemaldus* «.

Veenduge, et *kuivatusaja nupu* valgustus süttib.

Keerake pöördnuppu, et valida soovitud kuivatusaeg / lõhnaemaldusaeg. Kinnitamiseks vajutage pöördnuppu.



Kui vaja, määrake kuivatusaste

Kui soovite kuivatusastet muuta, veenduge, et *kuivatustaseme nupu* « valgustus süttib.

Pöörake pöördnuppu, et valida soovitud kuivatusaste. Seejärel vajutage kinnitamiseks pöördnuppu.



Vajadusel määrake lisavalikud

Kui soovite määrata täiendavaid valikuid, veenduge, et *valikunupu* « valgustus süttib. Teie programmiga kasutatavad valikud on märgitud noolega.

Keerake pöördnuppu, et valida soovitud lisavalikud. Valitud lisavaliku sümbol hakkab vilkuma. Kinnitamiseks vajutage pöördnuppu.

Mõne valiku või funktsiooni saab valida otse nupuvajutusega.



Lugege täpsemalt jaotisest **VALIKUD, FUNKTSIOONID JA MÄRGUTULED**.

KOHANDATUD REŽIIM

Pärast kuivati sisselülitamist ei pea te tingimata kasutama **JUHENDATUD REŽIIMI**. Võite määrata programmi ka teises järjestuses. Seadmiseks vajutage kõigepealt soovitud nuppu, siis pöörake valimiseks pöördnuppu ja viimaks kinnitage pöördnupu vajutusega.

Saadaolev lisavalikute ja kuivatusastmete valik oleneb valitud programmist. Seega on soovitatav alustada programmi valimisest.



5. KÄIVITAGE PROGRAMM

Hoidke all nuppu *start/paus*, « kuni selle nupu valgustus jääb püsivalt põlema. Programm käivitub.

Kestust võidakse programmi ajal ümber arvutada ja kohandada.

Sellisel juhul ilmub tabloole animatsioon.

6. KUI VAJA, MUUTKE KÄIMASOLEVA PROGRAMMI SEADEID

Mõnd seadet on võimalik muuta ka pärast programmi käivitamist:

- Kuivatusaja muutmine (ainult programmiga *Kuivatusaeg* või *Lõhnaemaldus*)
- *Viitkäivituse* muutmine või tühistamine, kui viitkäivitus on juba aktiveeritud.
- Mõne valiku lisamine või tühistamine, kui programmi kulgemine seda veel võimaldab.

Vajutage vastavat nuppu. Valitud seade vilgub paar sekundit.

Vilkumise ajal saab seade väärtust pöördnuppu pöörates muuta. Kui väärtus või seade enam ei vilgu, vajutage uuesti nuppu.

Muudatuse kinnitamiseks vajutage pöördnuppu. Kui te ei kinnita, siis kinnitatakse muudatus automaatselt ja muudetud seade lõpetab vilkumise. Programm jätkab automaatselt.

Töötava programmi või viitkäivituse seadete muutmiseks võite ka:

- vajutada nuppu *start/paus*; et panna töötav programm ooterežiimile;
- muuta soovitud seadeid;
- vajutada programmi töö jätkamiseks uuesti nuppu *start/paus*.



7. VAJADUSE KORRAL TÜHISTAGE TÖÖTAV PROGRAMM

Hoidke all *toitenuppu*, « kuni tabloole ilmub tekst "rES".

! HOIATUS!

Pärast töötava programmi tühistamist eemaldage kiiresti kõik esemed ja laotage need jahtumiseks laiali.



8. LÜLITAGE KUIVATI PÄRAST PROGRAMMI LÕPPU VÄLJA

Programmi lõppedes ilmub tabloole tekst *End*. Vajutage *toitenuppu* «, et kuivati välja lülitada. Avage uks ja võtke pesu välja.

Kuivati lülitub energia säästmiseks

automaatselt välja umbes veerand tundi pärast programmi lõppu.

Kui seadet ei lülitata kohe pärast programmi lõppu välja, siis liigutab kuivati riideid veel umbes 10 minutit, et vältida riiete kortsumist. Tablool kuvatakse animatsioon.

9. TÜHJENDAGE VEEPAAK / PUHASTAGE UKSEFILTER / PUHASTAGE ALUMINE FILTER

Tühjendage



- veepaak pärast iga programmi lõpetamist;
- uksefilter pärast iga programmi lõpetamist;
- alumine filter iga viie kuivatustsükli järel.

Vaadake jaotist **PUHASTAMINE JA HOOLDAMINE**.





PROGRAMMID

Täpid näitavad pesu kuivatamiseks sobivat temperatuuri.

- Tavaline temperatuur
- Madal temperatuur
- Trummelkuivatus on keelatud

PROGRAMM	<i>Pesu liik ja soovitud</i>	<i>Hooldussil- did</i>	<i>Tingimused</i>
ECO PUUVILLANE 	Standardne puuvillase pesu programm, sobib tavalise märke puuvillase pesu kuivatamiseks. Kõige energiasäästlikum programm puuvillase pesu kuivatamiseks. Energiamärgise näitajad põhinevad sellel programmil.	<input type="checkbox"/>	MAX KAAL (KG): max PROGRAMMI VAIKIMISI KESTUS (H): 1:40 VALITAVAD LISAVÕIMALUSED: Värskendus
PUUVILLANE 	Puuvillase pesu kuivatamiseks.	<input type="checkbox"/>	MAX KAAL (KG): max PROGRAMMI VAIKIMISI KESTUS (H): 1:55 VALITAVAD LISAVÕIMALUSED: auru valik, kuivatusaste, värskendus, õrn, kiire
KIRJU PESU 	Puuvillase, linase, sünteetilise ja nende kiudude segust pesu kuivatamiseks.	<input type="checkbox"/>	MAX KAAL (KG): 2,0 PROGRAMMI VAIKIMISI KESTUS (H): 1:00 VALITAVAD LISAVÕIMALUSED: auru valik, värskendus, õrn

PROGRAMM	<i>Pesu liik ja soovitus</i>	<i>Hooldussilidid</i>	<i>Tingimused</i>
SÜNTEETILINE 	Süntheetilise kangast pesu kuivatamiseks.		MAX KAAL (KG): 3,5 PROGRAMMI VAIKIMISI KESTUS (H): 1:00 VALITAVAD LISAVÕIMALUSED: auru valik, kuivatusaste, värskendus, õrn
ÕRN PESU 	Õrna, ettevaatlikku käsitsemist nõudva pesu kuivatamiseks.		MAX KAAL (KG): 2,5 PROGRAMMI VAIKIMISI KESTUS (H): 1:00 VALITAVAD LISAVÕIMALUSED: Värskendus
WOOL EXCELLENCE 	Tähistusega Woolmark TOTAL EASY CARE WOOL villaste esemete kuivatamiseks.		MAX KAAL (KG): 1,0 PROGRAMMI VAIKIMISI KESTUS (H): 1:00 VALITAVAD LISAVÕIMALUSED: ---
SUURED ASJAD XXL	Suurte pestavate esemete, nt magamiskottide, tekkide jms kuivatamiseks.		MAX KAAL (KG): 3,0 PROGRAMMI VAIKIMISI KESTUS (H): 2:00 VALITAVAD LISAVÕIMALUSED: Värskendus
LÕHNAEEMALDUS 	Pesu lõhnaeemalduseks, värskendamiseks ja eraldamiseks 30 minuti vältel ilma kuumutamata.	 	MAX KAAL (KG): max PROGRAMMI VAIKIMISI KESTUS (H): 0:15 VALITAVAD LISAVÕIMALUSED: kuivatusaeg, värskendus

PROGRAMM	Pesu liik ja soovitus	Hooldussil- did	Tingimused
AURUVÄRSKENDUS 	<p>Pesu värskendamiseks auruga. Mõeldud spetsiaalselt kuivade ja puhaste puuvillasest, sünteetilisest kiust ning nende segust valmistatud igapäevaste riidesemete, nt särkide, pluuside ja pükste värskendamiseks ning lõhnaemalduseks. Kasutage lõhnaemalduse soodustamiseks kuivatipalli (vt eraldi jaotist KUIVATIPALL).</p> <p>Pärast programmi lõppu võtke pesu kohe välja ja riputage riidepuudele, et vähendada kortsumist.</p>		<p>MAX KAAL (KG): 1,5</p> <p>PROGRAMMI VAIKIMISI KESTUS (H): 0:30</p> <p>VALITAVAD LISAVÕIMALUSED: ---</p>
KUIVATUSAEG 	<p>Piiratud ajaga kuivatusprogramm. Valige programmi kestus valikuga Kuivatusaeg. Seda saab kasutada kõigi kangastega, mida tohib kuivatis kuivatada. Pärast programmi lõppu võib lisada täiendava lühikese kuivatustsükli. Vt jaotist VALIKUD, FUNKTSIOONID JA MÄRGUTULED / valikut Kuivatusaeg.</p>		<p>MAX KAAL (KG): max</p> <p>PROGRAMMI VAIKIMISI KESTUS (H): 0:10</p> <p>VALITAVAD LISAVÕIMALUSED: kuivatusaeg, värskendus</p>

max = kuivati max täitekogus

Tabelis näidatud programmikestused on vaikeväärtused. Programmi kestus oleneb peamiselt pesu niiskusesisaldusest ja kogusest. Seetõttu võib programmi tegelik kestus erineda siin toodud väärtustest.

LISAVALIKUD

VALIKUD, MILLE SAAB VALIDA OTSE VASTAVA NUPU VAJUTAMISEL

AURU VALIK



Vähendab puuvillaste, sünteetiliste ja segakangast esemete kortsumist, lisades kuivatustsükli lõppu niisutusfaasi.

Kasutage seda valikut ainult väikese pesukogusega, võtke asjad kuivatist

kohe pärast programmi lõppu välja ja riputage riidepuudele.

Kuivatustase on selle valikuga automaatselt Kapikuiv ja seda ei saa muuta.

KUIVATUSAEG



Soovitud kuivatusaja määramiseks programmides Kuivatusaeg või Lõhnaemaldus.

Vajutage nuppu. Valgustatud tähis liigub edasi ja tablool süttib viimati

kasutatud kuivatusaeg.

Pöörake pöördnuppu, et valida soovitud kuivatusaeg (10 kuni 180 minutit). Seejärel vajutage kinnitamiseks pöördnuppu.

KUIVATAMISE ASTE



Pesu soovitud lõppkuivuse valimiseks.

Vajutage nuppu. Tuli süttib. Keerake pöördnuppu, et valida soovitud kuivatustase.

Valige neist üks:

triikimiskuiv (veidi niiske, sobib triikimiseks pärast kuivatustsükli);

kapikuiv (piisavalt kuiv, et panna riided pärast kuivatamist kappi);

eriti kuiv (suurim võimalik kuivuse aste), ja kinnitage, vajutades pöördnuppu.

Kuivatustaset saab muuta programmides Puuvillane ja Sünteetiline.

LISAVALIKUD, MILLE SAAB VALIDA LISAVALIKUTE NUPUGA



VÄRSKENDUS



Aitab vältida riiete kortsumist, kui te ei saa pesu kohe pärast programmi lõppu välja võtta.

Pärast programmi lõppu liigutab kuivati riideid perioodiliselt

mõneminutiliste tsüklitena. See kestab kuni 12 tundi pärast programmi lõppu.

Saate selle igal ajal peatada, lülitades kuivati toitenupust välja.

ÕRN



Töötleb pesu leebemalt, vähendades kuivatustemperatuuri.

KIIRE



Võimaldab kiiremat kuivatamist, lühendades programmi kestust.

FUNKTSIOONID

TOITENUPP



Kuivati sisselülitamine: vajutage nuppu, kuni süttib käivitamise/peatamise nupu valgustus.

Kuivati väljalülitamine pärast programmi lõppu: vajutage nuppu, kuni valgustus kustub.

Töötava programmi tühistamine: hoidke nuppu all, kuni tabloole ilmub tekst "rES".

⚠ HOIATUS!

Pärast töötava programmi tühistamist eemaldage kiiresti kõik esemed ja

laotage need jahtumiseks laiali.

PÖÖRDNUPP

Programmide, valikute ja seadete valimiseks ning kinnitamiseks.

Valimiseks pöörake

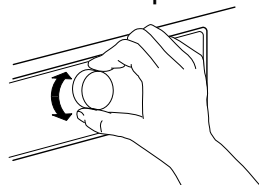

Kinnitamiseks vajutage

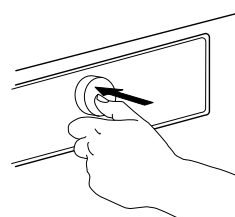

START/PAUS



Programmi käivitamiseks pärast seadete määramist

Töötava programmi peatamiseks

Peatatud programmi jätkamiseks

NUPULUKK

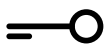

3 sec

See funktsioon võimaldab juhtpaneeli nupud ja pöördnupu soovimatu käsitlemise vastu lukustada, nt kaitseks väikeste laste eest.

Kuivati peab olema sisse lülitatud.



Hoidke all nupuluku nuppu, kuni süttib nupu valgustus.



3 sec

Nüüd on nupud ja pöördnupp lukustatud. Ainuke töötav funktsioon on sisse-/väljalülitamine, et kuivati välja lülitada.

Nupulukk jääb aktiivseks ka pärast kuivati välja- ja uuesti sisselülitamist.

Nuppude/pöördnupu lukustuse avamiseks hoidke uuesti all lisavalikute nuppu, kuni nupu valgustus kustub.

VIITKÄIVITUS



Selle funktsiooniga on võimalik valida soovitud kuivatamise lõpuaeg, määrates programmi käivitamisele viivituse.

Valige programm ja lisavalikud. Vajutage *viitkäivituse* nuppu – süttib nupu valgustus.



Keerake pöördnuppu, et valida kuni 23 tunni pikkune viivitus, ja kinnitage valik, vajutades pöördnuppu.

Vajutage nuppu *start/paus* – ekraanil algab programmi alguseni jäänud aja mahaloendus. Start/paus: süttib nupu valgustus. Kõlada võib pumba aktiveerimise heli.



Ekraanil vilgub koolon tundide ja minutite vahel.

Viitperioodi lõppedes käivitub programm automaatselt. Programmi käivitamisel ilmub tabloole viitaja asemel programmi järelejäänud aeg.

Viitkäivituse valimisel ilmub max võimaliku 23 tunni järel uuesti programmi algne kestus. Seadete režiimist väljumiseks ilma viivitust määramata valige programmi vaikekestus.

Juba käivitatud viitaja tühistamine:

Vajutage viitaja tühistamiseks nuppu *start/paus*. Valitud programmi kohe käivitamiseks vajutage uuesti nuppu *start/paus*.

Samuti võite all hoida *toitenuppu*, et tühistada kogu programm.

VEE JUHTIVUS



Kuivatamise tulemust mõjutab kasutatud pesuvee juhtivus. Kui olete muutnud saadaolevaid kuivatusastmeid (triikimiskuiiv; kapikuiiv, eriti kuiiv), kuid ei ole kuivatamise lõpptulemusega rahul, võite muuta vee juhtivuse astet.

Kuivati vaikimisi säte on 2. Valige vahemikus

1. tase (kõige niiskem tulemus)
kuni 5. tase (kõige kuivem tulemus).

Hoidke all programminuppu, kuni tablool hakkab vilkuma juhtivuse määramise sümbol.



Pöörake pöördnuppu, et astet muuta (1 – 2 – 3 – 4 – 5). Vajutage pöördnuppu, et valitud aste kinnitada.

Seda ei ole vaja teha iga kuivatustsükli eel. Kui kõige sobivam vee juhtivuse tase on leitud, ei pea seda rohkem muutma.

MÄRGUTULED

VEEPAAK TÄIS

=> tühjendage veepaak

**ALUMINE FILTER ON
UMMISTUNUD**

=> puhastage alumine filter

UKSEFILTER ON UMMISTUNUD => puhastage uksefilter**RIKE**Tabloom näidatavate rikete kohta
vt jaotist**F..**

VEAOTSING.

Täpsemat teavet leiate teemast PUHASTAMINE JA
HOOLDAMINE ning VEAOTSINGU JUHENDIST.

ENERGIA KOKKUHOID

AUTOMAATSE VÄLJALÜLITUMISE FUNKTSIOON

Kuivati on loodud võimalikult energiasäästlikuna. Programmi lõppedes lülitub seade seetõttu umbes veerand tunni pärast välja.

ENERGIA SÄÄSTMINE

- Kuivatusaja vähendamiseks veenduge, et pesu tsentrifuugitakse pesuprogrammis suurimal võimalikul kiirusel. Nii jääb pesusse vähem niiskust.
- Võimalusel kuivatage korraga terve masinatäis pesu, arvestades programmitabeli soovitusi. Nii kasutate energiat kõige otstarbekamalt.
- Ärge pesu liigselt kuivatage.
- Puhastage uksefilter iga kuivatustsükli järel.
- Puhastage alumine filter iga viie kuivatustsükli järel.

- Kuivati optimaalne keskkonnatemperatuur on 15 kuni 20 °C. Kõrgema temperatuuri korral tuulutage ruumi.
- Kasutage valikut *Õrn* ainult väikese pesukogusega.
- Puuvillast või sünteetilist pesu kuivatades pange *triikimiskuiva* ja *kapikuiva* valiku pesu korraga masinasse. Käivitage programm kuivatusastmega *triikimiskuiv*. Programmi lõppedes võtke triigitav pesu välja. Lõpetage ülejäänud pesu kuivatamine kuivatusastmega *kapikuiv*.

PUHASTAMINE JA HOOLDUS

⚠ HOIATUS!

Ärge kasutage kuivati puhastamiseks süttivaid vedelikke.

Puhastus- või hooldustöödeks tuleb kuivati alati välja lülitada.

VEEPAAGI TÜHJENDAMINE

Kui tühjendusvoolik ei ole ühendatud kanalisatsioonisüsteemiga (vt paigaldusjuhendit), tühjendage veepaak iga programmi järel.

1. Hoidke käepidemest ja tõmmake veepaak ettevaatlikult välja. Hoidke täis veepaaki kahe käega.

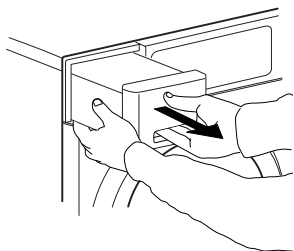

2. Valage vesi välja.

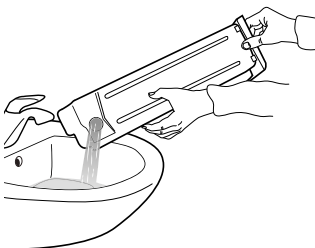

3. Lükake veepaak tagasi oma kohale. Veenduge, et see on korralikult paigas.

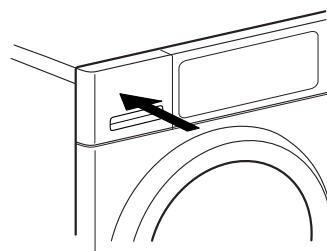

UKSEFILTRI PUHASTAMINE

Puhastage uksefilter pärast iga programmi lõpetamist.
Veenduge, et masinas ei ole pesu. Avage uks.

1. Eemaldage uksefilter, tõmmates seda ülespoole.

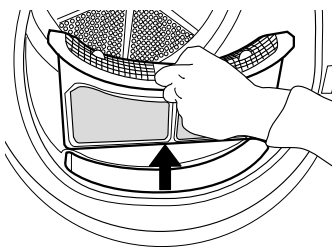

2. Vajutage nuppu, et avada uksefilter.

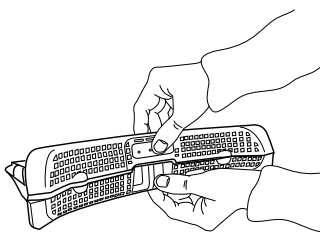

3. Puhastage võre hoolikalt käsitsi kübemetest. Vajadusel saab võret pesta ka jooksva vee all, kasutades pehmet harja.

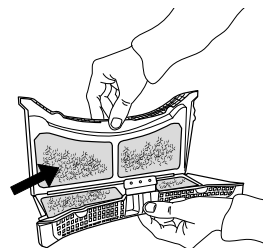

4. Puhastage filtripesa pehme lapiga või ettevaatlikult tolmuimejaga.

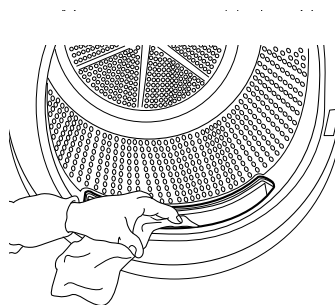

5. Sulgege filter ja paigaldage uuesti õiges suunas, nii et see sobitub täielikult filtripessa.

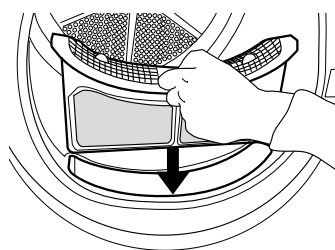

ALUMISE FILTRI PUHASTAMINE

Puhastage alumine filter iga viie kuivatustsükli järel.

1. Avage alumine luuk.

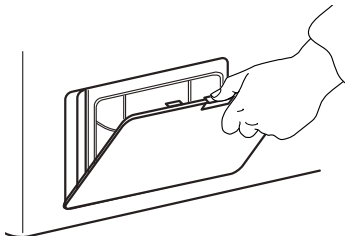

2. Hoidke käepidemest ja tõmmake alumine filter välja.

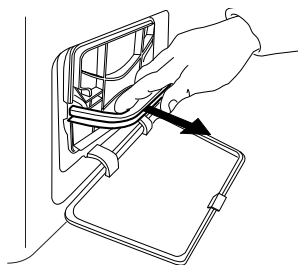

3. Eemaldage puhastamiseks alumise filtri vahtkummikiht.



4. Puhastage filtri vahtkummikiht ja filter käsitsi või voolava vee all. Ärge peske filtri vahtkummikihti pesumasinas.

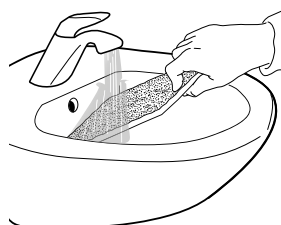

5. Väänake filtri vahtkummikiht ettevaatlikult välja. Ärge pange seda alumisse filtrisse, kui see veel tilgub.



6. Kinnitage filtri vahtkummikiht alumisse filtrisse.

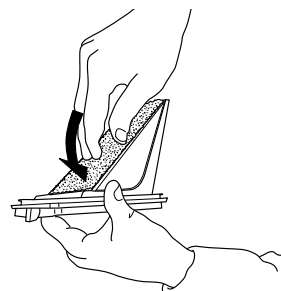

7. Puhastage kuivati filtripesa niiske lapiga või (ettevaatlikult) tolmuimejaga.

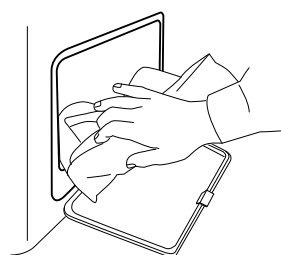

8. Paigaldage uuesti alumine filter. Veenduge, et see on korralikult filtripesas.

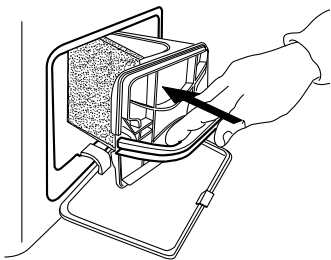

9. Keerake filtri käepide alla.

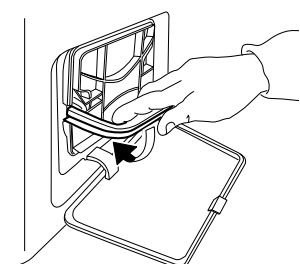

10. Sulgege alumine luuk.

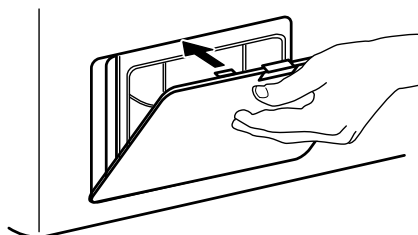

KUIVATI VÄLISPINDADE PUHASTAMINE

Kasutage kuivati välispindade kasutamiseks pehmet niisket lappi.

Ärge kasutage juhtpaneeli puhastamiseks klaasi- või üldpuhastusaineid, küürimispulbrit jms. Need ained võivad pinda kahjustada.



UKSE KÄELISUSE VAHETAMINE

Vajadusel saab kuivatiukse käelisust vahetada. Kasutage selleks tange ja ristpeaga kruvikeerajat.

Ukse eemaldamisel ja paigaldamisel on soovitatav töötada kahekesi. Veenduge, et kuivati on vooluvõrgust eemaldatud. Avage kuivati uks.

- 1.** Eemaldage kaks kruvi, mis asuvad ukse luku kohal ja all, ukseavast vasakul.

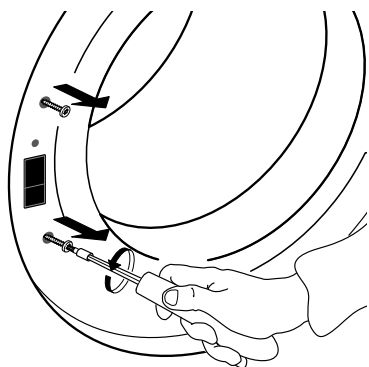

- 2.** Vajutage väikest nuppu ukse luku kohal väikese kruvikeerajaga. Samal ajal liigutage ukse lukku üles ja tõmmake seda sõrmega enda poole.

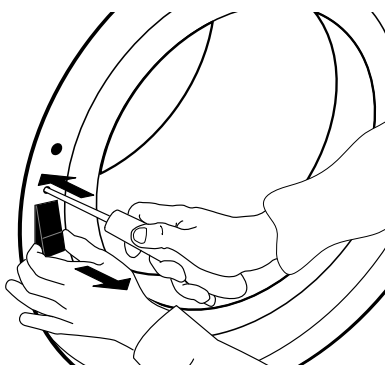

- 3.** Eemaldage kaks uksehinge kruvi.

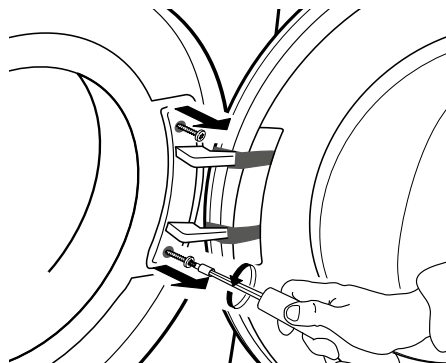

- 4.** Eemaldage uks ja pange see ettevaatlikult tagurpidi tekile vms.

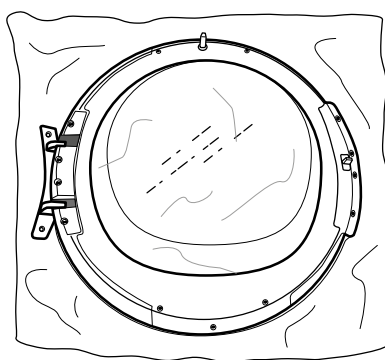
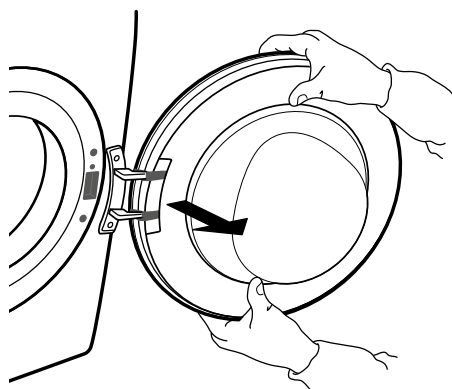

5. Keerake lahti alumine kruvi, et katteraam ukse esiosast eemaldada.

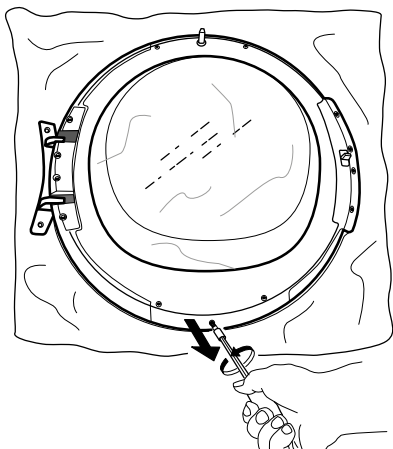

6. Pöörake ust ja pange see ukseklaasile.

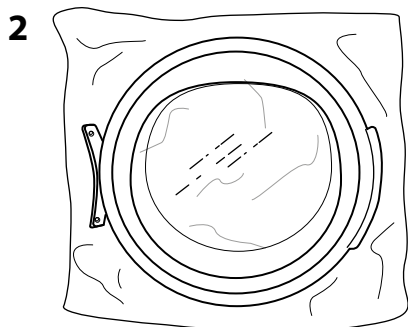
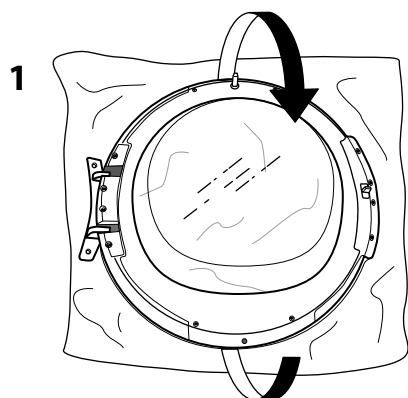

7. Pöörake ukse raami ettevaatlikult päripäeva ja eemaldage see.

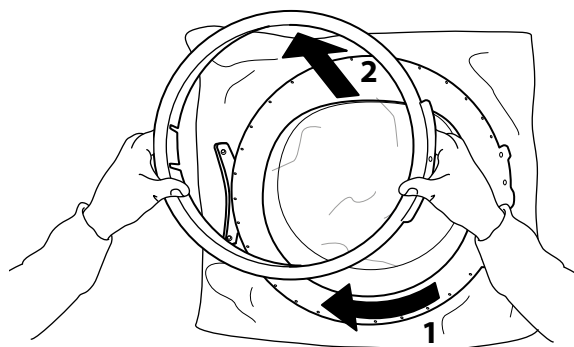

8. Pöörake ust uuesti ja pange see tagurpidi.

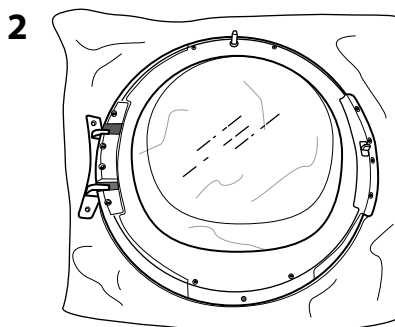
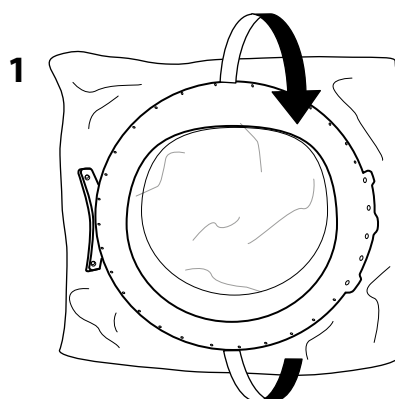

9. Eemaldage kaks küljekruvi. Tehke seda ukse mõlemal küljel.

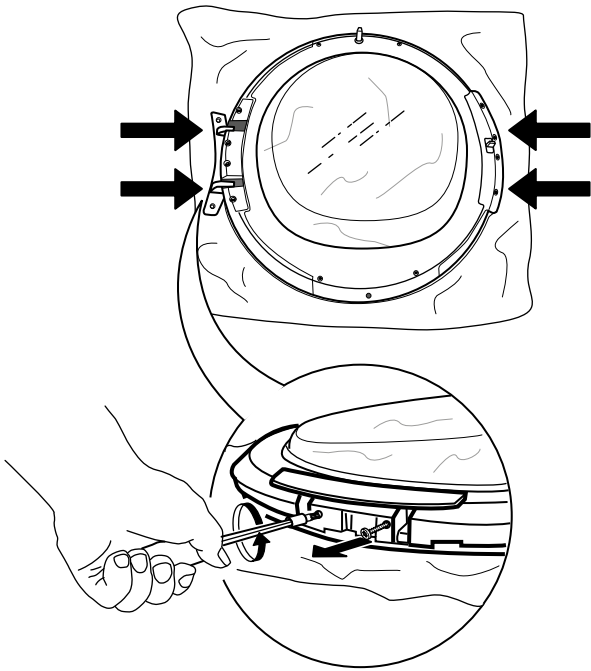

10. Eemaldage 4 sisemist kruvi ukse mõlemal küljel.

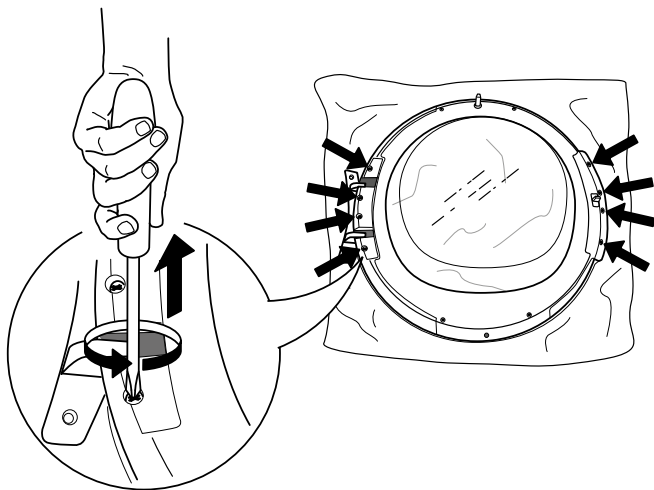

11. Eemaldage küljeosad ukse mõlemal küljel.

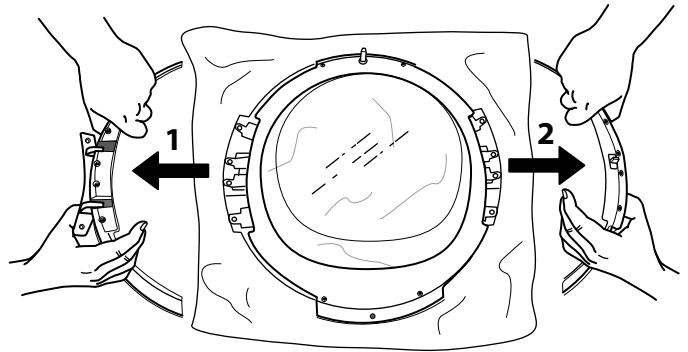

12. Keerake küljeosad ümber ja paigaldage uuesti.

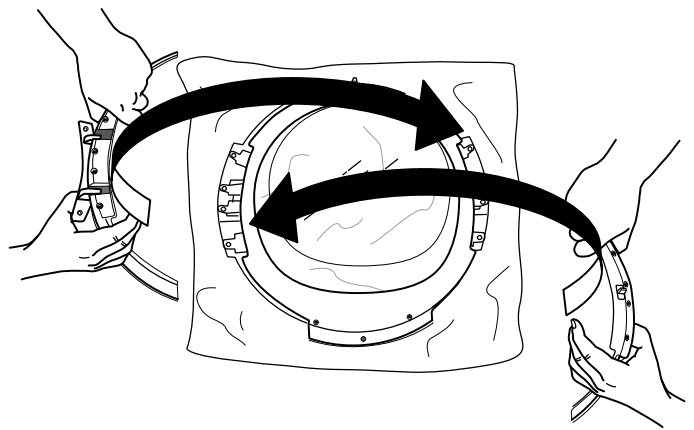

13. Kinnitage uuesti 2 küljekruvi ukse mõlemale küljele.

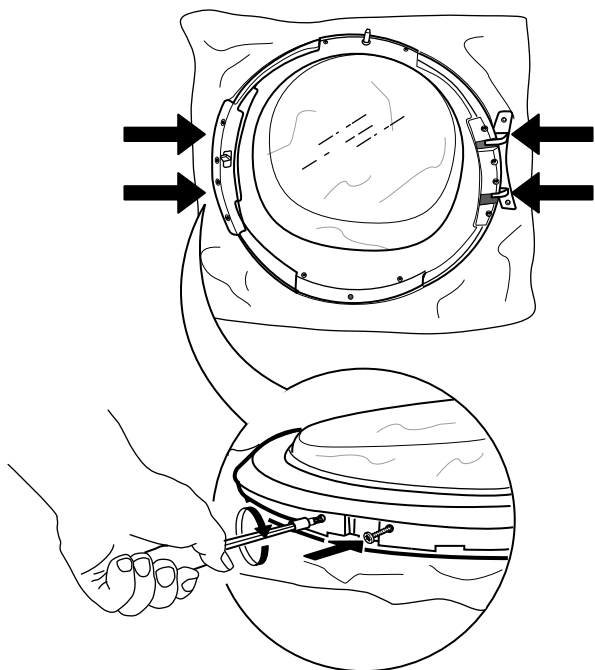

14. Kinnitage uuesti 4 sisemist kruvi mõlemale küljele.

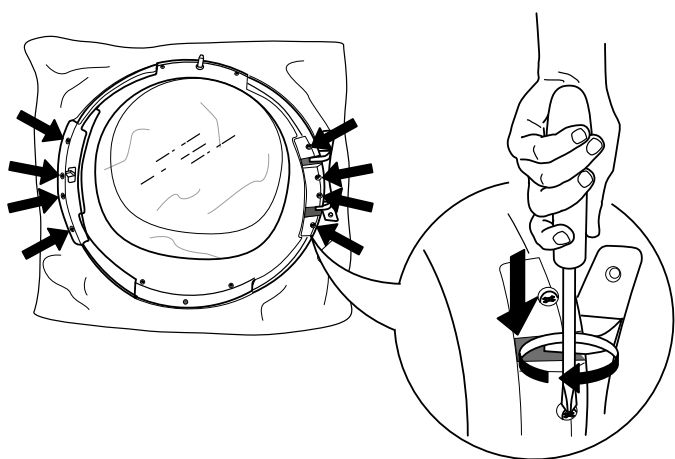

15. Pöörake ust ja pange see ukseklaasile.

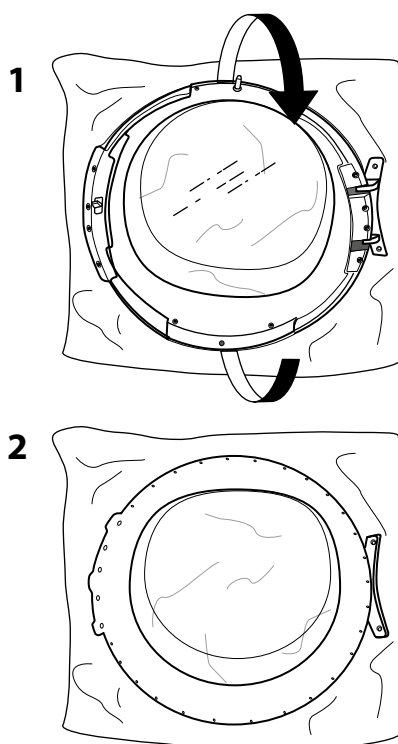

16. Paigaldage uuesti ukse raam.

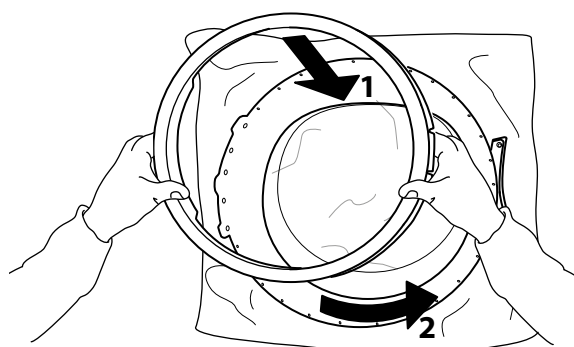

17. Pöörake ust uuesti ja pange see tagurpidi. Paigaldage uuesti alumine kruvi.

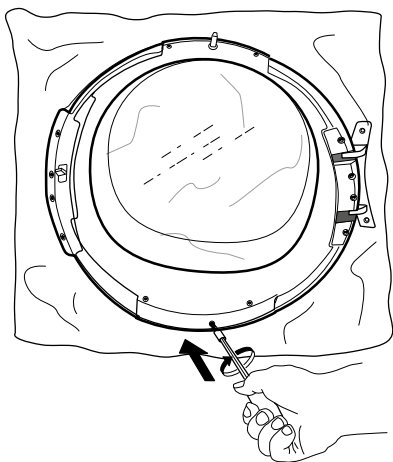

18. Paigaldage ukse lukk ukseava parempoolsele küljele. Suruge see täielikult auku ja liigutage veidi allapoole, kuni ukسلuku väike nupp riivistub.

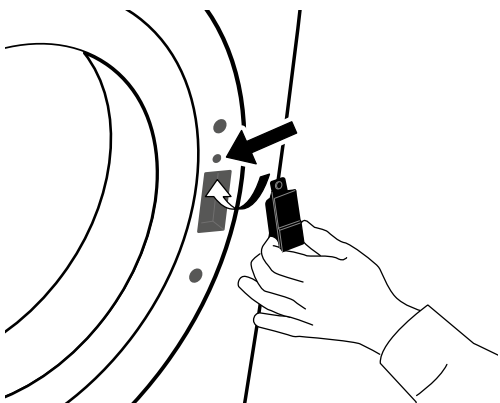

19. Kinnitage kaks kruvi ukseava parempoolses osas ukسلuku kohale ja alla.

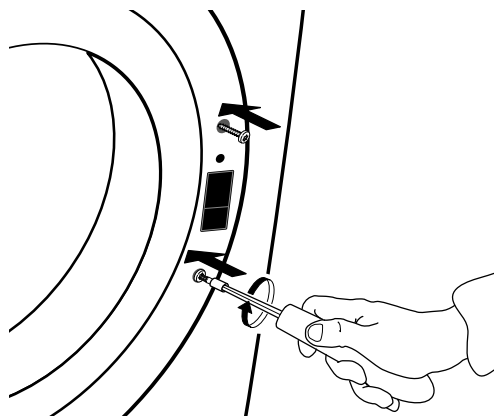

20. Kinnitage uks ukseava vasakpoolsele küljele, keerates sisse kaks kruvi.

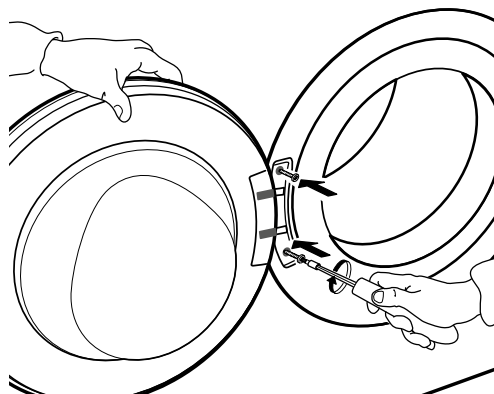

RIKKEOTSING JA GARANTIIREMONDITEENINDUS

Teie kuivati on varustatud mitmesuguste automaatsete ohutusfunktsioonidega. Need võimaldavad vigu varakult avastada ja ohutussüsteemid saavad vastavalt reageerida. Sellised vead on tihti nii väikesed, et need saab kõrvaldada paari minutiga.

<i>Probleem</i>	<i>Võimalik põhjus</i>	<i>Lahendus</i>
KUIVATAMINE KESTAB LIIGA KAUA PESU POLE PIISAVALT KUIV	Valitud programm ei sobi pesu liigiga	<ul style="list-style-type: none"> Valige programm, mis pesu jaoks kõige paremini sobib; vt teemat PROGRAMMID
	Uksefilter või alumine filter on ummistunud	<ul style="list-style-type: none"> Puhastage filtrid vastavalt teema PUHASTAMINE JA HOOLDAMINE juhistele
	Pesu on liiga märg	<ul style="list-style-type: none"> Veenduge, et pesu tsentrifuugitakse enne kuivatamist pesutsükli käigus max kiirusel. Kui pesu tsentrifuugitakse kiirusel alla 800 p/min, võib veepaak kuivatusprogrammi ajal täis saada.
	Keskkonnatemperatuur on liiga kõrge	<ul style="list-style-type: none"> Ideaalne keskkonnatemperatuur on vahemikus 15 kuni 20 °C. Kui keskkonnatemperatuur on kõrgem, tuulutage ruumi.
KUIVATI EI KÄIVITU, KUIGI STARDI/PAUSI NUPPU ON VAJUTATUD	Uks pole korralikult suletud	<ul style="list-style-type: none"> Lükake uks kinni, kuni see sulgub klõpsuga
	Nupulukk on aktiveeritud	<ul style="list-style-type: none"> Hoidke võtme tähisega nuppu all, kuni tabloom näidatakse, et nupud on avatud.

KUIVATI ALL ON VEEPIISAD

Alumine filter pole korralikult paigas

- Kontrollige alumise filtri asendit ja veenduge, et see on täielikult filtripesas.

Alumisel filtril või uksetihendil on riidekiude

- Puhastage alumise filtri ja uksetihendi kummitihendid kiududest.

Veepaak pole korralikult paigas

- Lükake veepaak sisse ja veenduge, et see on korralikult oma kohal.

Vee äravoolu ühendus ei toimi korralikult

- Kontrollige äravoolu ühendust ja veenduge, et vesi saab ära voolata.



Kuivati ei ole loodis

- Kontrollige kuivati asendit vesiloodiga; vajadusel reguleerige kuivati jalgu. (Vt paigaldusjuhendit.)

RIKKENÄIDIK JA -TEATED

Tehke kindlasti järgmist

- Tühjendage veepaak pärast iga programmi lõpetamist
- Puhastage uksefilter pärast iga programmi lõpetamist
- Puhastage alumine filter iga viie kuivatustsükli järel

Rikke näidik	Võimalik põhjus	Lahendus
	<p>Veepaak võib olla</p> <ul style="list-style-type: none"> • veega täitunud • vales asendis 	<ul style="list-style-type: none"> • Tühjendage veepaak; pange see korralikult tagasi oma kohale. • Lükake veepaak sisse ja veenduge, et see on korralikult oma kohal.
	<p>Alumine filter võib olla</p> <ul style="list-style-type: none"> • ebemetega ummistunud • vales asendis 	<ul style="list-style-type: none"> • Puhastage alumine filter; pange see korralikult tagasi oma kohale • Lükake alumine filter sisse ja liigutage vabastushoovad vertikaalasendisse, et filter läheks korralikult pessa. Sulgege luuk.
	<p>Uksefilter võib olla</p> <ul style="list-style-type: none"> • ebemetega ummistunud • vales asendis 	<ul style="list-style-type: none"> • Eemaldage ja puhastage uksefilter; pange see pärast korralikult oma kohale, nii et see läheks täielikult filtripessa. • Kontrollige uksefiltri asendit; veenduge, et see on korralikult filtripesas.

Veepaagi tühjendamise ja filtrite puhastamise kohta saate lisateavet jaotisest PUHASTAMINE JA HOOLDUS.

Allpool on võimalike tõrkepõhjuste ja lahenduste kokkuvõte.

Kui probleem püsib ka pärast alltoodud juhiste täitmist, hoidke toitenuppu all vähemalt kolm sekundit. Kui rikke märguanne ilmub ka pärast seda, lülitage kuivati välja, eemaldage vooluvõrgust ja võtke ühendust meie teenindusega.

<i>Kuvatav teade</i>	<i>Võimalik põhjus</i>	<i>Lahendus</i>
F01 kuni F04	Komponendi rike	Hoidke toitenuppu all vähemalt 3 sekundit.
F05 kuni F09	Komponendi rike	Lülitage kuivati välja ja eemaldage vooluvõrgust. Avage kohe uks ja võtke pesu välja, et see saaks jahtuda. Veenduge, et keskkonnatemperatuur on vahemikus 5 °C kuni 35 °C. Oodake umbes tund aega. Ühendage kuivati vooluvõrku, pange pesu masinasse ja käivitage programm uuesti. Kui rike püsib, helistage teenindusse.
F10 kuni F24	Komponendi rike	Lülitage kuivati välja ja eemaldage vooluvõrgust. Oodake umbes pool tundi. Ühendage kuivati vooluvõrku ja käivitage programm uuesti. Kui rike püsib, helistage teenindusse.

TRANSPORTIMINE JA KÄSITSEMINE

⚠ HOIATUS!

Ärge kunagi tõstke
kuivatit, hoides seda ülaosa
paneelist.

1. Eemaldage kuivati vooluvõrgust.

2. Veenduge, et uks ja veepaak on korralikult kinni.

3. Kui tühjendusvoolik on ühendatud kanalisatsioonisüsteemiga, kinnitage tühjendusvoolik uuesti kuivati tagaossa (vt paigaldusjuhendit).

TEENINDUS

ENNE MÜÜGIJÄRGESSE TEENINDUSSE HELISTAMIST

1. Vaadake, ehk suudate probleemi ise **RIKKEOTSING**toodud näpunäidete abil lahendada.

.....
2. Lülitage seade välja ja uuesti sisse, et näha, kas probleem on kõrvaldatud.

KUI VIGA JÄÄB PÜSIMA KA PÄRAST ÜLALTOODUT, SIIS VÖTKE ÜHENDUST LÄHIMA TEENINDUSKESKUSEGA

Abi saamiseks helistage garantiibrošüüris antud numbrile või järgige juhiseid veebisaidil **www.whirlpool.eu**

Alati täpsustage:

- tõrke lühike kirjeldus;
- seadme tüüp ja täpne mudel;
- hooldusnumber (number, mis on toodud seadme taga asuval nimiplaadil pärast sõna SERVICE).
Teenindusnumber on kirjas ka garantiibrošüüris;
- teie täielik aadress;
- teie telefoninumber.

SERVICE 0000 000 00000



Laske kõik remonditööd teha meie volitatud teeninduses, et tagada nõuetekohane remont ja originaalvaruosade kasutamine.

Tootja:
Whirlpool Europe s.r.l. Socio Unico
Viale Guido Borghi 27
21025 Comerio (VA)
Italy

1.

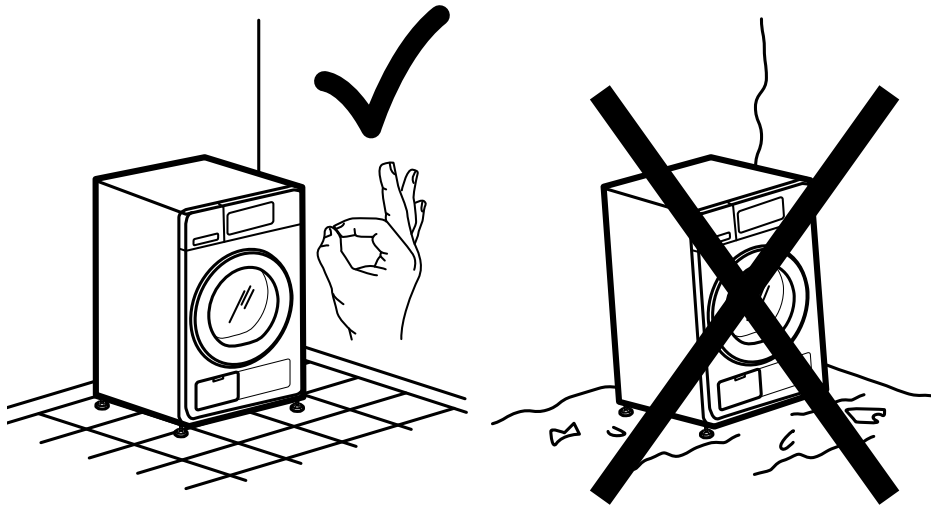

2a.

2b.

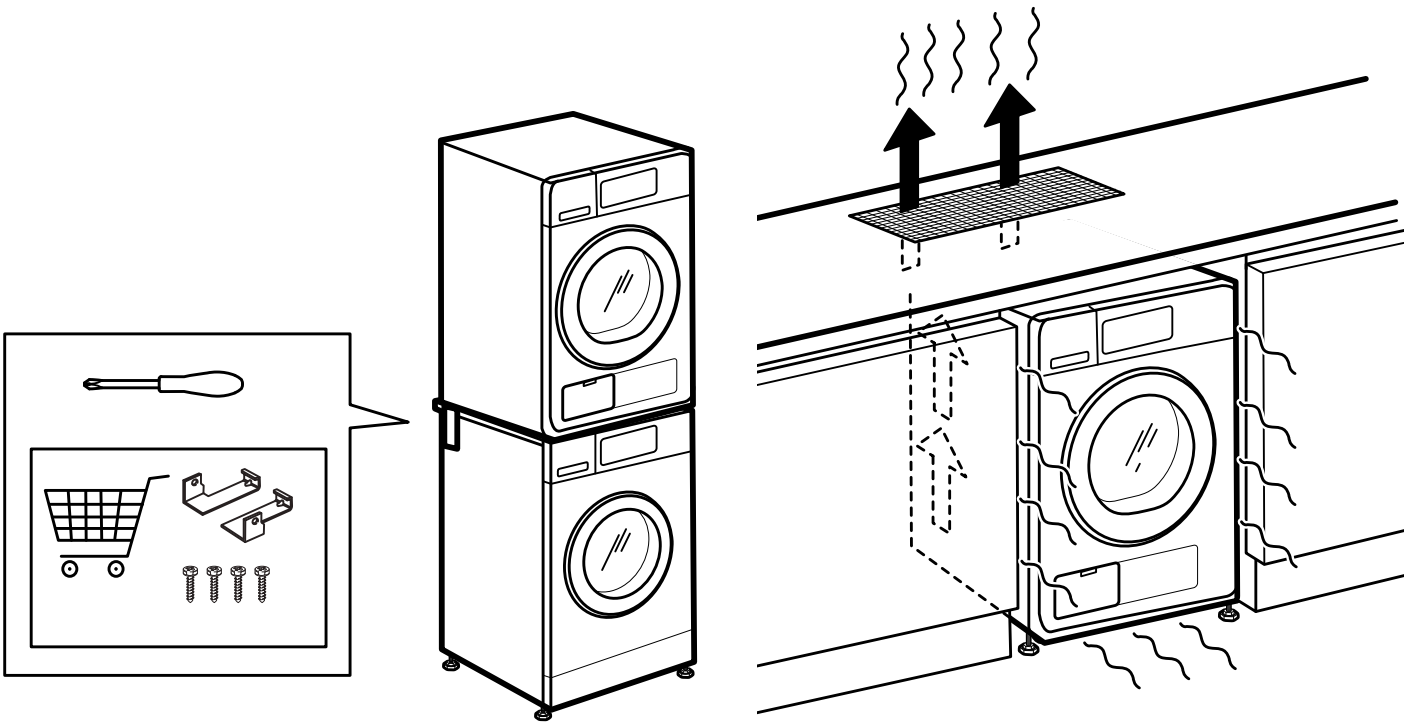

3a.

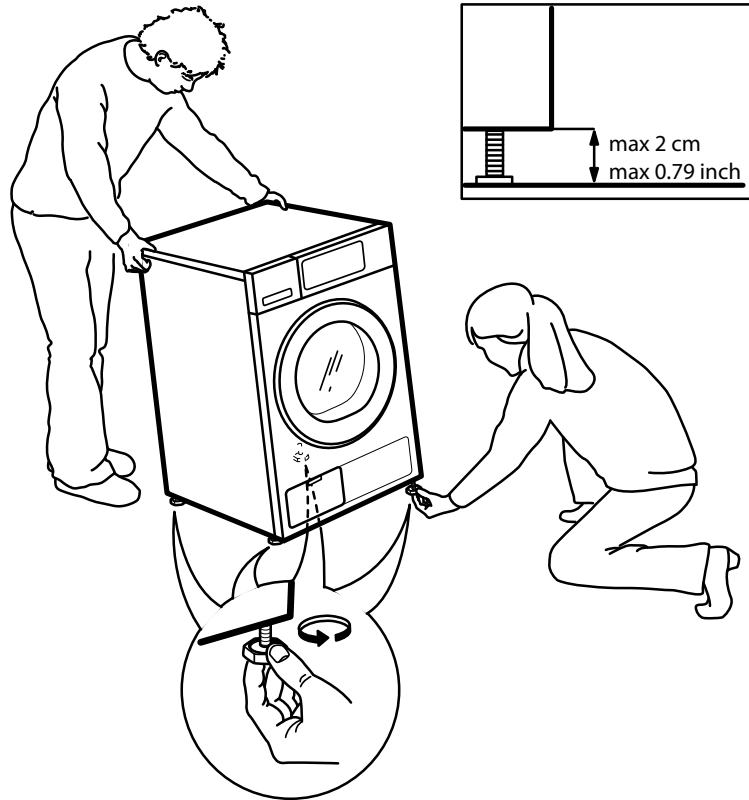

3b.

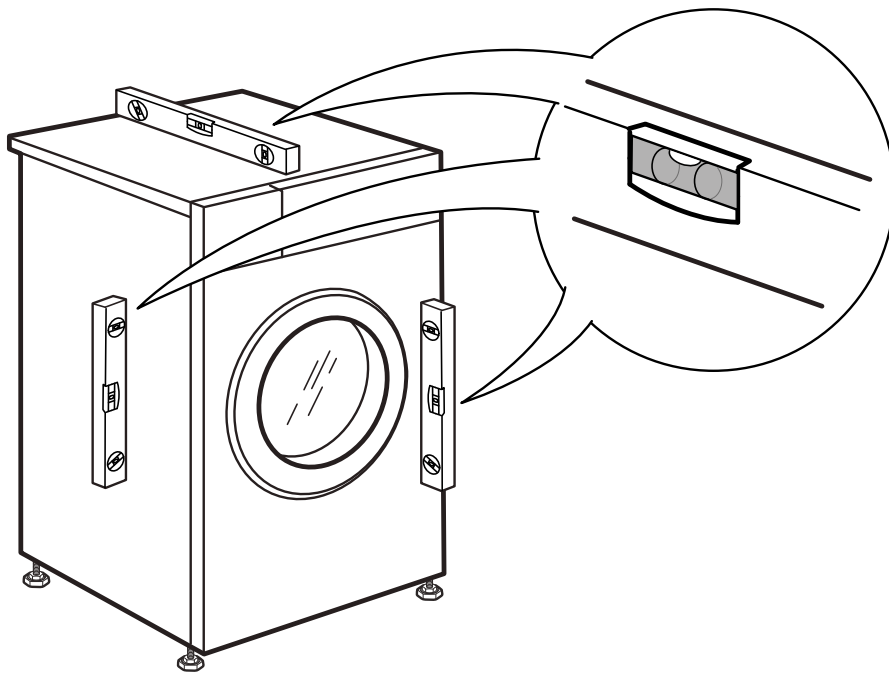

4.

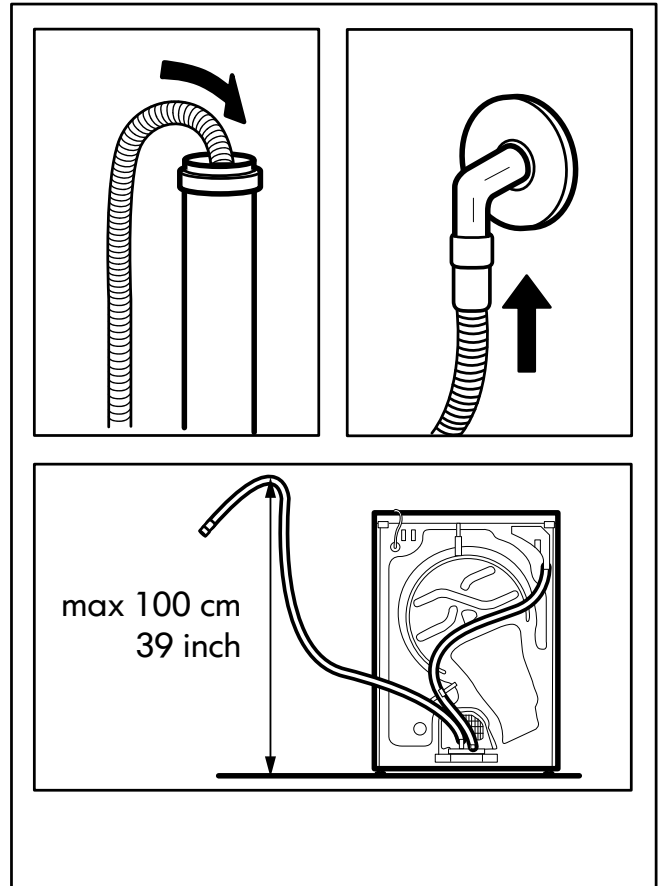
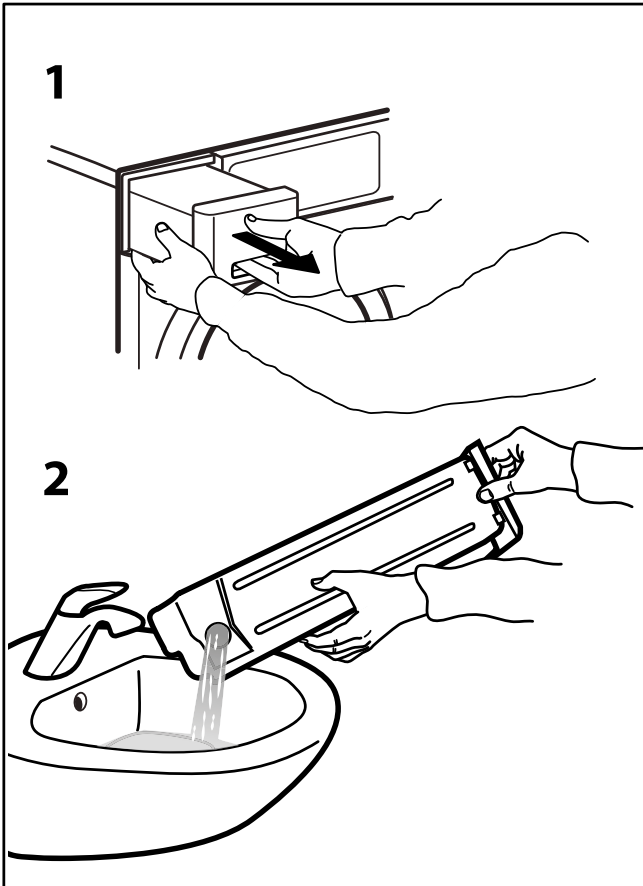
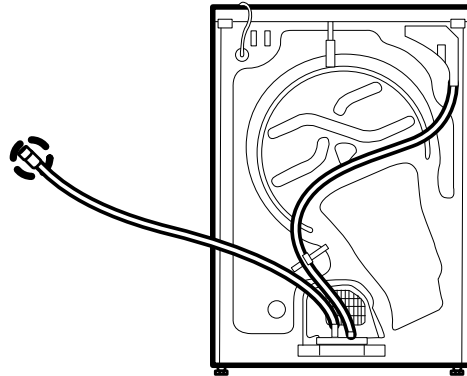
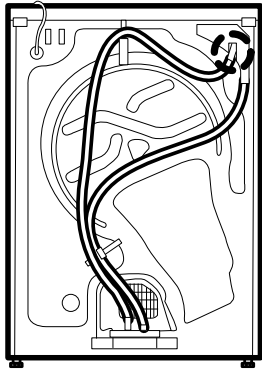

5.

6a.

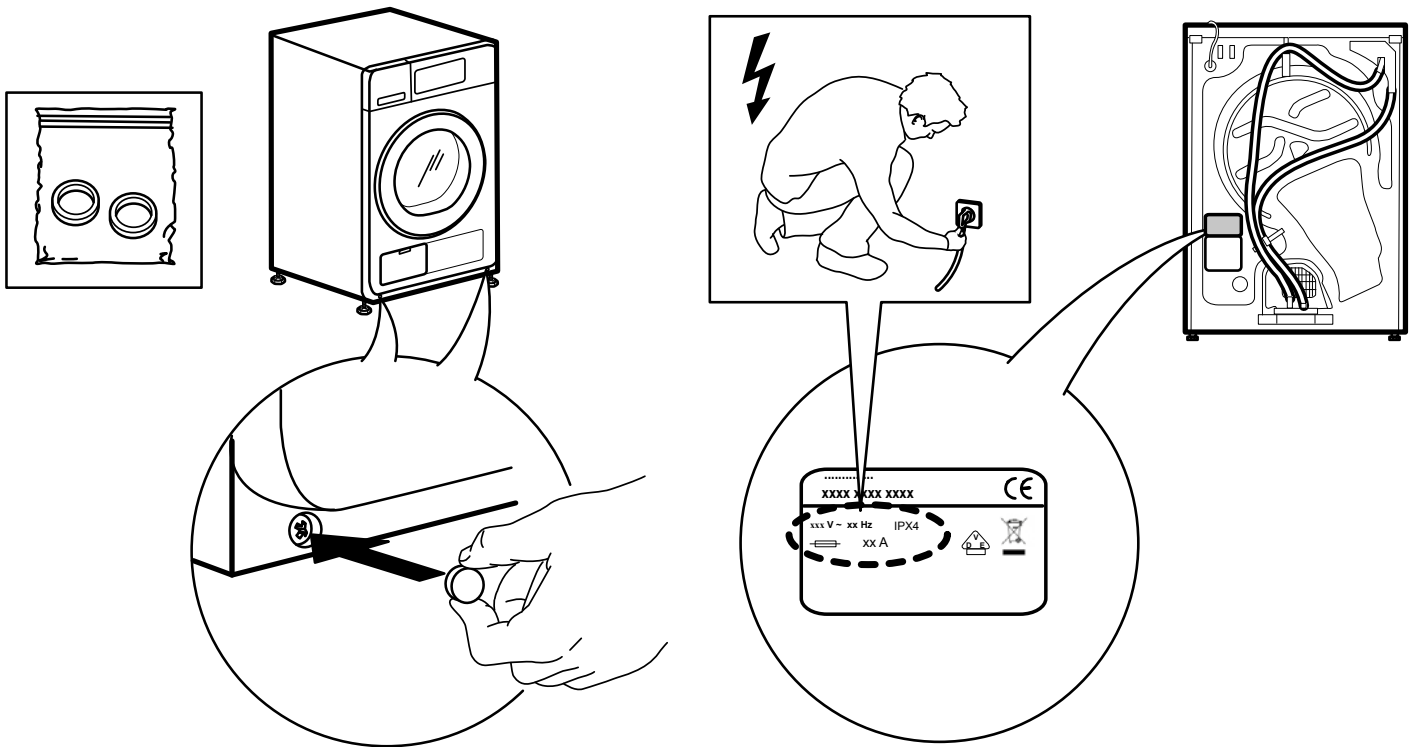

6b.

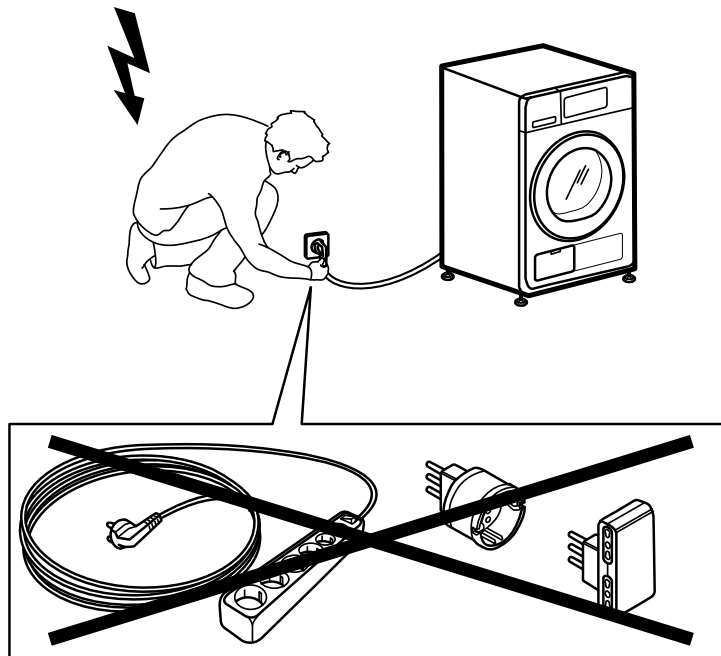

ET

400010795218

Whirlpool® on Whirlpooli (USA) registreeritud kaubamärk



Whirlpool

SENSING THE DIFFERENCE