

PÄIVITTÄINEN VIITE OPAS



**KIITOS, ETTÄ OLET HANKKINUT WHIRLPOOL-
TUOTTEEN.**

Jotta saisit täydemmän käyttäjätuen, rekisteröi laitteesi
osoitteessa www.whirlpool.eu/register

Lue *Terveys-, turvallisuus ja
asennusoppaat* sisältö huolellisesti
ennen tämän laitteen käyttämistä.



Kuljetuspultit on poistettava ennen
laitteen käyttämistä.

Katso kuljetuspulttien tarkemmat
irrotusohjeet *Terveys-, turvallisuus ja
asennusoppaat*.

TUOTTEEN KUVAUS

LAITE

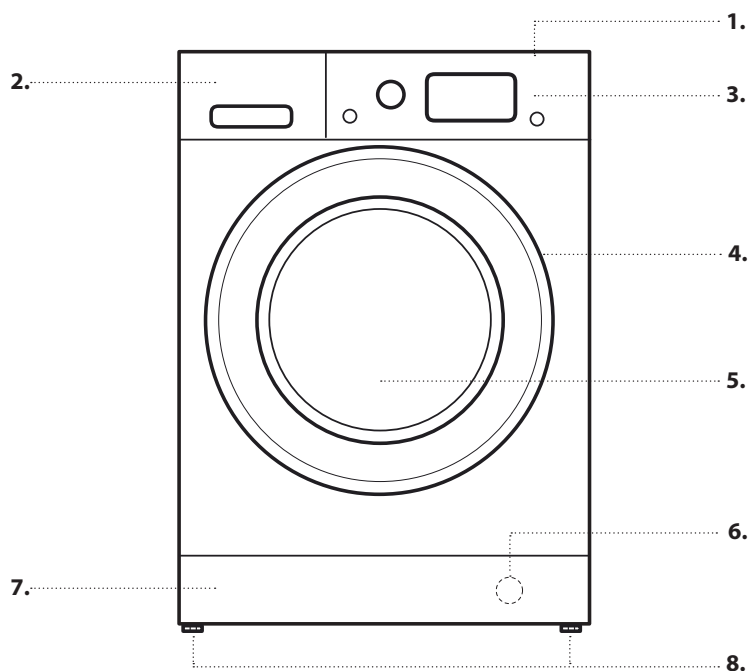

1. Ylin
2. Pesuainelokerikko
3. Käyttöpaneeli
4. Kahva
5. Luukku
6. Vesisuodatin - kynnykslevyn
takana
7. Irrotettava kynnykslevy
8. Säädettävät jalat (2)

KÄYTTÖPANEELI

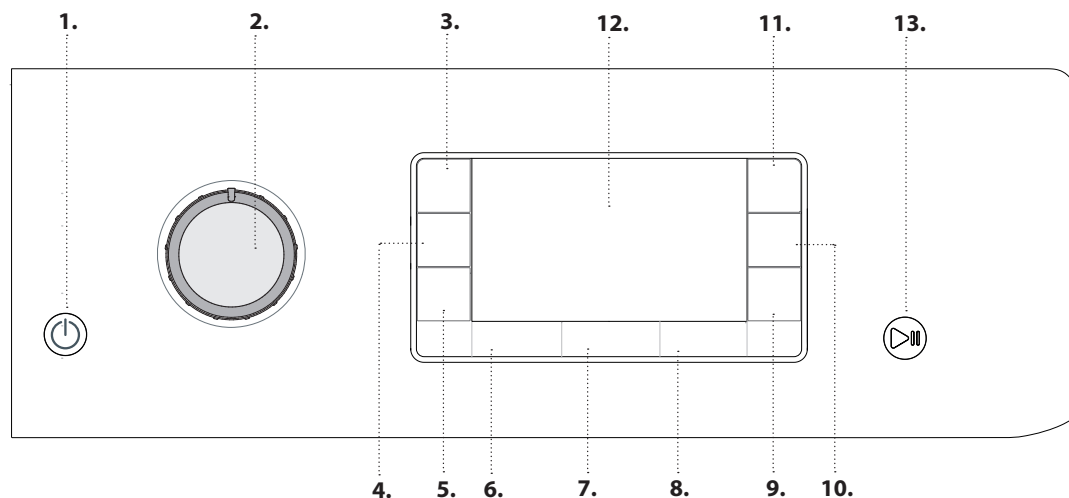

1. Päällä/ Pois päältä painike
2. Ohjelmanvalitsin
3. Näppäinten Lukitus painike
4. Kuivaustavan painike
5. Vain kuivaus painike
6. Lämpötila painike
7. Linkous painike
8. Viiv. Käynnistys painike
9. Pika painike
10. Tehohuuhtelu painike
11. FreshCare+ painike
12. Näyttö
13. Start/Tauko painike

PESUAINELOKERIKKO

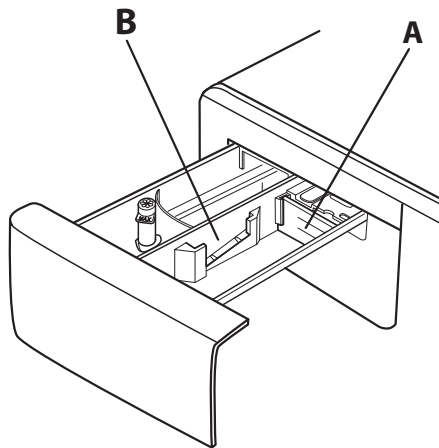
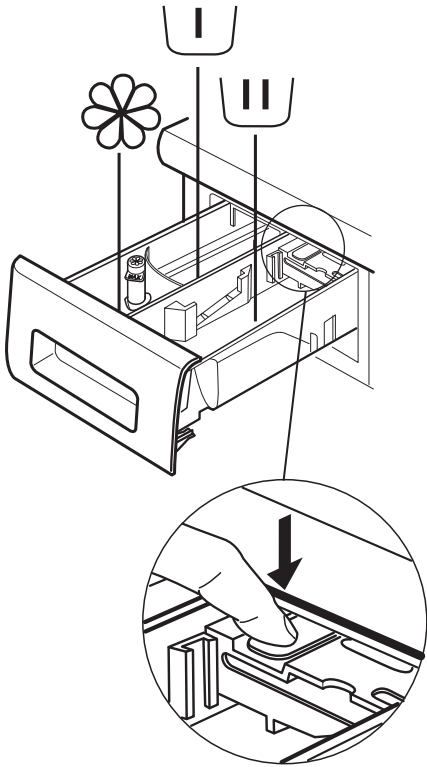

Esipesun lokero

- Esipesuaine



Varsinaisen pesun lokero

- Varsinaisen pesun pesuaine
- Tahranpoistoaine
- Vedenpehmentysaine



Huuhteluaineen lokero

- Huuht.aine
- Nestemäinen tärkki

Kaada huuhteluaine tai tärkkiliuos lokeroon ylittämättä "max"-tasoa.

Vapautuspainike



(paina kun haluat irrottaa lokerikon puhdistamista varten).



Käytä mieluiten lokeroa **A** kun käytät pesuun nestemäistä pesuainetta, jotta voisit olla varma siitä, että käytetyn pesuaineen määrä on oikea (lokero on samassa pussissa, joka sisältää myös ohjeet). Siirrä lokero kohtaan **B**, silloin kun käytät jauhemaista pesuainetta.







ENSIMMÄINEN KÄYTTÖKERTA

Katso ohjelman valintaa ja käynnistämistä koskevat ohjeet kohdasta PÄIVITTÄINEN KÄYTTÖ.

Ensimmäisen käynnistyksen yhteydessä pyydetään valitsemaan kieli ja näyttö siirtyy automaattisesti kielen valinnan valikkoon.

Kielen valitsemiseksi paina painikkeita  ja , valinnan vahvistamiseksi paina painiketta .

Jos halutaan vaihtaa kieli, sammuta kone ja paina sitten samanaikaisesti painikkeita , ,  kunnes kuulet äänimerkin. Tällöin näytetään uudelleen kielen valintavalikko.

Jos halutaan vaihtaa näytön kirkkautta, jonka oletusasetus on Keskitaso taso, sammuta kone ja paina samanaikaisesti näppäimiä ,  ja , kunnes kuulet äänimerkin. Paina näppäimiä  ja  valitaksesi halutun kirkkauden, valinnan vahvistamiseksi paina näppäintä .

ENSIMMÄISEN JAKSON KÄYNNISTÄMINEN

Poista mahdolliset valmistusprosessin jätteet:

1. Valitse ohjelmaksi  ja lämpötilaksi 60 °C.
2. Kaada pieni määrä pesujauhetta pesuainelokerikon varsinaisen pesun lokeroon (enintään 1/3 pesuaineen valmistajan vähän likaiselle pyykille suosittelemasta määrästä).
3. Käynnistä ohjelma **ilman, että laitat kuivaavaan pesukoneeseen pyykkejä** (tyhjällä rummulla).



PÄIVITTÄINEN KÄYTTÖ

1. PYYKIN TÄYTTÄMINEN KONEESEEN.

- Valmistele pyykki kohdassa "VINKKEJÄ" annettujen suositusten mukaisesti. - Avaa luukku ja laita pyykki rumpuun. Älä ylitä suurinta sallittua täyttömäärää, joka on ilmoitettu kohdassa *Ohjelmataulukko*.
- Sulje luukku painamalla siten, että salpa naksahda kuuluvasti kiinni ja varmista, että luukun lasin ja kumitiivisteiden väliin ei ole jäänyt pyykkejä.





2. AVAA VESIHANA

- Varmista, että kuivaavaan pesukoneeseen on liitetty vesijohtoverkkoon asianmukaisella tavalla. Avaa vesihana.



3. KUIVAAVAN PESUKONEEN KÄYNNISTÄMINEN.

- Paina painiketta ; merkkivalo  vilkkuu hitaasti.



4. OHJELMAN VALITSEMINEN JA JAKSON ASETUSTEN SOPEUTTAMINEN.

Tässä laitteessa on käytettävissä seuraavat toiminnot:

- Vain pesu
- Pesu ja kuivaus
- Vain kuivaus

Vain pesu

Valitse haluamasi ohjelma OHJELMAN valintalevystä. Näytöltä näkyvät jakson nimi ja kesto. Kuivaava pesukone näyttää automaattisesti valitulle ohjelmalle suurimman sallitun lämpötilan ja linkousnopeuden asetukset. Säädä tarvittaessa lämpötilan ja/tai linkousnopeuden asetukset kyseisistä painikkeista.

- Paina painiketta , jos haluat selata alempiin lämpötila-asetuksiin, kunnes asetukseksi tuleva kylmä pesu ("--") näkyy näytöllä.
- Paina painiketta , jos haluat selata alempiin linkousnopeusasetuksiin, kunnes linkousjakso on kytketty pois päältä (näytöllä näkyy "--").

Jos painiketta painetaan uudelleen, asetukseksi tulee korkein mahdollinen asetus.

Valitse tarvittavat lisätoiminnot (tarpeen vaatiessa).

- Valitse lisätoiminto painiketta painamalla; kyseisen painikkeen merkkivalo syttyy.
- Voit perua lisätoiminnon painamalla painiketta uudelleen; merkkivalo sammuu.

! Jos valittu lisävalinta ei ole yhteensopiva asetetun ohjelman kanssa, kuuluu virheestä varoitettava äänimerkki ja näytöllä lukee "Ei valittavissa". Lisätoiminnon valintaa ei suoriteta.

Pesu ja kuivaus



Jotta koneeseen laitetut pyykki voitaisiin pestä ja kuivata keskeyttämättä koneen toimintaa pesu- ja kuivausohjelmien välillä, varmista, että täyttömäärä ei ylitä kuivaukselle suurinta sallittua täyttömäärää valitun ohjelman kohdalla (ks. *Ohjelmataulukko* sarake "Maksimitäyttö kuivausjaksossa").

1. Noudata halutun ohjelman valinnassa ja tarvittaessa sen mukauttamisessa kappaleessa "Vain pesu" annettuja ohjeita.

2. Valitse haluttu kuivaustapa painamalla . Käytettävissä on kaksi kuivaustapaa: automaattinen tai ajastettu.

- *Automaattinen kuivaus, jonka kuivuusasteet voidaan valita:* Automaattisessa kuivaustavassa kuivaava pesukone kuivaa pyykin valitulle kuivuustasolle. Painamalla kerran painiketta  kone valitsee automaattisesti korkeimman valitun ohjelman kanssa yhteensopivan kuivuustason. Voit laskea kuivuustasoa painamalla painiketta uudelleen.



Käytettävissä on seuraavat kuivuustasot:

Ekstra kaappikuiva : sopii tuotteille, jotka vaativat huolellisen kuivauksen kuten froteepyyhkeet ja saunatakkit. Kaappikuiva : pyykki on täysin kuivaa ja se voidaan laittaa suoraan kaappiin silittämättä.

Ripustuskuiva : pyykki on hieman kosteaa ryppyisyyden vähentämiseksi. Tekstiilit on ripustettava kuivumaan loppuun ilmassa.

Silityskuiva : tekstiilit ovat vielä hieman kosteita silityksen helpottamiseksi.



- *Ajastinkäyttöinen kuivaustapa:*

Paina painiketta  useaan kertaan, kun haluat asetukseksi ajastetun kuivauksen. Kun olet selannut kaikki automaattiset kuivuustasot, paina edelleen painiketta  kunnes näkyviin tulee haluttu aika. Käytettävissä olevat asetusarvot ovat 180 – 30 minuuttia.

Jos haluat pestä suurinta sallittua kuivausmäärää enemmän pyykkiä (ks. *Ohjelmataulukko* sarake "Maksimitäyttö kuivausjaksossa"), ota pesujakson loputtua joitakin tekstiilejä ulos ennen kuivausjakson aloittamista. Toimi seuraavalla tavalla:



1. Noudata halutun ohjelman valinnassa ja tarvittaessa sen mukauttamisessa kappaleessa "Vain pesu" annettuja ohjeita.
2. Älä lisää ohjelmaan kuivausjaksoa.
3. Kun pesujakso on päättynyt, avaa luukku ja ota pois joitakin tekstiilejä täyttömäärän pienentämiseksi. Seuraa nyt ohjeita, jotka on tarkoitettu "Vain kuivaus"-toiminnolle.

HUOM. muista aina jättää jäähtymisaikaa kuivaamisen loputtua ennen luukun avaamista.

Kun käytät kahta ennakkoasetettua jaksoa  ja , ei ole tarpeen valita ja käynnistää kuivausjaksoa.



Vain kuivaus

Tätä toimintoa käytetään yksinkertaisesti märän, aiemmin kuivaavassa pesukoneessa tai käsin pestyn pyykin kuivaamiseen.

1. Valitse kuivattavalle pyykille sopiva ohjelma (esim. valitse Puuvilla, jos haluat kuivata märkää puuvillapyykkiä).
2. Paina painiketta , jos haluat kuivata ilman pesujaksoa.
3. Valitse haluttu kuivaustapa painamalla . Käytettävissä on kaksi kuivaustapaa: automaattinen kuivaus tasojen mukaan tai kuivaus ajan mukaan.

- *Automaattinen kuivaus, jonka kuivuusasteet voidaan valita:* Automaattisessa kuivaustavassa kuivaava pesukone kuivaa pyykin valitulle kuivuustasolle. Painamalla kerran painiketta  kone valitsee automaattisesti korkeimman valitun ohjelman kanssa yhteensopivan kuivuustason. Voit laskea kuivuustasoa painamalla painiketta uudelleen.



Käytettävissä on seuraavat kuivuustasot:

Ekstra kaappikuiva : sopii tuotteille, jotka vaativat huolellisen kuivauksen kuten froteepyyhkeet ja saunatakit. Kaappikuiva : pyykki on täysin kuivaa ja se voidaan laittaa suoraan kaappiin silittämättä.

Ripustuskuiva : pyykki on hieman kosteaa ryppyisyyden vähentämiseksi. Tekstiilit on ripustettava kuivumaan loppuun ilmassa.

Silityskuiva : tekstiilit ovat vielä hieman kosteita silityksen helpottamiseksi.

- *Ajastinkäyttöinen kuivaustapa:*

Paina painiketta  useaan kertaan, kun haluat asetukseksi ajastetun kuivauksen. Kun olet selannut kaikki automaattiset kuivuustasot, paina edelleen painiketta  kunnes näkyviin tulee haluttu aika. Käytettävissä olevat asetusarvot ovat 180 – 30 minuuttia.



HUOM. muista aina jättää jäähtymisaikaa kuivaamisen loputtua ennen luukun avaamista.

5. OIKEAN PESUAINEMÄÄRÄN KÄYTTÄMINEN. Vedä lokerikko ulos ja kaada pesuaine kyseisiin lokeroihin, kuten on kerrottu kohdassa "Pesuainelokerikko". Tämä toimenpide on tarpeen ainoastaan silloin, kun käytetään vain pesuohjelmaa tai pesu- ja kuivausohjelmaa.

6. OHJELMAN ALKAMISEN AJASTAMINEN. Jos haluat asettaa ohjelman alkamaan myöhempänä ajankohtana, katso kohta "Lisävalinnat ja Toiminnot".

7. OHJELMAN KÄYNNISTÄMINEN.

Paina START/ TAUKO.

Laite lukitsee luukun (-symboli pois) ja rumpu alkaa pyöriä. Oven lukitus avataan (-symboli päällä) ja sitten se lukitaan uudelleen (-symboli pois) jokaisen pesuohjelman valmisteluvaiheessa. "Naksahdus" ääni kuuluu luukun lukitusmekanismiin. Vettä alkaa tulla rumpuun ja pesuvaihe käynnistyy, kun luukku on lukittu.

Jos haluat vaihtaa ohjelmaa jakson ollessa jo käynnissä, keskeytä kuivaavan pesukoneen toiminta painamalla START/TAUKO-painiketta (START/TAUKO-merkkivalo vilkkuu hitaasti oranssina); valitse sitten haluttu jakso ja paina uudelleen START/TAUKO-painiketta. Jos haluat avata luukun jakson ollessa käynnissä, paina START/TAUKO-painiketta; luukku voidaan avata jos  symboli palaa. Ohjelman suoritusta kohdasta, johon se pysäytettiin, jatketaan painamalla START/TAUKO-painiketta uudelleen.



8. KÄYNNISSÄ OLEVAN OHJELMAN PERUUTTAMINEN (TARPEEN VAATIESSA)

Paina painiketta  ja pidä sitä painettuna kunnes kuivaava pesukone pysähtyy.

Jos veden taso ja lämpötila ovat tarpeeksi alhaiset, luukun lukitus avautuu ja se voidaan avata. Luukku pysyy lukittuna, jos rummussa on vettä. Luukun lukitus avataan käynnistämällä kuivaava pesukone, valitsemalla  - ohjelma ja sammuttamalla linkoustoiminto asettamalla linkousnopeudeksi "-". Vesi tyhjenee ja luukun lukitus avautuu ohjelman lopussa.

9. KUIVAAVAN PESUKONEEN SAMMUTTAMINEN OHJELMAN LOPUSSA.

Jakson loputtua näytöllä näkyy viesti "Jakso loppu". Luukku voidaan avata vasta kun  symboli syttyy. Varmista, että luukun lukituksen avautumista tarkoittava symboli palaa, avaa sitten luukku ja ota pyykkit ulos.

Sammuta kuivaava pesukone painamalla -painiketta. Jos kuivaavaa pesukonetta ei sammuteta käsin -painikkeesta, se sammuttaa energian säästämiseksi automaattisesti noin 10 minuuttia ohjelman loppumisen jälkeen.

Jätä luukku täysin auki, jotta kuivaavan pesukoneen sisäosat pääsevät kuivumaan.

VINKKEJÄ

Jaottele pyykit seuraavasti:

Kangastyypit (puuvilla, sekoitekuidut, synteettiset, villa, käsinpestävät). Väri (erotele värilliset vaatteet valkoisista ja pese uudet värilliset vaatteet erikseen). Herkät (laita pienet pyykit kuten nailonsukat ja kookulliset tuotteet kuten rintaliivit kangaspussiin).

Tyhjennä taskut

Erilaiset esineet kuten kolikot tai tupakansytyttimet voivat vahingoittaa pyykinpesukonetta ja rumpua. Tarkista napit.

Noudata ohjeita annostelussa / lisäaineille

Tämä takaa parhaan tuloksen ja välttää ihoa ärsyttävät pesuainejäämät pyykeissä sekä säästää rahaa välttämällä liiallisen pesuaineen joutumisen jätteeksi.

Käytä alhaista lämpötilaa ja pitkää kestoajaa

Energian kulutuksen kannalta tehokkaimpia ohjelmia ovat yleensä ne, jotka vaativat alhaisemman lämpötilan ja pidemmän kestoajan.

Noudata täyttömääriä

Täytä pesukone "OHJELMATAULUKKO"-taulukon suositusten mukaisesti vettä ja energiaa säästämiseksi.





Melu ja jäännöskosteuspitoisuus

Niihin voidaan vaikuttaa linkousnopeudella: mitä nopeampi linkousnopeus linkousvaiheessa, sitä suurempi meluisuus ja sitä alhaisempi jäljelle jäävä kosteuspitoisuus.

PESUMERKINNÄT

TEKSTIILIEN ETIKETEISSÄ

Pesusioikossa oleva numero tarkoittaa suurinta kyseiselle tekstiilille sallittua pesulämpötilaa.

-  Normaali mekaaninen käsittely
-  Varovainen mekaaninen käsittely
-  Erittäin varovainen mekaaninen käsittely
-  Ainoastaan käsinpesu
-  Ei vesipesua

PUHDISTUS & HUOLTO

Mitä tahansa puhdistusta ja huoltoa varten, sammuta pesukone ja irrota pistoke. Älä käytä syttyviä nesteitä Pesukone kuivausrumpupuhdistukseen. Puhdista ja huolla pesukone määräajoin (vähintään 4 kertaa vuodessa).

Pesukone kuivausrumpuulkopinnan puhdistaminen

Käytä pehmeää kosteaa liinaa Pesukone kuivausrumpuulkoisten osien puhdistukseen. Älä käytä yleispuhdistusaineita tai lasinpesuaineita, hankaavia jauheita tai vastaavia tuotteita ohjauspaneelin puhdistukseen – nämä aineet saattavat vahingoittaa kirjoitusta

Vedenottoletkun tarkastaminen

Tarkista säännöllisesti, ettei vedenottoletkussa ole murtumia tai muita vaurioita. Jos havaitaan vaurioita, vaihda se uuteen letkuun, joka on saatavilla huoltopalvelustamme tai paikallisesta erikoisliikkeestä. Letkun tyypistä riippuen: Jos vedenottoletkussa on läpinäkyvä pinnoite, tarkista säännöllisesti, onko havaittavissa paikallisia värimuutoksia. Mikäli on näin, letkussa saattaa olla vuoto ja se on vaihdettava

Vesisuodattimen puhdistaminen / jäännösveden tyhjentäminen

Jos käytät kuumaa pesuohjelmaa, odota, kunnes vesi on jäähtynyt ennen veden tyhjennystä. Puhdista nukkasihdi säännöllisesti, jotta vältetään se, että vettä ei voida tyhjentää nukkasihdin tukkeuman vuoksi.

Irrota jalkalista ruuvitaltan avulla: paina kädellä alaspäin jalkalistan toista sivua, työnnä sitten ruuvitaltta jalkalistan ja etupaneelin väliseen aukkoon ja avaa jalkalista talttaa vipuna käyttäen. Aseta leveä ja matala astia vesisuodattimen alle jäämäveden keräämiseksi. Kierrä sihtiä hitaasti vastapäivään, kunnes vettä virtaa ulos. Anna veden virrata ulos sihtiä irrottamatta. Kun astia on täynnä, sulje vesisuodatin kiertämällä sitä myötäpäivään. Tyhjennä astia. Toista nämä toimenpiteet, kunnes kaikki vesi on tyhjennetty. Laita vesisuodattimen alle puuvillaliina, joka

voi imeä pienen jäljellä olevan vesimäärän. Irrota sitten vesisuodatin kiertämällä sitä vastapäivään. Puhdista vesisuodatin: poista suodattimessa olevat jäämät ja puhdista se juoksevalla vedellä. Työnnä vesisuodatin ja aseta jalkalista takaisin paikalleen: Työnnä vesisuodatin takaisin uudelleen kiertämällä sitä myötäpäivään. Varmista, että sitä kierretään niin kauan kuin se kiertyy; suodattimen kädensijan on oltava pystysuorassa asennossa. Vesisuodattimen vedenpitävyyden tarkistamiseksi, voit kaataa noin 1 litran vettä pesuainelokerikkoon. Asenna sitten takaisin jalkalista.

Pesuainelokerikon puhdistaminen

Poista pesuainelokerikko painamalla vapautuspainiketta ja vetämällä samanaikaisesti pesuainelokerikkoa. Poista sisäkotelo pesuainelokerikosta kuten myös huuhteluainelokeron sisäosa. Puhdista kaikki osat juoksevalla vedellä poistaen kaikki pesuaine- ja huuhteluainejäämät. Kuivaa osat pehmeällä kuivalla liinalla. Ko

ENERGIAN SÄÄSTÄMINEN JA YMPÄRISTÖN SUOJELEMINEN

- Ohjelmataulukossa ilmoitettujen täyttömäärien noudattaminen auttaa säästämään energiaa, vettä ja pesuainetta sekä lyhentää pesuajoja.
- Älä käytä liikaa pesuainetta, vaan noudata pesuainevalmistajan suosittelemaa annostusta.
- Voit säästää energiaa valitsemalla 60 °C:n pesuohjelman 90-asteisen sijaan tai vastaavasti 40 °C:n ohjelman 60-asteisen sijaan. Suosittelemme käyttämään  ohjelmaa puuvillatekstiileille; se on pitempi, mutta käyttää vähemmän energiaa.
- Energian ja ajan säästämiseksi valitse pesua ja kuivaamista varten käytettävän ohjelman suurin mahdollinen linkousnopeus, sillä se vähentää tekstiileihin pesujakson lopussa jäävän veden määrää.

OHJELMATAULUKKO

Ohjelma	Lämpötila		Maks. linkousnopeus (kierr./min)	Kuivaus	Maksimitäyttö pesujaksossa (kg)	Maksimitäyttö kuivausjaksossa (kg)	Kesto (t:min)	Esipesu	Varsinainen	Huuht.aine	Suositeltu pesuaine		Jäämäkosteus % (***)	Energian kulutus kWh	Kok.vesimäärä litraa	Pyykkien lämpötila °C
	Asetus	Väli									Jauhemainen	Neste				
								U	II	☼						
SEKAPYYKKI	40°C	☼ - 40°C	1000	✓	10,0	7,0	**	-	●	○	-	✓	-	-	-	-
VALKOISET	60°C	☼ - 90°C	1600	✓	10,0	7,0	2:40	● (90°)	●	○	✓	-	54	1,90	100	55
PUUVILLA (2)	40°C	☼ - 60°C	1600	✓	10,0	7,0	3:55	-	●	○	✓	✓	49	1,14	107	45
ECO 40-60 (1) (PESU)	40 °C	40°C	1551	✓	10,0	7,0	3:59	-	●	○	✓	✓	44	0,89	64	30
			1551	✓	5,0		3:00	-	●	○	✓	✓	44	0,57	61	28
			1551	✓	2,5		2:30	-	●	○	✓	✓	44	0,40	40	22
HERKÄT	30°C	☼ - 30°C	600 (****)	✓	1	1	**	-	●	○	-	✓	-	-	-	-
SYNTEETTISET (3)	40 °C	☼ - 60°C	1200	✓	5,5	5,5	2:55	-	●	○	✓	✓	35	0,83	80	43
HÖYHENTUOTE	30°C	☼ - 30°C	1000	-	3,5	-	**	-	●	○	-	✓	-	-	-	-
RAIKASTUSHÖYRY	-	-	-	-	2	-	**	-	-	-	-	-	-	-	-	-
LINKOUS + VEDENPOISTO *	-	-	1600	✓	10,0	7,0	**	-	-	-	-	-	-	-	-	-
HUUHTELU + LINKOUS	-	-	1600	✓	10,0	7,0	**	-	-	○	-	-	-	-	-	-
PIKA 30'	30°C	☼ - 30°C	1200 (****)	-	5,5	-	0:30	-	●	○	-	✓	71	0,21	50	27
20°C	20°C	☼ - 20°C	1600	✓	10,0	7,0	1:50	-	●	○	-	✓	55	0,20	95	22
FARKUT	40 °C	☼ - 40°C	1200 (****)	✓	4	4	**	-	●	○	-	✓	-	-	-	-
VILLA	40 °C	☼ - 40°C	800	✓	2,5	2,5	**	-	●	○	-	✓	-	-	-	-
PESU&KUIVAUS 45'	30°C	30°C	1600	✓	1	1	**	-	●	○	-	✓	-	-	-	-
PESU&KUIVAUS 90'	30°C	30°C	1200	✓	2	2	**	-	●	○	-	✓	-	-	-	-
ECO 40-60 (4) (PESU&KUIVAUS)	40 °C	40°C	1551	✓	7,0	7,0	9:50	-	●	○	✓	✓	0	5,10	75	33
			1551	✓	3,5	3,5	6:00	-	●	○	✓	✓	0	2,70	53	33

✓ Valittavissa/lisävalinta - Ei valittavissa/käytettävissä ● Vaadittu määrä ○ Valinnainen määrä

6th Sense - anturitekniologia säätelee veden- ja energiankulutuksen sekä ohjelman keston pyykin täyttömäärän mukaisesti. Pesuohjelmille, joiden lämpötila on yli 50 °C, suosittelemme jauhemaista pesuainetta nestemäisen sijaan; noudata aina pesuainepakkauksen omia ohjeita.

* Valitse -ohjelma ja aseta linkousnopeudeksi "- -", jos haluat suorittaa ainoastaan tyhjennyksen.

** Ohjelman kesto näkyy näytöllä.

*** Ohjelman loppumisen sekä suurimmalla linkousnopeudella suoritettua linkoamisen jälkeen, ohjelman oletusasetuksilla.

**** Näyttö näyttää ehdotettua linkousnopeuden oletusarvona.

Näytöllä tai ohjekirjassa osoitettu jakson kesto on arvio, joka on laskettu perusolosuhteiden mukaisesti. Todellinen aika saattaa vaihdella riippuen useista eri tekijöistä kuten tulevan veden lämpötilasta ja paine, ympäristön lämpötilasta, pesuainemäärästä, lastin määrästä ja tyyppiä, lastin tasapainoisuus, valitut lisätoiminnot. Muille kuin Eco 40-60 ohjelmille annettavat arvot ovat viitteellisiä.

1) ECO 40-60 (Pesu) - Testipesuohjelma eurooppalaisen ekosunnitteludirektiivin mukaisesti 2019/2014. Tehokkain ohjelma energian ja veden kulutuksen osalta normaaliikaisen puuvillapyykin pesuun.

Huomautus: näytöllä näkyvät linkousnopeuden arvot voivat poiketa hieman taulukon arvoista.

4) ECO 40-60 (Pesu&Kuivaus) - Testikuivaus eurooppalaisen ekosunnitteludirektiivin mukaisesti 2019/2014. Siirry "pesu- ja kuivausohjelmaan" valitsemalla "Eco 40-60" -pesuohjelma ja asettamalla -vaihtoehdoksi . Tehokkain ohjelma energian ja veden kulutuksen osalta normaaliikaisen puuvillapyykin pesuun ja kuivaukseen.

Kaikille testuslaitoksille:

2) Pitkä puuvillaohjelma: aseta ohjelma ja lämpötilaksi 40 °C.

3) Pitkä synteettinen ohjelma: aseta ohjelma ja lämpötilaksi 40 °C.

OHJELMAT

Noudata tekstiilin pesumerkintöjä.

SEKAPYYKKI

hieman tai normaalisti likaisten kestävien, puuvillaisten, pellavaisten, synteettisten tai sekoitekuituisten tekstiilien pesuun.

VALKOISET

Normaalista vaikeasti likaisiin; kestävästä puuvillasta ja pellavasta valmistettujen pyyheliinojen, alusvaatteiden, pöytätekstiilien sekä liinavaatteiden pesemiseen. Vain jos lämpötilaksi valitaan 90 °C, jaksoon kuuluu esipesuvaihe ennen varsinaista pesuvaihetta. Tässä tapauksessa on suositeltavaa laittaa pesuainetta sekä esipesun että varsinaisen pesun lokeroon.

PUUVILLA

kestävien, puuvillaisten tai pellavaisten normaalisti tai vaikeasti likaantuneiden pyyhkeiden, alusasujen, pöytäliinojen ja vuodevaatteiden pesuun.

ECO 40-60

sopii käytettäväksi pestäessä samassa ohjelmassa normaali- ja kova-ECO-vaatteita, joille suositellaan pesulämpötilaksi 40 °C tai 60 °C. Tämä on peruspuuvillaohjelma ja se on tehokkain ohjelma veden ja energian kulutuksen osalta.

HERKÄT

erittäin arkojen tekstiilien pesuun. Tekstiilit kannattaa kääntää nurin ennen pesemistä.

SYNTEETTISET

normaalisti likaantuneiden synteettisistä kuiduista (kuten polyesteristä, polyakryylista, viskoosista jne.) tai puuvillan ja synteettisten kuitujen sekoituksista valmistettujen tekstiilien pesuun.

HÖYHENTUOTE

suunniteltu haahkanuntuvalla vuorattujen tekstiilien kuten esimerkiksi yhden tai kahden hengen höyhenpeittojen, tynnyjen tai anorakkien pesemiseen. Kyseiset vuoratut tekstiilit on suositeltavaa laittaa koneeseen siten, että nurkat on taivutettu sisäänpäin ja siten, että rumpua ei täytetä yli ¾ sen tilavuudesta. Parhaan pesutuloksen saamiseksi on suositeltavaa käyttää nestemäistä pesuainetta

HÖYRY RAIKASTUS

tekstiilien raikastamiseen, epämiellyttävien tuoksujen häivyttämiseen ja kuitujen oikomiseen syöttämällä höyryä rumpuun. Jakson loputtua tekstiilit ovat kosteita.

LINKOUS + VEDENPOISTO

linkoaa pyykkiä ja tyhjentää sitten veden. Kestäville tekstiileille.

HUUHTELU + LINKOUS

huuhtelee ja sen jälkeen linkoaa. Kestäville tekstiileille.

PIKA 30'

vain hiukan likaantuneiden tekstiilien nopeaan pesuun: jakso kestää vain 30 minuuttia, joten sillä säästetään aikaa ja energiaa. Maksimitäyttömäärä 5,5 kg.

20°C

hieman likaisten puuvillavaatteiden pesuun, lämpötilassa 20 °C. Valkoiset: erittäin likainen kestävä kirjo- ja valkopyykki.

FARKUT

Käännä tekstiilit nurin ennen pesua ja käytä nestemäistä pesuainetta.

VILLA

Kaikki villatekstiilit voidaan pestä "Villa" -ohjelmaa käyttäen, myös ne, joissa on "vain käsipesu" -merkintä. Parhaiden tulosten saamiseksi on käytettävä erikoispesuainetta **eikä maksimitäyttömäärää saa ylittää.**

PESU&KUIVAUS 45'

kevyesti likaantuneiden puuvillaisten ja synteettisistä kuiduista valmistettujen tekstiilien pikaiseen pesuun ja kuivaamiseen. Tämä jakso pesee ja kuivaa 1 kilon pyykkiä vain 45 minuutissa.

PESU&KUIVAUS 90'

puuvillaisten ja synteettisistä kuiduista valmistettujen tekstiilien pikaiseen pesuun ja kuivaamiseen. Tämä jakso pesee ja kuivaa 2 kg pyykkiä vain 90 minuutissa.

LISÄVALINNAT JA TOIMINNOT

LISÄTOIMINNOT ovat valittavissa suoraan kyseistä painiketta painamalla

! Jos valittu lisävalinta ei ole yhteensopiva asetetun ohjelman kanssa, kuuluu virheestä varoittava äänimerkki ja näytöllä lukee "Ei valittavissa". Lisätoiminnon valintaa ei suoriteta.

FRESH CARE+

Tämä lisävalinta parantaa pesusuoritusta kehittämällä höyryä, joka estää pääasiallisten pahaa hajua aiheuttavien tekijöiden leviämisen koneessa. Höyryvaiheen jälkeen pesukone pyörittää rumpua hitaasti ja hellävaroin. FreshCare+ -lisävalinta käynnistyy jakson päättymisen jälkeen, korkeintaan 6 tunnin ajaksi; voit keskeyttää sen milloin tahansa painamalla mitä tahansa painiketta käyttöpaneelista tai kääntämällä valintanuppia. Odota noin 5 minuuttia ennen kuin avaat luukun.

TEHOHUUHTELU

Lisätoiminnon avulla voidaan valita huuhteluohjelma, joka sopii parhaiten herkälle iholle. Painikkeen ensimmäisellä painalluksella asetetaan valinta "Extra +1", jolloin kone suorittaa yhden lisähuuhtelun normaalien perushuuhteluiden lisäksi. Toisella painalluksella saadaan valinta "Extra +2", jolloin kone suorittaa kaksi ylimääräistä huuhtelua jakson perushuuhteluiden lisäksi. Tämän valinnan käyttöä suositellaan herkkäihoisille. Näppäimen kolmannella painalluksella asetetaan taso "Extra +3" ja sen avulla voidaan valita 3 lisähuuhtelua jakson perushuuhteluiden lisäksi. Lisätoiminto aktivoituna 40°:en jaksojen kanssa sallii tärkeimpien allergian aiheuttajien, kuten kotieläinten karvat sekä siitepölyt, poistamisen ja yli 40°:en jaksoja käytettäessä saavutetaan optimaalinen allergiaa ehkäisevä taso.

Paina painiketta uudelleen palataksesi huuhtelun tyyppiin "Normaali Huuhtelu". Mikäli ohjelman/valinnan asetuksia ei voida muuttaa, tulee näytölle näkyviin "Ei Valittavissa" tai "Ei Muutettavissa".



PIKA

Jos valitset tämän lisävalinnan, pesun kesto lyhenee jopa 50 % valitusta jaksosta riippuen, taaten samalla veden ja energian säästymisen. Käytä tätä jaksoa vain hieman likaisille tekstiileille.



VIIIV. KÄYNNISTYS

Jos haluat asettaa valitun ohjelman alkamaan myöhempänä ajankohtana, paina painiketta ja valitse haluttu ajastusaika. Ajastettu käynnistys perutaan painamalla painiketta uudelleen, kunnes näytöllä näkyy arvo "-- h".



NÄPPÄINTEN LUKITUS

käyttöpaneelin painikkeet lukitaan painamalla painiketta —○ noin 2 sekunnin ajan. Kun näytölle ilmestyy kirjoitus "NÄPPÄINTEN LUKITUS KÄYTÖSSÄ", ohjauspaneeli on lukittu (lukuun ottamatta ○). Tämä estää tahattomien muutosten tekemisen ohjelmiin, etenkin jos koneen läheisyydessä on lapsia. Käyttöpaneelin painikelukitus avataan painamalla —○ -painiketta ja pitämällä sitä painettuna noin 2 sekunnin ajan.



Yhtiön säännöt, vakiodokumentaatio, varaosien tilaaminen sekä tuotetta koskevat lisätiedot ovat saatavissa osoitteesta:

- Käymällä verkkosivustolla docs.whirlpool.eu ja parts-selfservice.whirlpool.com
- Käyttämällä QR-koodia
- Vaihtoehtoisesti **voit ottaa yhteyttä huoltopalveluun** (katso puhelinnumero takuukirjasesta). Kun otat yhteyttä huoltopalveluun, ilmoita tuotteen tunnistekilvessä olevat koodit.

Käyttäjä voi katsoa käyttöä ja huoltoa koskevia lisätietoja seuraavalta verkkosivulta: www.whirlpool.eu

Mallitiedot löytyvät käyttämällä QR-koodia, joka löytyy energiamerkinnästä. Etiketti sisältää myös mallin tunnisteen, jota voidaan käyttää tarkasteltaessa rekisteröintiportaalia osoitteessa <https://eprel.ec.europa.eu>.

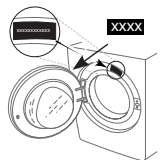

Whirlpool®