

LIETOŠANAS NORĀDĪJUMI INSTRUKCIJA



PALDIES, KA IEGĀDĀJĀTIES WHIRLPOOL IZSTRĀDĀJUMU. Lai saņemtu pilnvērtīgu palīdzību, lūdzu, reģistrējiet savu ierīci vietnē: www.whirlpool.eu/register



Lejuplādējiet Drošības instrukciju un Lietošanas un apkopes pamācību, apmeklējot mūsu tīmekļa vietni docs.whirlpool.eu un sekojot norādēm šīs rokasgrāmatas aizmugurē.

Pirms ierīces lietošanas rūpīgi izlasiet Veselības un drošības instrukciju.

IZSTRĀDĀJUMA APRAKSTS

IERĪCE

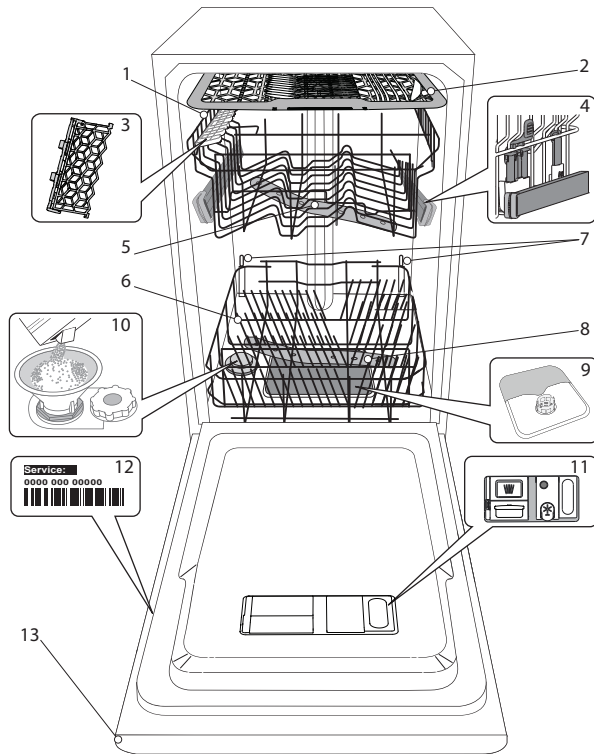

1. Augšējais statīvs
2. Piederumu statīvs
3. Pielāgojamie atloki
4. Augšējā statīva augstuma regulators
5. Augšējā smidzināšanas svira
6. Apakšējais statīvs
7. Power Clean® - papildu atbalsts
8. Apakšējā smidzināšanas svira
9. Filtru komplekts
10. Sāls tvertne
11. Mazgāšanas un skalošanas līdzekļa dozators
12. Datu plāksnīte
13. Vadības panelis

VADĪBAS PANELIS

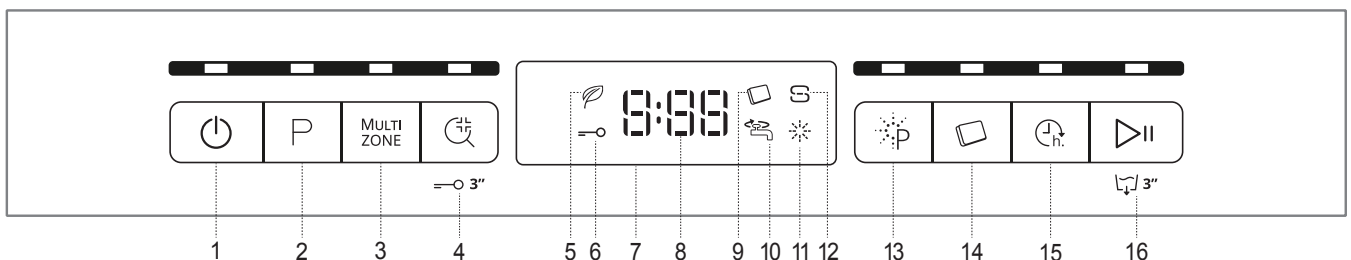

1. Ieslēgšanas-izslēgšanas/atiestatīšanas poga ar indikatora gaismiņu
2. Programmas izvēles poga ar indikatora gaismiņu
3. Multizone poga ar indikatora gaismiņu
4. Sani Rinse poga ar indikatora gaismiņu / Taustiņu bloķētājs
5. Eko programmas indikatora gaismiņa
6. Taustiņu bloķēšanas indikatora gaismiņa
7. Displejs ar vadības orgāniem
8. Programmas numura un atlikušā laika indikators
9. Tabletes (Tab) indikatora gaismiņa
10. Aizvērta ūdens krāna indikatora gaismiņa
11. Skalošanas līdzekļa uzpildes indikatora gaismiņa
12. Sāls uzpildes indikatora gaismiņa
13. Power Clean® poga ar indikatora gaismiņu
14. Tabletes (Tab) poga ar indikatora gaismiņu
15. Aizkaves poga ar indikatora gaismiņu
16. Palaišanas / apturēšanas poga ar indikatora gaismiņu / ūdens novadīšana

PIRMĀ LIETOŠANAS REIZE

SĀLS, SKALOŠANAS LĪDZEKLIS UN MAZGĀŠANAS LĪDZEKLIS

ĪTEIKUMI PIRMAJAI LIETOŠANAS REIZEI

Pēc montāžas izņemiet statīvu bloķētājus un augšējā statīva elastīgos elementus.

SĀLS TVERTNES UZPILDE

Sāls lietošana novērš KALĶĀKMENS veidošanos uz traukiem un ierīces funkcionālajām daļām.

- Ir svarīgi, lai sāls tvertne nekad nebūtu tukša.
- Ir svarīgi iestatīt ūdens cietību.

Sāls tvertne atrodas trauku mazgājamās mašīnas apakšējā daļā (*skatiet PROGRAMMU APRAKSTU*) un tā jāuzpilda, ja vadības panelī iedegties

SĀLS UZPILDES indikators .

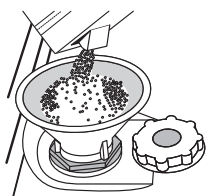

1. Izņemiet zemāko statīvu un atskrūvējiet tvertnes vāciņu (pretēji pulksteņa rādītāja virzienam).
2. Tikai pirmajā reizē rīkojieties šādi: sāls tvertni uzpildiet ar ūdeni.
3. Novietojiet piltuvi (*skatiet attēlu*) un piepildiet sāls tvertni līdz augšai (aptuveni 1 kg); no tā nevajadzētu iztecēt ūdenim.
4. Izņemiet piltuvi un noslaukiet uz atveres palikušo sāli.

Pārļiecinieties, ka vāciņš ir stingri pieskrūvēts, lai mazgāšanas programmas laikā tvertnē neiekļūtu mazgāšanas līdzeklis (tas var sabojāt ūdens mikstinātāju).

Katru reizi, kad nepieciešams pievienot sāli, veiciet uzpildīšanu pirms mazgāšanas cikla.

ŪDENS CIETĪBAS IESTATĪŠANA

Lai ļautu ūdens mikstinātājam darboties kā paredzēts, ir svarīgi norādīt tādu ūdens cietību, kāda ir ūdenim jūsu mājās. Šādu informāciju varat uzzināt pie vietējā ūdens piegādātāja.

Rūpnīcas iestatījumos norādīts vidējs (3) ūdens cietības līmenis.

- Ieslēdziet ierīci, nospiežot **IESLĒGŠANAS/IZSLĒGŠANAS** pogu.
- Izslēdziet ierīci, nospiežot **IESLĒGŠANAS/IZSLĒGŠANAS** pogu.
- Nospiediet **PALAIŠANAS/APTURĒŠANAS** pogu un turiet to 5 sekundes, līdz dzirdat skaņas signālu.
- Ieslēdziet ierīci, nospiežot **IESLĒGŠANAS/IZSLĒGŠANAS** pogu.
- Mirgo šobrīd atlasītā līmeņa numurs un sāls indikatora gaismiņa.
- Lai atlasītu vēlamo cietības līmeni, nospiediet pogu **P** (*skatiet ŪDENS CIETĪBAS TABULU*).

| Ūdens cietības tabula | | | |
|-----------------------|------------|-------------------|---------------------|
| Līmenis | | °dH Vācu grādi | °fH Franču grādi |
| 1 | Mīksts | 0 - 6 | 0 - 10 |
| 2 | Vidējs | 7 - 11 | 11 - 20 |
| 3 | Vidējs | 12 - 17 | 21 - 30 |
| 4 | Ciets | 18 - 34 | 31 - 60 |
| 5 | Ļoti ciets | 35 - 50 | 61 - 90 |

- Izslēdziet ierīci, nospiežot **IESLĒGŠANAS/IZSLĒGŠANAS** pogu.

Iestatīšana ir pabeigta!

Tiklīdz šī darbība ir pabeigta, palaidiet programmu, neievietojot mašīnā traukus.

Izmantojiet tikai tādu sāli, kas paredzēta lietošanai trauku mazgājamās mašīnās.

Pēc tam, kad mašīnā iebērtas sāls, SĀLS UZPILDES indikatora gaismiņa izslēdzas.

Nepievienojot sāli, var tikt bojāts ūdens mikstinātājs un sildelements.

UZPILDIET SKALOŠANAS LĪDZEKĻA DOZATORU

Skalošanas līdzeklis ļauj vieglāk NOŽĀVĒT traukus. Kad vadības panelī ir iedegta **SKALOŠANAS LĪDZEKĻA UZPILDES indikatora gaismiņa** , jāuzpilda skalošanas līdzekļa dozators **A**.

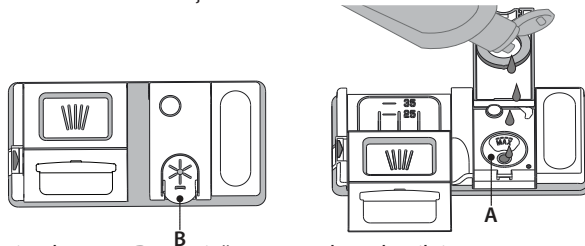

1. Atveriet dozatoru **B**, nospiežot un paceļot vāka cilni.
2. Rūpīgi ielejiet skalošanas līdzekli līdz maksimālajai uzpildes vietas atzīmei (110 ml), neizšļakstiet neizlejiet to. Ja tā noticis, nekavējoties saslaukiet to ar sausu drānu.
3. Uzspiediet uz vāciņa, līdz dzirdat aizvēršanās klikšķi.

NEKAD nelejiet skalošanas līdzekli tieši cilindrā.

SKALOŠANAS LĪDZEKĻA DEVAS PIELĀGOŠANA

Ja jūs neapmierina žāvēšanas rezultāti, varat pielāgot izmantojamā skalošanas līdzekļa daudzumu.

- Ieslēdziet trauku mazgājamo mašīnu, nospiežot **IESLĒGŠANAS/IZSLĒGŠANAS** pogu.
- Izslēdziet ierīci, nospiežot **IESLĒGŠANAS/IZSLĒGŠANAS** pogu.
- Trīs reizes nospiediet pogu **PALAIŠANAS/APTURĒŠANAS** — būs dzirdams pikstiens.
- Ieslēdziet ierīci, nospiežot **IESLĒGŠANAS/IZSLĒGŠANAS** pogu.
- Mirgo pašreizējais atlasītā līmeņa numurs un sāls indikatora gaismiņa.
- Lai atlasītu vēlamo skalošanas līdzekļa daudzumu, nospiediet pogu **P**.
- Izslēdziet to, nospiežot **IESLĒGŠANAS/IZSLĒGŠANAS** pogu.

Iestatīšana ir pabeigta!

Ja skalošanas līdzekļa līmenis ir iestatīts uz 1 (EKO), nav nepieciešams skalošanas līdzeklis. Ja skalošanas līdzeklis būs beidzies, zema skalošanas līdzekļa līmeņa indikators neiedegties.

Atkarībā no trauku mazgājamo mašīnu modeļa, iespējams iestatīt ne vairāk kā 5 līmeņus. Trauku mazgājamo mašīnu rūpnīcas iestatījumos atšķiras atkarībā no modeļa; izpildiet iepriekš minētos norādījumus, lai pārbaudītu šo iestatījumu ierīcē.

- Ja uz traukiem redzamas zilganās svītras, iestatiet mazāku vērtību (2-3).
- Ja uz traukiem redzami ūdens pilieni vai kalķakmens nogulsnes, iestatiet augstāku vērtību (4-5).

MAZGĀŠANAS LĪDZEKĻA DOZATORA UZPILDE

Lai atvērtu mazgāšanas līdzekļa dozatoru, izmantojiet atvēršanas instrumentu A. Ielejiet mazgāšanas līdzekli tikai sausajā dozatorā B. Priekšmazgāšanai nepieciešamo mazgāšanas līdzekļa daudzumu ievietojiet tieši cilindrā.

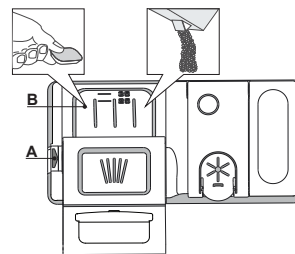





























1. Nosakot mazgāšanas līdzekļa daudzumu, skatiet iepriekš minēto informāciju, lai pievienotu pareizu daudzumu līdzekļa. Dozatorā **B** ir norādes, lai pareizi dozētu mazgāšanas līdzekli.
2. Pirms vāka aizvēršanas (līdz dzirdams klikšķis) notīriet mazgāšanas līdzekļa atlikumus no dozatora.
3. Aizveriet mazgāšanas līdzekļa dozatoru, ceļot to uz augšu, līdz slēdzene ir vietā.

Mazgāšanas līdzekļa dozators atveras automātiski, kad pienācis attiecīgais brīdis programmā.

Izmantojot vairākfunkciju mazgāšanas līdzekļus, ieteicams lietot pogu **TABLETES**, jo tā pielāgo programmu tā, lai vienmēr tiktu sasniegti labākie mazgāšanas un žāvēšanas rezultāti.

PROGRAMMU TABULA

| Programma | Žāvēšanas posms | Pieejamās izvēlnes *) | Mazgāšanas līdzekļa nodalījums | | Mazgāšanas programmas darbības laiks (h:min)**) | Ūdens patēriņš (litri/cikli) | Energijas patēriņš (kWh/cikli) |
|---|-----------------|--|--------------------------------|---|---|------------------------------|--------------------------------|
| | | | Cilindrs | B | | | |
| 1 Eko ECO 50° | ✓ | MULTI ZONE      | ✓ | ✓ | 4:00 | 9,0 | 0,74 |
| 2 6 th Sense® 50-60° | ✓ | MULTI ZONE      | ✓ | ✓ | 1:20 - 3:00 | 7,0 - 14,0 | 0,7 - 1,1 |
| 3 Intensīvs  | ✓ | MULTI ZONE      | - | ✓ | 2:40 | 17,0 | 1,3 |
| 4 Kristāli  | ✓ | MULTI ZONE    | - | ✓ | 1:40 | 12,0 | 1,0 |
| 5 Ātrais 30'  | - | MULTI ZONE    | - | ✓ | 0:30 | 9,0 | 0,5 |
| 6 Priekšmazgāšana  | - | MULTI ZONE   | - | - | 0:10 | 4,5 | 0,01 |
| 7 Paštīrīšanās  | - |  | - | ✓ | 0:50 | 9,5 | 0,7 |

EKO programmas dati noteikti laboratoriskos apstākļos saskaņā ar Eiropas standartu EN 50242.

Piezīme testa laboratorijām: informāciju par salīdzinošiem EN testēšanas apstākļiem, lūdzu, sūtiet e-pastu uz šo adresi: dw_test_support@whirlpool.com

Trauku priekšmazgāšana nav nepieciešama nevienā programmā.

*) Ne visas iespējas var izmantot vienlaicīgi.

**) Displejā vai bukletā norādītās programmas darbības laiks aprēķināts normālos apstākļos. Reālais laiks var mainīties, ņemot vērā tādus faktorus kā pievadītā ūdens temperatūra un spiediens, istabas temperatūra, mazgāšanas līdzekļa daudzums, trauku daudzums un veids, trauku izkārtojums, papildu izvēlnes un sensoru kalibrēšana. Sensoru kalibrēšana var palielināt programmu darbības laiku par 20minūtēm.

Patēriņš gaidstāves režīmā: Patēriņš ieslēgtā režīmā: 5W - patēriņš izslēgtā režīmā: 0,5W

PROGRAMMU APRAKSTS

Norādījumi mazgāšanas cikla izvēlei.

1 EKO

Vidēji netīri trauki. Standarta programma, visefektīvākā gan strāvas, gan ūdens patēriņa ziņā.

2 6th SENSE®

Izmantojiet vidēji netīriem traukiem ar piekaltušām ēdiena paliekām. Nosaka trauku netīrības līmeni un atbilstoši pielāgo programmu. Kad sensors nosaka netīrības līmeni, displejā tiek parādīta animācija un atjaunināts cikla ilgums.

3 INTENSĪVS

Programma ieteicama ļoti netīriem traukiem, īpaši piemērota pannām un kastroljiem (nav ieteicams traukiem priekšmetiem).

4 KRISTĀLI

Programma traukslu, pret augstu temperatūru jutīgāku trauku, piemēram, glāžu un krūžu, mazgāšanai.

5 ĀTRAIS 30'

Programma paredzēta nedaudz netīriem traukiem bez piekaltušām ēdiena paliekām.

6 PRIEKŠMAZGĀŠANA

Virtuves trauku vēlākai mazgāšanai. Šajā programmā nav paredzēts izmantot mazgāšanas līdzekli.

7 PAŠTĪRĪŠANĀS

Programma, ko izmanto trauku mazgājamās mašīnas apkopei. Apkopes laikā ar karstu ūdeni tiek iztīrīta ierīces iekšpuse.

Piezīmes!

Nemiet vērā, ka nedaudz netīriem traukiem visefektīvākie ir ātras darbības cikli.

Lai vēl vairāk samazinātu patēriņu, darbiniet trauku mazgājamo mašīnu tikai tad, kad tā ir pilna.

IZVĒLNES UN FUNKCIJAS

Dažas izvēlnes iespējams atlasīt, tieši nospiežot attiecīgo pogu (*skatiet VADĪBAS PANELI*).

Ja izvēlni nav iespējams savietot ar atlasīto programmu skatiet PROGRAMMU TABULU, attiecīgā LED lampiņa mirgos trīs sekundes un tiks atskaņots skaņas signāls. Izvēlne nebūs iespējota.

MULTI ZONE MULTIZONE

Ja mazgājamo trauku daudzums nav pietiekams, ūdens, elektrības un mazgājamo līdzekļu taupības nolūkos iespējams izmantot pusielādes funkciju.

Atlasiet programmu un tad nospiediet MULTIZONE pogu: virs pogas iedegsies indikators un displejā parādīsies izvēlētā statīva simbols. Pēc noklusējuma ierīce mazgā traukus visos statīvos. Lai mazgātu tikai konkrētu statīvu, nospiediet šo pogu atkārtoti:

 parādīts displejā (tikai apakšējais statīvs)

 parādīts displejā (tikai augšējais statīvs)

 parādīts displejā (tikai galda piederumu statīvs)

 redzams displejā (izvēlne ir IZSLĒGTA un ierīce veiks mazgāšanu visos statīvos).

Atcerieties ievietot traukus tikai augšējā vai tikai apakšējā statīvā un attiecīgi samaziniet mazgāšanas līdzekļa daudzumu.

SANI RINSE

Šo funkciju var izmantot, lai nomazgātos traukus dezinficētu. Tiks paaugstināta temperatūra skalošanas fāzē, un izvēlētajā programmā tiks pievienota antibakteriālā mazgāšana. Atlasiet mazgāšanas programmu un nospiediet SANI RINSE funkcijas pogu; iedegas indikators. Lai atceltu atlasīto izvēlni, vēlreiz nospiediet to pašu pogu. Izcili piemērots trauku un barošanas pudelišu mazgāšanai. Trauku mazgājamās mašīnas durvīnām ir jābūt aizvērtām visas programmas laikā, lai nodrošinātu baktēriju daudzuma samazināšanu. Ja durvīņas ir atvērtas, indikators sāk mirgot.

BRĪDINĀJUMS: cikla beigās trauki un šķīvji var būt ārkārtīgi karsti.

TAUSTIŅU BLOKĒŠANA

Nospiežot un turot (vismaz 3 sekundes) SANI RINSE funkcijas pogu tiks aktivizēta TAUSTIŅU BLOKĒŠANAS FUNKCIJA. TAUSTIŅU BLOKĒŠANAS funkcija bloķēs visu vadības paneli, izņemot ieslēgšanas/izslēgšanas pogu. Nospiediet un turiet, lai deaktivizētu TAUSTIŅU BLOKĒŠANU.

AIZVĒRTS ŪDENS KRĀNS— trauksme

Mirgo, ja nav ieplūdes ūdens vai ūdens krāns ir aizvērts.

POWER CLEAN®

Pateicoties spēcīgām papildu strūklām, šī izvēlne nodrošina intensīvāku un spēcīgāku mazgāšanu apakšējā statīvā (konkrētā zonā). Šī izvēlne ieteicama katlu un kastroļu mazgāšanai. Nospiediet šo pogu, lai aktivizētu Power Clean (iedegas indikators).

TABLETE (TAB)

Izmantojot šo iestatījumu, var optimizēt cikla veiktspēju atbilstoši izmantotā mazgāšanas līdzekļa veidam. Nospiediet pogu TABLETE (līdz iedegas attiecīgais simbols), ja izmantojat kombinētos mazgāšanas līdzekļus tabletes (skalošanas līdzekli, sāli un mazgāšanas līdzekli 1 devā).

Ja lietojat pulverveida vai šķidro mazgāšanas līdzekli, šai izvēlnei jābūt izslēgtai.

AIZKAVE

Programmas palaišanu iespējams atlikt uz laiku no **30** minūtēm līdz **24** stundām.

1. Atlasiet programmu un vēlamās izvēlnes. Lai atliktu programmas palaišanu, nospiediet AIZKAVES pogu (vairākkārt). Var noregulēt no 0:30 līdz 24 stundām. Ik reizi, nospiežot pogu, sākšanas aizkave pieaug: 0:30, ja atlase ir zem 4 stundām, 1:00, ja atlase ir zem 12 stundām, 4 stundas, ja atlase ir virs 12 stundām. Ja sasniegtas 24 stundas un tiek nospiesta poga, aizkavētā palaišana tiek deaktivizēta.
2. Nospiediet PALAIŠANAS/APTURĒŠANAS pogu: taimeris sāks laika atskaiti;
3. Tiklīdz laiks būs beidzies, indikators izdzisis un programma sāks automātiski darboties.

Ja laika atskaites laikā vēlreiz tiek nospiesta PALAIŠANAS/APTURĒŠANAS poga, AIZKAVĒTĀ PALAIŠANA tiek atcelta un atlasītā programma automātiski sāk darboties.

Aizkavētās palaišanas funkciju nav iespējams aktivizēt, ja programma jau ir palaista.

ŪDENS NOVADĪŠANA

Lai apturētu un atceltu aktīvo ciklu, iespējams izmantot ūdens novadīšanas funkciju.

Nospiežot PALAIŠANAS/APTURĒŠANAS pogu un turot nospiešanu, tiks aktivizēta ŪDENS NOVADĪŠANAS funkcija. Aktīvā programma tiek apturēta un trauku mazgājamā mašīnā esošais ūdens tiek novadīts.

STATĪVU PIEPILDĪŠANA

CUTLERY RACK

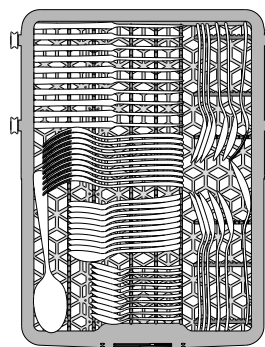

Trešais statīvs paredzēts galda piederumu izvietošanai.

Izvietojiet gala piederumus kā parādīts attēlā. Izkārtojot galda piederumus atsevišķi, pēc mazgāšanas tos būs vieglāk savākt, kā arī tie tiks labāk nomazgāti.

Nažus un citus priekšmetus ar asām malām jānovieto tā, lai asmeņi būtu vērsti uz leju.

AUGŠĒJAIS STATĪVS

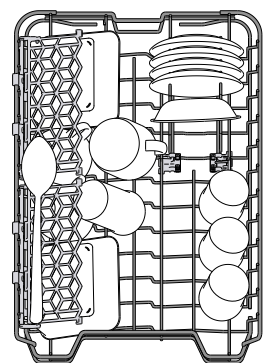

Ievietojiet trauslus un vieglus traukus: glāzes, krūzes, apakštases, seklas salātu bļodas.

Apakšējais statīvs aprīkots ar īpašiem balstiem, ko iespējams izmantot vertikālā pozīcijā, ja tajā tiek ievietotas tējas vai deserta tasītes, vai pazeminātā pozīcijā, lai ievietotu katlus un pārtikas konteinerus.

(piemērs augšējā statīva piepildīšanai)

AUGŠĒJĀ STATĪVA AUGSTUMA PIELĀGOŠANA

Augšējā statīva augstumu iespējams pielāgot: augstākā pozīcijā, lai apakšējā grozā ievietotu lielākus traukus, un zemākā pozīcijā, lai optimāli izmantotu īpašos atbalstu, nodrošinātu vairāk vietas augšējā daļā un neļautu augšējā statīvā ievietotajiem traukiem sadurties ar apakšējā statīvā ievietotajiem.

Augšējais statīvs aprīkots ar **augšējā statīva augstuma regulatoru** (skatiet attēlu); paceliet to, nespiežot uz svirām, bet vienkārši turot statīva malas, līdz statīvs ir stabili novietots augšējā pozīcijā. Lai atgrieztu statīvu zemākajā pozīcijā, nospiediet statīva malās esošās sviras **A** un bīdīet grozu uz leju.

Ir stingri ieteicams nepielāgot statīvu augstumu, kad tajos ir ievietoti trauki.

NEKAD nepaceliet vai nenolaidiet grozu tikai vienā pusē.

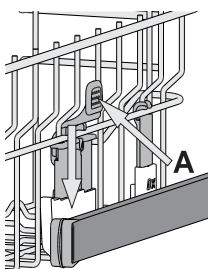

ATLOKĀMIE PLAUKTI AR PIELĀGOJAMU NOVIETOJUMU

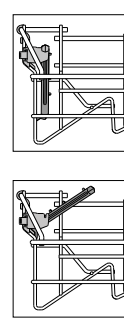
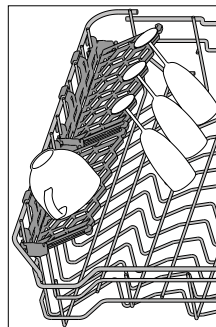

Sānu pielāgojamais atlokus var pielocīt vai atlocīt, lai optimizētu pārtikas produktu izvietošanu statīvā.

Vīna glāzes var droši ievietot atlokāmajos plauktos, glāžu kājiņas ievietojot attiecīgajās atverēs.

Atkarībā no modeļa:

- lai atlocītu malas, nepieciešams tās pavirzīt augšup un pagriezt vai atbrīvot no stiprinājumiem un pavilkt augšup.
- lai salocītu malas, nepiecie-

šams tās pagriezt un pavirzīt lejup vai pavilkt tās augšup un ievietot stiprinājumos.

APAKŠĒJAIS STATĪVS

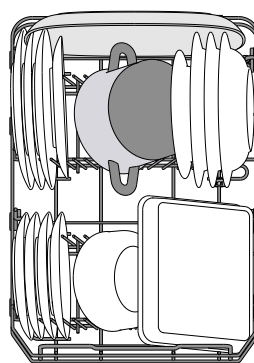

Katliem, vākiem, šķīvjiem, salātu bļodām, galda piederumiem utt. Lieli šķīvji un vāki jānovieto sānos, lai tie netraucētu smidzināšanas svirai.

Apakšējais statīvs aprīkots ar īpašiem balstiem, ko iespējams izmantot vertikālā pozīcijā, ja šķīvji tiek ievietoti horizontāli (apakšā), tādējādi ļaujot vienkārši ievietot arī pannas un salātu bļodas.

(piemērs apakšējā statīva piepildīšanai)

POWER CLEAN FUNKCIJA APAKŠĒJĀ STATĪVĀ

Power Clean® funkcija izmanto īpašas ūdens strūkļas iedobuma aizmugurē, lai intensīvāk mazgātu ļoti netīrus priekšmetus. Apakšējais statīvs ir aprīkots ar **īpašu paplašinājumu** — tas ir uz āru izvelkams balsts statīva aizmugurē, ko iespējams izmantot, lai atbalstītu pannas vai cepešpannas, kad tās novietotas stāvus, tādējādi aizņemot mazāk vietas.

Ievietojot katlus un kastroļus un vēršot tos Power Clean® virzienā, vadības panelī aktivizējat funkciju **POWER CLEAN**.

Kā izmantot Power Clean® funkciju:

1. Pielāgojiet Power Clean® funkcijas zonu (G), noliecot uz leju aizmugures plāksnes turētājus, lai ievietotu katlus.
2. Vertikāli savērtus katlus un kastroļus ievietojiet Power Clean® funkcijas zonā. Katli ir jāasver spēcīgo ūdens strūkļu virzienā.

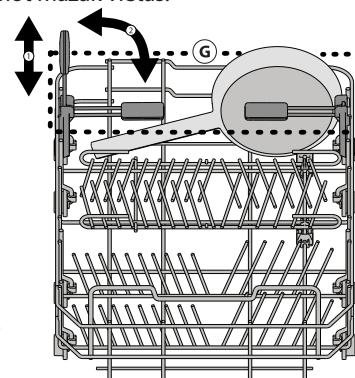
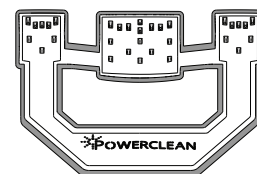

IKDIENAS LIETOŠANA

1. PĀRBAUDIET ŪDENS SAVIENOJUMU

Pārbaudiet, vai trauku mazgājamā mašīna ir pieslēgta ūdens padevei un vai krāns ir atvērts.

2. IESLĒDZIET TRAUKU MAZGĀJAMO MAŠĪNU

Darbojas tikai **IESLĒGŠANAS/IZSLĒGŠANAS** pogu.

3. PIEPILDIET STATĪVUS

(skatiet **STATĪVU PIEPILDĪŠANA**)

4. MAZGĀŠANAS LĪDZEKĻA DOZATORA UZPILDE

(skatiet **PROGRAMMU TABULU**)

5. ATLASIET PROGRAMMU UN PIELĀGOJIET CIKLU

Atlasiet piemērotāko programmu, ņemot vērā trauku veidu un netīrību, (skatiet **PROGRAMMU APRAKSTU**) nospiežot pogu **P**. Atlasiet nepieciešamās izvēlnes (skatiet **IZVĒLNES UN FUNKCIJAS**).

6. PALAIŠANA

Palaidiet mazgāšanas ciklu, nospiežot **PALAIŠANAS/APTURĒŠANAS** pogu. Programmai uzsākot darbu tiks atskaņots skaņas signāls.

7. MAZGĀŠANAS CIKLA BEIGAS

Mazgāšanas cikla beigās tiek atskaņots skaņas signāls, displejā parādās uzraksts **END**. Izslēdziet ierīci, nospiežot **IESLĒGŠANAS/IZSLĒGŠANAS** pogu un atveriet durvis.

Lai izvairītos no apdedzinājumiem, pagaidiet pāris minūtes un tikai tad izņemiet traukus.

Izņemiet traukus no statīviem, sākot ar apakšējo

Lai vēl vairāk samazinātu enerģijas patēriņu, ilgstoši neizmantojot ierīci tā automātiski izslēgsies.

Ja trauki ir tikai nedaudz netīri vai pirms ievietošanas trauku mazgājamā mašīnā tie ir noskaloti, samaziniet mazgāšanas līdzekļa daudzumu.

AKTĪVAS PROGRAMMAS MODIFICĒŠANA

Ja atlasīta nepareizā programma un tā nesen sākusī darboties, to ir iespējams nomainīt: nospiediet un pieturiet **IESLĒGŠANAS/IZSLĒGŠANAS** pogu, līdz ierīce izslēdzas.

Izslēdziet ierīci, nospiežot **IESLĒGŠANAS/IZSLĒGŠANAS** pogu, atlasiet jauno mazgāšanas ciklu un vēlāmās izvēlnes; palaidiet mazgāšanas nospiežot **PALAIŠANAS/APTURĒŠANAS** pogu.

PAPILDU TRAUKU IEVIETOŠANA

Atveriet durvis (**uzmanieties no KARSTĀ tvaika!**), neizslēdzot ierīci un ievietojiet traukus trauku mazgājamā mašīnā. Aizveriet durvis un nospiediet **PALAIŠANAS/APTURĒŠANAS** pogu, lai atsāktu programmas darbību no vietas, kur tā tika apturēta.

NEJAUŠA IEJAUKŠANĀS

Ja mazgāšanas cikla laikā tiek atvērtas durvis vai notiek elektropadeves pārrāvums, cikls pārtrauc darboties. Tiklīdz durvis tiek aizvērtas vai tiek atjaunota elektropadeve, palaidiet ciklu no tās vietas, kur tas tika apturēts, nospiežot **PALAIŠANAS/APTURĒŠANAS** pogu.

Lai uzzinātu vairāk par funkcijām, pieejama detalizētāka rokasgrāmata, ko varat pieprasīt vai lejuplādēt tīmekļa vietnē, sekojot norādījumiem pēdējā lappusē. www

PADOMI UN IETEIKUMI

PADOMI

Pirms grozu piepildīšanas notīriet no traukiem ēdienu atlikumus un izlejiet šķidrumus no glāzēm. **Nav nepieciešams vispirms izskalot zem tekoša ūdens.**

Novietojiet traukus tā, lai tie stingri turētos vietā un nepārklātos; pārtikas konteinerus novietojiet ar atverēm uz leju un ieliekumiem/izliekumiem vēršiem uz sānu, lai tādējādi ļautu ūdenim piekļūt ikvienai vietai un brīvi plūst.

Bridinājums: vāki, rokturi, tvertnes un pannas netraucē smidzināšanas svirai griezties.

Mazākos priekšmetus ievietojiet galda piederumu grozā.

Ļoti netīri trauki un pannas jāievieto apakšējā grozā, jo tā ir vieta, kur ūdens strūkļas ir spēcīgākas un tādējādi nodrošina vēl labāku mazgāšanu. Pēc ierīces piepildīšanas pārliecinieties, ka ierīces smidzināšanas sviras var brīvi griezties.

HIGIĒNA

Lai ierīces iekšpusē neuzkrātos nepatīkamas smakas un nogulsnes, vismaz reizi mēnesī ieteicams izpildīt programmu ar augstu temperatūru. Lai iztīrītu ierīci, izmantojiet vienu tējkaroti mazgāšanas līdzekļa un darbiniet ierīci bez tajā ievietotiem traukiem.

NEPIEMĒROTI TRAUKI

- Koka trauki un piederumi.
- Trauslas un dekorētas glāzes, mākslinieciski amatnieku darinājumi un antīki trauki. Rotājumi nav izturīgi.
- Sintētisko materiālu daļas, kas nevar izturēt augstu temperatūru.
- Vara un alvas trauki.
- Trauki, kas nosmērēti ar pelniem, vasku, eļļu vai tinti.

Mazgāšanas laikā glāžu rotājumu un alumīnija/sudraba priekšmetu krāsa var mainīties. Dažādi stikla priekšmeti (piemēram, kristāla trauki) pēc vairākām mazgāšanas reizēm var kļūt nespodri.

GLĀŽU UN TRAUKU BOJĀJUMI

- Lietojiet tikai tādas glāzes un porcelāna traukus, kurus saskaņā ar ražotāja norādēm atļauts mazgāt trauku mazgājamā mašīnā.
- Lietojiet traukiem piemērotu delikātu mazgāšanas līdzekli
- Tiklīdz mazgāšanas cikls ir beidzies, izņemiet glāzes uz galda piederumus no trauku mazgājamās mašīnas.

TĪRĪŠANA UN APKOPE

FILTRU KOMPLEKTA TĪRĪŠANA

Regulāri iztīriet filtrus, lai tie neaizsērētu un notekūdens aizplūstu pareizi.

Filtru komplekts sastāv no trim filtriem, kas savāc mazgāšanas ūdenī esošās ēdienu paliekas un veic ūdens cirkulāciju: lai nodrošinātu labākos mazgāšanas rezultātus, tiem vienmēr jābūt tīriem.

Trauku mazgājamo mašīnu nevar izmantot bez filtriem, kā arī tad, ja filtri ir vaļīgi.

Pēc vairākiem mazgāšanas cikliem iztīriet filtru komplektu ar birstīti (ne metāla), ja nepieciešams, izskalojiet to zem tekoša ūdens un sekojiet zemāk minētajiem norādījumiem:

1. Pagrieziet cilindrisko filtru **A** pretēji pulksteņa rādītāja virzienam un izvelciet to (1. attēls).
2. Noņemiet kausveida filtru **B**, uzspiežot uz tā sānu atlokus (2. attēls).
3. Izņemiet plakano nerūsējošā tērauda filtru **C** (3. attēls).
4. Pārbaudiet sietu un iztīriet ēdienu atliekas. **NEKAD NENOŅEMĪET** mazgāšanas cikla sūkņa drošības elementu (melnā detaļā) (4. attēls).

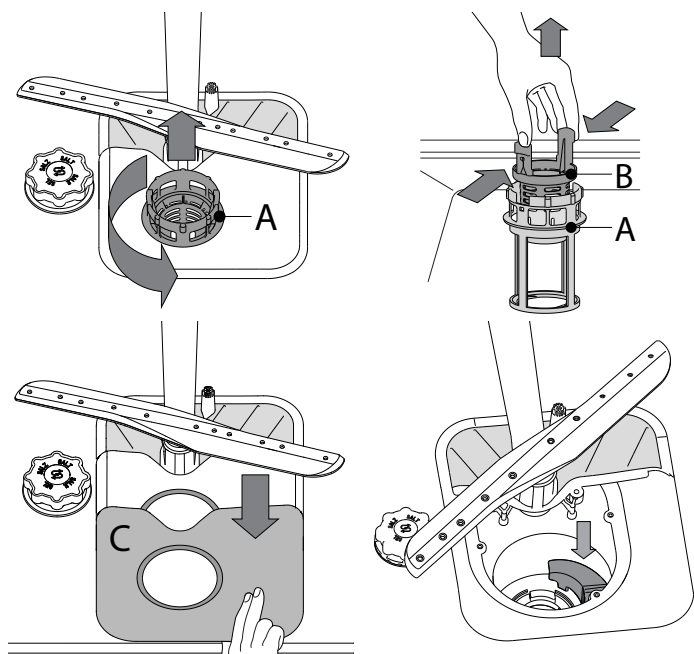

Pēc filtru iztīrīšanas novietojiet tos atpakaļ vietā un rūpīgi nostipriniet; tas ir svarīgi, lai saglabātu trauku mazgājamo mašīnas darbības efektivitāti.

SMIDZINĀŠANAS SVIRU TĪRĪŠANA

Dažkārt ēdienu paliekas var piekalst smidzināšanas svirām un bloķēt atveres, pa kurām tiek smidzināts ūdens. Tādēļ ir ieteicams laiku pa laikam notīriet sviras ar nelielu birstīti (ne metāla).

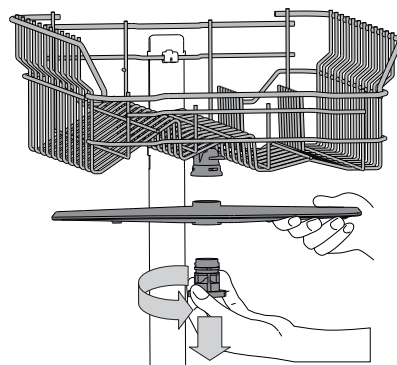

Lai noņemtu augšējo smidzināšanas sviru, pagrieziet plastmasas bloķēšanas gredzenu pretēji pulksteņa rādītāja virzienam. Augšējā smidzināšanas svira jānovieto tā, lai puse, kurā ir lielākais skaits caurumu, būtu vērsta augšup.

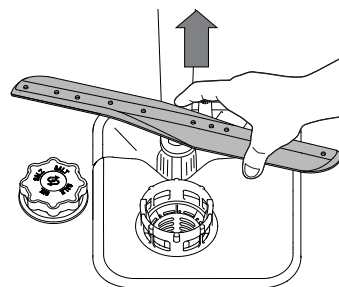

Apakšējo smidzināšanas sviru iespējams noņemt, paceļot to uz augšu.

ŪDENS CAURULES TĪRĪŠANA

Ja ūdens caurules ir jaunas vai tās nav ilgāku laiku izmantotas, pirms mazgāšanas programmu palaišanas pārļiecinieties, vai ūdens ir tīrs un tajā nav piemaisījumu. Neievērojot šo noteikumu, ūdens ieplūdes caurule var nosprostoties un tādējādi sabojāt trauku mazgājamo mašīnu.

PROBLĒMU RISINĀŠANA

Jūsu trauku mazgājamā mašīna nedarbojas pareizi. Pirms sazināšanās ar apkalpošanas centru pārbaudiet, vai problēmu var novērst, ievērojot šajā sarakstā minētās norādes.

| PROBLĒMAS | IESPĒJAMIE CĒLOŅI | RISINĀJUMI |
|---|---|--|
| Trauku mazgājamā mašīna nedarbojas vai nereaģē uz komandām. | Ierīce nav pareizi pieslēgta elektropadevei. | Ievietojiet kontaktdakšu rozetē. |
| | Elektropadeves pārrāvums. | Atjaunojoties elektropadevei, trauku mazgājamā mašīna sāk darboties automātiski. |
| | Trauku mazgājamās mašīnas durvis nav aizvērtas. | Enerģiski spiediet durvis, līdz ir dzirdams „klikšķis”. |
| | Tā nereaģē uz komandām. | Izslēdziet ierīci, nospiežot IESLĒGŠANAS/IZSLĒGŠANAS pogu, vēlreiz ieslēdziet to pēc aptuveni vienas minūtes un atiestatiet programmu. |
| No trauku mazgājamās mašīnas neizplūst ūdens. | Mazgāšanas cikls vēl nav beidzies. | Pagaidiet, līdz mazgāšanas cikls beidzas. |
| | Novadcaurule ir satinusies. | Pārļiecinieties, ka novadcaurule nav satinusies (<i>skatiet MONTĀŽAS NORĀDĪJUMUS</i>). |
| | Izlietnes novadcaurule ir nosprostojusies. | Iztīriet izlietnes novadcauruli. |
| | Filtru ir aizsprostojušas ēdienu atliekas | Iztīriet filtru (<i>skatiet FILTRU KOMPLEKTA TĪRĪŠANA</i>). |
| Trauku mazgājamā mašīna rada skaļu troksni. | Trauki daudzās viens pret otru. | Novietojiet traukus pareizi (<i>skatiet STATĪVU PIEPILDĪŠANA</i>). |
| | Ir radies pārāk liels putu daudzums. | Mazgāšanas līdzekļa daudzums nav pareizi aprēķināts vai tas nav piemērots izmantošanai trauku mazgājamās mašīnās (<i>skatiet MAZGĀŠANAS LĪDZEKĻA DOZATORA UZPILDE</i>). Atiestatiet trauku mazgājamo mašīnu, nospiežot ŪDENS NOVADĪŠANAS pogu (<i>skatiet IZVĒLNES UN FUNKCIJAS</i>) un palaidiet jaunu programmu, nepievienojot mazgāšanas līdzekli. |
| Trauki nav tīri. | Trauki nav bijuši pareizi novietoti. | Novietojiet traukus pareizi (<i>skatiet STATĪVU PIEPILDĪŠANA</i>). |
| | Izsmidzināšanas sviras nevar brīvi griezties, jo tām traucē trauki. | Novietojiet traukus pareizi (<i>skatiet STATĪVU PIEPILDĪŠANA</i>). |
| | Mazgāšanas cikls ir pārāk maigs. | Izvēlieties atbilstošu mazgāšanas ciklu (<i>skatiet PROGRAMMU TABULU</i>). |
| | Ir radies pārāk liels putu daudzums. | Mazgāšanas līdzekļa daudzums nav pareizi aprēķināts vai tas nav piemērots izmantošanai trauku mazgājamās mašīnās (<i>skatiet MAZGĀŠANAS LĪDZEKĻA DOZATORA UZPILDE</i>). |
| | Skalošanas līdzekļa nodalījuma vāciņš nav pareizi aizvērts. | Pārļiecinieties, ka skalošanas līdzekļa dozatora vāciņš ir aizvērts. |
| | Filtrs ir netīrs vai aizsērējis. | Iztīriet filtru komplektu (<i>skatiet TĪRĪŠANA UN APKOPE</i>). |
| | Nav sāls. | Uzpildiet sāls tvertni (<i>skatiet SĀLS TVERTNES UZPILDE</i>). |

APKOPES UN PROBLĒMU RISINĀŠANAS INSTRUKCIJA

Lai uzzinātu vairāk par apkopi un problēmu risināšanu, skatiet **Lietošanas un apkopes pamācību**.

Lietošanas un apkopes instrukciju varat iegūt:

- Pēcpārdošanas servisā; tālruņa numuru skatiet garantijas grāmatiņā;
- lejuplādējot to tīmekļa vietnē: **docs.whirlpool.eu**
- izmantojot QR kodu:



SAZINIETIES AR PĒCPĀRDOŠANAS APKOPES CENTRU

Sazinoties ar pēcpārdošanas servisu, nosauciet kodus, kas atrodami datu plāksnītē ierīces iekšpusē, labajā vai kreisajā pusē. Numurs ir norādīts garantijas grāmatiņā un tīmekļa vietnē:

www.whirlpool.eu

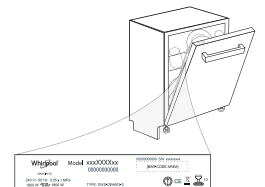

TEHNISKO DATU LAPA

Tehnisko informāciju ar enerģijas patēriņa datiem varat lejuplādēt tīmekļa vietnē: **docs.whirlpool.eu**

400011240699D
08/2019 ks - Xerox Fabriano

