

# GUIA DE REFERÊNCIA DIÁRIA



**OBRIGADO POR TER ADQUIRIDO UM PRODUTO DA WHIRLPOOL.** De modo a receber uma assistência mais completa, registe o seu aparelho em: [www.whirlpool.eu/register](http://www.whirlpool.eu/register)



É possível transferir as Instruções de segurança e o Guia de utilização e de assistência ao visitar o nosso site Web através do [docs.whirlpool.eu](http://docs.whirlpool.eu) e ao seguir as instruções presentes no verso deste documento.

**Antes de utilizar o aparelho, leia cuidadosamente o Guia de saúde e segurança.**

## DESCRIÇÃO DO PRODUTO

### APARELHO

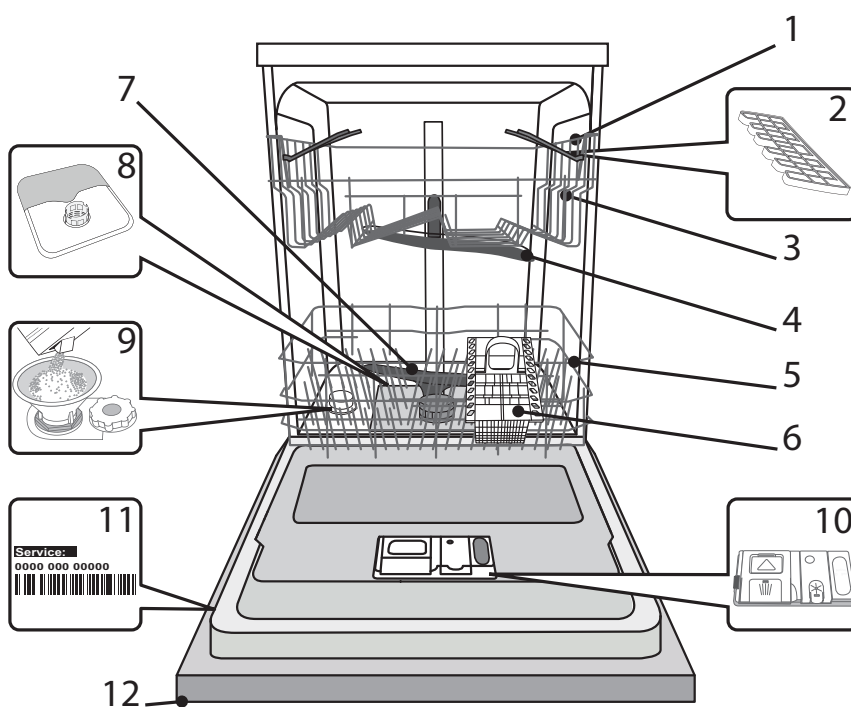

1. Prateleira superior
2. Abas rebatíveis
3. Elemento de ajuste de altura da prateleira superior
4. Braço aspersor superior
5. Prateleira inferior
6. Cesto de talheres
7. Braço aspersor inferior
8. Conjunto de filtragem
9. Depósito do sal
10. Distribuidores de detergente e abrillantador
11. Placa de características
12. Painel de controlo

### PAINEL DE CONTROLO

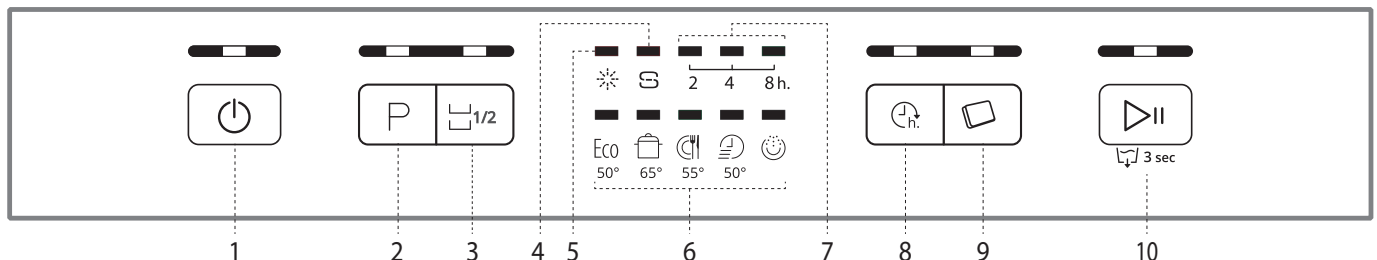

1. Botão de Ligar-Desligar/reposição com luz indicadora
2. Botão de seleção de programas com luz indicadora
3. Botão de meia carga com luz indicadora
4. Luz indicadora de enchimento de sal
5. Luz indicadora de reabastecimento de abrillantador
6. Luzes indicadoras do programa
7. Luz indicadora de atraso
8. Botão de atraso com luz indicadora
9. Botão de pastilhas (past.) com luz indicadora
10. Botão de início/pausa com luz indicadora/drenagem

# PRIMEIRA UTILIZAÇÃO

## SAL, ABRILHANTADOR E DETERGENTE

### CONSELHOS SOBRE A PRIMEIRA UTILIZAÇÃO

Após a instalação, retire os batentes das prateleiras e os elementos elásticos de fixação da prateleira superior.

### ENCHER O DEPÓSITO DE SAL

A utilização de sal previna a formação de CALCÁRIO na loiça e nos componentes funcionais da máquina.

- É importante que o depósito de sal nunca fique vazio.
- É importante definir a dureza da água.

O reservatório de sal está localizado na parte inferior da máquina de lavar loiça (ver *DESCRIÇÃO DOS PROGRAMAS*) e deve ser preenchido quando a **Luz indicadora de ENCHIMENTO DE SAL**  no painel de controlo está acesa.

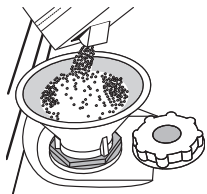

1. Retire a prateleira inferior e desaperte a tampa do depósito (para a esquerda).
2. Apenas na primeira vez em que o fizer: encha o depósito de sal com água.
3. Coloque o funil (*consulte a figura*) e encha o depósito de sal até à respetiva extremidade (aproximadamente 1 kg); é comum ocorrer uma ligeira fuga de água.

4. Retire o funil e limpe qualquer resíduo de sal da abertura.

Certifique-se de que a tampa está firmemente apertada para impedir a entrada de detergente no recipiente durante o programa de lavagem (caso contrário o amaciador de água pode ficar irreparável).

**Se for necessário adicionar sal, é obrigatório executar o procedimento antes do início do ciclo de lavagem.**

### REGULAR A DUREZA DA ÁGUA

Para permitir que o amaciador de água funcione corretamente, é essencial que a definição de dureza da água seja baseada na dureza atual da água na sua habitação. É possível obter estas informações a partir do seu fornecedor de água local.

Normalmente, a definição de fábrica quanto à dureza da água é de 3.

1. Ligue o aparelho ao premir o botão de **Ligar/Desligar**.
2. Desligue o aparelho ao premir o botão de **Ligar/Desligar**.
3. Mantenha premido o botão de **INÍCIO/PAUSA** durante 5 segundos até ouvir um sinal.
4. Ligue o aparelho ao premir o botão de **Ligar/Desligar**.
5. A luz indicadora do programa do nível de definição atual irá piscar.
6. Prima o botão **P** para selecionar o nível de dureza pretendido (ver *TABELA DE DUREZA DA ÁGUA*).

Tabela de dureza da água			
Nível		°dH	°fH
		Graduação alemã	Graduação francesa
1	Macia	0 - 6	0 - 10
2	Intermédia	7 - 11	11 - 20
3	Média	12 - 17	21 - 30
4	Dura	17 - 34	31 - 60
5	Muito dura	35 - 50	61 - 90

7. Desligue o aparelho ao premir o botão de **Ligar/Desligar**.

A definição está completa!

Quando concluir este procedimento, execute um programa sem carregar.

**Utilize apenas sal especificamente concebido para máquinas de lavar loiça.**

Após o sal ter sido colocado na máquina, a luz indicadora de ENCHIMENTO DE SAL desliga-se.

**Se o depósito de sal não estiver cheio, o amaciador de água e o elemento de aquecimento pode ficar danificado**

### ENCHER O DISTRIBUIDOR DE ABRILHANTADOR

O abrillhantador acelera a SECAGEM da loiça. O distribuidor de abrillhantador **A** deve ser cheio quando a **luz indicadora de**

**REABASTECIMENTO DE ABRILHANTADOR**  no painel de controlo acende.

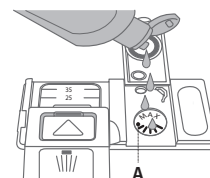
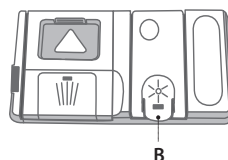

1. Abra o distribuidor **B** ao premir e puxar a aba na tampa.
2. Introduza cuidadosamente o abrillhantador até ao encaixa de referência máxima (110 ml) do espaço de enchimento (evite derramar). Caso ocorra uma fuga, limpe-a imediatamente com um pano seco.
3. Pressione a tampa até ouvir um clique.

**NUNCA coloque o abrillhantador diretamente na cuba.**

### REGULAR A DOSAGEM DE ABRILHANTADOR

Se não estiver satisfeito com os resultados da secagem, é possível ajustar a quantidade de abrillhantador utilizado.

- Ligue a máquina de lavar loiça utilizando o botão **Ligar/Desligar**.
- Desligue-a utilizando o botão **Ligar/Desligar**.
- Prima o botão **INÍCIO/PAUSA** três vezes (irá ouvir um sinal sonoro).
- Ligue-a utilizando o botão **Ligar/Desligar**.
- A luz indicadora do programa do nível de definição atual irá piscar.
- Prima o botão **P** para selecionar o nível de quantidade de abrillhantador a ser fornecido.
- Desligue-a utilizando o botão **Ligar/Desligar**.

A definição está completa!

Se o nível de abrillhantador estiver definido como 1 (ECO), o abrillhantador não será fornecido. A luz indicadora de POUCA QUANTIDADE DE ABRILHANTADOR não ficará acesa caso fique sem abrillhantador.

É possível definir um máximo de 4 níveis de acordo com o modelo da máquina de lavar loiça. As definições de fábrica são específicas deste modelo, pelo que deverá seguir as instruções acima para utilizar corretamente a sua máquina de lavar loiça

- Se a loiça apresentar riscos azulados, defina um número inferior (2-3).
- Se ocorrerem fugas de água ou mascas de calcário na loiça, defina um número superior (4-5).

### ENCHER O DISTRIBUIDOR DE DETERGENTE

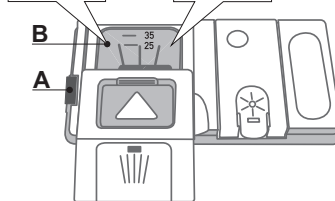

**Para abrir o distribuidor de detergente utilize o dispositivo de abertura A. Introduza o detergente apenas no distribuidor seco B. Coloque a quantidade de detergente para efetuar uma pré-lavagem diretamente no interior da cuba.**



















1. Para dosear o detergente, consulte as informações anteriormente mencionadas para adicionar a quantidade correta. No interior do distribuidor **B**, existem

- indicações que ajudam a dosear o detergente.
2. Remova os resíduos de detergente das extremidades do distribuidor e encerra a tampa até ouvir um clique.
  3. Feche a tampa do distribuidor de detergente ao puxá-la até o dispositivo de encerramento ficar instalado.

O distribuidor de detergente abre automaticamente na altura correta de acordo com o programa.

Se utilizar detergentes multifunções, recomendamos utilizar o botão **PASTILHA**, pois ajusta o programa de modo a obter os melhores resultados de lavagem e secagem.

# TABELA DE PROGRAMAS

Programa	Secagem	Opções disponíveis *)	Recipiente do detergente		Duração do programa de lavagem (h:min.**)	Consumo de água (litros/ciclo)	Consumo de energia (kWh/ciclo)
			Cuba	B			
1. Eco  50°	✓	  	✓	✓	3:20	12,0	1,04
2. Intensivo  65°	✓	  	-	✓	2:30	15,0	1,50
3. Normal  55°	✓	  	-	✓	2:00	15,0	1,35
4. Rápido 30'  50°	-	 	-	✓	0:30	8,5	0,50
5. Pré-lavagem 	-	 	-	-	0:10	4,5	0,01

Os dados do programa ECO são avaliados em condições laboratoriais de acordo com a norma europeia EN 50242.

Nota para os Laboratórios de Ensaio: para informações sobre as condições do ensaio comparativo EN, solicitar ao endereço: [dw\\_test\\_support@whirlpool.com](mailto:dw_test_support@whirlpool.com)

Não é necessário efetuar qualquer tipo de pré-tratamento da loiça antes de iniciar os programas.

\*) Nem todas as opções podem ser utilizadas em simultâneo.

\*\*) A duração do programa apresentada no visor ou no guia são estimativas com base em condições padrão. O tempo real poderá variar dependendo de vários fatores, tais como a temperatura e a pressão da água de entrada, a temperatura ambiente, a quantidade de detergente, a quantidade e o tipo de carga, o equilíbrio da carga, as opções adicionais selecionadas e a calibragem do sensor. A calibragem do sensor pode aumentar a duração do programa até 20 min. Consumo em modo de espera: Consumo em modo de repouso: Consumo em modo 5 W - desligado: 0,5 W

## DESCRIÇÃO DOS PROGRAMAS

### Instruções sobre a seleção do ciclo de lavagem.

#### ECO

Loiça com sujidade normal. Programa padrão, o mais eficiente em termos de energia combinada e consumo de água.

#### INTENSIVO

Programa recomendado para loiça muito suja, especialmente adequado para painéis e frigideiras (não deve ser utilizado para itens delicados).

#### NORMAL

Geralmente, loiça suja. Ciclo diário que assegura um desempenho de limpeza ótimo num curto período de tempo.

#### RÁPIDO 30'

Programa a ser utilizado em loiça ligeiramente suja sem resíduos alimentares secos.

#### PRÉ-LAVAGEM

Loiça a ser lavada posteriormente. Não deve ser utilizado detergente neste programa.

#### Notas:

Tenha em atenção que os ciclos "Rápido" ou "Fast" são mais eficazes para loiça com pouca sujidade.

**Para reduzir ainda mais o consumo de energia, acione a máquina de lavar loiça apenas quando está cheia.**

# OPÇÕES E FUNÇÕES

As OPÇÕES podem ser selecionadas diretamente ao premir o botão correspondente (ver PAINEL DE CONTROLO).

**Se uma opção não for compatível com o programa selecionado (ver TABELA DE PROGRAMAS), o LED correspondente pisca rapidamente 3 vezes e emite um sinal sonoro. A opção não será ativada.**



## MEIA CARGA

Se não tiver muita loiça para lavar, pode ser utilizado um ciclo de meia carga de modo a poupar água, eletricidade e detergente. Selecione o programa e prima o botão de MEIA CARGA: a luz indicadora irá acender. Prima o botão de MEIA CARGA para desmarcar esta opção.

**Lembre-se de que deve reduzir a quantidade de detergente para metade.**



## PASTILHA

Esta definição permite-lhe otimizar o desempenho do programa de acordo com o tipo de detergente utilizado. Prima o botão PASTILHA (a luz indicadora irá acender) caso utilize detergentes combinados na forma de pastilha (abrilhantador, sal e detergente na 1.ª dose). **Caso utilize um detergente líquido ou em pó, esta opção deve estar desligada.**



## ATRASSO

É possível atrasar a hora de início do programa em 2, 4 ou 8 horas:

1. após selecionar o programa pretendido e qualquer outra opção, prima o botão de ATRASO. A luz indicadora irá acender.
2. Selecione o tempo de atraso pretendido ao premir o botão de ATRASO repetidamente. As luzes indicadoras de 2, 4 ou 8 horas irão acender-se sucessivamente. Se premir o botão de ATRASO novamente, a opção é desmarcada e a luz indicadora apaga-se.
3. Após o processo de seleção, a contagem decrescente irá iniciar ao premir o botão de INÍCIO/PAUSA. A luz indicador do período de atraso selecionado e o botão de Início/Pausa acendem-se.
4. Quando este período terminar, a luz indicadora de ATRASO apaga-se e o programa é iniciado.

**A unção de ATRASO não pode ser definida após o início do programa.**



## DRENAGEM

Para interromper e cancelar o ciclo ativo, é possível utilizar a função de DRENAGEM. Mantenha premido o botão de INÍCIO/PAUSA para ativar a função de DRENAGEM. O programa ativo será interrompido e a água na máquina de lavar loiça será drenada.

# UTILIZAÇÃO DIÁRIA

## 1. VERIFICAÇÃO DA LIGAÇÃO DE ÁGUA

Certifique-se de que a máquina de lavar loiça está ligada à rede de abastecimento de água e que a torneira está aberta.

## 2. LIGAR A MÁQUINA DE LAVAR LOIÇA

Prima o botão **Ligar/Desligar**.

## 3. CARREGAR AS PRATELEIRAS

(ver *CARREGAR AS PRATELEIRAS*)

## 4. ENCHER O DISTRIBUIDOR DE DETERGENTE

(ver *TABELA DE PROGRAMAS*).

## 5. ESCOLHER O PROGRAMA E PERSONALIZAR O CICLO

Selecione o programa mais adequado de acordo com o tipo de loiça e respetivo nível de sujidade (ver *DESCRIÇÃO DOS PROGRAMAS*) ao premir o botão **P**.

Selecione as opções pretendidas (ver *OPÇÕES E FUNÇÕES*).

## 6. INICIAR

Inicie o ciclo de lavagem ao premir o botão de **INÍCIO/PAUSA**. Quando o programa iniciar vai ouvir um sinal sonoro.

## 7. FINAL DO CICLO DE LAVAGEM

O final do ciclo de lavagem é indicado através de sinais sonoros e através da luz indicadora intermitente do programa selecionado.

Abra a porta e desligue o aparelho ao premir o botão

**Ligar/Desligar**.

Aguarde alguns minutos antes de retirar a loiça para evitar a ocorrência de queimaduras.

Descarregue as prateleiras começando pela prateleira inferior.

**A máquina irá desligar automaticamente durante determinados períodos de inatividade prolongados, de modo a minimizar o consumo de eletricidade.**

**Se a loiça só estiver ligeiramente suja ou se tiver sido passada por água antes de ter sido colocada na máquina de lavar loiça, reduza a quantidade de detergente utilizada em conformidade.**

## MODIFICAR UM PROGRAMA EM EXECUÇÃO

Se selecionar um programa incorretamente, é possível alterá-lo desde que tenha acabado de começar: e mantenha premido o botão de **Ligar/Desligar**, a máquina irá desligar-se.

Ligue novamente a máquina utilizando o botão de **Ligar/Desligar** e selecione o novo ciclo de lavagem e quaisquer opções pretendidas. Inicie o ciclo ao Prima o botão de **INÍCIO/PAUSA**.

## ADICIONAR LOIÇA EXTRA

Sem desligar a máquina, abra a porta (**tenha cuidado com o VAPOR quente!**) e coloque a loiça no interior da máquina de lavar loiça. Feche a porta e prima o botão de **INÍCIO/PAUSA**, o ciclo irá iniciar a partir do ponto no qual foi interrompido.

## INTERRUPÇÕES ACIDENTAIS

Se a porta for aberta durante o ciclo de lavagem ou se ocorrer uma falha de energia, o ciclo é interrompido. Quando a porta é fechada ou o fornecimento de eletricidade é restaurado, para iniciar novamente o ciclo a partir do ponto no qual foi interrompido prima o botão de **INÍCIO/PAUSA**.

*Para obter mais informações sobre as funções, é possível solicitar ou transferir o Guia de utilização e de assistência através da WEB ao seguir as instruções presentes na última página.*

# CONSELHOS E SUGESTÕES

## SUGESTÕES

Antes de carregar os cestos, retire todos os resíduos alimentares da loiça e esvazie os copos. **Não é necessário passar a loiça por água previamente.**

Disponha a loiça de modo a ficar colocada corretamente para não cair e disponha os recipientes com as aberturas viradas para baixo e as peças côncavas/convexas numa posição oblíqua, permitindo que a água chegue a todas as superfícies e que circule livremente.

**Advertência:** certifique-se de que as tampas, pegas, tabuleiros e as frigideiras não impedem a rotação dos braços aspersores.

Coloque todos os itens de pequenas dimensões no cesto de talheres. Os pratos e panelas com muito sujidade devem ser colocados no cesto inferior, pois neste setor as pulverizações de água são mais potentes e possibilitam um desempenho superior da lavagem.

Após carregar o aparelho, certifique-se de que os braços aspersores rodam livremente.

## HIGIENE

Para evitar odores e sedimentos que podem ficar acumulados na máquina de lavar loiça, execute um programa de alta temperatura pelo menos mensalmente. Utilize uma colher de sobremesa de detergente e acione a máquina sem carga para limpá-la.

## LOIÇA INADEQUADA

- Loiça e talheres em madeira.
- Copos decorados delicados e talheres antigos e de fabrico artesanal. As respetivas decorações não são resistentes.
- Peças em material sintético que não suportem altas temperaturas.
- Loiça fina e em cobre.
- Loiça suja com cinza, cera, massa lubrificante ou tinta.

As cores das decorações em vidro ou das peças em prata/alumínio pode sofrer alterações e desbotar durante o processo de lavagem. Alguns tipos de vidros (p. ex., objetos de cristal) podem tornar-se opacos após um determinado número de ciclos de lavagem.

## DANOS NOS COPOS E LOIÇA

- Utilize apenas copos e peças de porcelana com autorização do fabricante relativamente à possibilidade de poderem ser lavados na máquina de lavar loiça.
- Utilize um detergente adequado para à loiça.
- Recolha os copos e a loiça da máquina de lavar loiça assim que o ciclo de lavagem terminar.

# CARREGAR AS PRATELEIRAS

## PRATELEIRA SUPERIOR

Carregue com loiça leve e delicada: copos, pires e saladeiras.

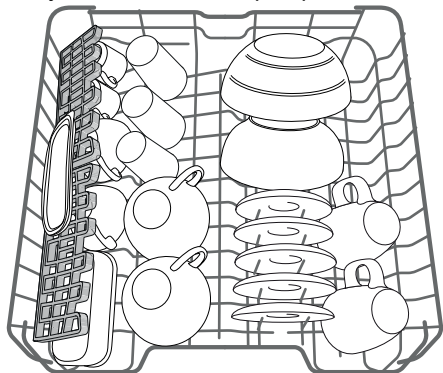

(exemplo de carregamento da prateleira superior)

## AJUSTAR A ALTURA DA PRATELEIRA SUPERIOR

É possível ajustar a altura da prateleira superior: posição alta para colocar loiça volumosa no cesto inferior e posição baixa para aproveitar ao máximo os suportes rebatíveis criando mais espaço na parte da frente e evitando a colisão com os itens carregados na prateleira inferior.

A prateleira inferior está equipada com um **elemento de ajuste de altura da prateleira superior** (consulte a figura). Sem pressionar as alavancas, eleve ao segurar simplesmente nas partes laterais da prateleira assim que a mesma permaneça estável na posição superior.

Para restaurar na posição inferior, prima as alavancas **A** nas partes laterais da prateleira e desloque o cesto para trás.

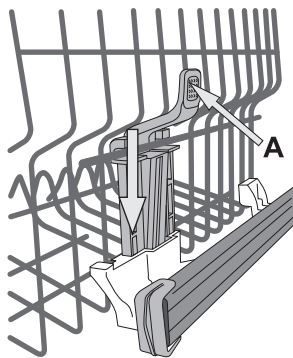

**Recomendamos vivamente que não ajuste a altura da prateleira quando está carregada.**

**NUNCA levante ou baixe o cesto apenas de um lado.**

## ABAS REBATÍVEIS COM POSIÇÃO AJUSTÁVEL

As abas laterais rebatíveis podem ser posicionadas em três alturas diferentes de modo a otimizar a disposição da loiça no interior da prateleira.

Os copos de vinho podem ser colocados e segurados nas abas rebatíveis ao introduzir a haste de cada copo nas ranhuras correspondentes.

Para obter um ótimo resultado da secagem, aumente a inclinação das abas rebatíveis.

Para alterar a inclinação, puxe a aba rebatível para cima, deslize-a ligeiramente e posicione-a conforme queira.

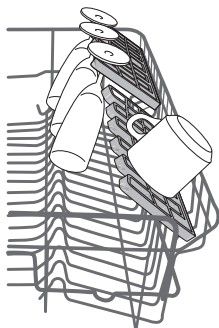

Adequado para tachos, tampas, pratos, saladeiras, loiça, etc. A tampas e pratos de grandes dimensões devem ser colocados nas laterais para evitar interferências com o braço aspersor.

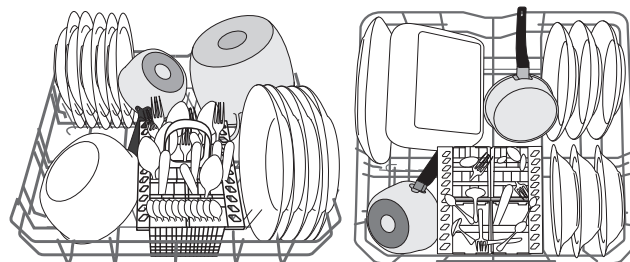

(exemplo de carregamento da prateleira inferior)

## CESTO DE TALHERES

O cesto modular está equipado com duas grelhas superiores para facilitar a disposição dos talheres. O cesto de talheres só deve ser posicionado na parte dianteira da prateleira inferior.

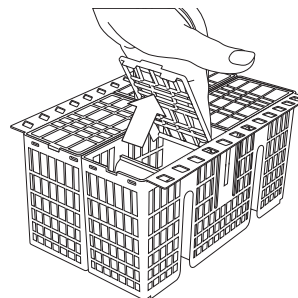

**As facas e restantes utensílios com extremidades pontiagudas devem ser colocados no cesto de talheres com as pontas viradas para baixo ou devem ser posicionadas numa posição horizontal nos compartimentos rebatíveis na prateleira superior.**

## PRATELEIRA INFERIOR

# ASSISTÊNCIA E MANUTENÇÃO

## LIMPEZA DO CONJUNTO DE FILTRAGEM

Limpe regularmente o conjunto de filtragem para que os filtros não fiquem obstruídos e para que os fluxos de água circulem corretamente. O conjunto de filtragem é composto por três filtros que remove os resíduos alimentares da água utilizada na lavagem e, em seguida, recircula a água: para obter os melhores resultados de lavagem, necessita de mantê-los limpos.

**A máquina de lavar loiça não deve ser utilizada sem filtros ou com os mesmos soltos.**

Após diversas lavagens, verifique o conjunto de filtragem e, se for necessário, limpe-o completamente sob água potável utilizando uma escova não metálica e seguindo as instruções abaixo.

1. Rode o filtro cilíndrico **A** para a esquerda e retire-o (fig. 1).
2. Retire o suporte do filtro **B** exercendo uma ligeira pressão nas abas laterais (fig. 2).
3. Retire o filtro com placa em aço inoxidável **C** ao deslizá-lo (fig. 3).
4. Inspeccione o coletor e retire os resíduos alimentares.

**NUNCA RETIRE** a proteção da bomba do ciclo de lavagem (detalhes a preto) (fig. 4).

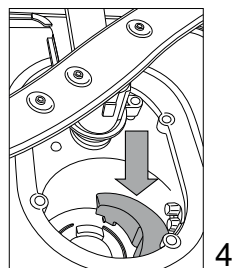
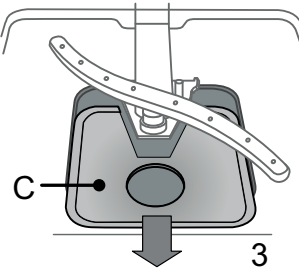
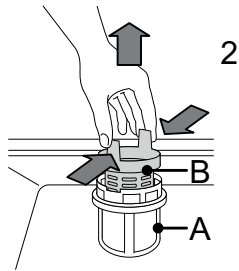
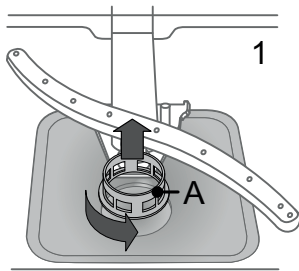

Após limpar os filtros, volte a colocar o conjunto de filtragem e instale-o no local correto (isto é essencial para manter o funcionamento eficiente da máquina de lavar loiça).

## LIMPAR OS BRAÇOS ASPERSORES

Por vezes, os resíduos alimentares podem ficar incrustados nos braços aspersores e bloquear os orifícios utilizados para pulverizar a água. Por isso, é recomendado verificar os braços regularmente e limpá-los com uma escova não metálica de pequenas dimensões.

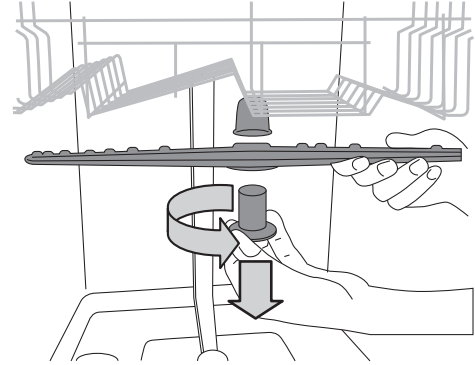

Para retirar o braço aspersor superior, rode o anel de retenção de plástico para a esquerda. O braço aspersor superior deve ser substituído para que o lado com o mais número de orifícios fique virado para cima.

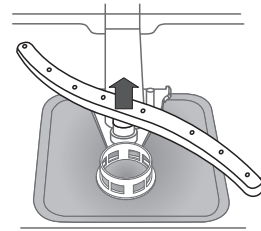

O braço aspersor inferior deve ser retirado ao puxar.

## LIMPAR O TUBO FLEXÍVEL DE ENTRADA DA ÁGUA

Se os tubos flexíveis da água forem novos ou se ainda tiverem sido pouco utilizados, deixe a água circular para garantir que estão desimpedidos e sem impurezas antes de executar as ligações necessárias. Se não considerar esta precaução, a entrada de água pode ficar bloqueada e danificar a máquina de lavar loiça.

# RESOLUÇÃO DE PROBLEMAS

A máquina de lavar loiça não funciona corretamente. Antes de entrar em contacto com o Centro de assistência, verifique se o problema pode ser resolvido ao consultar a seguinte lista.

PROBLEMAS	CAUSAS POSSÍVEIS	SOLUÇÕES
A máquina de lavar loiça não liga ou não responde aos comandos.	O aparelho não foi ligado corretamente.	Ligue a ficha à tomada.
	Falha de energia.	A máquina de lavar loiça liga automaticamente quando a energia regressa.
	A porta da máquina de lavar loiça não está fechada.	Pressione energeticamente a porta até ouvir um "clique".
	Não responde aos comandos.	Desligue o aparelho ao premir o botão de <b>Ligar/Desligar</b> , volte a ligá-lo após aproximadamente um minuto e reinicie o programa.
A máquina de lavar loiça não efetua a drenagem.	O ciclo de lavagem ainda não terminou.	Aguarde até o ciclo de lavagem terminar.
	O tubo flexível de drenagem está dobrado.	Verifique se o tubo flexível de drenagem está dobrado ( <i>consulte as INSTRUÇÕES DE INSTALAÇÃO</i> ).
	O tubo de drenagem do lava-loiça está bloqueado.	Limpe o tubo de drenagem do lava-loiça.
	O filtro está bloqueado com resíduos alimentares.	Limpe o filtro ( <i>ver LIMPEZA DO CONJUNTO DE FILTRAGEM</i> ).
A máquina de lavar loiça produz um ruído excessivo.	A loiça está a produzir ruídos.	Disponha a loiça corretamente ( <i>ver CARREGAR AS PRATELEIRAS</i> ).
	Foi produzida uma quantidade excessiva de espuma.	O detergente não foi medido corretamente ou não é adequado para ser utilizado em máquinas de lavar loiça ( <i>ver ENCHER O DISTRIBUIDOR DE DETERGENTE</i> ). Reinicie a máquina de lavar loiça ao premir o botão de DRENAGEM ( <i>ver OPÇÕES E FUNÇÕES</i> ) e execute um novo programa sem detergente.
A loiça não está bem lavada.	A loiça não foi disposta corretamente.	Disponha a loiça corretamente ( <i>ver CARREGAR AS PRATELEIRAS</i> ).
	Os braços aspersores não conseguiram rodar livremente, tendo sido impedidos pela loiça.	Disponha a loiça corretamente ( <i>ver CARREGAR AS PRATELEIRAS</i> ).
	O ciclo de lavagem é demasiado superficial.	Selecione um ciclo de lavagem adequado ( <i>ver TABELA DE PROGRAMAS</i> ).
	Foi produzida uma quantidade excessiva de espuma.	O detergente não foi medido corretamente ou não é adequado para ser utilizado em máquinas de lavar loiça ( <i>ver ENCHER O DISTRIBUIDOR DE DETERGENTE</i> ).
	A tampa do compartimento do abrillantador não foi encerrada corretamente.	Certifique-se de que a tampa do distribuidor de abrillantador está fechada.
	O filtro está sujo ou obstruído.	Limpe o conjunto de filtragem ( <i>ver ASSISTÊNCIA E MANUTENÇÃO</i> ).
	Sal insuficiente.	Encha o depósito de sal ( <i>ver ENCHER O DEPÓSITO DE SAL</i> ).

## GUIA DE MANUTENÇÃO E DE RESOLUÇÃO DE PROBLEMAS

Para obter mais informações sobre os procedimentos de manutenção e de resolução de problemas, consulte o **Guia de utilização e de assistência**.

O **Guia de utilização e de assistência** pode ser obtido:

- através do Serviço Pós-Venda (consulte o número de telefone no documento da garantia);
- ao transferi-lo do site Web: [docs.whirlpool.eu](http://docs.whirlpool.eu)
- através da utilização do código QR:



## FOLHA DE DADOS TÉCNICOS

Os dados técnicos que contêm os dados do consumo energético podem ser transferidos a partir do site Web: [docs.whirlpool.eu](http://docs.whirlpool.eu)

## CONTACTAR O SERVIÇO PÓS-VENDA

Ao contactar o Serviço Pós-Venda, deve fornecer os códigos apresentados na placa de características instalada no lado esquerdo ou direito no interior da porta da máquina de lavar loiça. O número de telefone encontra-se listado no documento de garantia ou no site Web: [www.whirlpool.eu](http://www.whirlpool.eu)

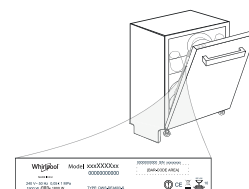

**400011289465**  
07/2018 mk - Xerox Fabriano

