

ДЯКУЄМО ЗА ПРИДБАННЯ ВИРОБУ ФІРМИ WHIRLPOOL.

Для отримання більш повної допомоги зареєструйте свій прилад на сайті www.whirlpool.eu/register

КОНСОЛЬ УПРАВЛІННЯ

1. Кнопка ON/OFF
2. Перемикач програм
3. Кнопка Запуск/Пауза
4. Кнопка Температура
5. Кнопка FreshCare+
6. Кнопка Лише сушіння / Блокування Кнопок
7. Кнопка режимів сушіння
8. Дисплей
9. Кнопка Затримка запуску
10. Кнопка віджиму

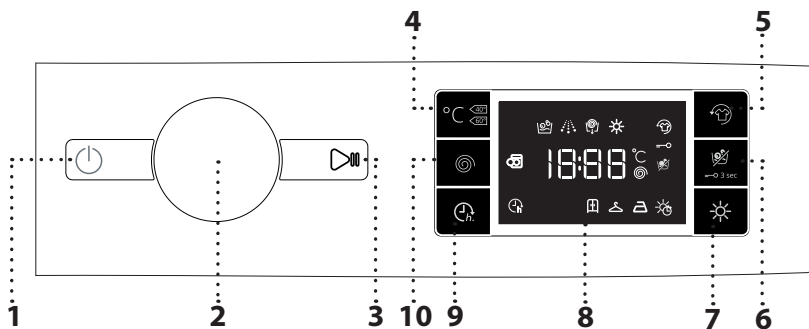

Перед використанням пристрою уважно прочитайте інструкції з техніки безпеки.

Перш ніж користуватися машиною, необхідно викрутити транспортні болти. Докладнішу інструкцію з видалення болтів див. в Інструкції з установлення.

ІНДИКАТОРИ НА ДИСПЛЕЇ

- «Фаза прання» Вказує фазу циклу прання
- Фаза сушіння Функція «FreshCare+» активована
- Функція «Блокування клавіатури» активована
- Тільки сушіння
- Режим сушіння часу
- Сушіння автоматичних рівнів
- Функція «Затримка запуску» активована
- Дверцята заблоковано

ТАБЛИЦЯ ПРОГРАМ

Максимальне завантаження 7 кг Споживання електроенергії у вимкненому стані 0,5 Вт / в черговому режимі 8 Вт							Засоби для прання та до-бавки			Рекомендований мийучий засіб	
Програма	Доступні температури	Макс. швидкість віджимання (об./хв.)	Сушіння	Макс. завантаження для циклу прання (кг)	Макс. завантаження для циклу сушіння (кг)	Тривалість (хвилин)	Попереднє прання	Головний	Пом'якшувач	Порошок	Рідкий
							1	2	3		
ЗМІШАНА БІЛИЗНА	❄ - 40°C	1000	✓	4,5	4,5	Тривалість програми показано на Дисплеї:	-	●	○	-	✓
БАВОВНА (2)	❄ - 60°C	1400	✓	7	5		-	●	○	✓	✓
СИНТЕТИКА (3)	❄ - 60°C	1200	✓	4,5	4,5		-	●	○	✓	✓
ПРИСКОРЕНА 30'	❄ - 30°C	800	-	3,5	-		-	●	○	-	✓
СПОРТ	❄ - 40°C	600	✓	4	4		-	●	○	-	✓
ПРАННЯ ТА СУШІННЯ 45'	30°C	1400	✓	1	1		-	●	○	-	✓
ПРАННЯ ТА СУШІННЯ 90'	30°C	1200	✓	2	2		-	●	○	-	✓
ВІДЖИМ + ЗЛИВАННЯ *	-	1400	✓	7	5		-	-	-	-	-
ПОЛОСКАННЯ + ВІДЖИМ	-	1400	✓	7	5		-	-	○	-	-
БІЛИЗНА	❄ - 90°C	1400	✓	7	5		● (90°)	●	○	✓	✓
БАВОВНА ЕКО (1)	❄ - 60°C	1400	✓	7	5		-	●	○	✓	✓
ВОВНА	❄ - 40°C	800	✓	2	2		-	●	○	-	✓
ДЕЛІКАТНІ ТКАНИНИ	❄ - 30°C	0	✓	1	1		-	●	○	-	✓
COLOURS15°	15°C	1000	✓	4,5	4,5		-	●	○	-	✓

● Необхідне дозування ○ Факультативне дозування

Для програм прання при температурі понад 50° С рекомендується використовувати порошковий мийний засіб замість рідкого та дотримуватися вказівок, наведених на упаковці такого засобу.

Для всіх випробувальних установ:

1) Програма випробувань відповідно до стандарту EN 50229 (Прання): виберіть програму з температурою 60° С.

2) Тривала програма для бавовни: задайте програму з температурою 40° С.

3) Програма тривалого прання синтетичних речей: встановити програму з температурою 40° С.

Програма випробувань відповідно до стандарту EN 50229 (Сушіння): обрати програму прання і завдати рівень сушіння для обох завантажень. Перше сушіння слід виконати при номінальному завантаженні.

* Для виконання лише спорожнення виберіть програму та встановіть швидкість віджиму на 0.

Тривалість циклу, вказана на дисплеї або в настанові, означає приблизний час, розрахований для стандартних умов. Фактичний час виконання циклу може відрізнятися залежності від кількох факторів, зокрема й температури та тиску впускної води, температури довілля, кількості мийного засобу, розміру та типу завантаженої білизни, збалансованості завантаження та вибраних додаткових функціональних опцій.

6th Sense (6-е чуття) - технологія датчика дозволяє підібрати об'єм води, споживання електроенергії і тривалість виконання програми до об'єму завантаженої білизни для прання.

ОПИС ПРОДУКТУ

1. Робоча поверхня
2. Дозатор пральних засобів
3. Панель керування
4. Ручка дверцят
5. Дверцята
6. Водяний фільтр
7. Регульована ніжка (4)

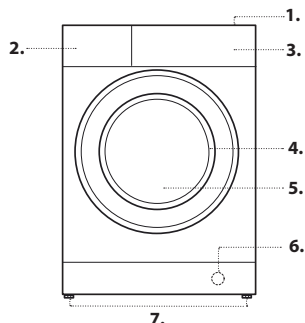

ДОЗАТОР МИЙНИХ ЗАСОБІВ

Відділення 1: Засіб для попереднього прання (порошковий) **Відділення 2:** Пральний засіб для прання (порошковий чи рідкий)

Відділення 3: Додаткові засоби (кондиціонер, тощо)

Кондиціонер не повинен перевищувати відмітку «MAX».

Додаткова ванночка 3: Відбілювач

! Використовуйте порошкові пральні засоби для білих бавовняних речей, а також для попереднього прання або прання при температурі вище 60°C.

! Слідуйте вказівкам на упаковках пральних засобів.

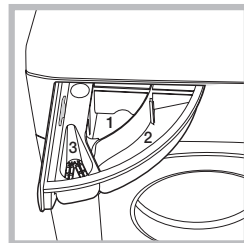

ПРОГРАМИ

Дотримуйтеся рекомендації, наведених на символах прання виробів. Значення, вказане на символі, позначає максимальну рекомендовану температуру для прання даного виробу.



ЗМІШАНА БІЛИЗНА

для прання міцних легко або нормально забруднених предметів одягу з бавовни, льону, синтетичних волокон і суміші волокон.

БАВОВНА

для прання міцних нормально або сильно забруднених рушників, спідньої, столової та постільної білизни з бавовни та льону.

СИНТЕТИКА

для прання нормально забруднених предметів одягу з синтетичних волокон (таких як поліефірні, поліакриловані, віскозні тощо) або суміші бавовни та синтетичних волокон.

ПРИСКОРЕНА 30'

для швидкого прання легко забруднених предметів одягу: цикл триває всього 30 хвилин, заощаджуючи час та енергію. Максимальне завантаження 3,5 кг.

СПОРТ

Для прання незначно забрудненого спортивного одягу (спортивні костюми, шорти і т. ін.). Для досягнення найкращих результатів рекомендуємо не перевищувати зазначене максимальне значення завантаження, див. «ТАБЛИЦЯ ПРОГРАМ». Рекомендуємо використовувати рідкий миючий засіб і додавати кількість речей, що відповідає половинному завантаженню.

ПРАННЯ ТА СУШІННЯ 45'

для швидкого прання та сушіння легко забруднених предметів одягу з бавовни та синтетичних волокон. Цей цикл забезпечує прання та сушіння до 1 кг білизни всього за 45 хвилин.

ПРАННЯ ТА СУШІННЯ 90'

для швидкого прання та сушіння предметів одягу з бавовни та синтетичних волокон. Цей цикл забезпечує прання та сушіння до 2 кг білизни всього за 90 хвилин.

ВІДЖИМ + ЗЛИВАННЯ

віджимає завантажену білизну та потім зливає воду. Для міцних предметів одягу.

ПОЛОСКАННЯ + ВІДЖИМ

виконує полоскання та потім віджимає білизну. Для міцних предметів одягу.

БІЛИЗНА

Для прання рушників, спідньої, столової та постільної білизни з міцної бавовни та льону за середнім або із значним рівнем забруднення. Цикл з фазою попереднього прання перед основною фазою прання застосовується лише у разі вибору температури 90 °C. У цьому випадку рекомендується додавати миючий засіб як до секції попереднього прання, так і до секції основного прання.

БАВОВНА ЕКО

для прання нормально забруднених предметів одягу з бавовни. Це стандартна програма для прання бавовняних речей при температурі 40 або 60 °C, що забезпечує оптимальне споживання води й електроенергії.

ВОВНА

Всі вовняні речі можна прати за допомогою програми «Вовна», навіть якщо на їх ярлику вказано «лише для ручного прання». Для досягнення найкращих результатів використовуйте спеціальні миючі засоби і не перевищуйте зазначену максимальну кількість (кг) білизни.

ДЕЛІКАТНІ ТКАНИНИ

для прання особливо делікатних речей. Перед пранням бажано вивернути предмети одягу навиворіт.

COLOURS 15°

Цей цикл допомагає зберегти кольори за рахунок прання у холодній воді (15 °C) і передбачає менші витрати енергії на нагрівання води, у той же час забезпечуючи задовільні результати прання. Підходить для прання незначно забрудненого, нефарбованого одягу. Цей цикл лише при 15 °C забезпечує результати прання, які можна порівняти з результатами прання змішаних тканин за температури 40.

Індикатор заблокованої люка

Якщо символ вимкнено, двері заблоковані. Щоб запобігти пошкодженню, зачекайте, доки символ не вмикається, перш ніж відкривати двері. Щоб відкрити дверцята люку під час виконання циклу натисніть на кнопку START/PAUSE ; якщо символ світиться, це означає, що люк можна відкрити.

ПЕРШЕ ВИКОРИСТАННЯ

Після встановлення, перш ніж розпочати використання машини, виконайте цикл прання з пральним засобом, але не завантажуючи білизну, встановивши програму (60°).

ПОВСЯКДЕННЕ ВИКОРИСТАННЯ

Підготуйте білизну до прання, дотримуючись рекомендацій з розділу «ПОРАДИ І РЕКОМЕНДАЦІЇ».

- Натисніть на кнопку ON/OFF ; індикатор кнопки START/PAUSE повільно блимає.

- Відкрийте люк. Завантажте білизну, звертаючи увагу, щоб не перевищити кількість білизни, зазначену в таблиці програм.

- Витягніть дозатор і додайте пральний засіб у відповідні ванночки, як вказано в розділі «ДОЗАТОР ДЛЯ ПРАЛЬНИХ ЗАСОБІВ».

- Закрийте люк.

- Оберіть за допомогою ручки ПРОГРАМ бажану програму; кожна програма має параметри температури та швидкості віджиму (центрифуги), які можна налаштувати. На дисплеї з'явиться тривалість циклу.

- На машині автоматично дефолт значення температури й швидкості віджиму для вибраного циклу або останні використані параметри, якщо вони сумісні з вибраним циклом.

- Виберіть бажані опції.

- Натисніть на кнопку START/PAUSE щоб запустити програму прання, відповідний індикатор загориться і люк буде заблоковано (символ вимкнено).

ЯК ПРИЗУПИНИТИ ПРОГРАМУ

Щоб призупинити прання (режим паузи), знову натисніть на кнопку START/PAUSE ; індикатор блиматиме. Якщо індикатор світиться, ви можете відкрити люк. Щоб продовжити прання з місця, де воно було перервано, знову натисніть на кнопку START/PAUSE .

ЯК ВІДКРИТИ ЛЮК У РАЗІ НЕОБХІДНОСТІ

Після початку циклу символ вмикається, щоб сигналізувати, що двері не можна відкрити. До тих пір, поки виконується цикл прання, люк залишається заблокованим. Щоб відкрити люк під час виконання програми, наприклад, для додавання або видалення речей, натисніть на кнопку START/PAUSE для переходу в режим паузи; індикатор почне блимати. Якщо індикатор світиться, ви можете відкрити люк. Знову натисніть на кнопку START/PAUSE , щоб продовжити програму.

ЯК ЗМІНИТИ ПРАЦЮЮЧУ ПРОГРАМУ ПРАННЯ

Для зміни програми під час виконання циклу призупиніть машину, натиснувши на кнопку START/PAUSE (індикатор START/PAUSE блиматиме); оберіть бажаний цикл та знову натисніть на кнопку START/PAUSE .

! Якщо необхідно анулювати вже розпочатий цикл, утримуйте кнопку УВІМКН./ВИМКН. натиснутою відносно тривалий час . Цикл буде перерваний і машина вимкнеться.

ЗАВЕРШЕННЯ ПРОГРАМИ

На це вказує надпис «END» на дисплеї; коли символ вмикається, двері можуть бути відкриті. Відкрийте люк, витягніть білизну й вимкніть машину. , пральна машина автоматично вимкнеться приблизно через півгодини. Закрийте кран подачі води, відкрийте дверцята і розвантажте пральну машину. Залиште дверцята відчиненими, щоб висушити барабан.

ДОДАТКОВІ ФУНКЦІЇ

- Якщо вибрана опція є несумісною з набором програм, на цю несумісність вказуватиме зумер і буде блимати відповідний індикатор.
- Якщо вибрана опція є несумісною з іншою, раніше встановленою опцією, активною залишатиметься лише остання вибрана опція.

Freshcare+

Дана функція, у разі її використання з циклами прання, підвищує їх ефективність, генеруючи пару для блокування проліферації головних джерел неприємних запахів всередині приладу (виключно для прання). Після фази обробки парю машина виконує делікатний цикл, під час якого відбувається повільне обертання барабана. Коли функція FRESHCARE+ використовується разом з циклами сушіння, вона запобігає формуванню глибоких складок на одязі завдяки повільному обертанню барабана.

Цикл FreshCare+ починається після закінчення прання або сушіння і триває максимум 6 годин; цикл можна перервати будь-якої миті, натиснувши одну з кнопок на панелі керування або повернувши ручку. Зачекайте приблизно 5 хвилин, перш ніж відкривати люк.

Затримка запуску

Для налаштування відстрочки запуску програми натискайте цю кнопку до відображення потрібного значення часу. Цей символ світиться на дисплеї, коли функція активна. Для скасування відстрочки запуску знову натискайте кнопку, доки на дисплеї не відобразиться значення «0».

Температура

Кожна програма має свою задану температуру. Якщо Ви бажаєте змінити її, натисніть на кнопку . Значення відображається на дисплеї.

Швидкість віджиму

Кожна програма має свою задану швидкість віджиму. Якщо Ви бажаєте змінити її, натисніть на кнопку . Значення відображається на дисплеї.

Встановлення сушіння

При першому натисканні на кнопку машина автоматично вибирає максимальний рівень сушіння, сумісний з заданою програмою. При повторному натисканні зменшується рівень, а потім й час сушіння, аж до повного його виключення - "OFF".

Можна встановити сушіння:

A - залежно від бажаного рівня сушіння:

Шафа : для випраних речей, які мають складатися у шафу без прасування.

Вішалка : ідеально для речей, які не потребують повного висушування.

Праска : для речей, які мають прасуватися у подальшому. Рівень залишкової вологості поміжкше складки та полегшує їхнє зникнення.



B - За часом: від **30** до **210** хвилин.

Якщо завантажена білизна перевищує передбачені межі для прання та сушіння, виконайте прання та після завершення програми розділіть білизну та розташуйте одну частину у барабані. Тепер виконуйте інструкцію для "Тільки сушіння". Повтор ц ж операції для білизни, яка залишилася.





Увага: наприкінці сушіння завжди провадите період охолодження.

Тільки сушіння

Натиснути на кнопку , щоб виконати тільки сушіння.

Після обрання бажаної програми, сумісною з типом білизни, натисканням на кнопку  відбувається виключення фази прання і активується сушіння на максимальному рівні, передбаченому для обраної програми. Можна змінити і налаштувати рівень або тривалість сушіння шляхом натискання на кнопку сушіння .

БЛОКУВАННЯ КНОПОК

Щоб заблокувати панель керування натисніть та утримуйте кнопку  протягом приблизно 3 секунд. На дисплеї світиться символ , який вказує на те, що панель керування заблоковано (за винятком кнопки ). Це дозволяє захистити програми від ненавмисних змін, особливо коли біла пральної машини є діти. Під час спроби скористатися панеллю керування на дисплеї мигає символ . Для розблокування панелі керування натисніть та утримуйте кнопку  протягом приблизно 3 секунд.

ПОРАДИ І РЕКОМЕНДАЦІЇ

Розподіліть білизну, враховуючи:

Тип тканини (бавовна, сумішеві волокна, синтетика, вовна, речі для ручного прання). Колір (відокремте кольорові речі від білих, нові кольорові речі мають пратися окремо). Делікатні (дрібні речі, типу нейлонових колготок - речі з гачками, типу бюстгалтерів - помістіть в спеціальні мішечки).

Спорожніть кишені

Такі предмети, як монети або запальнички можуть пошкодити пральну машину і барабан. Перевірте гудзики.

ДОГЛЯД ТА ОЧИЩЕННЯ

Для виконання будь-яких операцій з очищення та догляду вимкніть машину і вийміть вилку з електричної розетки. Не використовуйте легкозаймисті рідини для очищення пральної машини.

Відключити воду і напругу

Закривайте водопровідний кран після кожного прання. У такий спосіб зменшується знос гідравлічної частини машини й усувається небезпека витоку.

Виймайте вилку з розетки під час миття машини та під час робіт з технічного обслуговування.

Очистити пральну машину

Зовнішня частина і гумові деталі можуть бути вимиті ганчіркою, зволоженою у теплій воді й милі. Не використовуйте розчинники або абразивні засоби.

Очистити дозатор для пральних засобів

Промийте його під проточною водою. Цю процедуру рекомендується виконувати часто.

Догляд за люком та барабаном

Завжди залишайте відкритими дверцята люку, тоді не утворюватимуться неприємні запахи.

Очистити насос

Пральну машину обладнано насосом з автоматичною чисткою, який не вимагає технічного обслуговування. Може трапитися так, що малі предмети (монети, гудзики) потраплять до форкамери, що захищає насос, розташований у її нижній частині.

! Переконайтеся у тому, що цикл прання закінчено, і витягніть вилку з розетки.

Щоб потрапити до форкамери:

1. Розкрутіть кришку зливного насоса, повертаючи її проти годинникової стрілки: вихід невеликої кількості води є нормальним явищем.
2. Ретельно очистіть всередині.
3. Знову закрутіть кришку.

Перевірити трубу подачі води

Перевіряйте трубу подачі води не рідше одного разу на рік. При виявленні прорізів або тріщин замінійте її: під час прання високі натиск може викликати їх розриви.

! Не користуйтеся трубами, які були вже у вживанні.

СИСТЕМА БАЛАНСУВАННЯ ЗАВАНТАЖЕННЯ

Перед кожним віджимом, для запобігання надмірній вібрації та для рівномірного розподілу навантаження, барабан здійснює оберти на дещо більшій швидкості, ніж швидкість прання. Якщо по закінченні декількох спроб завантажені речі ще не були правильно відбалансовані, машина здійснює віджим на швидкості, нижчій від передбаченої. У випадку надмірної незбалансованості пральна машина здійснює розподіл замість віджиму. З метою оптимального розподілу завантаження та його правильного балансування рекомендується одночасне прання великих і малих речей.





ТРАНСПОРТУВАННЯ І ПЕРЕМІЩЕННЯ



Не піднімайте пральну машину за верхню поверхню.

Витягніть штепсель з електричної розетки та закрийте водопровідний кран. Перевірте, щоб люк і дозатор з пральними засобами були щільно закриті. Від'єднайте зливний шланг від водопровідного крана, потім зніміть зливний шланг. Злийте всю воду з труб і зафіксуйте їх так, щоб вони не отримали ушкодження під час транспортування. Поверніть на місце болти транспортування. Виконайте в зворотному порядку процедуру для зняття болтів транспортування, описану в інструкціях з монтажу.

НЕСПРАВНОСТІ ТА ЗАСОБИ ЇХ УСУНЕННЯ

Може трапитися так, що пральна машина не буде працювати. Перш ніж зателефонувати у Сервісний центр, перевірте, чи не є дана несправність проблемою, що легко вирішується за допомогою наведеного нижче списку.

Несправності	Можливі причини / Засоби усунення
Пральна машина не вмикається	Штепсель не вставлений в електричну розетку або вставлений не до кінця.
	У будинку немає електроенергії.
Цикл прання не розпочинається	Люк погано закрито.
	Кнопку ON/OFF  не було натиснуто.
	Кнопку START/PAUSE  не було натиснуто.
	Водопровідний кран закритий.
	Якщо відстрочення задане на час запуску.
Пральна машина не завантажує воду (на дисплеї відображається напис «H2O»).	Трубу подачі води не під'єднано до водопровідного крану.
	Перегин у шлангу.
	Водопровідний кран закритий.
	У водопроводі немає води.
	Недостатній тиск.
Пральна машина не завантажує і зливає воду	Кнопку START/PAUSE  не було натиснуто.
	Зливний шланг не знаходиться на відстані від 65 до 100 см від підлоги.
	Кінець зливного шланга занурений у воду.
	Стінний каналізаційний злив не має віддушини для виходу повітря.
	Якщо після таких перевірок проблема залишається, закрийте водопровідний кран, вимкніть машину і зателефонуйте у Сервісний центр. Якщо квартира знаходиться на верхніх поверхах будинку, можливо, відбувається сифонний ефект, при якому машина безперервно завантажує й зливає воду. Щоб його ліквідувати, існують спеціальні антисифонні клапани, які можна придбати у торговельній мережі.
Пральна машина не зливає воду чи не віджимає	У програмі не передбачено злив: в деяких програмах його слід запускати вручну.
	Перегин зливного шланга.
	Засмічення зливного шланга.
Пральна машина дуже вібрає під час віджиму	Барабан, у момент встановлення, не був правильно розблокований.
	Машина встановлена нерівно.
	Машина затиснута між меблями і стіною.
Пральна машина пропускає воду	Погано пригвинчено трубу подачі води.
	Переповнений дозатор з пральними засобами.
	Погано закріплений зливний шланг.
Індикатори «Додаткових функцій» і ПУСКУ/ПАУЗИ  блимають, та на дисплеї виводиться код несправності (напр.: F-01, F-..).	Вимкніть машину й витягніть вилку з розетки, зачекайте близько 1 хвилини й увімкніть її повторно. Якщо несправність не усунено, зателефонуйте у Сервісний центр.
Утворюється занадто багато піни	Миючий засіб не підходить для пральної машини (має бути напис «для машинного прання», «для ручного й машинного прання», або подібний).
	Перевищена доза прального засобу.
Пральна машин не призначена суто для суш.	Штепсель не вставлений в електричну розетку або вставлений не до кінця.
	У будинку немає електроенергії.
	Люк погано закрито.
	Якщо відстрочення задане на час запуску.
	СУШІННЯ – в положенні OFF .

DEMO MODE: Щоб деактивувати цю функцію, вимкніть пральну машину. Потім натисніть і утримуйте кнопку «START/PAUSE» , потім не пізніше, ніж через 5 секунд, натисніть також кнопку «ON/OFF»  і утримуйте обидві кнопки протягом 2 секунд.



Щоб завантажити інструкції з техніки безпеки, інструкцію з експлуатації, довідковий листок технічних даних та дані з електроспоживання:

- Відвідайте наш веб-сайт <http://docs.whirlpool.eu>
- Використайте QR-код
- Альтернативно, зверніться до нашого Центру післяпродажного обслуговування (Телефонний номер вказаний у гарантійному талоні). Звертаючись до центру післяпродажного обслуговування, повідомте коди, зазначені на табличці з паспортними даними виробу.

