

VĂ MULȚUMIM CĂ AȚI ACHIZIȚIONAT UN PRODUS

WHIRLPOOL.

Pentru a beneficia de servicii complete de asistență, vă rugăm să vă înregistrați produsul pe [www.whirlpool.eu/register](http://www.whirlpool.eu/register)



Înainte de a utiliza aparatul, citiți cu atenție instrucțiunile de siguranță.

## PANOU DE COMANDĂ

- 1 Tasta Pornit/Oprit
- 2 Tasta Pornire/Pauză

### Taste opțiuni

- 3 Fresh care+
- 4 Rapid (dacă se apasă lung Aadaugă favorite)
- 5 Opțiuni de cicluri (dacă se apasă lung Setări)
- 6 Nivel uscare
- 7 Timp uscare
- 8 Întârziere start

### Taste de navigare și Blocare taste

- 9 SUS
- 10 JOS
- 11 CONFIRMARE  (dacă se apasă lung Blocare taste)

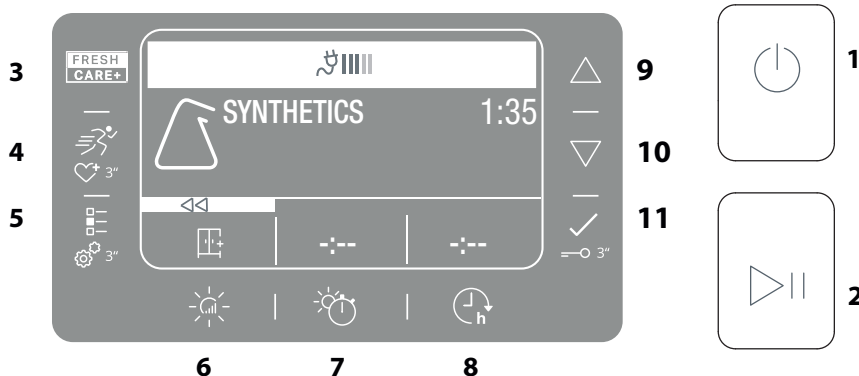

## INDICATORI

Faza ciclului: ☀ Uscare - ❄ Răcire - ⌛ Sfârșit ciclu

🚰 Goliți rezervorul de apă - 🧼 Curățați Filtrul hubloul - 📄 Curățați Filtrul inferior - 📊 Econonitor

Consultați secțiunea remedierea defecțiunilor: 🔧 Defect: Apel unitate service. DEMO Mod demo

## PRIMA UTILIZARE

La prima pornire a aparatului pe panoul de comandă va fi afișat automat meniul de selectare a limbilor. Cu ajutorul tastelor **SUS** și **JOS** este posibilă vizualizarea limbilor prezente în mașină. Apăsând tasta  pentru confirmare. Nu este posibilă utilizarea mașinii fără alegerea limbii.

De asemenea, asigurați-vă că rezervorul de apă este introdus în mod corespunzător. Asigurați-vă că furtunul de evacuare de pe partea din spate a uscătorului de rufe este fixat corect, fie la rezervorul de apă al uscătorului de rufe (consultați imaginea), fie la sistemul local de canalizare a apelor reziduale menajere. Uscătorul trebuie instalat într-o încăpere cu temperatura cuprinsă între 5 °C și 35 °C, pentru a asigura funcționarea corectă a acestuia.

Înainte de utilizarea uscătorului de rufe, asigurați-vă că acesta a stat în poziție verticală timp de cel puțin 6 ore.

## UTILIZAREA ZILNICĂ

Măsurile descrise în continuare vă vor permite să mențineți aparatul în condiții OPTIME. Amintiți-vă să goliți rezervorul după fiecare ciclu de uscare. Amintiți-vă să curățați filtrele după fiecare ciclu de uscare. (Consultați secțiunea „Îngrijire și întreținere”).

1. Deschideți hubloul și introduceți rufele; respectați indicațiile de pe etichetele articolelor de îmbrăcăminte și încărcătura maximă indicată în secțiunea programe. Goliți buzunarele articolelor de îmbrăcăminte. Asigurați-vă ca rufele să nu rămână blocate între hubloul și/sau filtrul aflat pe hubloul.
2. Închideți hubloul.
3. Apăsând tasta Pornit/Oprit.
4. Selectați programul în funcție de tipul rufelor, cu butonul rotativ corespunzător.
5. Selectați opțiunile dacă este necesar.
6. Pentru a începe ciclul apăsați butonul Pornire/Pauză.
7. Finalizarea ciclului de uscare este evidențiată de un semnal sonor. Un indicator de pe panoul de comandă, semnalează finalizarea ciclului. Scoateți imediat rufele, acest lucru ajută la evitarea formării cutelor pe articolele de îmbrăcăminte.
8. Opriteți aparatul apăsând tasta Pornit/Oprit, deschideți hubloul și scoateți rufele. Dacă aparatul nu este oprit manual, după aproximativ un sfert de oră de la terminarea ciclului, acesta se oprește automat pentru a economisi energie.

În cazul în care nu efectuați imediat această ultimă etapă, unele aparate și/sau unele programe/opțiuni sunt prevăzute cu un sistem de prevenire a formării cutelor. Timp de câteva ore, după terminarea uscării, tamburul se rotește, la intervale regulate, în scopul de a preveni formarea cutelor.

În cazul întreruperii curentului electric trebuie să apăsați tasta Pornire/Pauză pentru a relua ciclul.

### Econonitor

Acest indicator arată nivelul de energie consumată în funcție de program și opțiunile setate. Consumul este proporțional cu numărul de linii prezente pe afișaj, alături de pictograma econonitor.

## DESCHIDEREA HUBLULUI ÎN TIMPUL CICLULUI

În timpul funcționării este posibilă deschiderea hubloului. După ce ați închis hubloul, trebuie să apăsați din nou tasta Pornire/Pauză pentru a pune din nou în funcțiune uscătorul de rufe.

## NAVIGARE

Este posibilă navigarea în meniurile disponibile cu ajutorul tastelor "SUS" și "JOS".

- Apăsând tasta  pentru a confirma alegerea.
- Apăsând tasta opțiune în dreptul simbolului <<◀, dacă este prezent pe afișaj, pentru a reveni la pagina precedentă.

**Dacă nu este confirmată nicio alegere, după aproximativ 2 minute, afișajul revine la pagina principală.**

## SETĂRI

Pentru a avea acces la meniul setări, țineți apăsată tasta corespunzătoare timp de câteva secunde.

- **Selectați Limba** vizualizează limbile disponibile pe afișaj.
- **Sunete** permite activarea sau dezactivarea sunetelor (unele sunete, de exemplu semnalările de funcționare defectuoasă, rămân oricum active).
- **Luminozitate** este posibilă modificarea luminozității afișajului.
- **Restabilire Setări** permite restabilirea setărilor din fabrică. După ce ați selectat setarea, țineți apăsată tasta  timp de câteva secunde.

**\*ÎNCĂRCĂT. MAX. 8 Kg (încărcătură uscată)**

## ETICHETE CU INSTRUCȚIUNI DE SPĂLARE

Citiți etichetele articolelor de îmbrăcăminte, în special atunci când le uscați în uscătorul de rufe pentru prima dată. Următoarele simboluri sunt cel mai frecvent utilizate:

- Uscarea în uscătorul de rufe este permisă.
- A nu se usca în uscătorul de rufe.
- A se usca în uscătorul de rufe cu opțiunea temperatură ridicată
- A se usca în uscătorul de rufe cu opțiunea temperatură scăzută





Durata acestor programe depinde de tipul încărcăturii, de tipul țesăturilor, de viteza centrifugii utilizate de mașina de spălat și de alte opțiuni selectate.

**În cazul modelelor cu afișaj, durata ciclurilor este indicată pe panoul de comandă.** Timpul rămas este monitorizat constant și este modificat pe durata ciclului de uscare pentru a indica cea mai bună estimare posibilă.

## PROGRAME

 **Eco bumbac** **kg Max\***  
Program standard pentru bumbac, adecvat pentru uscarea rufelor din bumbac cu grad normal de umiditate. Cel mai eficient program în ceea ce privește consumul de energie pentru uscarea rufelor din bumbac. Alorile de pe eticheta energetică au ca referință acest program.

 **Amestec** **kg 4**  
Acest program este ideal pentru uscarea împreună a țesăturilor din bumbac și a celor sintetice.

 **Lenjerie pat** **Kg Max\***  
Pentru uscarea lenjeriei de pat din bumbac.

 **Cămăși** **kg 3**  
Acest program este dedicat uscării cămășilor fabricate din bumbac sau amestec de bumbac/fibre sintetice.

 **Sport** **kg 4**  
Pentru uscarea articolelor de îmbrăcăminte sportive sintetice sau din amestec de bumbac.

 **Pilote**  
Pentru uscarea articolelor voluminoase, precum o pilotă.

 **Călcare ușoară**  
Acest ciclu relaxează fibrele articolelor de îmbrăcăminte facilitând călcarea și împăturarea; a nu se utiliza pentru articole de îmbrăcăminte încă ude. Potrivit pentru încărcături reduse pentru articole de îmbrăcăminte din bumbac sau amestec de bumbac.

 **Împrospătare**  
Program scurt potrivit pentru împrospătarea fibrelor și a articolelor de îmbrăcăminte prin emisia de aer proaspăt. A nu se utiliza pentru articole de îmbrăcăminte încă ude. Poate fi utilizat pentru orice tip de încărcătură, dar este mai eficient pentru încărcături reduse. Ciclul durează aproximativ 20 de minute.

 **Rapid 30'** **kg 0,5**  
Pentru uscarea articolelor de îmbrăcăminte din bumbac stoarse la înaltă viteză în mașina de spălat.

 **Colorate** **kg Max\***  
Program de uscare delicată potrivit pentru articole de îmbrăcăminte colorate.

 **Speciale**  
Această poziție permite alegerea între diferite programe speciale. Vizualizați programele cu ajutorul tastelor **SUS** și **JOS**. Apăsați tasta  pentru a confirma programul selectat.

•  **Blugi** **kg 3**  
Pentru uscarea blugilor și a îmbrăcăminte din bumbac rezistent, tip denim, de exemplu pantaloni și geaci.

•  **Prosoape** **kg Max\***  
Pentru uscarea articolelor rezistente din bumbac, precum prosoapele pluşate.

•  **Imbrăc. Tehnică** **kg 4**  
Pentru uscarea articolelor de îmbrăcăminte tehnice sintetice sau din bumbac.

•  **Jachete** **kg 2,5**  
Pentru uscarea jachetelor cu pene și puf conferindu-le aspectul moale natural (2 geaci).

## BUTOANE OPȚIUNI

Aceste butoane sunt utilizate pentru personalizarea programului selectat, în funcție de propriile exigențe. Nu toate opțiunile sunt disponibile pentru toate programele. Unele opțiuni sunt incompatibile cu altele setate în precedentă. Incompatibilitatea este evidențiată de un semnal sonor și/ sau indicatoare intermitente. Dacă opțiunea este disponibilă, indicatorul opțiunii selectate va rămâne aprins. Unele opțiuni pot rămâne în memoria programului dacă sunt selectate pentru uscarea precedentă.

## ♥ Favorite

Această poziție permite alegerea între programele și opțiunile corespunzătoare salvate în precedentă. Tastele **SUS** și **JOS** se utilizează pentru derularea listei favoritelor salvate. Apăsați tasta  pentru a selecta ciclul și a-l confirma. Utilizați opțiunea corespunzătoare pentru a salva programele.

 **Lână** **kg 1**  
Pentru uscarea articolelor de îmbrăcăminte din lână. Se recomandă întoarcerea pe dos a articolelor de îmbrăcăminte înainte de uscare. Lăsați să se usuce natural marginile mai grele care rămân umede.

 **Delicate** **kg 2**  
Pentru uscarea rufelor din țesături delicate care necesită o spălare ușoară.

 **Sintetice** **kg 4**  
Pentru uscarea rufelor din fibre sintetice.

## OPȚIUNI

**După ce ați selectat programul este posibilă setarea diferitelor opțiuni, dacă este necesar.**

 **Nivel uscare**  
Apăsați de mai multe ori tasta corespunzătoare pentru a stabili cât de umede trebuie să rămână rufe. Pe ecran se va indica nivelul selectat. După câteva secunde de inactivitate ecranul revine la meniul principal.

 **Uscare antișfonare:** uscare foarte delicată. Utilă pentru a facilita călcarea articolelor de îmbrăcăminte imediat după finalizarea ciclului.

 **Întindere:** un nivel studiat pentru articole de îmbrăcăminte delicate; gata de a fi întinse.

 **Uscare normală:** rufe sunt gata pentru a fi împăturate și așezate în dulap.

 **Uscare extra:** utilizat pentru articole de îmbrăcăminte gata de a fi îmbrăcate la sfârșitul ciclului.

 **Timp uscare**  
Această opțiune permite alegerea duratei uscării. Apăsați de mai multe ori butonul corespunzător pentru a seta timpul dorit pentru uscare. Un indicator aflat pe panoul de comandă semnalează timpul ales.

 **Întârziere start**  
Această opțiune permite setarea unei întârzieri față de începutul ciclului. Apăsați de mai multe ori butonul corespunzător pentru a obține întârzierea dorită. După ce a fost atins timpul maxim care poate fi selectat, apăsarea ulterioară a tastei resetează opțiunea. Un indicator aflat pe panoul de comandă semnalează timpul ales. După ce ați apăsat tasta pornire/pauză: aparatul semnalează timpul rămas pentru pornirea ciclului. În cazul deschiderii hubloului, după închidere, trebuie să apăsați din nou tasta pornire/pauză.

 **Fresh care+**  
Dacă rufe sunt lăsate în interiorul tamburului după finalizarea ciclului, aceasta este expusă proliferării bacteriilor. Această opțiune permite reducerea acestei proliferări prin intermediul controlului temperaturii și a rotației tamburului. Acest tratament are o durată maximă de 6 ore după finalizarea programului setat. Această opțiune, dacă este selectată pentru uscarea precedentă, rămâne în memorie. Dacă această opțiune este utilizată împreună cu întârziere start, tratamentul antișfonare (prin intermediul rotației periodice a tamburului) va fi adăugat și la faza întârziere start.

 **Rapid**  
Permite uscarea mai rapidă.

 **Adaugă Favorite**  
Cu această tastă puteți adăuga programele utilizate frecvent (cel mult 6, dacă introduceți al șaptelea, se anulează unul dintre programele deja salvate) în „Favorite”, cu opțiuni.

- Selectați programul și opțiunile de salvat.
- Țineți tasta apăsată timp de câteva secunde.
- Salvarea este confirmată de un mesaj afișat pe ecran.
- Nu puteți salva de două ori același program, cu opțiuni diferite.

 **Blocare taste**  
Această opțiune face inaccesibile toate comenzile aparatului, cu excepția tastei pornit/oprit. Cu aparatul pornit:

- pentru a activa opțiunea țineți apăsată tasta până când se aprinde indicatorul corespunzător.
  - pentru dezactivarea opțiunii, țineți apăsată tasta până când se stinge indicatorul corespunzător.
- Această opțiune, dacă este selectată pentru uscarea precedentă, rămâne în memorie.

**Opțiuni De Cicluri**

- Cu acest buton puteți accesa un meniu cu opțiunile disponibile (consultați opțiunile următoare). Cu tastele „SUS” și „JOS” puteți să parcurgeți opțiunile, iar cu tasta  puteți confirma selecția.

**Sunset**

Această opțiune activează un semnal acustic prelungit la sfârșitul ciclului. Activați opțiunea dacă nu sunteți sigur că veți auzi sunetul normal de sfârșit de ciclu. După ce ați apăsat tasta de opțiune, puteți să o activați sau să o dezactivați cu tastele SUS și JOS. Apăsăți tasta  pentru a confirma. Această opțiune, dacă este selectată pentru uscarea precedentă, rămâne în memorie.

**Delicat**

Permite o uscare mai ușoară a rufelor, reducând temperatura de uscare.

**Anti - Șifonare**

Această opțiune modifică mișcarea tamburului de rotație pentru a crea o acțiune care reduce încurcarea rufelor. Această opțiune oferă rezultate mai bune atunci când este utilizată cu încărcături mai mici.

**ÎNGRIJIRE ȘI ÎNTREȚINERE**

**Deconectați uscătorul de rufe de la rețeaua electrică în timpul efectuării operațiunilor de curățare și întreținere.**

**Golirea rezervorului de apă după fiecare ciclu (consultați figura A).**

Scoateți recipientul din uscătorul de rufe și goliți-l în chiuvetă sau într-un alt loc de evacuare adecvat, apoi puneți-l la loc corect. Nu utilizați uscătorul de rufe fără a introduce recipientul la locul său.

**Curățarea filtrului hublou după fiecare ciclu (consultați figura B).**

Scoateți filtrul și curățați-l eliminând eventuale reziduuri de scame de pe suprafața acestuia; spălați-l cu apă de la robinet sau aspirați-l cu un aspirator. Pentru performanțe optime, uscați toate filtrele înainte de a le pune la loc. Nu utilizați uscătorul de rufe fără a introduce filtrul la locul său.

Demontarea filtrului hublou:

1. Deschideți hubloul și trageți filtrul în sus.
2. Deschideți filtrul și curățați scamele de pe toate părțile acestuia. Poziționați-l corect la loc; asigurați-vă ca filtrul să fie introdus complet și să se afle la nivelul garniturii uscătorului de rufe.

**Curățarea filtrului inferior la aprinderea indicatorului corespunzător (consultați figura C).**

Scoateți filtrul și curățați-l eliminând eventuale reziduuri de scame de pe suprafața acestuia; spălați-l cu apă de la robinet

sau aspirați-l cu un aspirator. **Cu toate acestea se recomandă curățarea acestui filtru după fiecare ciclu pentru a optimiza performanțele de uscare.** Nu utilizați uscătorul de rufe fără a introduce filtrul la locul său.

Demontarea filtrului inferior:

1. Deschideți ușa inferioară.
2. Prindeți mânerul și trageți afară filtrul inferior.
3. Deschideți partea posterioară a filtrului și înlăturați scamele de pe suprafața internă a plasei.
4. Curățați camera filtrului inferior evitând contactul direct cu lamelele.
5. Închideți la loc partea posterioară a filtrului inferior și introduceți-l la loc controlând ca acesta să fie bine fixat la locul său.
6. Coborâți mânerul filtrului și închideți ușa inferioară.
7. Asigurați-vă ca orificiul de admisie a aerului să fie liber.

**Filtrele sunt componente fundamentale ale procesului de uscare. Funcția acestora este de a colecta scamele care se formează în timpul uscării. În cazul în care filtrele sunt saturate, fluxul de aer din interiorul uscătorului de rufe este grav compromis: timpul de uscare este mai lung, se consumă mai multă energie, iar uscătorul de rufe poate suferi daune. Dacă aceste operațiuni nu sunt efectuate corect, este posibil ca uscătorul de rufe să nu pornească.**

**TRANSPORT ȘI MANEVRARE**

Nu ridicați niciodată uscătorul de rufe apucându-l de blat.

1. Scoateți uscătorul din priză.
2. Asigurați-vă că hubloul și rezervorul de apă sunt închise corespunzător.
3. Dacă furtunul de evacuare este conectat la sistemul de canalizare, fixați din nou furtunul de evacuare pe spatele uscătorului de rufe (consultați Ghidul de instalare).

Consum de energie			
În modul: oprit (Po) – Wați			0.50
În modul: rămas în funcțiune (PI) – Wați			1.00
Programe	Kg	kWh	Minute
Eco Bumbac* <input type="checkbox"/>	8	1.42	165
Eco Bumbac <input type="checkbox"/>	4	0.78	96
Sintetice	4	0.94	113

\*Program de referință pentru eticheta datelor energetice, acest program este adecvat uscării rufelor din bumbac normale și este cel mai eficient program din punct de vedere al consumului de energie pentru rufe din bumbac. (Configurare standard/predefinită inițială).

**Sistem cu Pompă de căldură**

Pompa de căldură conține gaz cu efect de seră care se află într-o unitate închisă ermetic. Această unitate sigilată conține 0.43 kg de gaz R134a F. GWP = 1430 (1 t CO2).

**DESCRIEREA PRODUSULUI**

1. Rezervor de apă
2. Orificiu de admisie a aerului
3. Filtru inferior
4. Filtru hublou

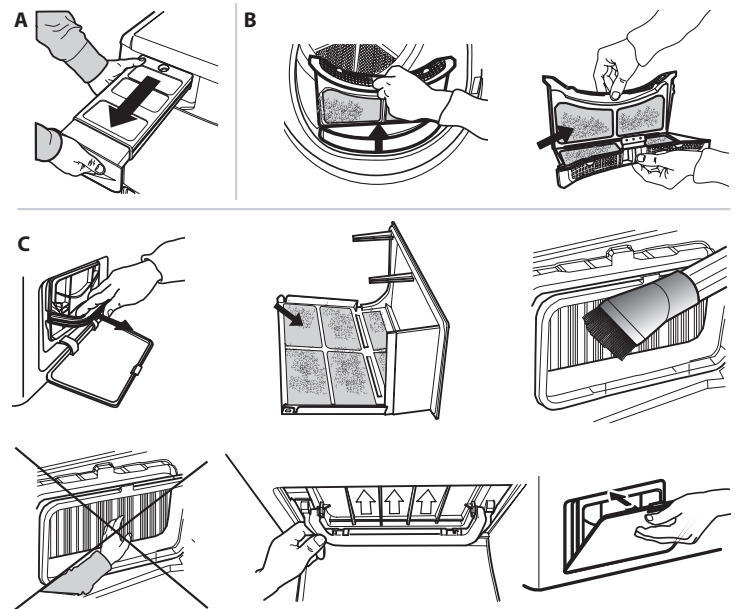
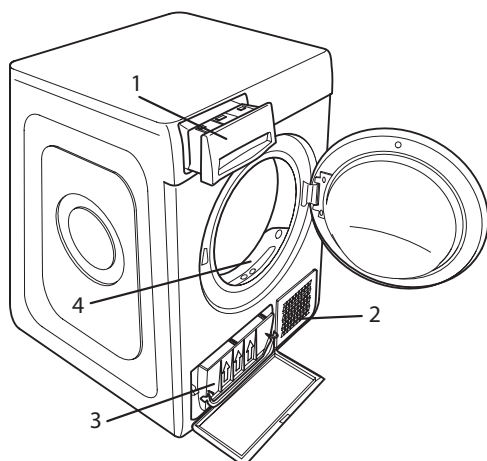



## REMEDIEREA DEFECȚIUNILOR

În caz de defecte de funcționare, înainte de a contacta unitatea de service, consultați tabelul de mai jos. Anomaliile sunt deseori minore și pot fi rezolvate în câteva minute.

Anomalie	Cauza posibilă	Soluție
Uscătorul de rufe nu pornește.	Ștecherul nu este introdus în priză de curent.	Introduceți ștecherul în priză de curent.
	Priza de curent este defectă.	Încercați să conectați un alt aparat electrocasnic în aceeași priză. Nu utilizați dispozitive electrice de conectare la priză precum adaptatoare sau prelungitoare.
	A avut loc o întrerupere a curentului electric.	Așteptați activarea curentului electric.
Uscătorul de rufe nu pornește.	Hubloul este deschis.	Închideți hubloul.
	A fost setată o întârziere de start a ciclului.	În cazul uscătoarelor cu această funcție: așteptați finalizarea ciclului setat sau opriți aparatul pentru a-l reșeta. Consultați secțiunea Opțiuni.
	Nu a fost apăsată tasta Pornire/Pauză pentru a porni programul.	Apăsați tasta Pornire/Pauză.
Timpul de uscare este foarte lung.	Pe aparatele dotate cu funcția de blocare a tastelor, a fost setată această opțiune.	Consultați secțiunea opțiuni, iar dacă este prezentă funcția de blocare a tastelor, dezactivați opțiunea. Oprirea uscătorului de rufe nu este suficientă pentru dezactivarea acestei opțiuni.
	Nu a fost efectuată întreținerea adecvată.	Consultați secțiunea de îngrijire și întreținere și efectuați operațiunile descrise.
	Programul, durata și/sau nivelul de uscare setate nu sunt potrivite tipului și cantității de rufe introduse în uscătorul de rufe.	Consultați secțiunea programe și opțiuni pentru a identifica programul și opțiunile cele mai potrivite tipului de încărcătură.
	Rufe sunt prea umede.	Efectuați un ciclu de spălare cu număr de rotații mai mare ale centrifugii pentru a elimina cât mai multă apă posibil.
	Este posibil ca uscătorul de rufe să fie încărcat excesiv.	Consultați secțiunea programe pentru a verifica încărcătura maximă pentru fiecare program.
Temperatura camerei.	Dacă temperatura camerei nu se încadrează în intervalul 14 – 30 °C, uscarea poate dura mai mult.	
	Programul nu s-a terminat.	Este posibil să fi avut loc o întrerupere a curentului electric.
Programul se termină și rufe sunt mai ude decât v-ați așteptat.	Încărcătură mică.	Programul automat nu a sesizat umiditatea finală necesară iar uscătorul va încheia programul și se va opri. Dacă se întâmplă acest lucru, pur și simplu selectați o scurtă perioadă de uscare suplimentară sau selectați opțiunea uscare extra dacă este disponibilă.

### Indicatori aprinse sau intermitente

<b>Rezervor de apă</b>	Rezervorul de apă este plin.	Goliți rezervorul de apă Consultați secțiunea de îngrijire și întreținere.
<b>Filtrul hubloului și/ sau filtrul inferior *</b>	Anomalie a fluxului de aer necesar pentru funcționarea aparatului.	Curățați filtrul hubloului, filtrul inferior și controlați ca priză de aer să fie liberă. Dacă aceste operațiuni nu sunt efectuate corect, este posibil ca uscătorul de rufe să se defecteze.
<b>Filtrul inferior*</b>	Filtrul inferior trebuie curățat.	Curățați filtrul inferior. Consultați secțiunea de îngrijire și întreținere.
<b>DEMO</b> Ciclul durează numai câteva minute.	Uscătorul de rufe este în modalitate DEMO. Indicatorul DEMO este aprins.	Dezactivați modalitatea Demo. Următoarele acțiuni trebuie efectuate în ordine, fără pauze. Porniți apoi opriți aparatul. Apăsați tasta Start/Pauză până la auzirea unui semnal sonor. Reporniți aparatul. Indicatorul „DEMO” luminează intermitent apoi se stinge.
Prezența simbolului cheii englezești indică o anomalie.	Senzorii aparatului au detectat o anomalie.	Opriți uscătorul de rufe de la rețeaua electrică. Deschideți imediat hubloul și scoateți rufe astfel încât căldura să se disperseze. Așteptați pentru aproximativ 15 minute. Reconectați uscătorul de rufe la rețeaua electrică, încărcați rufe și reluați ciclul de uscare. <b>Dacă problema persistă, contactați Unitatea de service și comunicați literele și numerele care luminează intermitent pe afișaj.</b> <b>De exemplu F3 și E2.</b>

\*Notă: unele modele sunt prevăzute cu funcție de autocurățare; nu sunt dotate cu filtrul inferior. Consultați secțiunea îngrijire și întreținere.



Puteți descărca instrucțiunile privind siguranța, manualul de utilizare, fișa tehnică a produsului și datele energetice:

- Vizitând site-ul nostru web [docs.whirlpool.eu](https://docs.whirlpool.eu)
- Utilizând codul QR
- Ca alternativă, **contactați serviciul nostru de asistență tehnică post-vânzare** (consultați numărul de telefon din certificatul de garanție). Când contactați serviciul nostru de asistență tehnică post-vânzare, vă rugăm să precizați codurile specificate pe plăcuța cu date de identificare a produsului dumneavoastră.

