



DĖKOJAME, KAD ĮSIGIJOTE WHIRLPOOL GAMINĮ.

Kad galėtumėte tinkamai pasinaudoti pagalba, užregistruokite savo prietaisą svetainėje: www.whirlpool.eu/register

Prieš pradėdami naudotis prietaisu, atidžiai perskaitykite saugos ir montavimo instrukcijas. Daugiau informacijos apie gaminį pateikiama svetainėje: docs.whirlpool.eu



Po montavimo nepamirškite nuo indaplovės nuimti apsauginių transportavimo dalių.

VALDYMO SKYDELIS

1. ĮJUNGIMO-IŠJUNGIMO/Nustatymo iš naujo mygtukas su indikatoriaus lempute
2. ANKSTESNĖS programos mygtukas
3. KITOS programos mygtukas
4. MĖGSTAMIAUSIOS programos mygtukas su indikatoriaus lempute
5. Tuščios Druskos Talpyklos indikatoriaus lemputė
6. Tuščios Skalavimo Skysčio Talpyklos indikatoriaus lemputė
7. NUOSĖDŲ ŠALINIMO indikatoriaus lemputė
8. Uždaryto Vandens Čiaupo indikatoriaus lemputė
9. Mygtukų užraktas indikatoriaus lempute
10. Ekranas
11. Programos numerio ir likusio laiko indikatorius

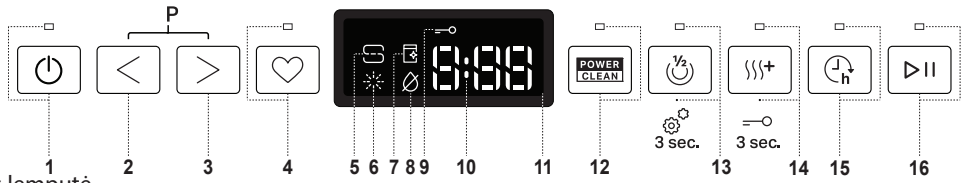

12. Power Clean® parinkties mygtukas su indikatoriaus lempute
13. Pusinės Įkrovos parinkties mygtukas su indikatoriaus lempute / Nustatymas – spauskite 3 sek.
14. Ypač Sausa parinkties mygtukas su indikatoriaus lempute / Mygtukų užraktas – spauskite 3 sek.
15. Atidėjimo parinkties mygtukas su indikatoriaus lempute
16. PALEIDIMO/Pristabdymo mygtukas su indikatoriaus lempute

NAUDOJIMAS PIRMĄ KARTĄ

NUSTATYMŲ MENIU

1. Įjunkite įrenginį paspausdami ĮJUNGIMO/IŠJUNGIMO mygtuką.
2. Paspauskite ir 3 sek. palaikykite Nustatymo (Pusinės Įkrovos) mygtuką, kol pasigirs signalas, o ekrane bus rodoma „SET“.
3. Praėjus vienai sekundei bus rodomas pirmas galimas nustatymas (raidė „h“).
4. Paspauskite mygtuką ANKSTESNIS</KITAS> ir slinkite galimų nustatymų sąrašą (žr. toliau pateikiamą lentelę), tada paspauskite PALEISTI/Pristabdyti, jei norite peržiūrėti ir pakeisti pasirinkto nustatymo reikšmę.
5. Paspauskite ANKSTESNIS</KITAS>, jei norite pakeisti reikšmę, tada paspauskite PALEISTI/Pristabdyti, išsaugokite naująją reikšmę ir grįžkite į pagrindinį meniu.
6. Jei norite pakeisti kitą nustatymą, kartokite 4 ir 5 punkto veiksmus.
7. Jei norite išeiti iš meniu, paspauskite ĮJUNGIMO/IŠJUNGIMO mygtuką arba palaukite 30 sek.

| Vandens kietumo lentelė | | | |
|-------------------------|--------------------------|------------------------------|---------------------------|
| Lygis | °dH Vokiškieji laipsniai | °fH Prancūziškieji laipsniai | °Clark Angliški laipsniai |
| 1 (minkštas) | 0 - 6 | 0 - 10 | 0 - 7 |
| 2 (vidutinis) | 7 - 11 | 11 - 20 | 8 - 14 |
| 3 (vidurkis) | 12 - 16 | 21 - 29 | 15 - 20 |
| 4 (kietas) | 17 - 34 | 30 - 60 | 21 - 42 |
| 5 (labai kietas) | 35 - 50 | 61 - 90 | 43 - 62 |

Norėdami pakeisti vykdykite skyriuje „NUSTATYMŲ MENIU“ pateikiamas instrukcijas.

Naudokite tik specialiai indaplovėms skirtą druską.

Kai visą druską supilsite į prietaisą, DRUSKOS PAPILDYMO indikatoriaus lemputė užges.

Jei nebus pripildyta druskos talpykla, dėl susikaupusių kalkių apnašų gali būti pažeistas vandens minkštinimo ir kaitinimo elementas.

Druską rekomenduojame naudoti karu su indaplovėms skirtomis plovimo priemonėmis.

VANENS MINKŠTINIMO SISTEMA

Vandens minkštinimo įranga automatiškai sumažina vandens kietumą, taip išvengiama kalkių sankaupų ant kaitinimo elemento, pagerėja plovimo efektyvumas. **Ši sistema savaime atnaujinama naudojama druską, todėl ištuštėjus druskos rezervuarui ji reikia papildyti.** Atnaujinimo dažnis priklauso nuo vandens kietumo lygio nustatymo – atnaujinimas vykdomas vieną kartą per 4-6 „Eco“ ciklų, kai nustatytas 3 vandens kietumo lygis. Regeneracijos procesas vykdomas ciklo pradžioje, įpilant papildomai švauraus vandens.

- Vienam atnaujinimui sunaudojama: ~3 l vandens;
- Cilas užtrunka iki 5 minučių ilgiau;
- Sunaudojama mažiau nei 0,005 kWh energijos.

| RAIDĖ | NUSTATYMAS | REIKŠMĖS (Numatytasis – paryškintas) |
|-------|--|--------------------------------------|
| | Vandens kietumo lygis (žr. „VANDENS KIETUMO NUSTATYMAS“ ir „VANDENS KIETUMO LENTELE“) | 1 2 3 4 5 |
| | Skalavimo skysčio lygis (žr. „SKALAVIMO SKYSČIO DOZAVIMO REGULIAVIMAS“) | 0 1 2 3 4 5 |
| | NaturalDry (žr. „PARINKTYS IR FUNKCIJOS“) "1" = Įjungta, "0" = Išjungta | 1 0 |
| | Garsas "1" = Įjungta, "0" = Išjungta | 1 0 |
| | Gamykliniai nustatymai Paspauskite PALEISTI/Pristabdyti, jei norite atkurti visas numatytąsias gamyklinių nustatymų reikšmes, įtrauktas į nustatymų meniu. | - |

DRUSKOS TALPYKLOS PAPILDYMAS

Naudojant druską ant indų ir prietaiso funkcinių dalių nesikaupia kalkių nuosėdos.

Druskos talpykla yra apatinėje indaplovės dalyje (po apatine lentynėle kairėje pusėje).

- Būtina užtikrinti, kad druskos talpykla nebūtų tuščia.
- Labai svarbu, kad nustatytumėte vandens kietumą.
- Kai valdymo skydelyje užsidega DRUSKOS PAPILDYMO indikatoriaus lemputė, reikia įpilti druskos.

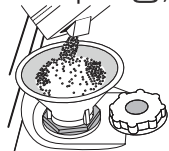

1. Išimkite apatinę lentynėlę ir atsukite talpyklos dangtelį (sukite prieš laikrodžio rodyklę).
2. Įstatykite piltuvėlį (žr. paveikslėli) ir pripildykite druskos talpyklą iki pat jos kraštų (apie 0,5 kg); gali būti, kad ištėkės šiek tiek vandens.
3. Tik atliekant pirmą kartą: pripildykite druskos talpyklą su vandeniu.

4. Išimkite piltuvėlį ir nušluostykite druskos likučius nuo angos. Dangtelį būtina gerai užsukti, kad veikiant plovimo programai į talpyklą nepatektų ploviklis (tai gali nepataisomai sugadinti vandens minkštinimo įtaisą).

Įpylę druskos visada nedelsdami paleiskite programą, kad išvengtumėte korozijos.

Vandens kietumo nustatymas

Kad vandens minkštinimo įtaisas veiktų tinkamai, labai svarbu, kad vandens kietumas būtų nustatytas pagal tikrąjį vandens kietumą jūsų namuose. Šią informaciją galite gauti iš vietinio vandens tiekėjo. Gamyklinis nustatymas yra "3". Žr. „VANDENS KIETUMO LENTELE“.

SKALAVIMO SKYSČIO DOZATORIAUS PILDYMAS

Skalavimo skystis padeda lengviau išdžiovinti indus. Skalavimo skysčio dozatorių A reikėtų pripildyti, kai valdymo skydelyje užsidega SKALAVIMO SKYSČIO PAPILDYMO indikatoriaus lemputė.

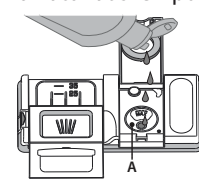
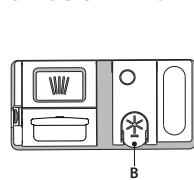

1. Paspausdami ir patraukdami aukštyn dangtelio fiksatorių atidarykite dozatorių B.

2. Atsargiai įpilkite skalavimo skysčio iki maksimalaus lygio žymos (110 ml) – nepripildykite per daug. Jei taip kartais nutiktų, iškart nuvalykite išsipykusį skystį sausa šluoste.

3. Uždarydami paspauskite dangtelį, kad pasigirstų spragtelėjimas.

Skalavimo skysčio NIEKADA nepilkite tiesiai į indaplovę.

Skalavimo skysčio dozavimo reguliavimas

Jei nesate visiškai patenkinti džiovimo rezultatais, galite pareguliuoti naudojamo skalavimo skysčio kiekį.

Norėdami pakeisti vykdykite skyriuje „NUSTATYMŲ MENIU“ pateikiamas instrukcijas.

Jei skalavimo skysčio lygį nustatysite kaip NULIS, skalavimo skystis nebus naudojamas. Pasibaigus skalavimo skysčiui ZEMO SKALAVIMO SKYSČIO LYGIO indikatoriaus lemputė neužsidegs.

Atsižvelgiant į naudojamos indaplovės modelį galima nustatyti iki 6 lygių.

- Jei ant indų matote melsvus dryžius, nustatykite žemesnį skaičių (0-3).
- Jei ant indų matote vandens lašelius arba kalkių nuosėdų žymes, nustatykite didesnį skaičių (4-5).

PLOVIKLIO DOZATORIAUS PILDYMAS

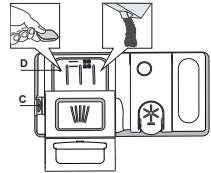

Jei norite atidaryti ploviklio dozatorių, naudokite atidarymo įtaisą C. Ploviklio pilkite tik į sausą dozatorių D. Parengiamojo plovimo ploviklio kiekį įdėkite tiesiai į indaplovę.

1. Matuodami ploviklio kiekį vadovaukitės anksčiau pateikta informacija, kad įdėtumėte tinkamą jo kiekį. Dozatoriaus D viduje yra žymos, kurios padės pasirinkti tinkamą ploviklio kiekį.

2. Pašalinkite ploviklio likučius iš dozatoriaus kampe, tada uždarykite dangtelį taip, kad jis spragtelėtų.

3. Traukdami aukštyn, kol uždarymo įtaisas užsifiksuos vietoje, uždarykite ploviklio dozatoriaus dangtelį.

Ploviklio dozatorius automatiškai atsidarys reikiamu metu vykdant programą.

Naudojant ne indaplovėms skirtą skalbimo priemonę įrenginys gali netinkamai veikti arba sugesti.

KASDIENIS NAUDOJIMAS

1. PATIKRINKITE PRIJUNGIMĄ PRIE VANDENTIEKIO

Patikrinkite, ar indaplovė prijungta prie vandentiekio sistemos ir atidarytas čiaupas.

2. ĮJUNKITE INDAPLOVĘ

Paspauskite **ĮJUNGIMO/ISJUNGIMO** o mygtuką

3. SUDĖKITE INDUS Į LENTYNĖLES (žr. DĖJIMAS Į LENTYNĖLES).

4. PLOVIKLIO DOZATORIAUS PILDYMAS

5. PASIRINKITE PROGRAMĄ IR PRITAIKYKITE CIKLĄ

Pasirinkite tinkamiausią programą atsižvelgdami į indų tipą ir jų nešvarumo lygį (žr. PROGRAMŲ APRĄŠYMAS) tada paspauskite pasirinktos **ANKSTESNIS/KITAS** mygtuką.

Pasirinkite reikiamas parinktis (žr. PARINKTYS IR FUNKCIJOS). Ne visos parinktys suderinamos su visomis funkcijomis.

6. PALEIDIMAS

Pradėkite plovimo ciklą uždarydami dureles ir paspausdami **PALEIDIMO/Pauzės** mygtuką (LED ims šviesti). Programai prasidėjus pasigirs signalas.

7. PLOVIMO CIKLO PABAIGA

Apie pasibaigusį plovimo ciklą praneša garsinis signalas ir ekrane rodomas užrašas **END** (baigta). Išjunkite prietaisą paspausdami **ĮJUNGIMO/ISJUNGIMO** mygtuką ir atidarykite dureles.

Prieš išimdami indus palaukite kelias minutes, kad nenusidegintumėte. Išimkite indus iš lentynėlių pradėdami nuo apatinės.

VEIKIANČIOS PROGRAMOS PAKEITIMAS

Jei pasirinkote netinkamą programą, ją galima pakeisti, jei ji ką tik prasidėjo. Mašinos **NUSTATYMAS IŠ NAUJO**: paspauskite ir ilgiau nei 3 sek. palaikykite **ĮJUNGIMO/ISJUNGIMO** mygtuką, kad išjungtumėte mašiną. **Prietaisų skydelyje matysite „0:01“**. Palaukite, kol pasibaigs išleidimo ciklas (apie 1 min.) Mašiną vėl įjunkite paspausdami **ĮJUNGIMO/ISJUNGIMO** mygtuką ir pasirinkite naują plovimo ciklą bei pageidaujamas parinktis. Paleiskite ciklą paspausdami **PALEIDIMO/Pauzės** mygtuką.

PAPILDOMŲ INDŲ ĮDĖJIMAS

Neišjungdami mašinos šiek tiek praverkite dureles, kad neištikštų vanduo (ims mirksėti **ALEISTI/Pristabdyti LED**) (**Įspėjimas! Karšti garai!**) ir įdėkite indus į indaplovę. Uždarykite dureles ir paspauskite **PALEIDIMO/Pauzės** mygtuką; ciklas bus tęsiamas nuo tos vietos, kurioje jis buvo nutrauktas.

NETYČINIS NUTRAUKIMAS

Jei plovimo ciklo metu atidarysite dureles arba nutrūks elektros tiekimas, ciklas bus sustabdytas. Uždarius dureles ir **TIK PASPAUDUS PALEIDIMO/Pauzės** mygtuką, ciklas bus tęsiamas nuo tos vietos, kurioje jis buvo nutrauktas.

PATARIMAI IR REKOMENDACIJOS

PATARIMAI

Prieš dėdami į krepšius nuo indų pašalinkite visus maisto likučius, o stiklines išpilkite. **Skalauti po tekančiu vandeniu nereikia.**

Indus sudėkite taip, kad jie tvirtai laikytųsi vietoje ir neapvirštų; indus sudėkite angomis žemyn, o įgaubtas / išgaubtas dalis – įstrižai, taip vanduo pasieks visus paviršius ir galės laisvai tekėti.

Perspėjimas: dangteliai, rankenėlės, padėklai ir kepimo skardos netrukdo mentėms su purkštukais sukėti.

Visus smulkius daiktus sudėkite į įrankių krepšį.

Stipriai nešvarius indus ir keptuves dėkite į apatinį krepšį, nes šiame skyriuje vandens srovė yra stipresnė, todėl plaunama intensyviau.

Sukrovę indus į prietaisą įsitikinkite, ar laisvai sukasi mentės su purkštukais.

NETINKAMI INDAI

- Mediniai indai ir įrankiai.
- Jautrios dekoruotos stiklinės, meno dirbiniai ir antikvariniai indai. Šių indų papuošimai nėra atsparūs.
- Dalys iš sintetinių medžiagų nėra atsparios aukštai temperatūrai.
- Variniai ir alaviniai indai.
- Indai sutepti pelenais, vašku, tepalu ar rašalu.

Plaunant stiklinių indų spalvoti papuošimai ir aliumininės / sidabro detalės gali pakeisti spalvą ir išblukti. Be to, po kelių plovimo ciklų tam tikrų tipų stiklo (pvz., kristolo) indai gali tapti matiniais.

STIKLO IR INDŲ PAŽEIDIMAI

- Naudokite tik stiklinius ir porcelianinius indus, kurių gamintojas nurodo, jog juos saugu plauti indaplovėje.
- Naudokite švelnų ploviklį, kuris tinka indams.
- Stiklines, taures ar indus iš indaplovės išimkite kuo greičiau pasibaigus plovimo ciklui.

PATARIMAI DĖL ENERGIJOS TAUPYMO

- Kai buitinė indaplovė naudojama pagal gamintojo instrukcijas, **plaunant stalo indus indaplovėje paprastai sunaudojama MAŽIAU ENERGIJOS ir vandens, nei plaunant indus rankomis.**

- Kad būtų maksimaliai išnaudojamas indaplovės efektyvumas, rekomenduojama **paleisti plovimo ciklą, kai indaplovė pilnai užkrauta.** Užkraunat buitinę indaplovę iki gamintojo nurodytos talpos, bus sutaupoma daugiau energijos ir vandens. Informacijos, kaip teisingai sudėti stalo indus, rasite skyriuje LENTYNĖLIŲ UŽPILDYMAS.

Jei užkrovė tik dalinai, rekomenduojama naudoti atitinkamą plovimo parinktį, jei ji yra (pusinė įkrova / zonos plovimas / keleto zonu), užpildant tik pasirinktas lentynėles. Neteisingai sudėjus indus arba pridėjus jų per daug gali padidėti resursų sąnaudos (pavyzdžiui, vandens, energijos ir laiko, o taip pat gali padidėti triukšmo lygis), sumažėti plovimo ir džiovinimo kokybė.

- Rankiniu būdu praskalaujant indus prieš dedant į indaplovę padidėja vandens ir energijos sąnaudos, todėl tai nerekomenduojama.

HIGIENA

Kad išvengtumėte kvapų ir indaplovėje susikaupusių nešvarumų, **bent kartą per mėnesį paleiskite aukštos temperatūros programą.** Įdėkite šaukštelį ploviklio ir paleiskite programą be įkrovos, kad prietaisą išplautumėte.

APSAUGA NUO ŠALČIO

Jei prietaisas statomas aplinkoje, kurioje esama užšalimo pavojaus, jį **reikia visiškai ištuštinti.** Užsukite vandens čiaupą, atjunkite tiekimo ir išleidimo žarnas, išleiskite visą vandenį. **Įsitikinkite, ar vandens minkštintojo įrenginio druskos** talpykloje yra ištirpusios atkuriamosios druskos, kad prietaisui nepakenktų aplinkos temperatūra, pvz., -20 °C.

Jei prietaisas buvo laikomas šaltoje patalpoje, jis turi pastovėti aplinkoje, kurios temperatūra mažiausiai 5°C bent **24 val.** prieš paleidžiant jį pirmą kartą.

PROGRAMŲ LENTELĖ

| Programa | Programų aprašymas | Džiovinimo etapas Natural-Dry | Galimos parinktys *) | Plovimo programos trukmė (h:min)**) | Vandens sąnaudos (litrai ciklui) | Energijos sąnaudos (kWh/ciklui) | |
|----------|---|-------------------------------|----------------------|-------------------------------------|----------------------------------|---------------------------------|-------------|
| P1 Eco | Ekonominė 50° - Programa „Eco“ tinka įprastai užterštiems stalo indams plauti iškart po naudojimo, tai efektyviausia programa pagal bendras energijos ir vandens sąnaudas, ji naudojama, kad būtų tenkinamos ES ekologinio projektavimo nuostatos. | ✓ | ✓ | POWER CLEAN 1/2 + [h] | 3:30 | 9,5 | 0,76 |
| P2 | Automatinė Intensyvus 65° - Automatinė programa stipriai užterštiems indams ir keptuvėms. | ✓ | ✓ | POWER CLEAN 1/2 + [h] | 2:25 - 3:10 | 15,5 - 24,5 | 1,30 - 1,70 |
| P3 | Automatinė Mišriems 55° - Automatinė programa įprastai nešvariems indams, ant kurių yra pridžiūvusių maisto likučių. | ✓ | ✓ | POWER CLEAN 1/2 + [h] | 1:20 - 3:00 | 7,5 - 19,5 | 0,75 - 1,20 |
| P4 | Automatinė Greitas 45° - Automatinė programa įprastai nešvariems ir tik šiek tiek nešvariems indams, Kasdienis ciklas, užtikrinantis optimalią švarą ir džiovinimą per trumpesnę laiką. | ✓ | ✓ | POWER CLEAN 1/2 + [h] | 1:00 - 1:50 | 7,5 - 15,5 | 0,70 - 1,10 |
| P5 | Greita 45° - programa rekomenduojama nedideliame šiek tiek nešvarių indų kiekiui, ant kurių nėra pridžiūvusių maisto likučių, Nėra džiovinimo fazės. | - | ✓ | 1/2 + [h] | 0:30 - 0:40 | 10,0 - 12,0 | 0,55 - 0,65 |
| P6 | Krištolas 45° - Programa, skirta jautriems indams, kurie jautriau reaguoja į aukštą temperatūrą, pvz., stiklinės, taurės ir puodeliai. | ✓ | ✓ | 1/2 + [h] | 1:40 - 1:50 | 12,5 - 16,5 | 0,95 - 1,20 |
| P7 | Tyloji 50° - Tinka, kai prietaisą įjungiate nakčiai, Užtikrina optimalią švarą ir džiovinimą skleidžiant kuo mažiau triukšmo. | ✓ | ✓ | + [h] | 3:50 - 4:10 | 10,5 - 14,5 | 0,80 - 1,15 |
| P8 | Sanitarinė 65° - Įprastai arba stipriai nešvarūs indai, kai reikia papildomo antibakterinio plovimo, Gali būti naudojamas atliekant indaplovės techninę priežiūrą. | ✓ | - | POWER CLEAN 1/2 + [h] | 1:55 - 2:10 | 12,0 - 19,0 | 1,40 - 1,80 |
| P9 | Parengiamasis plovimas - Naudokite indams, kurie bus plaunami vėliau, paruošti, Šiai programai nenaudojama jokie ploviklio. | - | ✓ | 1/2 [h] | 0:12 | 4,5 | 0,10 |
| P10 | Savaiminio valymo 65° - Programa, skirta naudoti indaplovės priežiūrai, turi būti vykdoma tik kai indaplovė yra TUŠČIA, naudojant specialias plovimo priemones, skirtas indaplovės priežiūrai. | - | - | [h] | 1:15 | 11,0 | 1,10 |

Ekonominės („Eco“) programos duomenys yra apskaičiuoti laboratorijos sąlygomis vadovaujantis Europos standarto EN 60436:2020 reikalavimais.

Pastaba bandymų laboratorijoms: dėl informacijos apie lyginamuosius Europos standartus rašykite adresu: dw_test_support@whirlpool.com

Pirminis lėkščių apdorojimas nereikalingas prieš visas programas.

*) Vienu metu galima naudoti ne visas parinktis.

**) Reikšmės, pateikiamos kitoms programoms nei „Eco“, yra tik rekomendacinio pobūdžio. Tikrasis laikas gali keistis dėl daugelio veiksnių, pvz., tiekiamo vandens temperatūros ir slėgio, patalpos temperatūros, ploviklio kiekio, įkrovos kiekio ir tipo, įkrovos paskirstymo, papildomai pasirinktų parinkčių ir jutiklio kalibravimo. Dėl jutiklio kalibravimo programos trukmė gali pailgėti iki 20 min.

PARINKTYS IR FUNKCIJOS

PARINKTYS gali būti pasirinktos / anuluotos pasirinkta programa, tiesiogiai paspaudžiant atitinkamą mygtuką (jei indikatorius yra, jis švies) (žr. VALDYMO SKYDELĮ). Jei parinktis negali būti naudojama su pasirinkta programa (žr. PROGRAMŲ LENTELĖ), greitai 3 kartus sumirksės atitinkama LED lemputė ir pasigirs signalas. Parinktis nebus įjungta. Parinktis gali pakeisti programos trukmę, vandens arba energijos sąnaudas.

POWER CLEAN® - Dėl papildomų vandens purkštukų šioje srityje ši programą intensyviau plauna apatinėje lentynėlėje konkrečioje vietoje sudėtus indus. Šią parinktį rekomenduojama naudoti plaunant puodus ir troškintuvus. Noredami įjungti POWER CLEAN, paspauskite šį mygtuką. (Žr. skyrių „Power Clean“ pridėjimas).

PUSINĖ ĮKROVA - Jei plaunamų indų nedaug, pasirinkę PUSINĖ ĮKROVĄ galite taupyti vandenį, elektrą ir laiką, atsižvelgiant į pasirinktą programą. **Nepamirškite sumažinti ir ploviklio kiekio.**

YPAČ SAUSA - Naudojant aukštesnę temperatūrą galutinio skalavimo metu ir pailginus džiovinimo etapą pagerinami džiovinimo rezultatai. Įjungus parinktį YPAČ SAUSA plovimo ciklas pailgėja.

ATIDĖJIMAS - Programos paleidimą galima atidėti pasirinktam laikui nuo 0:30 iki 24 val.

1. Pasirinkite programą ir pageidaujamas parinktis. Spauskite ATIDĖJIMO mygtuką (spaudinėkite) ir pasirinkite programos atidėjimo laiką. Galima nustatyti nuo 0:30 iki 24 val. Kai pasiekiamas 24 val. nustatymas, paspauskite ATIDĖJIMO mygtuką dar kartą, kad išjungtumėte ATIDĖJIMO funkciją.
2. Paspauskite PALEIDIMO/Pauzės mygtuką: laikmatyje rodomas laikas bus pradėtas skaičiuoti atgaline eiga.
3. Šiam laikui pasibaigus indikatoriaus lemputė užgesta, o programa paleidžiama automatiškai.

ATIDĖJIMO funkcijos negalima įjungti, kai programa paleidžiama.

MĖGSTAMIAUSIA - mėgstamiausią programą galima išsaugoti, kad ji būtų lengvai pasiekiamą. Suraskite programą mygtukais ANKSTESNĖ/KITA, tada paspauskite ir 3 sek palaikykite nuspaudę mygtuką Mėgstamiausia programa.

UŽSUKTAS VANDENS ČIAUPAS – Signalas - Mirksi, kai neįteka vanduo ar užsuktas vandens čiaupas.

NaturalDry - patogi džiovinimo sistema, kuri automatiškai atidaro dureles džiovinimo fazės metu ar po jos, kad visada būtų užtikrinami puikūs džiovinimo rezultatai. Durelės atsidaro, kai temperatūra yra saugi jūsų virtuvės baldams. Kaip papildoma apsauga nuo garų kartu su indaplove pridėdama speciali apsauginė plėvelė. Kaip sumontuoti apsauginę plėvelę, žiūrėkite ĮRENGIMO VADOVĄ. Ši funkcija įjungiama pagal numatytuosius nustatymus, tačiau ją galima įjungti NUSTATYMŲ MENIU.

NUOSĖDŲ ŠALINIMAS – Signalas - Nustatyta, kad ant prietaiso vidinių komponentų susikauptė kalkių nuosėdų. Patikrinkite, ar tinkama vandens kietumo nustatymo reikšmė ir ar druskos talpykloje yra druskos (žr. NAUDOJIMAS PIRMA KARTA), tada naudokite kalkių šalinimo priemonę (rekomenduojama naudoti „WPro“ prekių ženklą gaminius) ir paleiskite Savaiminio valymo programą. Sėkmingai pašalinus kalkes, piktograma nebebus rodoma.

Neatlikus nurodytų veiksmų, gaminio eksploatacinės savybės pablogės. Ims mirksėti įspėjimas NUOSĖDŲ ŠALINIMAS ir ekrane bus rodomas signalas «dES». Jei nesiimsite jokių veiksmų, prietaisas leis paleisti tik tam tikrą ciklų skaičių (kai ekrane rodomas «dES» signalas), o tada bus užblokuotas, kad būtų išvengta komponentų pažeidimų ir bus galima naudoti tik Savaiminio valymo programą. Atlikus visišką kalkių šalinimą, prietaisas bus atblokuotas. Jei kalkių kiekis labai didelis, siekiant užtikrinti veiksmingą jų šalinimą procesą gali tekti atlikti du kartus.

VERTINIMAS - Kai jutiklis nustato nešvarumo lygį, ekrane parodoma animacija (apie 20 min.) ir ciklo trukmė pakoreguojama. Vertinimas skirtas nustatyti indų nešvarumo lygį; jis taikomas visuose cikluose (išskyrus „Eco“) ir atitinkamai pakoreguoja programą.

MYGTUKŲ UŽRAKTAS - Paspaudus ir palaikius (3 sek.) mygtuką YPAČ SAUSA bus suaktyvinta MYGTUKŲ UŽRAKTO funkcija. MYGTUKŲ UŽRAKTO funkcija užblokuoja visą valdymo skydelį, išskyrus JUNGIMO/ISJUNGIMO mygtuką. Jei MYGTUKŲ UŽRAKTO funkciją norite išjungti, paspauskite ir palaikykite dar kartą.

ĮRANKIŲ LENTYNĖLĒ

Trečioji lentynėlė skirta specialiai įrankiams sudėti.

Įrankius sudėkite taip, kaip parodyta paveikslėlyje.

Įrankius sudėjus atskirame skyriuje lengviau juos surinkti baigus plauti, be to, pagerinami plovimo ir džiovinimo rezultatai.

Peilius ir kitus aštrius įrankius būtina dėkėti asmenimis žemyn.

Įrankių krepšyje yra du stumdomieji šoniniai padėklai, kad galėtumėte išnaudoti visą apatinės dalies aukštį, o viršutinėje lentynėlėje galėtumėte sudėti aukštus indus

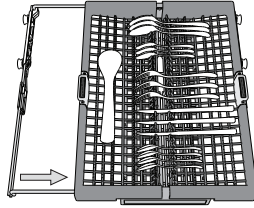
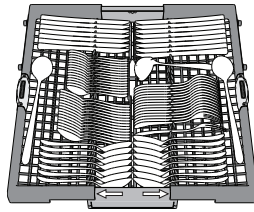
**VIRŠUTINĒ LENTYNĖLĒ**

Sudėkite jautrius ir lengvus indus: stiklines, puodelius, lėkšteles, žemas salotines.

Viršutinėje lentynėlėje yra pakeliamas atramos, kurias galima naudoti vertikaloje padėtyje, kai reikia sudėti puodelius / deserto lėkšteles, arba nuleisti, kad būtų galima sudėti dubenėlius ir maisto indelius.

(indų dėjimo viršutinėje lentynėlėje pavyzdys)

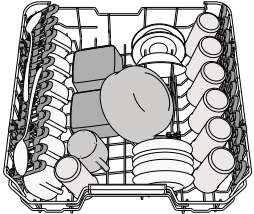
**Viršutinės lentynėlės aukščio reguliavimas**

Viršutinės lentynėlės aukštį galima reguliuoti: viršutinė padėtis yra skirta dideliems indams apatiniame krepšyje sudėti, o apatinė – kad išnaudotumėte visas atlenkiamas atramas ir sukurtumėte daugiau vietos viršuje, o apatinėje lentynėlėje sudėti daiktai nesiliestų.

Viršutinėje lentynėlėje yra įrengtas **aukščio reguliatorius** (žr. pav.), nepausdami svirčių kelkite jį aukštyn tiesiog laikydami už lentynėlės kraštų, kol ji stabiliai užsifiksuos viršutinėje padėtyje.

Jei lentynėlę vėl norite nuleisti, paspauskite svirtis **A** lentynėlės šonuose ir nuleiskite krepšį žemyn.

Primitynai rekomenduojame lentynėlės aukščio nereguliuoti, kai ji pilna.

NIEKADA nebandykite lentynėlės nuleisti ar pakelti tik vienoje pusėje

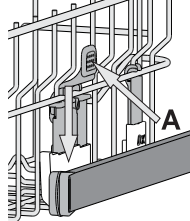
**Reguliuojamos padėties užlenkiami skydeliai**

Šoninius užlenkiamus skydelius galima užlenkti ar atlenkti, kad optimizuotumėte indų išdėstymą krepšyje. Vyno taures galima saugiai dėti į užlenkiamus skydelius – tiesiog kiekvienos taures kojelę įstatykite į atitinkamą angą.

Priklausomai nuo modelio:

- Norint atlenkti skydelį, reikės jį pastumti aukštyn ir pasukti arba atlaisvinti laikiklius ir truktelėti žemyn.

- Norint užlenkti skydelį, reikės jį pasukti ir nulenkinti skydelius žemyn arba truktelėti aukštyn ir pritvirtinti skydelius prie laikiklių.

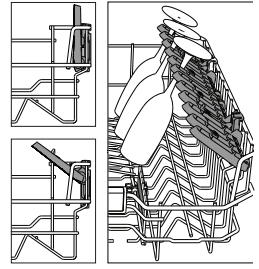
**APATINĒ LENTYNĖLĒ**

Puodams, dangčiams, lėkštėms, salotinėms, įrankiams ir pan. Dideles lėkštes ir dangčius geriausia dėti kraštuose, kad jie netrukdytų mentėms su purkštukais. Apatinėje lentynėlėje yra pakeliamas atramos, kurias galima naudoti vertikaloje padėtyje, kai reikia sudėti lėkštes, arba horizontalioje padėtyje, kad būtų galima sudėti keptuves ir salotines.

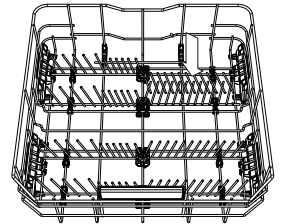
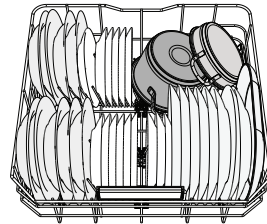

(indų dėjimo apatinėje lentynėlėje pavyzdys)

POWER CLEAN®

Power Clean® funkcija pasitelkdama specialias vandens srovės angas galinėje dalyje intensyviau plauna stipriai nešvarius indus. Apatinėje lentynėlėje yra Power Clean® palaikymas, specialiai ištraukiama atrama lentynėlės gale, kurią galima naudoti norint paremti keptuves ar kepimo skardas ir išlaikyti jas stačias, kad jos užimtų mažiau vietos.

Jei puodus / troškintuvus įdėsite nukreipę į Power Clean®, skydelyje įjunkite funkciją **POWER CLEAN**.

Kaip naudoti Power Clean®:

1. Sureguliuokite Power Clean® sritį (**G**) – nulenkite galinius lėkščių laikiklius, kad galėtumėte sudėti puodus.
2. Puodus ir troškintuvus Power Clean® srityje sudėkite vertikaliai šiek tiek pakreipdami. Puodai turi būti atsukti link vandens purkštukų.

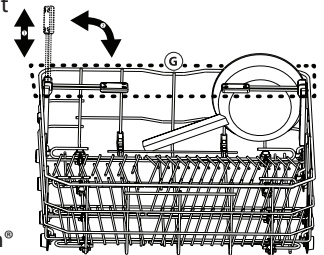
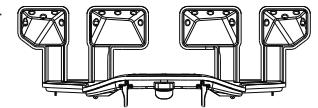
**PRIEŽIŪRA IR TECHNINĒ PRIEŽIŪRA****FILTRŲ BLOKO VALYMAS**

Reguliariai valykite filtrus, kad jie neužsikibtų ir tinkamai ištekėtų panaudotas vanduo.

Naudojant indaplovę su užterštais filtrais arba esant svetimkūnių filtravimo sistemoje ar purkštuvuose galimas netinkamas veikimas – tai našumo sumažėjimas, triukšmingas veikimas arba didesnės resursų sąnaudos.

Filtrų bloką sudaro trys filtri, kurie iš plovimo vandens pašalina maisto likučius ir recirkuliuoja vandenį.

Indaplovę draudžiama naudoti be filtrų arba netinkamai pritvirtintus filtrus.

Bent kartą per mėnesį arba po kiekvienų 30 ciklų patikrinkite filtrų bloką ir prireikus jį gerai išplaukite po tekančiu vandeniu naudodami nemetalinį šepetėlį ir laikydami toliau pateikiamų nurodymų:

1. Pasukite cilindro formos filtrą **A** prieš laikrodžio rodyklę ir ištraukite jį (1 pav.). **Labai svarbu, kad montuojant filtrą iš naujo, abu trikampiai, pavaizduoti priartintame brėžinyje, sutaptų.**
2. Nuimkite filtro dangtelį **B** šiek tiek paspausdami šoninius fikساتorius (2 pav.).
3. Ištraukite nerūdijančio plieno plokštelės filtrą **C** (3 pav.).
4. Jei radote pašalinių objektų (pavyzdžiui stiklo ar porceliano šukių, kaulų, vaisių sėklų ir t. t.) **kruopščiai juos pašalinkite.**
5. Patikrinkite ir pašalinkite susikaupusius maisto likučius. **NIEKADA NE-NUIMKITE** plovimo ciklo siurblio apsaugos (parodyta rodykle) (4 pav.).

Išplovę filtrus vėl įstatykite filtrų bloką ir tinkamai užfiksuokite jį vietoje. Tai labai svarbu norint užtikrinti tinkamą indaplovės veikimą.

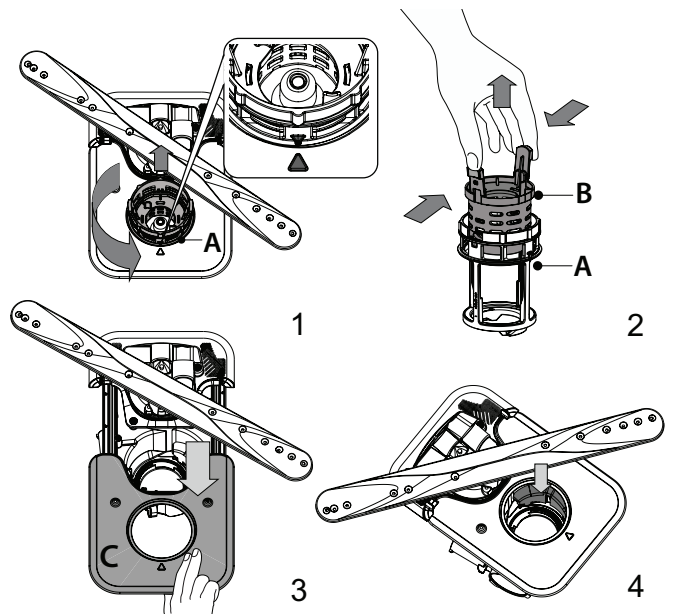

PURKŠTUKŲ ALKŪNIŲ VALYMAS

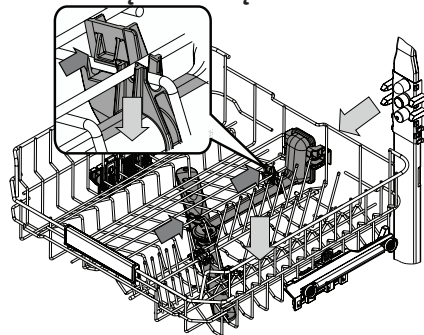

Kartais maisto likučiai gali įstrigti purkštukų alkūnėse ir užkišti angas, per kurias purškiamas vanduo. Todėl rekomenduojama kartkartėmis patikrinti alkūnes ir nuvalyti jas nedideliu metaliniu šepetėliu.

Norint išimti viršutinį purkštuvą jį turite išimti kartu su vamzdynu.

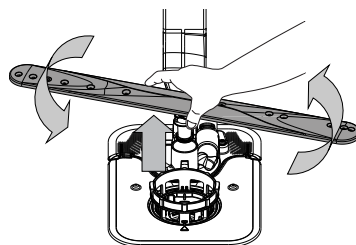

Apatinę purkštukų alkūnę galima nuimti patraukiant aukštyn ir pasukant ją prieš laikrodžio rodyklę. Gražinkite apatinę purkštukų alkūnę atgal spustelėdami ją žemyn ir pasukdami pagal laikrodžio rodyklę.

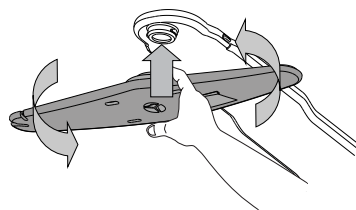

Viršutinę purkštukų alkūnę galima nuimti patraukiant aukštyn ir pasukant ją prieš laikrodžio rodyklę. Gražinkite ją atgal traukėdami aukštyn ir pasukdami pagal laikrodžio rodyklę.

TRIKČIŲ ŠALINIMAS

Jei jūsų indaplovė tinkamai neveikia, patikrinkite, ar problemą galima išspręsti pasinaudojus šiuo sąrašu. Esant kitoms klaidoms ar problemoms, kreipkitės į įgaliotą techninės priežiūros centrą, kurio kontaktinę informaciją galite rasti garantijos knygelėje. Atsarginių detalių bus galima įsigyti 7 arba 10 metų, atsižvelgiant į įstatymuose numatytus reikalavimus.

| PROBLEMOS | GALIMOS PRIEŽASTYS | SPRENDIMAI |
|---|---|---|
| Šviečia druskos indikatorius | Druskos rezervuaras yra beveik tuščias. | Įpilkite į rezervuarą druskos (daugiau informacijos - žr. DRUSKOS TALPYKLOS PAPILDYMAS). Jei reikia, patikrinkite vandens kietumo nustatymą - žr. VANDENS KIETUMO LENTELE. |
| Druskos indikatorius mirksi | Druskos rezervuaras yra tuščias. | Kuo greičiau įpilkite druskos į rezervuarą. Jei prietaisą naudosite be druskos, gali būti pažeisti vidiniai jo komponentai. |
| Šviečia arba mirksi skalavimo skysčio indikatorius | Skalavimo skysčio dozatorius yra tuščias. (Pylus skalavimo skysčio indikatorius gali dar kurį laiką šviesti). | Įpilkite į rezervuarą skalavimo skysčio (daugiau informacijos žr. SKALAVIMO SKYSČIO DOZATORIAUS PILDYMAS). |
| Šviečia arba mirksi kalkių šalinimo indikatorius Rodomas įspėjimas «dES». | Ant vidinių prietaiso komponentų kaupiasi kalkių nuosėdos. | Nedelsdami atlikite prietaiso kalkių šalinimą naudodami Savaiminio Valymo programą ir parduotuvėse parduodamą kalkių šalinimo priemonę (žr. PARINKTYS IR FUNKCIJOS). Įpilkite druskos į rezervuarą. Patikrinkite vandens kietumo nustatymą. Jei neatliksite kalkių šalinimo procedūros, prietaisas gali nustoti veikti. |
| Indaplovė neįsijungia arba neatsako į komandas. | Prietaisas yra netinkamai prijungtas prie maitinimo. | Įkiškite kištuką į maitinimo lizdą. |
| | Nutrūko elektros energijos tiekimas. | Siekiant užtikrinti saugumą, atkūrus maitinimo tiekimą indaplovė automatiškai nepasileis. Uždarykite dureles ir paspauskite PALEIDIMO/Pauzės mygtuką. |
| | Neuždarytos indaplovės durelės. NaturalDry smeigtukas neįtrauktas. | Stipriai pastumkite dureles, kad pasigirstų spragtelėjimas. |
| | Ciklą nutraukė ilgesnis nei 4 sek. durelių atidarymas. | Uždarykite dureles per 4 sek. ir paspauskite PALEIDIMO/Pauzės mygtuką. |
| Indaplovė neišleidžia vandens. Ekrane rodoma: F7 E3 arba F9 E1 | Valdymo skydelis nereaguoja arba rodo F6 E1. | Išjunkite prietaisą paspausdami ĮJUNGIMO-IŠJUNGIMO/Nustatymo mygtuką, maždaug po minutės vėl jį įjunkite ir iš naujo paleiskite programą. Jei problema išlieka, atjunkite prietaisą nuo tinklo, palaukite 1 minutę, tada vėl prijunkite. |
| | Susikaupę maisto likučiai arba kalkės užkimšo filtrą. | Išvalykite filtrą ir atlikite prietaiso kalkių šalinimo procedūrą (žr. FILTRŲ BLOKO VALYMAS ir KALKIŲ ŠALINIMO INSTRUKCIJOS). |
| | Susimetusi išleidimo žarna. | Patikrinkite išleidimo žarną (žr. ĮRENGIMO INSTRUKCIJĄ). |
| Indaplovė skleidžia didelį triukšmą. | Užsikimšęs praustuvo išleidimo vamzdis. | Išvalykite praustuvo išleidimo vamzdį. |
| | Indai daužosi vienas į kitą. | Tinkamai sudėkite indus (žr. DĖJIMAS Į LENTYNĖLES). |
| | Susidarė per didelis putų kiekis. | Netinkamai pamatavote ploviklio kiekį arba jis netinkamas indaplovėms (žr. PLOVIKLIO DOZATORIAUS PILDYMAS). Išjungdami ir vėl įjungdami indaplovę paleiskite esamą ciklą iš naujo, pasirinkite naują programą, uždarykite dureles ir paspauskite PALEIDIMO/Pauzės mygtuką. Nepilkite ploviklio. |
| | Indai sudėti netinkamai. | Indus sudėkite tinkamai (žr. DĖJIMAS Į LENTYNĖLES). |
| Indai nešvarūs. | Susikaupę maisto likučiai arba kalkės užkimšo filtrą. | Išplaukite filtrų bloką (žr. PRIEŽIŪRA IR TECHNINĖ PRIEŽIŪRA). |
| | Indai sudėti netinkamai. | Indus sudėkite tinkamai (žr. DĖJIMAS Į LENTYNĖLES). |
| | Purkštukų alkūnės negali laisvai sukstis, nes joms trukdo indai. | Indus sudėkite tinkamai (žr. DĖJIMAS Į LENTYNĖLES). Patikrinkite, ar viršutinė lentynėlė yra tinkamoje padėtyje ir, jei reikia, ją pakoreguokite (pakelkite). |
| | Plovimo ciklas per švelnus. | Pasirinkite tinkamą plovimo ciklą (žr. PROGRAMŲ LENTELE). |
| | Susidarė per didelis putų kiekis. | Netinkamai pamatavote ploviklio kiekį arba jis netinkamas indaplovėms (žr. PLOVIKLIO DOZATORIAUS PILDYMAS). |
| | Skalavimo skysčio skyriaus dangtelis uždarytas netinkamai. | Patikrinkite, ar uždarytas skalavimo skysčio dozatoriaus dangtelis. |
| Susikaupę maisto likučiai arba kalkės užkimšo filtrą. | Išvalykite filtrą ir atlikite prietaiso kalkių šalinimo procedūrą (žr. FILTRŲ BLOKO VALYMAS). | |
| Druskos rezervuaras yra tuščias. | Pripildykite druskos talpyklą (žr. DRUSKOS TALPYKLOS PAPILDYMAS). | |

| PROBLEMAS | GALIMOS PRIEŽASTYS | SPRENDIMAI |
|---|---|---|
| Indaplovė neprisipildo vandens. Ekране rodoma: H₂O ir  šviečia; skamba garsinis signalas. | Neprijungtas vandens tiekimas arba uždarytas čiaupas. | Patikrinkite, ar prijungtas vandens tiekimas ir ar atsuktas vandens čiaupas. |
| | Susimetė vandens įleidimo žarna. | Patikrinkite įleidimo žarną (žr. ĮRENGIMAS). Uždarykite dureles ir paspauskite PALEIDIMO/Pauzės mygtuką. |
| | Užsikimšo vandens įleidimo žarnos sietelis; jį reikia išvalyti. | Patikrinkite ir išvalykite vandens įleidimo žarnos sietelį. Uždarykite dureles ir paspauskite PALEIDIMO/Pauzės mygtuką. |
| Indaplovės ciklas baigiasi per anksti. Ekране rodoma: F8 E3 | Susikaupę maisto likučiai arba kalkės užkimšo filtrą. | Išvalykite filtrą ir atlikite prietaiso kalkių šalinimo procedūrą (žr. FILTRŲ BLOKO VALYMAS ir KALKIŲ ŠALINIMO INSTRUKCIJOS). |
| | Išleidimo žarna įrengta per žemai arba susidaro sifonas į namų kanalizacijos sistemą. | Patikrinkite, ar išleidimo žarnos galas yra tinkamame aukštyje (žr. ĮRENGIMAS). Patikrinkite, ar nesusidaro sifonas į namų kanalizacijos sistemą ir, jei reikia, sumontuokite pertraukiklį / oro įleidimo vožtuvą. |
| | Susidarė per didelis putų kiekis. | Netinkamai pamatavote ploviklio kiekį arba jis netinkamas indaplovėms (žr. PLOVIKLIO DOZATORIAUS PILDYMAS). |
| | Oras vandens tiekimo sistemoje. | Patikrinkite vandens tiekimo sandarumą ar kitas problemas, dėl kurių gali patekti oro. |
| Indai tinkami neišdžiovinami. | Nėra skalavimo priemonės arba jos dozė yra per maža. | Įsitikinkite, kad skalavimo priemonės dozatorius yra užpildytas (žr. SKALAVIMO SKYSČIO DOZATORIAUS PILDYMAS). Naudojant tik daugiav funkcines tabletes nebus užtikrintas toks geras džiovavimo efektas, kaip naudojant skystą skalavimo priemonę. |
| | Indai buvo išimti automatiškai atidarius duris, tačiau dar nepasibaigus visam ciklui. | Prieš pradėdami iškrauti indus, įsitikinkite, kad ciklas yra pasibaigęs (žr. KASDIENIS NAUDOJIMAS). Siekiant dar geresnių džiovavimo rezultatų, ciklui pasibaigus rekomenduojame indus palikti indaplovėje atidarytomis durelėmis dar 15 minučių. |
| | Indai sustatyti per plokščiai. | Jeigu puodelių, bokalų ar dubenų ertmėse pastebėjote vandens, pabandykite indus į indaploves (ypač viršutinę jų lentynėlę) krauti didesniu pasvyrimu, kad kuo didesnis vandens kiekis nulašėtų dar nepasidėjus džiovinimui. |
| | Pasirinktas ciklas neturi džiovavimo etapo. | PROGRAMŲ LENTELĖJE pasirinkite, ar pasirinktoje programoje yra džiovavimo etapas. Naudojant ciklą be džiovavimo etapo gali nepavykti užtikrinti pageidaujamo džiovavimo efektyvumo, todėl rekomenduojama pasirinkti ciklą su džiovavimo faze. |
| Indai yra pagaminti nelipnios medžiagos ar plastiko. | La presenza di alcune gocce d'acqua su questo tipo di materiale è normale. | |
| Indai ir stiklinės turi mėlynų dryžių arba melsvų atspalvių. | Naudojama per daug skalavimo skysčio. | Nustatykite mažesnę skysčio kiekį. |
| Indai ir stiklinės padengti kalkių nuosėdomis arba balkšva plėvele. | Druskos rezervuaras yra tuščias. | Kuo greičiau įpilkite druskos į rezervuarą. Jei prietaisą naudosite be druskos, gali būti pažeisti vidiniai jo komponentai. |
| | Vandens kietumo nustatymas yra per mažas. | Padidinkite nustatymą (žr. VANDENS KIETUMO LENTELĖ). |
| | Netinkamai uždarytas druskos talpyklos dangtelis. | Patikrinkite ir uždarykite druskos rezervuaro dangtelį. |
| Skalavimo skysčio rezervuaras yra tuščias arba nepakankama skalavimo skysčio dozė. | Įpilkite į rezervuarą skalavimo skysčio ir patikrinkite dozavimo nustatymą (daugiau informacijos - žr. SKALAVIMO SKYSČIO DOZATORIAUS PILDYMAS). | |
| Indaplovės ekranas rodo F8 E5 | Vožtuvas užblokuotas arba sugedęs. | Jeigu yra galimybė, užsukite vandens čiaupą. Neišjunkite maitinimo tiekimo. Kreipkitės į techninės priežiūros centrą. |



Informaciją apie įmonės politiką, standartinę dokumentaciją, informaciją apie atsarginių dalių užsakymą ir papildomą informaciją galite rasti atlikdami toliau nurodytus veiksmus:

- Naudodami QR kodą ir apsilankydami mūsų tinklalapyje docs.whirlpool.eu
- Apsilankydami mūsų tinklalapyje parts-selfservice.whirlpool.com
- Arba kreipdamiesi į **techninės priežiūros centrą** (žr. telefono numerius garantijos lankstinuke).

Kreipiantis į techninės priežiūros centrą būtina pateikti gaminio duomenų plokštelėje nurodytus kodus

Modelio informaciją galima gauti pasinaudojus QR kodu, pateikiamu energijos klasės etiketėje. Etiketėje yra nurodytas ir modelio identifikatorius, kuriuo galima pasinaudoti registro portale <https://eprel.ec.europa.eu>.

