



KitchenAid

5 Cup Cordless Food Chopper
5KFCB519



DIJELOVI I ZNAČAJKE

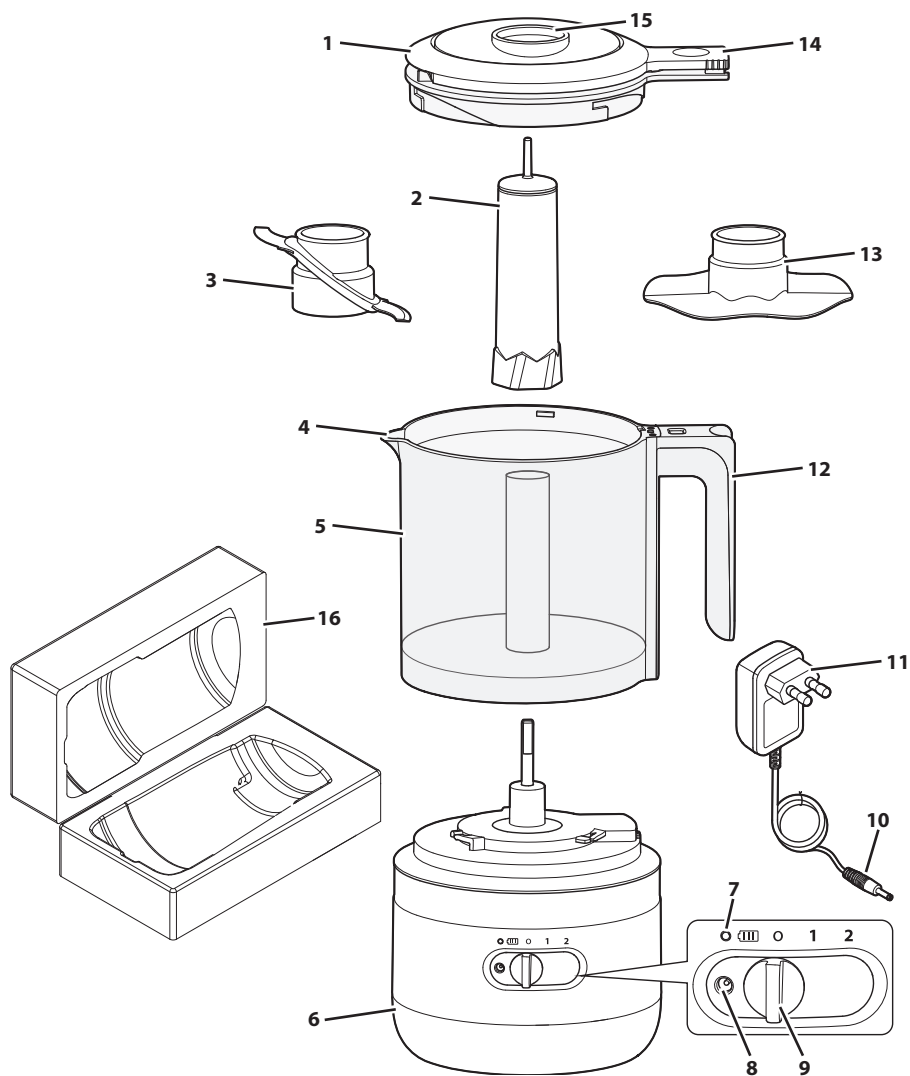

- | | | | |
|---|---------------------------------|----|---------------------------------|
| 1 | Poklopac | 9 | Regulator brzine |
| 2 | Pogonski adapter | 10 | Utikač adaptera za punjenje |
| 3 | Višenamjenska oštrica | 11 | Adapter za punjenje |
| 4 | Otvor za izlivanje | 12 | Ručka |
| 5 | Posuda (1,18 litara / 5 šalica) | 13 | Pjenjača |
| 6 | Postolje | 14 | Gumb za pulsiranje/uključivanje |
| 7 | Indikator statusa baterije | 15 | Otvor za ulijevanje |
| 8 | Priključak za punjenje | 16 | Kutija za pohranu |



SIGURNOST PROIZVODA

Vaša sigurnost i sigurnost drugih osoba vrlo su važne.

U ovom priručniku i na vašem uređaju naveli smo dosta važnih sigurnosnih poruka. Uvijek pročitajte sve sigurnosne poruke i pridržavajte ih se.



Ovo je simbol poruke sa sigurnosnim upozorenjem.

Ovaj simbol upozorava na moguće opasnosti zbog kojih biste vi ili druge osobe mogli izgubiti život ili zadobiti ozljede.

Uz sve sigurnosne poruke doći će simbol upozorenja ili riječi „OPASNOST“ ili „UPOZORENJE“. Te riječi znače sljedeće:

 **OPASNOST**

Možete izgubiti život ili zadobiti ozbiljne ozljede ako se odmah ne počnete pridržavati uputa.

 **UPOZORENJE**

Možete izgubiti život ili zadobiti ozbiljne ozljede ako se ne budete pridržavali uputa.

Sve sigurnosne poruke navest će moguću opasnost, savjetovati vas kako možete smanjiti mogućnost ozljede i otkriti što se može dogoditi ne budete li se pridržavali uputa.

VAŽNE MJERE SIGURNOSTI

Pri upotrebi električnih aparata treba se uvijek pridržavati osnovnih mjera opreza i sigurnosti, uključujući i ove koje slijede.

1. Pročitajte sve upute. Pogrešna upotreba aparata može dovesti do tjelesnih ozljeda.
2. Kako biste se zaštitili od opasnosti strujnog udara, postolje bežične sjeckalice hrane, adapter za punjenje, kabel ili električni utikač nemojte uranjati u vodu ili u druge tekućine.
3. Ovaj aparat nije namijenjen za upotrebu od strane osoba (uključujući djecu) sa smanjenim tjelesnim, osjetilnim ili mentalnim sposobnostima odnosno osoba bez iskustva ili znanja, osim ako ih osoba odgovorna za njihovu sigurnost ne nadzire pažljivo ili ne uputi u upotrebu aparata.
4. Strog nadzor je potreban kada se bilo kojim aparatom služe djeca ili kada se njime koristi u njihovoj blizini.
5. Djecu treba nadzirati kako bi se osiguralo da se ne igraju aparatom.
6. Isključite aparat kad se njime ne služite, prije sastavljanja ili rastavljanja dijelova, te prije čišćenja. Da biste iskopčali punjač, uhvatite utikač i izvucite ga iz utičnice. Nemojte povlačiti kabel za napajanje.
7. Samo za Europsku uniju: ovaj aparat ne smiju upotrebljavati djeca. Držite ovaj aparat i njegov kabel izvan dohvata djece. Djeca ne smiju čistiti ni održavati uređaj bez odgovarajućeg nadzora.
8. Samo za Europsku uniju: Aparatima se mogu koristiti osobe sa smanjenim tjelesnim, osjetilnim ili mentalnim sposobnostima, odnosno bez iskustva i znanja ako ih se nadzire ili uputi u sigurnu uporabu aparata te ako shvaćaju opasnosti u vezi s njim. Djeca se ne smiju igrati aparatom.
9. Nemojte dodirivati dijelove u pokretu.





SIGURNOST PROIZVODA

10. Ovaj aparat sadrži baterije koje se ne mogu zamijeniti.
11. Aparat ili adapter za punjenje nemojte upotrebljavati ako mu je oštećen kabel ili utikač odnosno nakon nepravilnosti u radu aparata, ako je aparat pao ili se na bilo koji način oštetio. Informacije o provjeri, popravku i prilagodabama zatražite od proizvođača na broj telefona njihove korisničke službe.
12. Upotreba priključaka koje proizvođač ne preporučuje ili ne prodaje može uzrokovati požar, električni udar ili ozljedu.
13. Aparat nemojte upotrebljavati na otvorenom prostoru.
14. Pripazite da kabel ne visi preko ruba stola ili pulta.
15. Ruke i pribor držite podalje od oštrica za rezanje dok sjeckate hranu kako biste smanjili rizik od ozbiljnih tjelesnih ozljeda ili oštećenja bežične sjeckalice hrane. Možete se koristiti strugačem, ali samo dok bežična sjeckalica hrane ne radi.
16. Rezna oštrica je oštra. Treba biti oprezan pri rukovanju oštricama za rezanje, pri pražnjenju staklenke i tijekom čišćenja.
17. Kako biste umanjili rizik od ozljeda, oštricu za rezanje nemojte postavljati na postolje ako posudu prije toga niste pravilno postavili na mjesto.
18. Ako je kabel za strujno napajanje oštećen, mora se zamijeniti posebnim kabelom ili sklopom dostupnim kod proizvođača ili njegovog servisnog zastupnika.
19. Prije nego što pokrenete bežičnu sjeckalicu hrane, provjerite je li poklopac dobro učvršćen.
20. Nemojte pokušavati nadjačati mehanizam za zaključavanje poklopca.
21. Nemojte upotrebljavati produžni kabel. Punjač ukopčajte izravno u električnu utičnicu.
22. **UPOZORENJE:** za ponovno punjenje baterije upotrijebite samo odvojivu jedinicu za napajanje koju ste dobili uz ovaj aparat. Ovaj punjač nemojte upotrebljavati s bilo kojim drugim proizvodom. Isto tako, ovaj aparat nemojte pokušati napuniti s pomoću bilo kojeg drugog punjača.
23. Aparat nemojte spaljivati čak ni ako je teško oštećen. Baterije mogu eksplodirati u vatri.
24. Upute o čišćenju površina u dodiru s hranom pogledajte u odjeljku „Održavanje i čišćenje“.
25. Ovaj aparat namijenjen je uporabi u kućanstvu i sličnim primjenama kao što su:
 - prostori za kuhanje za osoblje u prodavaonicama, uredima ili drugim radnim sredinama;
 - seoska domaćinstva,
 - hoteli, moteli i slične smještajne jedinice, za potrebe gostiju;
 - pansioni.
26. Ako u bežičnoj sjeckalici hrane miješate vruću tekućinu, budite oprezni jer zbog iznenadnog isparavanja može doći do izbacivanja te tekućine iz aparata.

SAČUVAJTE OVE UPUTE





SIGURNOST PROIZVODA

PREDUVJETI ZA ELEKTRIČNU STRUJU

Adapter za punjenje:

Ulaz: 220 – 240 V ~ 50 – 60 Hz

Bežična sjeckalica hrane:

Napon: 12 volti

NAPOMENA: Ako utikač ne odgovara utičnici, obratite se kvalificiranom električaru. Nemojte ni na koji način mijenjati utikač.

ODLAGANJE PROIZVODA S LITIJ-IONSKOM BATERIJOM

Proizvode s baterijom uvijek odlažite prema saveznim, državnim i lokalnim propisima. Lokacije reciklažnih dvorišta zatražite od reciklažne službe u svom području.

ODLAGANJE OTPADNE ELEKTRIČNE OPREME

Odlaganje proizvoda na otpad

– Ovaj aparat označen je u skladu s europskom Direktivom 2012/19/EU o otpadnoj električnoj i elektroničkoj opremi (OEEO).

– Osiguravajući pravilno odlaganje ovog proizvoda pomoći ćete u sprječavanju potencijalno negativnih posljedica po okoliš i ljudsko zdravlje, koje bi se inače mogle prouzročiti neprikladnim rukovanjem otpadom od ovog proizvoda.



– Simbol  na proizvodu ili na pratećoj dokumentaciji pokazuje da se s njim ne smije postupati kao s otpadom iz kućanstva, nego ga se mora odnijeti u odgovarajući sabirni centar za recikliranje električne i elektroničke opreme.

Kako biste dobili detaljnije informacije o obradi, upotrebi i recikliranju ovog proizvoda molimo javite se u svoj lokalni gradski ured, u komunalno poduzeće za zbrinjavanje otpada ili u prodavaonicu u kojoj ste proizvod kupili.

DEKLARACIJA O USKLAĐENOSTI

Aparat je dizajniran, izrađen i distribuiran u skladu sa sigurnosnim propisima direktiva EZ: 2014/35/EU, 2014/30/EU, 2009/125/EC i 2011/65/EU (Direktiva RoHS).





PRVI KORACI

PRIJE PRVE UPOTREBE

1. Punite bateriju dok indikator statusa baterije ne počne svijetliti zeleno.
2. Očistite sve dijelove (pogledajte odjeljak „Održavanje i čišćenje“).
3. Ako postoji ambalaža, uklonite je.

STATUS BATERIJE

Status baterije	% napunjenosti baterije	Potpuno punjenje*	Brzo punjenje**
Zeleno	Od 30 % do 100 %	40 glavica luka	11 glavica luka
Žuto	Od 15 % do 30 % (razmislite o punjenju)		
Crveno	Manje od 15 % (uskoro će biti potrebno punjenje)		

*Potpuno punjenje:

bežična sjeckalica hrane potpuno će se napuniti za 2 sata. Indikator statusa baterije tijekom punjenja treperi, a svijetli zeleno kada je baterija potpuno napunjena. Ako se pridržavate preporuka o održavanju baterije, bežična sjeckalica hrane može isjeckati približno 40 glavica luka (težine otprilike 90 – 110 grama po glavici).

**Brzo punjenje:

bežična sjeckalica hrane brzo će se napuniti za 10 minuta. Ako se pridržavate preporuka o održavanju baterije, nakon jednog brzog punjenja bežična sjeckalica hrane može isjeckati približno 11 glavica luka (težine otprilike 90 – 110 grama po glavici).

NAPOMENA: kada indikator statusa baterije počne svijetliti žuto, počnite puniti bateriju.

NAPOMENA: preporučujemo da bežičnu sjeckalicu hrane skladištite na sobnoj temperaturi.

PREDLOŽENE NAMIRNICE – VIŠENAMJENSKA OŠTRICA

Namirnica	Količina	Priprema	Brzina	Pulsiranje*
Govedina	317 g (0,7 lb)	Sjeckanje na kockice veličine 2,5 cm (1 inč)	Visoka	Brzo pulsiranje od 10 do 15 puta
Kruh, kolačići ili krekeri	Do (4 šalice)	Prije obrade slomite kruh, krekeri ili kolačiće na komade koji će stati u posudu.	Visoka	Brzo pulsiranje od 20 do 30 puta
Kuhano voće i povrće	Do 2,5 šalice	Sjeckanje na kockice veličine 2,5 cm (1 inč)	Visoka	Brzo pulsiranje od 10 do 15 puta
Začinsko bilje i začini	Do 4 šalice	Dodajte začinsko bilje i začine kakvi jesu; nije potrebna priprema.	Visoka	Brzo pulsiranje od 20 do 30 puta
Orašasti plodovi	Do 2,5 šalice	Ubacite cijele orašaste plodove (bez ljuske)	Visoka	Brzo pulsiranje od 15 do 20 puta
Sirovo voće i povrće	Do 3 šalice	Sjeckanje na kockice veličine 2,5 cm (1 inč)	Visoka	Brzo pulsiranje od 6 do 10 puta

*Postavke obrade približne su.

Stvarne postavke mogu se razlikovati ovisno o kvaliteti i veličini na koju želite isjeckati namirnice.

SAVJET: pri brzom pulsiranju aparat je jednu sekundu uključen, pa jednu sekundu isključen.





PRVI KORACI

TABLICA S PREPORUČENIM NAČINIMA UPOTREBE PJENJAČE

Pjenjača se može upotrijebiti za unošenje zraka u hranu kao što su jaja, bjelanjci, tučeno vrhnje, majoneza itd. Upotrijebite otvor za ulijevanje i otvor za izlijevanje kako biste lako napravili majonezu ili preljeve.

Predložena hrana	Priprema hrane	Količina	Vrijeme obrade	Postavka
Jaja i bjelanjci	Uklonite ljusku jajeta; odvojite žumanjke od bjelanjaka po potrebi; upotrijebite 1/8 čajne žličice kreme od tartara po jajetu.	Do 420 ml (1,5 šalica)	60 sekundi	Brzina 1
Tučeno vrhnje	U radnu posudu dodajte kremu i arome po želji.	Do 240 ml (1 šalica)	30 sekundi	Brzina 2
Emulzije (majoneza, aioli, preljev za salatu)	Dodajte sastojke u radnu posudu; pri miješanju upotrijebite otvor za ulijevanje kako biste dodali ulja.	Do 350 ml (1,5 šalica)	60 sekundi	Brzina 2

SAVJET: nemojte neprekidno rukovati pjenjačom duže od 60 sekundi.

PUNJENJE BATERIJE

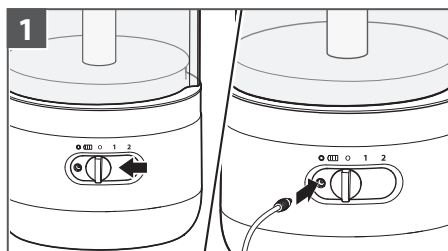

1 Prvo postavite regulator brzine u položaj „0“. Zatim ukopčajte utikač adaptera za punjenje u priključak za punjenje.

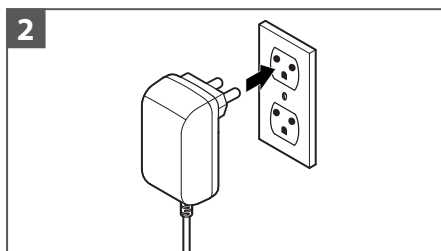

2 Ukopčajte adapter za punjenje u uzemljenu električnu utičnicu.

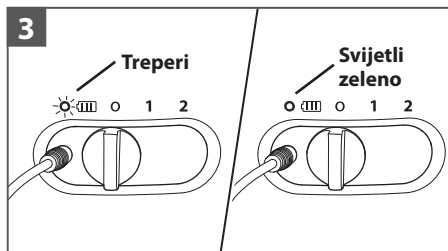

3 Indikator statusa baterije treperi tijekom punjenja. Potpuno punjenje traje 2 sata, a indikator statusa baterije svijetlit će zeleno.



UPOTREBA PROIZVODA

VAŽNO: prije upotrebe provjerite je li baterija bežične sjeckalice hrane napunjena.

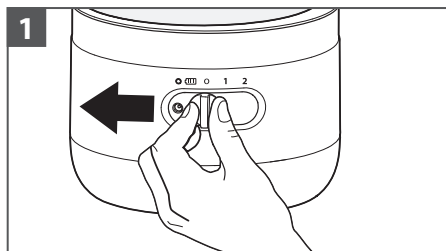

Prije pričvršćivanja ili uklanjanja bilo kojih dijelova obavezno provjerite je li regulator brzine postavljen u položaj „0“.

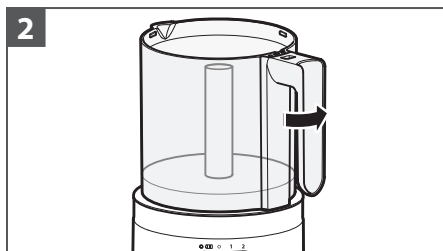

Postolje okrenite prema sebi i primate ručku. Okrenite i zaključajte posudu u uture na postolju.

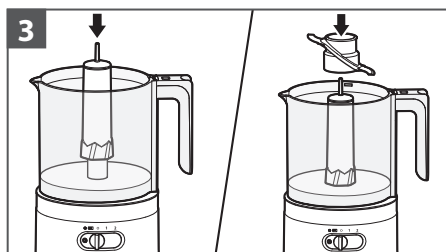

Okrenite i spustite pogonski adapter pa zatim višenamjensku oštricu ili opcionalnu pjenjaču u sredinu posude dok ne dođu do dna.

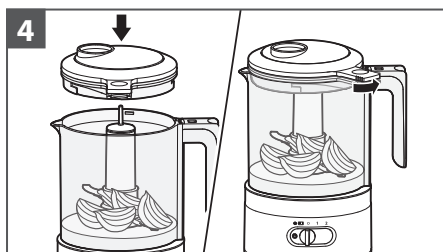

U posudu dodajte sastojke. Stavite poklopac na posudu. Okrenite ga i zaključajte na njegovo mjesto. Čut ćete škljocaj kada poklopac sjedne na mjesto.

NAPOMENA: bežična sjeckalica hrane radit će ako je montirana ili višenamjenska oštrica ili pjenjača, ali ne ako su montirana oba nastavka. Ne pokušavajte ih upotrijebiti istovremeno.

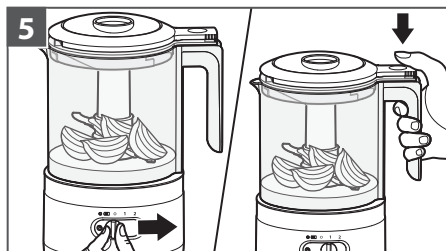

Regulator brzine postavite u željeni položaj (1 ili 2).
Za pokretanje pritisnite gumb za pulsiranje/uključivanje.

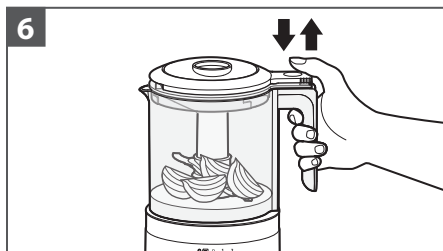

Za grubo sjeckanje namirnica brzo pritisnite i otpustite gumb za pulsiranje/uključivanje dok ne postignete željene rezultate.

VAŽNO: da bi bežična sjeckalica hrane radila, posuda i poklopac moraju biti zaključani na svojim mjestima.

UPOTREBA PROIZVODA

Otvor za ulijevanje upotrijebite za dodavanje tekućih sastojaka tijekom obrade, za pripremu preljeva, majoneze, umaka i još mnogo toga. Otvor za izlivanje upotrijebite za lakše posluživanje.

HRVATSKI



7 Polako ulijte tekućinu, kao što je ulje, u otvor za ulijevanje. Tekućina će se učinkovito i temeljito pomiješati sa sastojcima dok se vrti unutar posude.



8 Nakon završetka obrade uklonite poklopac, pogonski adapter i višenamjensku oštricu kako biste mogli upotrijebiti otvor za izlivanje.

ODRŽAVANJE I ČIŠĆENJE

VAŽNO: obavezno provjerite je li regulator brzine postavljen u položaj „0“. Prije uklanjanja i pričvršćivanja dijelova te prije čišćenja iskopčajte kabel.

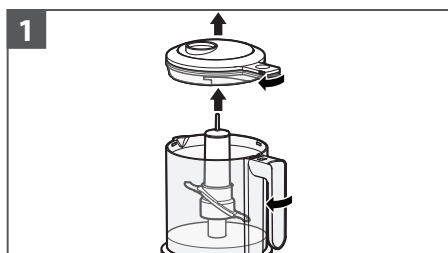

1 Uklonite poklopac, višenamjensku oštricu i pogonski adapter. Čvrsto držite postolje. Okrenite i podignite posudu da biste je otključali od postolja.

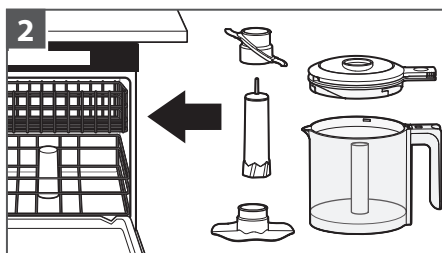

2 **Dijelovi koji se mogu prati u perilici posuđa samo na gornjoj polici:** posuda, poklopac, pjenjača, pogonski adapter i višenamjenska oštrica.

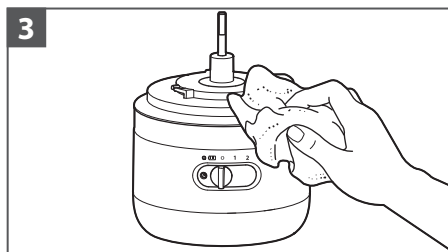

3 Postolje obrišite vlažnom krpom. Postolje nemojte uranjati u vodu.

NAPOMENA: možete upotrijebiti blagi deterđent za posuđe, ali ne i abrazivna sredstva za čišćenje.

NAPOMENA: da biste je lakše spremili, bežičnu sjeckalicu hrane nakon čišćenja uvijek rastavite.

SAVJET: bežičnu sjeckalicu hrane možete spremite u kutiju za pohranu.

Detaljne informacije o bežičnoj sjeckalici hrane:

za dodatne videozapise s uputama, inspirativne recepte i savjete o upotrebi i čišćenju bežične sjeckalice hrane posjetite web-mjesto www.kitchenaid.eu.



VODIČ ZA RJEŠAVANJE PROBLEMA

Problem	Rješenje
Bežična sjeckalica hrane ne može se pokrenuti.	Provjerite je li baterija bežične sjeckalice hrane napunjena. Ako indikator statusa baterije svijetli crveno ili ako je baterija potpuno prazna, napunite je.
	Provjerite jesu li posuda i poklopac pravilno poravnati i postavljeni na svoje mjesto.
Baterija bežične sjeckalice hrane ne puni se.	Ako imate razvodnu kutiju, provjerite je li osigurač iskočio.
Problem se ne može riješiti.	Pogledajte odjeljak „Uvjeti jamstva tvrtke KitchenAid („Jamstvo)“). Bežičnu sjeckalicu hrane nemojte vraćati trgovcu – trgovci ne obavljaju servisiranje.





UVJETI JAMSTVA TVRTKE KITCHENAID („JAMSTVO“)

Tvrtka KitchenAid Europa, Inc., Nijverheidslaan 3, Box 5, 1853 Strombeek-Bever, Belgija („**Davatelj jamstva**“) pruža krajnjem kupcu, odnosno potrošaču, Jamstvo u skladu sa sljedećim uvjetima.

Jamstvo se primjenjuje zajedno sa zakonskim jamstvenim pravima na koja krajnji potrošač ima pravo u odnosu na prodavatelja proizvoda i ne ograničava ih ili utječe na njih.

1) OPSEG I UVJETI JAMSTVA

- a) Davatelj jamstva daje Jamstvo za proizvode navedene u odjeljku 1.b) koje je potrošač kupio od prodavatelja ili tvrtke iz grupe KitchenAid-Group u državama Europskog gospodarskog područja, Moldaviji, Crnoj Gori, Rusiji, Švicarskoj ili Turskoj.
- b) Razdoblje trajanja Jamstva ovisi o kupljenom proizvodu i iznosi:
5KFCB519 Puno dvogodišnje jamstvo od datuma kupnje.
- c) Razdoblje trajanja Jamstva počinje na datum kupnje, tj. na datum na koji je potrošač kupio proizvod od prodavatelja ili tvrtke iz grupe KitchenAid-Group.
- d) Jamstvo jamči da će proizvod raditi bez kvarova.
- e) U slučaju da tijekom razdoblja trajanja Jamstva dođe do kvara proizvoda Davatelj jamstva potrošaču će pružiti sljedeće usluge iz ovog Jamstva i to prema izboru Davatelja jamstva:
 - Popravak neispravnog proizvoda ili dijela proizvoda ili
 - Zamjenu neispravnog proizvoda ili dijela proizvoda. Ako proizvod više nije dostupan, Davatelj jamstva proizvod može zamijeniti drugim proizvodom iste ili veće vrijednosti.
- f) Ako potrošač želi podnijeti zahtjev u skladu s pravima iz Jamstva, potrošač se treba obratiti servisnom centru tvrtke KitchenAid u državi u kojoj se nalazi:

C. DUISBERG KG

Porschestraße 11
A-1230 Wien
na telefonski broj: +385 98 218987

Obratite se našem centru za korisnike Pušić d.o.o.

Vodnjanska ulica 26, 10000, Zagreb
Croatia
na adresu e-pošte: pusic@pusic.hr
na telefonski broj: +3851 3028-226 / +3851 3012-090

ili se obratiti Davatelju jamstva izravno na adresu KitchenAid Europa, Inc.
Nijverheidslaan 3, Box 5, 1853 Strombeek-Bever, Belgija.

- g) Troškove popravka, uključujući rezervne dijelove i poštarinu potrebnu za dostavu ispravnog proizvoda ili dijela proizvoda snosi Davatelj jamstva. Davatelj jamstva snosit će i troškove poštarine potrebne za povrat neispravnog proizvoda ili dijela proizvoda ako Davatelj jamstva ili servisni centar tvrtke KitchenAid u toj državi zatraži povrat neispravnog proizvoda ili dijela proizvoda. Međutim, troškove odgovarajuće ambalaže i poštarine za slanje neispravnog proizvoda ili dijela proizvoda snosi potrošač.
- h) Da bi mogao podnijeti zahtjev u skladu s pravima iz Jamstva, potrošač mora imati potvrdu ili račun za kupljeni proizvod.





UVJETI JAMSTVA TVRTKE KITCHENAID („JAMSTVO“)

2) OGRANIČENJA JAMSTVA

- a) Jamstvo se primjenjuje samo na proizvode koji se upotrebljavaju za privatne svrhe i ne primjenjuje se za proizvode koji se upotrebljavaju u profesionalne ili komercijalne svrhe.
- b) Jamstvo se ne primjenjuje u slučaju normalnog trošenja proizvoda, nepravilne ili grube upotrebe, nepridržavanja uputa o upotrebi, upotrebe proizvoda pri pogrešnom električnom naponu, montiranja i upotrebe proizvoda na način koji krši primjenjive propise o električnim instalacijama te u slučaju upotrebe sile (npr. udaraca).
- c) Jamstvo se ne primjenjuje ako je proizvod izmijenjen ili pretvoren, npr. iz proizvoda namijenjenog za upotrebu pri naponu od 120 V u proizvod za upotrebu pri naponu od 220 – 240 V.
- d) Pružanje usluga iz Jamstva ne produljuje razdoblje trajanja jamstva niti započinje novo razdoblje trajanja jamstva. Razdoblje trajanja Jamstva za ugrađene rezervne dijelove završava s razdobljem trajanja Jamstva za cijeli proizvod.
- e) Daljnji ili drugi zahtjevi, posebice zahtjevi za nadoknadom štete, isključuju se, osim ako odgovornost za njih nije propisana zakonom.

Servisni centri tvrtke KitchenAid potrošačima stoje na raspolaganju za sva pitanja i informacije i nakon isteka razdoblja trajanja Jamstva te za proizvode na koje se Jamstvo ne primjenjuje. Dodatne su informacije dostupne i na našem web-mjestu:

www.kitchenaid.eu

REGISTRACIJA PROIZVODA

Registrirajte svoj novi KitchenAid uređaj: <http://www.kitchenaid.eu/register>











KitchenAid

©2020. Sva prava pridržana.

W11443869A

08/20

