

DĖKOJAME, KAD ĮSIGIJOTE WHIRLPOOL GAMINĮ.

Kad galėtumėte tinkamai pasinaudoti pagalba, užregistruokite gaminį svetainėje www.whirlpool.eu/register



Prieš naudodamiesi prietaisu atidžiai perskaitykite saugos instrukcijas.

VALDYMO SKYDELIS

- 1 Įjungta / Išjungta (ilgiau palaikius – nustatymas iš naujo)
- 2 Programos mygtukas
- 3 Programų rankena (pasukite norėdami pasirinkti / paspauskite norėdami patvirtinti)
- 4 Paleidimas / Pristabdymas
- 5 Programų sritis
- 6 Ekranas

Parinkčių mygtukai

- 7 Nustatymai
- 8 Fresh Care+
- 9 Mygtukai blokuoti
- 10 Starto Atidėjimas
- 11 Džiovin. Laikas
- 12 Džiovinimo lygis
- 13 Ciklo Parinkty

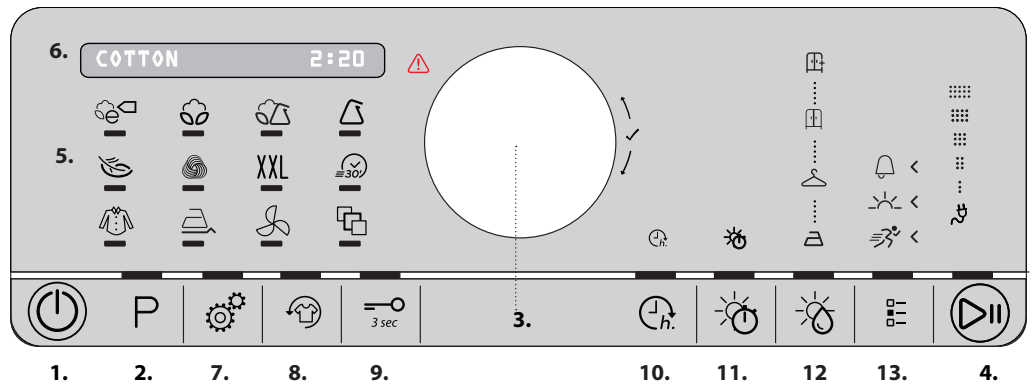

Žr. skyrių Trikčių šalinimas.

PIRMAS NAUDOJIMAS

Pirmą kartą įjungus prietaisą, valdymo skyde bus automatiškai rodomas kalbų pasirinkimo meniu. Pasukite rankeną, kad peržiūrėtumėte mašinoje esančias kalbas. Paspauskite rankeną, kad patvirtintumėte pasirinktą kalbą.

Taip pat patikrinkite, ar tinkamai įstatytas vandens bakas.

Patikrinkite, ar džiovyklės nugarėlėje esanti vandens išleidimo žarna pritvirtinta tinkamai prie džiovyklės vandens bako (žr. pav.) arba namų nutekamojo vandens sistemos.

Kad džiovyklė veiktų kuo geriau, ji turi būti sumontuota aplinkoje, kurios temperatūra nuo 20 iki 23 °C. Bet kokiu atveju, tinkamas džiovyklės veikimas garantuojamas temperatūroje nuo 14 iki 30° C. Prieš naudodami savo džiovyklę, įsitinkinkite, kad ji bent 6 valandas buvo vertikaloje padėtyje.

Jei pageidaujate pakeisti durelių atsidarymo kryptį, kreipkitės į pagalbos tarnybą (žr. telefono numerius garantijos lankstinuke).

NARŠYMAS (FUNKCIJŲ PASIRINKIMAS)

Naršyti galima tada, kai dega pageidaujamos funkcijos šviesos diodas. **Funkcijoje naršykite sukdami rankeną, kad peržiūrėtumėte galimus pasirinkimus ekrane. Paspauskite rankeną, kad patvirtintumėte pasirinkimą.**

Mašina pateikia programų ir parinkčių pasirinkimo maršrutą vienam po kito įsijungiant funkcijų šviesos diodams.

Bet kokiu atveju, galima savarankiškai pasirinkti programas ir parinktis paprasčiausiai nuspaudžiant pageidaujamą programų ar parinkties mygtuką.

KASDIENIS NAUDOJIMAS

Su toliau aprašytomis priemonėmis bus galima išlaikyti įrenginį OPTIMALIOS būklės. Po kiekvieno džiovinimo ciklo nepamirškite būtinai ištuštinti vandens baką. Po kiekvieno džiovinimo ciklo nepamirškite būtinai išvalyti filtrus. (Žr. skyrių „Valymas ir techninė priežiūra“)

1. Atidarykite dureles ir įdėkite skalbinius; vadovaukitės drabužių etiketėse pateiktais nurodymais ir neviršykite didžiausio programų skyriuje nurodyto skalbinių svorio. Kištenės turi būti tuščios. Įsitinkinkite, kad tarp durelių ir (arba) durelių filtro nėra įstrigę skalbinių.
2. Uždarykite dureles.
3. Paspauskite mygtuką „Įjungta / Išjungta“.
4. Pasirinkite pageidaujamą programą pagal skalbinių tipą. Mygtuko **P** šviesos diodas turi degti. **Pasukite rankeną, kad pasirinktumėte pageidaujamą dydį ir galiausiai paspauskite rankeną, kad patvirtintumėte.**
5. Jei reikia, pasirinkite parinktis. Jei parinkty turi smulkesnius meniu, juose galima naršyti sukant rankeną ir galiausiai paspausti rankeną norint patvirtinti.
6. Kad pradėtumėte ciklą, paspauskite „Paleidimas / Pristabdymas“.
7. Apie džiovinimo ciklo pabaigą pranešama garso signalu. Ekrane nurodoma apie ciklo pabaigą. Iš karto ištraukus skalbinius galima išvengti raukšlių susiformavimo skalbiniuose.
8. Išjunkite mašiną paspausdami mygtuką „Įjungta / Išjungta“, atidarykite dureles ir ištraukite skalbinius. Jei mašina neišjungiamą

rankiniu būdu, praėjus maždaug ketvirčiui valandos po ciklo pabaigos, mašina automatiškai išsijungia, kad sutaupyti energijos.

Tuo atveju, jei iš karto neatliksite paskutinių veiksmų, kai kuriose mašinos ir (arba) kai kuriose programose / parinktyse yra sistema be suglamžymo. Kelias valandas po džiovinimo pabaigos būgnas apsisuka reguliariais intervalais, kad nesusiformuotų raukšlės.

Jei išjungiamą elektros srovė, reikia paspausti mygtuką „Paleidimas / Pristabdymas“, kad vėl įjungtumėte ciklą.

Eko monitorius

Šis rodiklis rodo naudojant programą ir nustatytas parinktis suvartotos energijos lygį. Sąnaudos yra proporcingos ekrane, šalia eko monitoriaus piktogramos esančių eilučių skaičiumi.

Būgno lempa (jei yra)

Kai kuriuose modeliuose būgno viduje yra lempa, kad būtų lengviau naudoti džiovyklę. Nereikalingas joks nustatymas. Pavyzdžiui, lempa išsijungia atidarius duris.

DURELIŲ ATIDARYMAS CIKLO METU

Mašinai veikiant, dureles galima atidaryti. Vėl uždarius dureles, reikia iš naujo paspausti mygtuką „Paleidimas / Pristabdymas“, kad džiovyklė vėl pradėtų veikti.

NUSTATYMAI

Įvairius nustatymus galima pasirinkti skyriuje „Naršymas“ aprašytais būdais.

Kalba rodo ekrane esamas kalbas.

Mygtukų garsas leidžia nustatyti arba pašalinti mašinos mygtukų nustatymo garsus.

Ciklo pabaigos signalas leidžia nustatyti arba panaikinti mašinos ciklo pabaigos signalus.

Ekranų kontrastas leidžia nustatyti ekranų apšvietimą.

Prisiminti paskutinį naudotą ciklą įjungus mašiną automatiškai parenka paskutinį vykdytą ciklą arba, kitu atveju, naudoja gamykloje nustatytą programą.

Eko režimas leidžia nustatyti mašinos išjungimą pasibaigus ciklui.

Gamykliniai nustatymai leidžia atstatyti gamyklinius nustatymus.

***MAKS. ĮKROVA 8 Kg (Sausų skalbinių kiekis)**

PRIEŽIŪROS ETIKETĖS

Patikrinkite drabužių etiketes, ypač tada, kai jie į džiovyklę dedami pirmą kartą. Toliau pateikiami dažniausiai pasitaikantys simboliai:





- galima dėti į džiovyklę;
- negalima džiovininti džiovyklėje;
- džiovininti aukštoje temperatūroje;
- džiovininti žemoje temperatūroje.



Šių programų trukmė priklauso nuo įkrovos kiekio, audinio tipo, jūsų skalbyklėje naudojamos centrifugos tipo ir nuo kitu pasirinktų papildomų parinkčių.

Modeliuose su skydelių ciklų trukmė rodoma valdymo skydelyje. Likęs laikas nuolat stebimas ir keičiamas džiovinimo džiovinimo ciklo metu, kad būtų galima parodyti kuo geresnį matavimą.

P PROGRAMOS

- 
Eko Medvilnė **kg Maks.***
 Standartinė medvilnės programa, tinka džiovininti drėgnus medvilninius skalbinius. Efektyviausia programa pagal energijos sąnaudas, skirta džiovininti medvilninius skalbinius. Energijos klasės etiketės vertės apskaičiuotos naudojant šią programą.
- 
Medvilnė **kg Maks.***
 Medvilninių skalbinių džiovinimas.
- 
Mišrūs **kg 4**
 Ši programa idealiai tinka kartu džiovininti medvilninius ir sintetinius audinius.
- 
Sintetika **kg 4**
 Sintetinių audinių skalbinių džiovinimas.
- 
Švelni Pr. **kg 2**
 Gležnų audinių skalbinių džiovinimas.
- 
Vilna **kg 1**
 Skirta džiovininti vilnonius drabužius. Prieš džiovinant rekomenduojama drabužius išversti į išvirkščią pusę. Sunkesnius kraštus, kurie vis dar liko drėgni, palikite išdžiūti natūraliai.
- 
XXL Dideli Skalb. **kg Maks.***
 Medvilninių paklodžių džiovinimui.
- 
Spartusis Plovimas 30' **kg 0,5**
 Skirta džiovininti dideliu greičiu skalbimo mašinoje centrifuguotus medvilninius drabužius.
- 
Marškinėliai **kg 3**
 Ši programa yra skirta medvilniniams arba mišraus medvilnės/sintetikos audinio marškiniams.
- 
Lengvas Lyginimas
 Šio ciklo metu drabužių audiniai sušvelninami, kad būtų lengviau lyginti ir lankstyti; nenaudokite su dar drėgnais drabužiais. Skirta nedideliam kiekiui medvilninių arba mišrios medvilnės drabužių.
- 
Atšviežinimas
 Tai trumpa programa, skirta atšviežinti audinį ir drabužius įleidžiant gaivaus oro. Nenaudokite su vis dar drėgnais drabužiais. Galima naudoti bet kokio svorio įkrovai, tačiau ji efektyvesnė, kai drabužių mažiau. Ciklas trunka maždaug 20 minučių.
- 
Specialios
 Skirta nustatyti vieną iš tolesnių programų. Naudokite rankeną, kad pasirinktumėte ir patvirtintumėte „Specialios programos“ padėtį. Programų sąrašas atidaromas pasukant rankeną; ekrane rodomi esamų programų pavadinimai. Patvirtinkite pageidaujamą programą paspausdami rankeną.
 - **Džinsai** **kg 3**
 Skirta džiovininti džinsus ir atsparius medvilninius, džinsinio tipo drabužius, pavyzdžiui, kelnes ir švarkus.
 - **Mini Įkrova** **kg 1**
 Ekonominis mažesnio kiekio džiovinimas.
 - **Sportinė** **kg 4**
 Sintetiniams arba mišriems medvilniniams drabužiams džiovininti.
 - **Šilkas** **kg 0,5**
 Švelnus šilkinų drabužių džiovinimas.

PARINKČIŲ MYGTUKAI

Šie mygtukai naudojami norint suasmeninti pasirinktą programą pagal savo poreikius. Ne visas parinktis galima naudoti su visomis programomis. Kai kurios parinkties nesiderinamos su kitomis prieš tai nustatytomis parinktimis. Apie nesuderinamumą pranešama garso signalu ir (arba) mirksinčiais rodikliais. Jei parinktis naudojama, pasirinktos parinkties rodiklis liks įjungtas. Kai kurios parinkties gali išlikti programos atmintyje, jei buvo pasirinktos toje pačioje programoje ankstesnio džiovinimo metu.

- **Spalvoti** **kg Maks.***
 Programa pritaikyta švelniam spalvotų drabužių džiovinimui.
- **Pūkinės Str.** **kg 2,5**
 Skirta džiovininti pūkinės striukes ir pūkinės antklodes, atkuriant jų natūralų minkštumą (2 striukes).

PARINKTYS

Pasirinkus programą, jei reikia, galima nustatyti įvairias parinktis.

 **Džiovinimo lygis**
 Kiekviena programa turi jau iš anksto nustatytą džiovinimo lygį. Kai kuriose programose galima nustatyti baltinių liekamosios drėgmės lygį. Paspauskite atitinkamą parinkties mygtuką ir įsijungs šviesos diodas. Pasukite rankeną, kad naršytumėte tarp esamų įvairių kiekvienos programos lygių. Paspauskite rankeną, kad patvirtintumėte pasirinkimą.

 **Džiovinimo lyginimui:** labai švelnus džiovinimas. Naudinga norint palengvinti drabužių lyginimą iš karto po ciklo pabaigos.

 **Pakabinimui:** švelniems drabužiams skirtas lygis; jie parengti pakabinimui.

 **Džiovinimo į spintą:** baltinius galima sulankstyti ir padėti į spintą.

 **Ypat. džiovinimo į spintą:** naudojama drabužiams, kurie ciklo pabaigoje bus mūvimi.

 **Džiovinimo laikas**
 Kai kuriose programose galima nustatyti džiovinimo laiką. Paspauskite atitinkamą parinkties mygtuką – įsijungs šviesos diodas. Pasukite rankeną, kad peržiūrėtumėte kiekvienai programai skirtą laiką. Paspauskite rankeną, kad patvirtintumėte pasirinkimą.

 **Atidėjimas**
 Paspauskite atitinkamą parinkties mygtuką ir įsijungs šviesos diodas. Pasukite rankeną, kad naršytumėte esamais kiekvienos programos laikais. Paspauskite rankeną, kad patvirtintumėte pasirinkimą. Atidarius dureles ir vėl jas uždarius, reikia vėl paspausti mygtuką „Paleidimas / Pristabdymas“.



 **Fresh Care+**
 Jei pasibaigus ciklui baltiniai bus palikti būgno viduje, gali vykti bakterijų proliferacija. Su šia parinktimi galima užkirsti kelią šiai proliferacijai kontroliuojant temperatūrą ir sukant būgną. Ši procedūra atliekama daugiausiai 6 valandas po nustatytos programos pabaigos. Jei ši parinktis buvo pasirinkta ankstesnio džiovinimo metu, ji išlieka atmintyje. Jei ši parinktis yra naudojama kartu su įjungimo atidėjimu, funkcija nuo suglamžymo bus atidėta ir pavėlinto įjungimo etape (kurios metu periodiškai pasukamas būgnas).

—O Mygtukai Blokuoti
 Su šia parinktimi daugiau nebus galima naudoti jokių įrenginio valdiklių, išskyrus mygtuką „Įjungta / Išjungta“.

Kai įrenginys įjungtas:

- norint suaktyvinti parinktį, reikia laikyti mygtuką nuspaustą tol, kol įsijungia atitinkamas indikatorius.
- Norint išjungti parinktį, reikia laikyti mygtuką nuspaustą tol, kol išsijungia atitinkamas rodiklis.

Jei ši parinktis buvo pasirinkta ankstesnio džiovinimo metu, ji išlieka atmintyje.

 **Ciklo Parinkties**
 Su šiuo mygtuku galima atidaryti esamų parinkčių meniu (žr. sekančias parinktis). Nuspaudę mygtuką, pasukite rankeną, kad pasirinktumėte parinktį ir nuspausite ją, kad patvirtintumėte.

•  **Spartusis Plovimas**
 Įjungiamas spartesnis džiovinimas.



The Woolmark Company“ patvirtino, kad šioje mašinoje, pasirinkus vilnos džiovinimo ciklą, galima džiovininti vilnos gaminius, pažymetus „skalbti rankomis“, jeigu drabužiai džiovinami pagal šios mašinos gamintojo pateiktus nurodymus. Laikykitės drabužių priežiūros etiketėse nurodytu kitu skalbimo

instrukcija. M1768. Symbolis „Woolmark“ yra daugelyje šalių sertifikuotas prekės ženklas.

- **Švelnus**
Skalbiniai apdorojami dar švelniau ir džiovinami žemesnėje temperatūroje.

- **Ciklo Pabaiga**
Ši parinktis suaktyvina ilgą garso signalą ciklo pabaigoje. Suaktyvinkite jį, jei nesate tikri, kad ciklo pabaigoje girdite normalų garšą. Jei ši parinktis buvo pasirinkta ankstesnio džiovinimo metu, ji išlieka atmintyje.

VALYMAS IR TECHNINĖ PRIEŽIŪRA

Valymo ir techninės priežiūros darbų metu išjunkite džiovyklę iš elektros energijos tinklo.

⚠ Vandens bako ištuštinimas po kiekvieno ciklo (žr. A paveikslą).

Ištraukite indą iš džiovyklės iš išpilkite jį į kriauklę arba į kitą išleidimo indą bei vėl teisingai jį įstatykite. Nenaudokite džiovyklės, jei prieš tai neįdėsite indo.

⚠ Pagrindinio durų filtro valymas po kiekvieno ciklo (žr. B paveikslus).

Po kiekvieno ciklo ištraukite pagrindinį durų filtrą ir išvalykite jį pašalindami bet kokius pūkų likučius nuo filtro paviršiaus, nuplaudami po tekančiu vandeniu arba išsiurbdami dulkių siurbliu.

⚠ Papildomo durų filtro valymas įsijungus atitinkamam indikatoriumi (žr. B paveikslus).

Ištraukite papildomą durų filtrą ir išvalykite visas jo dalis nuplaudami po tekančiu vandeniu arba išsiurbdami dulkių siurbliu.

Kad prietaisas veiktų optimaliai, prieš vėl įdėdami į vietą išdžiovinkite visus filtras.

Nenaudokite džiovyklės, jei prieš tai neįdėsite filtro.

Filtrai yra pagrindinės džiovinimo sudėtinės dalys. Jų funkcija – surinkti džiovinimo metu susikaupusius pūkus. Tuo atveju, jei filtras užsikimštų, oro srautas džiovyklėje žymiai sumažėtų: džiovinimo laikas pailgėja, suvartojama daugiau energijos ir galima sugadinti džiovyklę. Jei šių veiksmų neatliksite teisingai, džiovyklė gali neįsijungti.

Automatinis plovimas

Šio modelio apatinis filtras prižiūrimas automatiškai. Džiovyklė išplauna jį tada, kai jutikliai apie tai praneša. Šiuo atveju mašina ir toliau veikia net jei džiovinimo ciklas baigiasi. Indikatorius valdymo skydelyje nurodo, kad reikia atlikti priežiūros darbus. Šio etapo metu įrenginio neišjunkite.

PERVEŽIMAS IR NAUDOJIMAS

Niekada nekelkite džiovyklės suėmę už stalviršio.

1. Atjunkite džiovyklę nuo elektros tinklo.
2. Patikrinkite, ar tinkamai uždarytos durelės ir vandens bakas.
3. Jei vandens išleidimo žarna yra prijungta prie kanalizacijos sistemos, pritvirtinkite vandens išleidimo žarną džiovyklės nugarėlėje dar kartą (žr. Įrengimo vadovą).

Energijos suvartojimas			
Režimas – išjungta (Po) vatai	0.50		
Režimas – palikta įjungta (PI) vatai	1.00		
Programos	Kg	kWh	Minutės
Eko Medvilnė* ◻	8	1.86	194
Eko Medvilnė ◻	4	1.09	126
Sintetika	4	0.97	117

* Energijos vartojimo duomenų etiketėje nurodoma programa yra skirta džiovinti normalius medvilninius drabužius ir ši programa efektyviausia atsižvelgiant į medvilninių drabužių energijos sąnaudas. (Standartinė/pradinė numatytoji sąranka).

Šilumos siurblio sistema

Šilumos siurblio hermetiškai uždarytame bloke yra šiltnamio efekto sukeliančių dujų. Šiame sandariame bloke yra 0.18 kg dujų R134a F. VAP = 1430 (1 t CO2)."

GAMINIO APRAŠYMAS

1. Vandens bakas
2. Oro tiekimas
3. Durų filtras
 - 3.c pagrindinis
 - 3.d papildomas

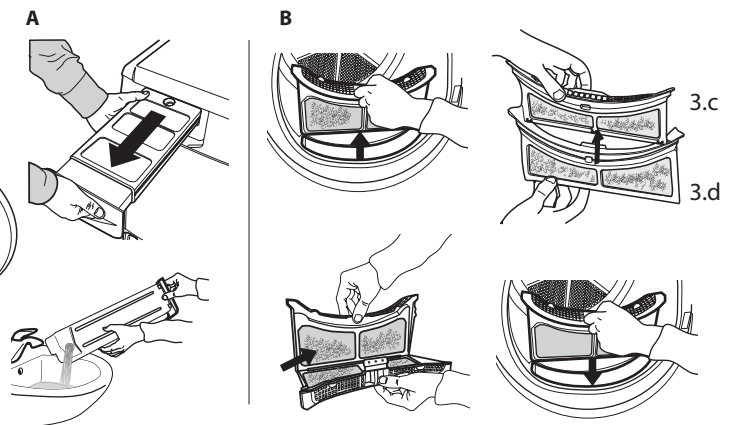
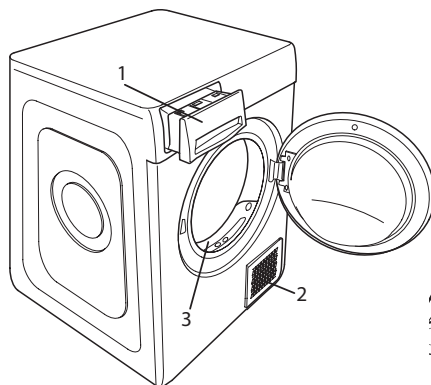

TRIKČIŲ ŠALINIMAS

Įvykus veikimo sutrikimui, prieš kreipdamiesi į pagalbos tarnybą, peržiūrėkite toliau esančią lentelę. Sutrikimai dažnai yra nedideli ir gali būti išsprędžiami per kelias minutes

Sutrikimas	Galima priežastis	Sprendimas
Džiovyklė neįsijungia	Kištukas nėra įkištas į elektros lizdą	Įkiškite kištuką į elektros lizdą
	Elektros lizdas sugedęs	Pabandykite į tą patį lizdą įkišti kitą elektros prietaisą. Nenaudokite į lizdą įkišamų elektrinių prietaisų kaip adapterių ar ilgutuvų
	Dingo elektros srovė.	Palaukite, kol vėl bus suaktyvinta elektros srovė.
Džiovyklė neįsijungia	Durėlės yra atidarytos	Uždarykite dureles
	Nustatyta ciklo įjungimo delsa.	Įrenginiuose su šia funkcija: palaukite nustatytos delsos pabaigos arba išjunkite įrenginį, kad nustatytumėte iš naujo. Žr. skyrių „Parinkty“.
	Nebuvo nuspaustas mygtukas „Paleidimas / Pristabdymas“ programai įjungti	Paspauskite mygtuką „Paleidimas / Pristabdymas“
Džiovinimo trukmės labai ilgos	Įrenginiuose su mygtukų blokavimo funkcija buvo įjungta ši parinktis.	Žr. Parinkty skyrių ir, jei įjungta mygtukų blokavimo parinktis, ją išjunkite. Norint išjungti šią parinktį, įrenginio išjungti nepakanka
	Neatlikta tinkama priežiūra.	Žr. skyrių „Valymas ir techninė priežiūra“ ir atlikite aprašytus veiksmus.
	Nustatyta programa, džiovinimo trukmė ir (arba) lygis nėra tinkami į džiovyklę įdėtam skalbinių tipui ir kiekiui.	Žr. skyrių apie programos ir parinkty, kad rastumėte įkrovos tipui tinkamiausią programą ir parinkty
	Drabužiai per daug šlapi	Atlikite plovimo ciklą su didesnėmis centrifugavimo apskomis, kad pašalintumėte kiek įmanoma daugiau vandens.
Programa nesibaigė.	Džiovyklė gali būti perkrauta	Žr. programos skyrių, kad patikrintumėte kiekvienai programai tinkamą didžiausią įkrovą.
	Gal buvo dingusi elektros srovė.	Dingus elektros srovei, reikia paspausti mygtuką „Paleidimas / Pristabdymas“, kad ciklas vėl būtų įjungtas.

⚠️ Indikatoriai dega arba mirksi

Vandens bakas	Vandens bakas pilnas	Ištuštinkite vandens baką. Žr. skyrių „Valymas ir techninė priežiūra“.
Durų filtras ir (arba) apatinis filtras *	Įrenginiui veikti reikalingo oro srauto sutrikimas	Išvalykite durų filtrą, apatinį filtrą ir patikrinkite, ar oro tiekimas laisvai teka. Jei šie veiksmai nebus atlikti teisingai, džiovyklę galima sugadinti.
Apatinis filtras*	Apatinį filtrą reikia išvalyti	Išvalykite apatinį filtrą. Žr. skyrių „Valymas ir techninė priežiūra“.
Na displeji svieti "Fault FX EX"	Snímače na stroji zaznamenali poruchu.	Vypnite sušičku a odpojte ju od elektrickej siete. Ihned' otvorte dvierka a vyložte bielizeň, aby sa rozptýlilo nahromadené teplo. Počkajte asi 15 minút. Opäť pripojte sušičku k elektrickej sieti, naložte do nej bielizeň a znova spusťte cyklus sušenia. Ak problém pretrváva, kontaktujte servis zákaznickej podpory a poskytnite im abecedno-číslícové kódy, ktoré blikajú na displeji. Príklad: F3 a E2
DEMO Cyklus trvá niekoľko minút.	Sušička je nastavená do režimu DEMO. (demo mód)	Zrušte režim DEMO. Nasledujúce kroky je potrebné robiť zaradom, bez prerušovaia. Zapnite a vypnite zariadenie. Stlačte tlačidlá č. 2 a 13, a podržte, kým nezaznie zvukové znamenie. Opäť zapnite zariadenie. Bude signalizované zrušenie režimu DEMO.

*Pastaba: kai kurie modeliai turi automatinio plovimo funkciją; jei nėra apatinio filtro, žiūrėkite skyrių „Valymas ir techninė priežiūra“.



Saugos instrukcijas, naudotojo vadovą, gaminio duomenų lapą ir energijos sąnaudų duomenis galite atsisiųsti:

- Apsilankydami svetainėje adresu docs.whirlpool.eu
- Naudodami QR kodą
- Arba **kreipdamiesi į techninės priežiūros centrą** (žr. telefono numerius garantijos lankstinuke). Kreipiantis į techninės priežiūros centrą būtina pateikti gaminio duomenų plokštelėje nurodytus kodus.

