



TM/© 2025 Whirlpool. Wyprodukowano na licencji/®

Suszarka

Instrukcja obsługi



WD 95 WBB PL

PL

2960315031/ 03-09-25.(18:31)



CARTA RICICLATA E
RICICLABILE

Drogi kliencie,

Prosimy o zapoznanie się z niniejszą instrukcją przed użyciem tego urządzenia!

Dziękujemy za wybór Whirlpool tego urządzenia . Chcemy, abyś osiągnął optymalną wydajność dzięki temu wysokiej jakości urządzeniu, które zostało wyprodukowane przy użyciu najnowocześniejszej technologii. Przed użyciem należy dokładnie przeczytać i zrozumieć tą instrukcję oraz dokumentację uzupełniającą.

Należy przestrzegać wszystkich ostrzeżeń i informacji zawartych w niniejszym dokumencie. W ten sposób uchronisz zarówno siebie, jak i swoje urządzenie przed potencjalnymi uszkodzeniami.

Zachowaj instrukcję. Dołącz ten przewodnik do urządzenia, jeśli przekażesz go komuś innemu.

1 WSKAZÓWKI DOTYCZĄCE BEZPIECZENSTWA.....	5
2 Warunki środowiskowe	13
2.1 Zgodność z Dyrektywą WEEE i utylizacją odpadów	13
2.2 Informacje o opakowaniu.....	13
2.3 Informacje o zgodności norm i badań / Deklaracja zgodności UE	13
3 Twoja suszarka.....	14
3.1 Dane techniczne.....	14
3.2 Montaż urządzenia	15
3.3 Zakres dostawy	15
4 Instalacja.....	16
4.1 Odpowiednie miejsce instalacji	16
4.2 Demontaż zabezpieczeń transportowych.....	16
4.3. Podłączenie wody	17
4.4 Regulacja nóżek	17
4.5 Przenoszenie suszarki	17
4.6 Ostrzeżenie dotyczące hałasu	17
4.7 Wymiana żarówki.....	17
5 Przygotowanie.....	18
5.1 Pranie nadające się do suszenia w suszarce.....	18
5.2 Pranie nie nadaje się do suszenia w suszarce	18
5.3 Przygotowywanie prania do suszenia	18
5.4. Sposoby oszczędzania energii.....	18
5.5 Prawidłowa nośność	19

6 Obsługa urządzenia.....	20
6.1 Panel kontrolny	20
6.2 Symbole	20
6.3 Przygotowanie suszarki	21
6.4 Wybór programu oraz tabela zużycia energii.....	22
6.5 Funkcje dodatkowe	25
6.6 Wskaźniki ostrzeżenia.....	25
6.7 Włączenie programu.....	26
6.8 Blokada klawiszy	26
6.9 Zmiana programu po jego uruchomieniu.....	26
6.10 Anulowanie programu.....	27
6.11 Zakończenie programu.....	27
6.12 Funkcja zapachów.....	27
6.13 Funkcja HomeWhiz.....	27
7 Konserwacja i czyszczenie	29
7.1 Filtry włókien (filtry wewnętrzne i zewnętrzne)/Czyszczenie wewnętrznej powierzchni drzwiczek.....	29
7.2 Czyszczenie czujnika	30
7.3 Opróżnianie zbiornika na wodę.....	31
7.4 Czyszczenie skraplacza.....	31
8 Rozwiązywanie problemów	33
9 Ostrzeżenie o wyłączeniu odpowiedzialności.....	35
9.1 Chcę to naprawić samodzielnie	35

1 WSKAZÓWKI DOTYCZĄCE

BEZPIECZEŃSTWA

WAŻNE INFORMACJE, Z KTÓRYMI NALEŻY SIĘ ZAPOZNAĆ I KTÓRYCH NALEŻY PRZESTRZEGAĆ



Ten symbol ma na celu przypomnienie o konieczności zapoznania się z niniejszą instrukcją obsługi.

Przed przystąpieniem do użytkowania urządzenia należy zapoznać się instrukcjami bezpieczeństwa. Przechowywać w podręcznym miejscu, do przyszłego użytku.

Instrukcje, a także samo urządzenie, zawierają ważne informacje dotyczące bezpieczeństwa, których należy zawsze przestrzegać. Producent urządzenia nie ponosi odpowiedzialności za jakiegokolwiek szkody wynikłe z nieprzestrzegania niniejszych instrukcji bezpieczeństwa, nieprawidłowego użytkowania urządzenia lub niewłaściwego ustawienia elementów sterujących.



OSTRZEŻENIE:

- Ten symbol oznacza, że urządzenie wykorzystuje łatwopalny czynnik chłodniczy. W przypadku¹ wycieku czynnika chłodniczego i narażenia go na działanie zewnętrznego źródła zapłonu, istnieje ryzyko pożaru.



To urządzenie zawiera czynnik chłodniczy R290, który jest łatwopalny, ale bezpieczny dla środowiska.



Małe dzieci (0-3 lat) nie powinny przebywać w pobliżu urządzenia. Dzieci (3-8 lat) nie powinny przebywać w pobliżu urządzenia bez stałego nadzoru. Dzieci w wieku 8 lat i starsze, osoby o ograniczonej sprawności fizycznej, sensorycznej lub umysłowej oraz osoby bez odpowiedniego doświadczenia i wiedzy mogą korzystać z urządzenia wyłącznie pod nadzorem lub po otrzymaniu odpowiednich instrukcji dotyczących bezpiecznego użytkowania urządzenia oraz pod warunkiem, że rozumieją zagrożenia związane z obsługą urządzenia. Dzieci nie mogą bawić się urządzeniem. Dzieci nie mogą bez nadzoru czyścić ani konserwować urządzenia.



OSTRZEŻENIE: Nigdy nie wyłączać suszarki przed końcem cyklu suszenia, chyba że wszystkie rzeczy zostaną szybko wyjęte i rozłożone w taki sposób, aby mogły ostygnąć.



Przedmioty zanieczyszczone substancjami takimi jak olej spożywczy, aceton, alkohol, benzyna, parafina, odplamiacze, terpentyna, woski i środki do usuwania wosku oraz przedmioty takie jak: guma piankowa (pianka lateksowa), czepki kąpielowe, tkaniny wodoodporne, artykuły gumowane oraz ubrania i poduszki wypełnione wkładami z gumy piankowej nie powinny być suszone w suszarce bębnowej. Wyjąć z kieszeni wszystkie przedmioty, szczególnie zapalniczki i zapalki. Nie suszyć w suszarce rzeczy czyszczonych środkami chemicznymi.



Z uwagi na ich wysoką palność, nie należy suszyć w suszarce rzeczy nasączonych olejem.





Nigdy nie otwierać drzwi urządzenia na siłę ani nie stawać na nich.

DOZWOLONE UŻYTKOWANIE



OSTRZEŻENIE: To urządzenie nie jest przeznaczone do użytkowania z wykorzystaniem zewnętrznego programatora czasowego, takiego jak minutnik, lub odrębnego systemu zdalnego sterowania.

 To urządzenie jest przeznaczone do użytku domowego i podobnych zastosowań, takich jak: kuchnie dla personelu w sklepach, biurach i środowisku pracy; gospodarstwa agroturystyczne; wykorzystanie przez gości hotelowych, w motelach i innych obiektach mieszkalnych.

 Urządzenie nie jest przeznaczone do zastosowań przemysłowych. Nie należy korzystać z urządzenia na zewnątrz budynku.

 Nie przechowywać substancji łatwopalnych ani wybuchowych (np. benzyny lub pojemników aerozolowych) wewnątrz lub w pobliżu urządzenia - ryzyko pożaru.

 Nie należy ładować urządzenia powyżej maksymalnej pojemności (kg suchych rzeczy), wskazanej w tabeli programów.

 W suszarce nie wolno suszyć rzeczy, które nie zostały wyprane.

 Należy pilnować, aby wokół suszarki nie gromadził się kurz lub pył.

 Zmiękczacze do tkanin oraz podobne środki powinny być stosowane zgodnie z instrukcjami producenta.

 Nie należy nadmiernie przesuszać prania.

 Nie należy pić, ponownie używać ani przygotowywać żywności z użyciem skondensowanej wody. Może to być szkodliwe dla zdrowia i powodować szkody rzeczowe.

 **OSTRZEŻENIE:** Nie dopuścić do uszkodzenia przewodów obiegu czynnika chłodniczego urządzenia.

INSTALACJA URZĄDZENIA



Do przenoszenia i instalacji urządzenia potrzebne są co najmniej dwie osoby – ryzyko obrażeń. Przystępując do odpakowywania i instalacji używać rękawic ochronnych – ryzyko skaleczenia.



Instalacja, podłączenia do źródła wody i zasilania oraz wszelkie naprawy muszą być wykonywane przez wykwalifikowanego technika. Nie należy samodzielnie naprawiać ani wymieniać żadnej części urządzenia, jeśli nie jest to wyraźnie dozwolone w instrukcji obsługi. Nie pozwalać dzieciom zbliżać się do miejsca instalacji. Po rozpakowaniu urządzenia należy upewnić się, czy nie uległo uszkodzeniu podczas transportu. W razie jakichkolwiek problemów, skontaktować się z najbliższym serwisem technicznym. Po przeprowadzeniu instalacji, zbędne opakowanie (elementy z plastiku, styropianu, itd.) należy umieścić w miejscu niedostępnym dla dzieci – ryzyko uduszenia. Przed przystąpieniem do jakichkolwiek czynności montażowych urządzenie należy odłączyć od zasilania elektrycznego – ryzyko porażenia prądem. Podczas instalacji upewnić się, że urządzenie nie uszkodzi przewodu zasilającego – ryzyko porażenia prądem. Urządzenie można włączyć dopiero po zakończeniu instalacji.



OSTRZEŻENIE: Otwory wentylacyjne w obudowie urządzenia lub we wbudowanej konstrukcji powinny być wolne od przeszkód.



Aby uniknąć wstecznego przepływu gazów do pomieszczenia z urządzeń spalających inne paliwa, w tym urządzeń z otwartym płomieniem, suszarkę należy instalować w pomieszczeniach o odpowiedniej wentylacji (otwarte drzwi, kratka wentylacyjna lub otwór o powierzchni przekraczającej 500 cm²). Jeśli suszarka jest montowana pod blatem, należy zachować odległość 10 mm pomiędzy górnym panelem suszarki i każdym elementem znajdującym się nad nią, oraz po 15 mm pomiędzy bokami urządzenia a ścianami lub sąsiadującymi meblami.



Należy upewnić się, że urządzenie nie jest zamontowane w pobliżu źródła ciepła.

 Nie wolno instalować urządzenia za zamykanymi lub przesuwanymi drzwiami, ani drzwiami, których zawiasy znajdują się po przeciwnej stronie do zawiasów urządzenia, uniemożliwiając pełne otwarcie drzwi suszarki.

 Urządzenie należy umieścić przy ścianie, ograniczając dostęp do jego tylnej części.

 Unikać obecności wykładzin dywanowych, gdyż mogą one zakłócać działanie otworów wentylacyjnych w podstawie suszarki.

 Planując ustawienie suszarki na pralce, należy najpierw skontaktować się z naszym serwisem technicznym lub z wykwalifikowanym sprzedawcą, by sprawdzić pełną listę nadających się do tego celu modeli. Na pralce można zamontować suszarkę tylko pod warunkiem zastosowania odpowiedniego zestawu łącznikowego, do nabycia w naszym serwisie technicznym lub specjalistycznym punkcie sprzedaży. Instrukcje prawidłowego montażu dostarczono wraz z zestawem łącznikowym.

ZASADY BEZPIECZNEGO PODŁĄCZENIA ELEKTRYCZNEGO

 Musi istnieć możliwość odłączenia urządzenia od źródła zasilania przez wyjęcie wtyczki (jeśli wtyczka jest dostępna) lub za pomocą dostępnego przełącznika wielobiegowego, zainstalowanego w przewodzie do gniazda zasilania zgodnie z obowiązującymi normami krajowymi; urządzenie musi także posiadać uziemienie zgodne z obowiązującymi normami krajowymi.

 Nie stosować przedłużaczy, rozdzielaczy i złączy pośrednich. Po zakończeniu instalacji użytkownik nie powinien mieć dostępu do podzespołów elektrycznych urządzenia. Nie należy obsługiwać urządzenia boso lub gdy jest się mokrym. Nie uruchamiać urządzenia, jeśli kabel zasilający lub wtyczka są uszkodzone, nie działa ono prawidłowo lub zostało uszkodzone bądź upuszczone.



Jeśli przewód zasilający jest uszkodzony, ze względów bezpieczeństwa – aby uniknąć potencjalnego ryzyka porażenia prądem – jego wymianę na identyczny należy zlecić przedstawicielowi producenta, serwisowi technicznemu lub innej wykwalifkowanej osobie.

CZYSZCZENIE I KONSERWACJA



OSTRZEŻENIE: Sprawdzić, czy urządzenie zostało wyłączone i odłączone od źródła zasilania przed przystąpieniem do czynności konserwacyjnych. Aby uniknąć ryzyka obrażeń ciała, należy używać rękawic ochronnych (ryzyko skaleczenia) i butów ochronnych (ryzyko stłuczenia) pamiętać o obsłudze przez dwie osoby (zmniejszenie obciążenia); w żadnym przypadku nie stosować urządzeń parowych do czyszczenia (ryzyko porażenia prądem). Niefachowe naprawy nieautoryzowane przez producenta mogą spowodować zagrożenie dla zdrowia i bezpieczeństwa, za które producent nie ponosi odpowiedzialności. Wszelkie wady lub uszkodzenia spowodowane nieprofesjonalnymi naprawami lub konserwacją nie są objęte gwarancją, której warunki są przedstawione w dokumencie dostarczonym wraz z urządzeniem.



Przed uruchomieniem dowolnego cyklu suszenia należy upewnić się, że usunięto wszelkie strzępki materiału zanieczyszczające urządzenie.



Nie należy używać żadnych narzędzi do czyszczenia dodatkowego filtra, ponieważ może to doprowadzić do uszkodzenia urządzenia i wycieku gazu.

UTYLIZACJA OPAKOWANIA

Materiał, z którego wykonano opakowanie, w 100% nadaje się do recyklingu i jest oznaczony symbolem.



Należy w odpowiedzialny sposób pozbywać się części opakowania, przestrzegając miejscowych przepisów dotyczących utylizacji odpadów.

UTYLIZACJA URZADZEN AGD

Urządzenie zostało wykonane z materiałów nadających się do recyklingu. Urządzenie należy utylizować zgodnie z miejscowymi przepisami dotyczącymi gospodarki odpadami. Aby uzyskać więcej informacji na temat utylizacji, odzyskiwania oraz recyklingu urządzeń AGD, należy skontaktować się z odpowiednim lokalnym urzędem, punktem skupu złomu AGD lub sklepem, w którym zakupiono urządzenie. To urządzenie jest oznaczone zgodnie z dyrektywą Unii Europejskiej 2012/19/UE w sprawie zużytego sprzętu elektrotechnicznego i elektronicznego (WEEE) oraz z przepisami dotyczącymi sprzętu elektrycznego i elektronicznego z 2013 r. (w brzmieniu zmienionym). Właściwa utylizacja urządzenia pomoże zapobiec ewentualnym negatywnym skutkom dla środowiska oraz zdrowia ludzkiego.



Symbol na urządzeniu lub w dokumentacji do niego dołączonej oznacza, że urządzenia nie wolno traktować jak zwykłego odpadu domowego. Należy oddać je do punktu zajmującego się utylizacją i recyklingiem urządzeń elektrycznych i elektronicznych.

- Pralka nie może być ustawiona na górze suszarki.

Stół montażowy do pralki i suszarki bębnowej	
Typ zestawu do układania w stos	(Głębokość (TD=suszarka bębnowa, WM: pralka
Tworzywo sztuczne - 60/54 cm, z paskiem lub bez paska	60 cm TD --> WM ≥ 50 cm / 54 cm TD --> WM > 45 cm
Tworzywo sztuczne - 46 cm, z paskiem lub bez paska	54cm≤46cm TD --> WM
Z półką - 60 cm	60cm TD --> WM≥50cm
Z półką - 54 cm	54cm TD --> WM>45cm

	<p>Zasady, standardową dokumentację, zamówienia części zamiennych oraz dodatkowe informacje o produkcie można znaleźć:</p> <p>Korzystanie z kodu QR w urządzeniu.</p> <p>Odwiedzając naszą stronę docs.whirlpool.eu/docs i partselfservice.europeanappliances.com</p> <p>Ewentualnie można skontaktować się z naszą obsługą posprzedażową (patrz numer telefonu w książeczce gwarancyjnej). Kontaktując się z naszą obsługą posprzedażową, należy podać kody zamieszczone na tabliczce identyfikacyjnej produktu.)</p> <p>Więcej informacji na temat danego modelu można znaleźć na stronie https://eprel.ec.europa.eu/, która jest oficjalną bazą danych produktów EU EPREL. Po wybraniu kategorii produktu należy wprowadzić identyfikację modelu produktu. Identyfikacja modelu składa się z liter i cyfr i można go znaleźć na tabliczce identyfikacyjnej jako Mod. (patrz obrazek po prawej).</p> <p>W celu uzyskania kompleksowej pomocy prosimy zarejestrować urządzenie na stronie www.register10.eu</p>	
--	---	--

2 Warunki środowiskowe

2.1 Zgodność z Dyrektywą WEEE i utylizacją odpadów



Niniejsze urządzenie nie zawiera niebezpiecznych i zabronionych materiałów określonych w „Rozporządzeniu w sprawie kontroli zużytego sprzętu elektrycznego i elektronicznego” opublikowanym przez Ministerstwo Środowiska i Urbanizacji Republiki Turcji. Zgodne z Dyrektywą WEEE. Urządzenie to zostało wyprodukowane z wysokiej jakości części i materiałów nadających się do recyklingu i ponownego wykorzystania.

Po zakończeniu okresu użytkowania nie wolno wyrzucać zużytego urządzenia wraz z innymi odpadami domowymi. Należy go odstawić do punktu zbiórki w celu przeprowadzenia recyklingu sprzętu elektrycznego i elektronicznego. O takie punkty zbiórki można zapytać w administracji lokalnej. Możesz przyczynić się do ochrony środowiska i zasobów naturalnych, odstawiając zużyte urządzenia do recyklingu.



R290 jest łatwopalnym czynnikiem chłodniczym. Dlatego należy dopilnować, aby system i przewody nie zostały uszkodzone podczas użytkowania i transportu.

Trzymaj urządzenie z dala od źródeł ciepła, w przeciwnym razie może się zapalić w razie uszkodzenia.

Nie należy pozbywać się urządzenia poprzez jego spalanie.

2.2 Informacje o opakowaniu

Opakowanie produktu jest wykonane z materiałów umożliwiających recykling zgodnie z krajowymi przepisami środowiskowymi. Nie wyrzucaj opakowania wraz z odpadami domowymi lub innymi, odstaw je do punktu zbiórki opakowań określonym przez władze lokalne.

2.3 Informacje o zgodności norm i badań / Deklaracja zgodności UE







Faza rozwoju, produkcji i sprzedaży tego urządzenia jest prowadzona zgodnie z zasadami bezpieczeństwa określonymi we wszystkich powiązanych instrukcjach Unii Europejskiej.

3 Twoja suszarka

3.1 Dane techniczne

PL

Wysokość (regulowana)	84,6 cm / 86,6 cm*
Szerokość	59,8 cm
Głębokość	67,4 cm
Pojemność (maks.)	9 kg**
Ciężar netto (\pm %10)	48 kg
Napięcie	Patrz: tabliczka znamionowa***
Znamionowy pobór mocy	
Kod modelu	

 ENERGY 	Informacje o modelu są przechowywane w bazie danych o produkcie, do której można uzyskać dostęp, przechodząc na następującą witrynę internetową i wyszukując identyfikator modelu (*) znajdujący się na etykiecie energetycznej. https://eprel.ec.europa.eu/
SUPPLIER'S NAME MODEL IDENTIFIER → (*)	
 A	 A

* Min. wysokość: Wysokość przy zamkniętej podstawie regulowanej.

Maks. wysokość: Wysokość przy maksymalnie otwartej podstawie regulowanej.

** Waga suchego prania przed praniem.

*** Tabliczka znamionowa znajduje się pod drzwiczkami suszarki.

W celu podwyższenia jakości suszarki, specyfikacje techniczne mogą ulec zmianie bez wcześniejszego powiadomienia.

Rysunki w tej instrukcji są schematyczne i mogą nie pasować dokładnie do konkretnego urządzenia.

Wartości dostarczone z suszarką lub towarzyszącymi jej dokumentami są odczytami laboratoryjnymi zgodnymi z odpowiednimi normami. Wartości te mogą się różnić w zależności od zastosowania i warunków otoczenia.

3.2 Montaż urządzenia

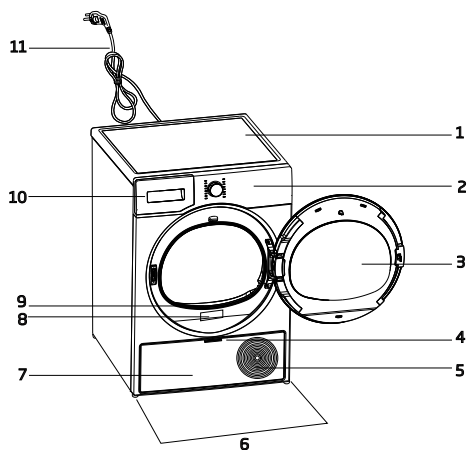

1. Panel górny
2. Panel sterowania
3. Drzwi załadownicze
4. Uchwyt kłapki dostępu
5. Kratki wentylacyjne
6. Regulowane nóżki
7. Kłapka dostępu
8. Tabliczka znamionowa
9. Filtr kłaczków
10. Szuflada zbiornika wody
11. Przewód zasilający

3.3 Zakres dostawy

	1. Wąż odprowadzający wodę*		6. Korek wlewu wody*
	2. Zapasowa gąbka w szufladzie filtra*		7. Czysta woda*
	3. Podręcznik użytkownika		8. Zestaw kapsulek zapachowych*
	4. Kosz do suszenia*		9. Szczotka*
	5. Instrukcja obsługi kosza do suszenia*		10. Tkanina filtracyjna*

*Opcjonalnie - może nie być w zestawie, zależy od modelu.

4 Instalacja

Przeczytaj najpierw "Instrukcję bezpieczeństwa"!

Zanim skontaktujesz się z autoryzowanym serwisem w sprawie instalacji suszarki, zapoznaj się z informacjami w instrukcji obsługi i upewnij się, że zasilanie elektryczne i wodne są zgodne z wymaganiami. Jeśli nie, wezwij elektryka i hydraulika, aby dostosowali zasilanie do wymagań.

Obowiązkiem klienta jest przygotowanie miejsca, w którym urządzenie zostanie postawione, oraz przygotowanie instalacji elektrycznej i kanalizacyjnej.

Przed zainstalowaniem sprawdź, czy suszarka nie jest uszkodzona. Jeśli suszarka jest uszkodzona, nie należy jej instalować. Uszkodzone urządzenia stanowią zagrożenie dla twojego bezpieczeństwa. Odczekaj 12 godzin przed uruchomieniem suszarki.

Urządzenie zawiera czynnik chłodzący i jeśli będzie ono używane zaraz po przetransportowaniu, może ulec uszkodzeniu. Po każdym przeniesieniu urządzenia należy pozostawić go na 12 godzin w stanie spoczynku.

4.1 Odpowiednie miejsce instalacji

- Zainstaluj suszarkę na płaskiej i stabilnej powierzchni.
- Co najmniej dwie osoby powinny przemieszczać urządzenie.
- Zainstaluj suszarkę w środowisku wolnym od kurzu i z dobrą wentylacją.
- Odstęp między suszarką a podłogą nie może być zmniejszony przez takie materiały jak dywaniki, kawałki drewna i taśmy.
- Kratki wentylacyjne suszarki powinny być otwarte.

- W pobliżu miejsca instalacji suszarki nie mogą znajdować się drzwi, które można zablokować, drzwi przesuwne lub drzwi na zawiasach, które mogą blokować otwieranie drzwi załadowniczych.
- Po zainstalowaniu suszarki połączenia muszą pozostać stabilne. Po ustawieniu suszarki upewnij się, że tylna ściana nie styka się z żadnym elementem zewnętrznym (kranem, gniazdkiem elektrycznym itp.).
- Ustaw suszarkę z co najmniej 1 cm odstępem pomiędzy urządzeniem a krawędziami mebli.
- Suszarka jest przystosowana do pracy w zakresie $+5^{\circ}\text{C}$ do $+35^{\circ}\text{C}$. W przypadku pracy poza tym zakresem temperatur, działanie suszarki może być zagrożone i może ona ulec uszkodzeniu.
- Suszarka nie może być przysunięta tylną stroną do ściany.

Nie należy stawiać suszarki na przewodzie zasilającym, gdyż może to spowodować jego uszkodzenie.

*** Zignoruj następujące ostrzeżenie, jeśli system urządzenia nie zawiera R290.**

Suszarka zawiera czynnik chłodniczy R290.* R290 jest przyjaznym dla środowiska, ale łatwopalnym czynnikiem chłodniczym.* Upewnij się, że wlot powietrza w suszarce jest otwarty i jest dobrze wentylowany.* Trzymaj potencjalne źródła ognia z dala od suszarki.*

4.2 Demontaż zabezpieczeń transportowych.

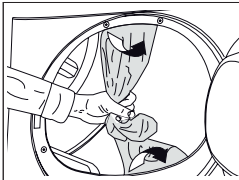

Przed pierwszym użyciem produktu należy usunąć zabezpieczenia transportowe.

Nie zostawiaj wewnątrz bębna akcesoriów ani żadnych zabezpieczeń transportowych.

4.3. Podłączenie wody

Zamiast okresowego spuszczenia wody zgromadzonej w zbiorniku, można ją spuścić przez wąż odprowadzający wodę dostarczony z suszarką.

Podłączanie węża odprowadzającego wodę

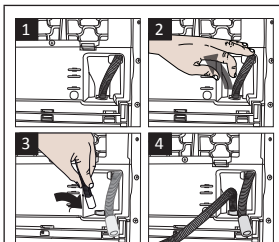

1-2 Wyjmij wąż z tyłu suszarki. Nie używaj żadnych narzędzi do wyjmowania węża.

3 Włóż jeden koniec węża odprowadzającego wodę, dostarczonego z suszarką, tam skąd wyjęty został wąż z suszarki.

4 Przymocuj drugi koniec węża odprowadzającego wodę bezpośrednio do odpływu ścieków lub zlewu.

Wąż odprowadzający wodę powinien być zamocowany na wysokości maksymalnie 80 cm.

Upewnij się, że wąż odprowadzający wodę nie jest zagięty, załamany lub ściśnięty między wylotem a suszarką. Podłącz wąż solidnie, aby pozostał na swoim miejscu. Wypływająca woda może spowodować uszkodzenia. Węża spustowego wody nie należy przedłużać. Sprawdzić, czy przepływ wody jest odpowiedni. Wąż odprowadzający wodę nie może być zamknięty ani zatkany.

Jeśli z urządzeniem dostarczany jest pakiet akcesoriów, należy sprawdzić szczegółowe instrukcje.

4.4 Regulacja nóżek

Wyreguluj nóżki, obracając je w lewo i w prawo dopóki suszarka nie stoi poziomo i stabilnie.

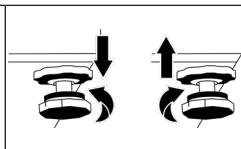

4.5 Przenoszenie suszarki

- Całkowicie spuść wodę z suszarki.
- Jeśli urządzenie jest podłączone przez bezpośrednie odprowadzanie, należy usunąć złącza węży.

Zaleca się, aby suszarka była przenoszona w pozycji pionowej. W przeciwnym razie przechyl ją na prawą stronę, patrząc od przodu, i przenieś suszarkę. Odczekaj 12 godzin przed uruchomieniem suszarki.

4.6 Ostrzeżenie dotyczące hałasu

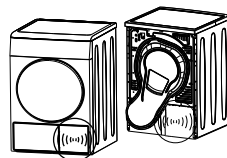

W trakcie eksploatacji produktu, z kompresora mogą od czasu do czasu wydobywać się metaliczne odgłosy, jest to normalne.

Gdy Urządzenie jest w użyciu, nagromadzona woda jest pompowana do zbiornika na wodę. Podczas tej operacji normalne jest, że z urządzenia słychać odgłosy pompowania.

4.7 Wymiana żarówki

Jeżeli twoja suszarka posiada lampę oświetlenia bębna;

Skonsultuj się z autoryzowanym serwisem w celu wymiany żarówki/LED używanej do oświetlenia suszarki. Żarówka w tym urządzeniu nie jest odpowiednia do oświetlenia domowego. Przeznaczeniem tej lampy jest zapewnienie bezpiecznego załadunku prania do suszarki. Lampy zastosowane w tym urządzeniu są odporne na ciężkie warunki fizyczne, takie jak temperatura powyżej 50°C.

5 Przygotowanie

Przeczytaj najpierw "Instrukcję bezpieczeństwa"!

5.1 Pranie nadające się do suszenia w suszarce

Pranie, które nie nadaje się do suszenia w suszarce może zostać uszkodzone oraz może uszkodzić urządzenie podczas suszenia. Stosuj się do instrukcji dotyczących suszenia znajdujących się na metkach prania. Susz tylko pranie z napisem „bezpieczne dla suszarki” na ich metkach.



5.2 Pranie nie nadaje się do suszenia w suszarce

Bielizna z metalowymi fiszbinami nie może być suszona w suszarce. Jeśli metalowe fiszbiny poluzują się i oderwą od ubrania, mogą spowodować uszkodzenie urządzenia. Delikatne tekstylia haftowane, odzież bawełniana i jedwabna, odzież produkowana z delikatnych i kosztownych materiałów, odzież nieoddychająca oraz firanki tiulowe nie powinny być suszone w suszarce.

5.3 Przygotowywanie prania do suszenia

Przedmioty takie jak monety, części metalowe, igły, gwoździe, śruby, kamienie itp. mogą uszkodzić bęben urządzenia lub spowodować problemy z działaniem. Dlatego należy sprawdzić całe pranie, które będzie ładowane do urządzenia.

Susz pranie z metalowymi akcesoriami, takimi jak zamki błyskawiczne, odwracając je do środka.

Zapnij zamki błyskawiczne, haczyki i zatrzaski, zapnij guziki pokrowców, zawiąż pasy tekstylne i pasy fartucha.

5.4. Sposoby oszczędzania energii

- Podczas prania używaj możliwie najwyższej opcji wyżymania. Dzięki temu możesz skrócić czas suszenia i zmniejszyć zużycie energii. Posortuj pranie według rodzaj i grubości. Susz razem te same rodzaje prania. Na przykład ręczniki kuchenne i obrusy schną szybciej niż ręczniki łazienkowe.
- Przy wyborze programu postępuj zgodnie z zaleceniami zawartymi w instrukcji obsługi.
- Staraj się, aby cykl suszenia przebiegał bez przerw. Otwarcie drzwi podczas suszenia może skutkować zwiększonym zużyciem energii.
- Nie dokładaj mokrego prania podczas pracy suszarki. Może to skutkować nierównomiernym suszeniem.
- Wyczyść filtr włókien po każdym suszeniu.
- Upewnij się, że filtry są czyste. Więcej informacji znajdziesz w dziale konserwacja i czyszczenie.
- W przypadku modeli z przewodem kominowym należy przestrzegać zasad podłączenia przewodu kominowego określonych w przewodnikach i oczyścić przewód kominowy.
- Podczas suszenia należy właściwie wentylować pomieszczenie, w którym znajduje się suszarka.

- Program Eco to najbardziej energooszczędny program do suszenia prania bawełnianego i jest on używany do oceny zgodności z przepisami dotyczącymi projektowania uwzględniającego kwestie ochrony środowiska.
- Aby zapobiec utracie ciepła, trzymaj drzwi ładunkowe zamknięte.

5.5 Prawidłowa nośność

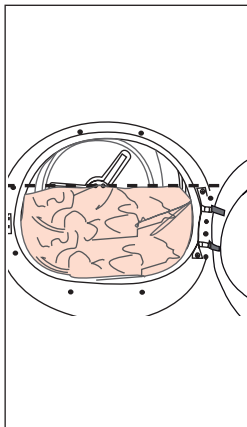

Jeśli pranie w urządzeniu przekroczy maksymalną ładowność, może ono nie działać zgodnie z przeznaczeniem i może spowodować szkody materialne lub uszkodzenie produktu. Dla każdego programu należy przestrzegać maksymalnej ładowności.

- Załadowanie suszarki domowej do maksymalnej pojemności określonej przez producenta dla poszczególnych programów pomoże zaoszczędzić energię.

Poniższe wagi są podane jako przykłady.

Pranie	Waga ok. (g)*	Pranie	Waga ok. (g)*
Pościel bawełniana (rozmiar podwójny)	1500	Sukienka bawełniana	500
Pościel (rozmiar pojedynczy)	1000	Sukienka	350
Prześcieradło (rozmiar podwójny)	500	Dżins	700
Prześcieradło (rozmiar pojedynczy)	350	Chusteczki (10 szt.)	100
Duży obrus	700	Koszulka trykotowa	125
Mały obrus	250	Bluzka	150
Serwetka	100	Koszula bawełniana	300
Ręcznik kąpielowy	700	Koszula	200
Ręcznik do rąk	350		

* Waga suchego prania przed praniem.

6 Obsługa urządzenia

6.1 Panel kontrolny

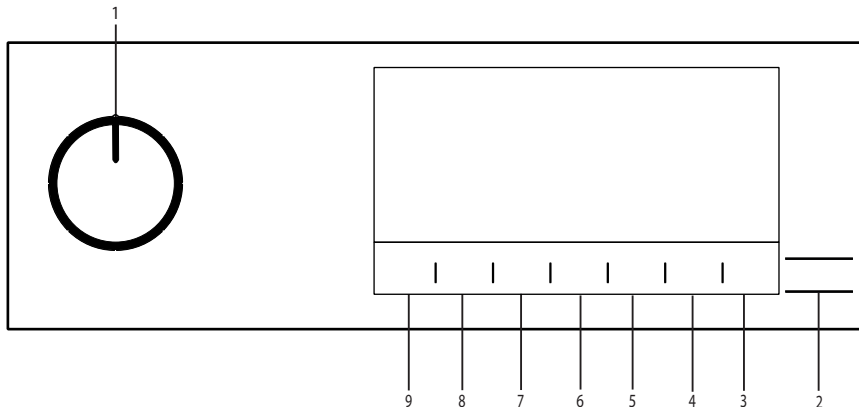

1. Przycisk Wł./Wyl./Wybór programu.
2. Przycisk Start/Tryb gotowości.
3. Przycisk wyboru Sterowanie zdalne.
4. Przycisk wyboru czasu Koniec za.
5. Przycisk wyboru Czas suszenia.
6. Przycisk wyboru Niska temperatura.
7. Przycisk wyboru Sygnał dźwiękowy i blokady rodzicielskiej.
8. Przycisk wyboru zabezpieczenia przed zagnieceniami i Oświetlenie bębna.
9. Przycisk wyboru Poziom suszenia.

6.2 Symbole

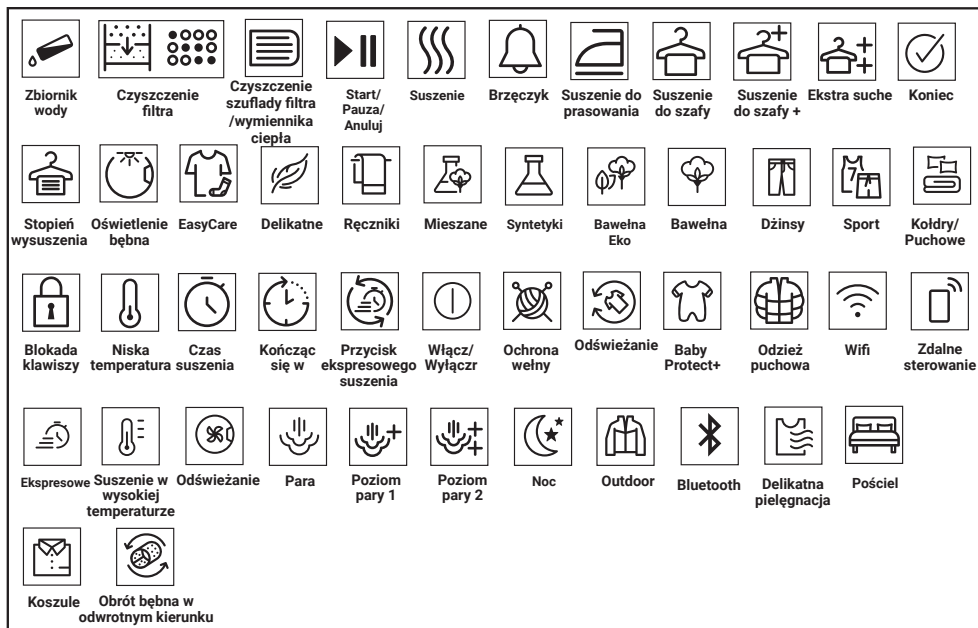

6.3 Przygotowanie suszarki

- Podłącz suszarkę.
- Otwórz drzwiczki.
- Usuń wszelkie obce materiały znajdujące się w środku.
- Umieść pranie w suszarce, nie wpychając go na siłę.
- Popchnij drzwiczki i zamknij je.

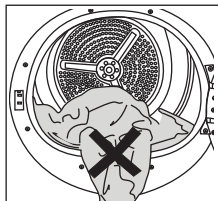

Upewnij się, że pranie nie jest przytrzaśnięte drzwiczkami.
Nie zamykaj drzwi ładunkowych na siłę.

- Kiedy wybierzesz odpowiedni program za pomocą przycisku Wł./Wył./Wybór programu, urządzenie włączy się.

Wybranie programu za pomocą przycisku Wł./Wył./Wybór programu nie oznacza rozpoczęcia pracy. Aby uruchomić program wciśnij przycisk Start/Tryb gotowości.

6.4 Wybór programu oraz tabela zużycia energii

PL				
Programy	Opis programu	Pojemność (kg)	Prędkość wirowania w pralce (obr./min.)	Czas suszenia (min)
Bawełniane	Dzięki temu programowi możesz wysuszyć termoodporne tkaniny bawełniane. Należy wybrać ustawienie suszenia odpowiednie do grubości tkaniny iżądanego poziomu suszenia.	9	1000	210
Bawełniane Eco	Jednowarstwowe, zwykłe tkaniny bawełniane są suszone w najbardziej ekonomiczny sposób.	9	1000	195
Bawełna, prasowanie***	Jednowarstwowe, zwykłe tkaniny bawełniane są suszone jako lekko wilgotne, aby były gotowe do prasowania.	9	1000	160
Syntetyczne	Dzięki temu programowi możesz wysuszyć tkaniny syntetyczne. Należy wybrać ustawienie suszenia odpowiednie dożądanego poziomu suszenia.	4	800	80
Mieszane	W tym programie można suszyć pranie niefarbujące z bawełny i włókien syntetycznych. Z tym programem można suszyć odzież sportową i fitness.	6	1000	175
Wetniane	Program ten służy do suszenia wetnianych rzeczy takich jak swetry, które zostały wyprane zgodnie z instrukcjami. Zaleca się wyjęcie rzeczy zaraz po ukończeniu działania programu.	1,5	600	148
Super Ciche	W tym programie poziom hałasu urządzenia jest najniższy. Z tym programem można w ciszy suszyć ubrania z bawełny i z mieszank syntetycznych.	9	1000	240
Czas Suszenia	Można wybrać program czasowy od 10 do 160 minut, aby osiągnąć żądany poziom wysuszenia w niskiej temperaturze. W tym programie czas działania suszarki wynosi tyle, co ustawiony czas, niezależnie od poziomu wilgotności prania. Ten produkt można stosować opcjonalnie z koszem do suszarki.	-	-	-
Jeans	W tym programie można suszyć dżinsowe spodnie, spódnice, koszule lub kurtki.	4	1200	130
Sportowe	Używaj go do suszenia ubrań wykonanych z tkanin syntetycznych, bawełnianych lub mieszanych albo wodoodpornych, takich jak kurtka wielofunkcyjna, płaszcz przeciwdeszczowy, itp. Odwróć je na lewą stronę przed suszeniem.	2	1000	135
Kołdry	Możesz suszyć odzież wypełnioną puchem lub włóknami, nadającą się do suszenia w suszarce jako jedną sztukę prania. Możesz suszyć kołdrę o rozmiarze king size, poduszkę lub płaszcz jako jedną sztukę prania. Susz ubrania, takie jak płaszcz i kurtki, obrócone na lewą stronę.	-	800	165
Delikatne	Suszy koszule w delikatniejszy sposób, powodując mniej zagnieceń i ułatwiając prasowanie.	1,5	1200	80
Super Szybkie 30'	Użyj tego programu, aby przygotować 2 koszule do prasowania.	0,5	1200	30
Wyższa Temperatura	Program ten został stworzony do suszenia wypranych tkanin w wyższej temperaturze niż inne cykle, co sprawia, że jest idealny do takich rzeczy jak ubranka dziecięce, bielizna, ręczniki i podobne tkaniny.	5	800	200
Odswieżanie	Program ten odświeża wysuszone ubrania ciepłym powietrzem.	1,5	-	120

Dodatkowy Program				
Pościel	Służy do suszenia pościeli bawełnianej i syntetycznej. Zapewnia suszenie do 2 podwójnych zestawów pościeli	-	800	135
Bielizna	Zapewnia higieniczne suszenie bielizny dzięki wysokiej temperaturze.	2	1000	70
Ręcznik	Suszenie ręczników takich jak ręcznik kuchenny, kąpielowy, do rąk.	5	1000	175
Moda	Umożliwia bezpieczne suszenie t-shirtów, bluzek i koszul, które w instrukcji prania mają napisane "można suszyć".	4	1000	125
Zużycie energii				
Programy	Pojemność (kg)	Prędkość wirowania w pralce (obr./min.)	Przybliżona ilość pozostającej wilgoci	Zużycie energii (kWh)
Bawełna Eko*	9	1000	60%	1,69
Bawełna, prasowanie	9	1000	60%	1,35
Włókna syntetyczne, bez prasowania	4	800	40%	0,80
	„W przypadku regularnego suszenia maksymalnego ładunku bawełny - 9 kg, zalecamy podłączenie węża spustowego, aby zapobiec zatrzymaniu się suszarki w połowie cyklu w celu opróżnienia zbiornika” (patrz: rozdział „Podłączenie do odpływu”)			

* Powyższe wartości zostały określone w warunkach standardowych. Wartości zużycia mogą różnić się od wartości podanych w tabeli w zależności od rodzaju prania, prędkości wirowania, warunków otoczenia oraz poziomów napięcia.

*** Program “Bawełna do prasowania” można ustawić wybierając program “Bawełna” na panelu sterowania, a następnie wybierając poziom suszenia “Do prasowania” za pomocą przycisku wyboru poziomu suchości. Symbol “Do prasowania” można znaleźć w sekcji 6.2 Symbole.

PL				
Programy ogólne				
Programy	Pojemność (kg)	Okres trwania programu (godz:min)	Zużycie energii (kWh)	
Bawełna Eko	9	3:15	1,69	
Bawełna Eko	4,5	2:00	0,92	
Bawełna, prasowanie	9	2:40	1,35	
Bawełna, prasowanie	4,5	1:36	0,74	
Bawełna, do szafy	9	3:30	1,82	
Bawełna, do szafy	4,5	2:15	1,04	
Bawełna, do szafy plus	9	3:40	1,91	
Bawełna, do szafy plus	4,5	2:25	1,11	
Suszenie ubrań bawełnianych do szafy ++	9	3:50	1,99	
Suszenie ubrań bawełnianych do szafy ++	4,5	2:35	1,19	
Włókna syntetyczne, prasowanie	9	1:05	0,65	
Włókna syntetyczne, bez prasowania	9	1:20	0,80	
Suszenie ubrań syntetycznych do szafy +	9	1:30	0,90	
Suszenie ubrań syntetycznych do szafy ++	9	-	-	
Tkaniny delikatne	2	-	-	
Ochrona wełny	1,5	2:28	1,50	
Wartości podane dla programów innych niż Eko mają charakter wyłącznie orientacyjny.				
Różne tryby działania				
Pobór mocy (W)	Tryb wyłączenia zasilania (W) (jeśli występuje)	Tryb opóźnionego działania (W) (jeśli występuje)	Tryb gotowości (W) (jeśli występuje)	Tryb gotowości z funkcją połączenia (W) (jeśli występuje)
	0,47	4,00	0,47	2,00
Emisja hałasu akustycznego w cyklu suszenia dB(A):				64

6.5 Funkcje dodatkowe Stopień wysuszenia

W celu wyboru żądanego stopnia wysuszenia używany jest przycisk ustawień suszenia. Czas trwania programu może różnić się w zależności od dokonanego wyboru.

Aktywacji tej funkcji można dokonać jedynie przed uruchomieniem programu.

Ochrona przez zagnieceniami

Funkcję ochrony przed zagnieceniami włącza/wyłącza się za pomocą przycisku wyboru nie będziesz wyciągać prania natychmiast po zakończeniu programu, możesz skorzystać z tej funkcji, aby zapobiec gnienieniu się prania.

Sygnał dźwiękowy

Suszarka wyda sygnał dźwiękowy po zakończeniu programu. Naciśnij przycisk „Sygnał dźwiękowy”, jeśli chcesz wyłączyć sygnał dźwiękowy. Po naciśnięciu przycisku sygnału dźwiękowego lampka gaśnie i sygnał dźwiękowy nie włącza się po zakończeniu programu.

Możesz wybrać tę funkcję przed lub po rozpoczęciu pracy programu.

Niska temperatura

Aktywacji tej funkcji można dokonać jedynie przed uruchomieniem programu. Możesz włączyć tę funkcję aby suszyć pranie w niższej temperaturze. Czas trwania programu będzie dłuższy po jego aktywacji.

Czas zakończenia

Funkcja czasu zakończenia umożliwia opóźnienie czasu zakończenia pracy programu do 24 godzin.

1. Otwórz drzwiczki bębna i włóż pranie.
2. Wybierz program suszenia.
3. Naciśnij przycisk wyboru czasu zakończenia i ustaw czas opóźnienia wedle życzenia. Uruchomi się LED czasu zakończenia (gdy wciśniesz i przytrzymasz przycisk, czas zakończenia będzie obsługiwany bez przerwy).
4. Naciśnij przycisk Start/Tryb gotowości. Rozpocznie się odliczanie czasu zakończenia. Zacznie migać „:” na środku wyświetlanego czasu opóźnienia.

Możesz wkładać i wyjmować pranie przez czasem zakończenia. Wyświetlany czas stanowi sumę standardowego czasu suszenia oraz czasu zakończenia. LED czasu zakończenia wyłączy się po zakończeniu odliczania, rozpocznie się suszenie oraz zaświeci się LED suszenia.

Zmiana czasu zakończenia

Jeśli chcesz zmienić czas opóźnienia podczas odliczania:

Zatrzymaj program i naciśnij przycisk Wł./Wyt./Wybór programu lub anulowanie programu. Wybierz żądany program i powtórz czynność wyboru czasu zakończenia.

Anulowanie funkcji czasu zakończenia

Jeśli chcesz anulować odliczanie czasu zakończenia i rozpocząć program od razu:

Zatrzymaj program i naciśnij przycisk Wł./Wyt./Wybór programu lub anulowanie programu. Wybierz żądany program i naciśnij przycisk Startu/Pauza.

Oświetlenie bębna

Oświetlenie bębna można włączyć/wyłączyć za pomocą przycisku. Lampka włącza się po naciśnięciu przycisku i gaśnie po pewnym czasie.

6.6 Wskaźniki ostrzeżenia

Wskaźniki ostrzeżenia mogą się różnić w zależności od modelu suszarki.

Czyszczenie filtra

Po zakończeniu programu uruchamia się symbol ostrzegawczy czyszczenia filtra.

Zbiornik wody

Jeśli zbiornik na wodę zapełni się podczas pracy programu, lampka ostrzegawcza zacznie migać, a urządzenie przejdzie w tryb gotowości. W takim wypadku należy wylać wodę ze zbiornika i ponownie uruchomić program, naciskając przycisk Start/Tryb gotowości. Wskaźnik ostrzeżenia wyłączy się, a program zostanie wznowiony.

Czyszczenie szuflady filtra/ wymiennika ciepła

Symbol ostrzegawczy miga okresowo w celu przypomnienia o konieczności oczyszczenia szuflady filtra.

6.7 Włączenie programu

Aby uruchomić program wciśnij przycisk Startu/Trybu gotowości.

Wskaźniki Startu/Trybu gotowości i Suszenia zaświecą się, wskazując rozpoczęcie programu.

6.8 Blokada klawiszy

Urządzenie posiada blokadę klawiszy, która chroni przed zakłócaniem przebiegu programu suszenia, do którego mogłoby dojść przez wciskanie przycisków w trakcie pracy. Po dokonaniu aktywacji blokady rodzicielskiej wszystkie przyciski na panelu zostaną dezaktywowane z wyjątkiem przycisku Wł./Wył./Wybór programu .

Naciśnij przycisk Sygnał dźwiękowy przez 3 sekundy, aby wyłączyć blokadę rodzicielską.

Blokada klawiszy musi być wyłączona, aby móc rozpocząć nowy program po zakończeniu bieżącego programu lub w przypadku konieczności wstrzymania bieżącego programu. Aby wyłączyć blokadę klawiszy, przytrzymaj te same przyciski przez 3 sekundy.

Po włączeniu blokady klawiszy na ekranie wyświetlony zostanie symbol blokady.

Kiedy blokada rodzicielska jest aktywna:

Suszarka pracuje lub znajduje się w stanie gotowości, symbole wskaźników nie zmieniają się po zmianie położenia pokrętkła wyboru programu.

Gdy suszarka jest używana i blokada przed dziećmi jest aktywna, po przekręceniu przycisku wyboru programu słychać podwójny sygnał dźwiękowy. Jeśli blokada rodzicielska zostanie anulowana bez obrócenia pokrętkła z powrotem do jego pierwotnej pozycji, program zostanie zakończony, ponieważ pokrętkło zostanie obrócone.

6.9 Zmiana programu po jego uruchomieniu

Możesz zmienić wybrany wcześniej program suszenia prania na inny po rozpoczęciu pracy urządzenia..

- Na przykład, wstrzymaj program i obróć pokrętkło Włącz/Wyłącz/Wybór programu, aby wybrać program Dodatkowe suszenie zamiast Suszenia do prasowania.
- Aby uruchomić program wciśnij przycisk Startu/Trybu gotowości.

Wkładanie i wyjmowanie ubrań w trybie gotowości

Jeśli chcesz włożyć do suszarki lub wyjąć z niej ubrania po rozpoczęciu programu suszenia:

- Naciśnij przycisk Start/Tryb gotowości, aby wprowadzić suszarkę w tryb gotowości. Proces suszenia zostanie zatrzymany.
- Otwórz drzwiczki bębna w Trybie gotowości i zamknij je po włożeniu lub wyjęciu prania.
- Aby uruchomić program wciśnij przycisk Startu/Trybu gotowości.

Wkładanie prania po rozpoczęciu czynności suszenia może doprowadzić do wymieszania się suchego prania wewnątrz urządzenia z mokrym praniem, czego skutkiem może być jego wilgotność po zakończeniu programu. Wkładanie lub wyjmowanie prania w trakcie suszenia może być dokonywane dowolną ilość razy. Jednakże operacja ta nieustannie zakłóca proces suszenia, doprowadzając tym samym do wydłużenia trwania programu oraz wzrostu zużycia energii. W związku z tym zaleca się wkładać pranie przed rozpoczęciem programu.

Jeśli wybór nowego programu dokonany zostanie za pomocą przycisku, gdy urządzenie znajduje się w trybie gotowości, aktualny program pracy zostanie zakończony.

Nie dotykaj wewnętrznej powierzchni bębna suszarki podczas wkładania lub wyjmowania prania po rozpoczęciu pracy suszarki. Powierzchnia bębna jest gorąca.

6.10 Anulowanie programu

Jeśli chcesz z jakiegokolwiek powodu anulować program i zakończyć suszenie po rozpoczęciu pracy suszarki, wstrzymaj program i przekręć pokrętkę Wł./Wył./Wyboru programu, a program zostanie zakończony.

Wnętrze suszarki będzie skrajnie gorące po anulowaniu programu w trakcie działania urządzenia, dlatego należy uruchomić program odświeżania, aby pozwolić urządzeniu ostygnąć.

6.11 Zakończenie programu

Po zakończeniu programu zapalają się diody LED ostrzeżenia o zakończeniu/ochronie przed zagnieceniami i czyszczeniu filtra włókien na wskaźniku kontynuacji programu. Można otworzyć drzwiczki, a suszarka jest gotowa do ponownego uruchomienia.

Obróć przycisk Włącz/Wyłącz/Wyбір programu do pozycji Włącz/Wyłącz, aby wyłączyć suszarkę.

Jeśli funkcja ochrony przed zagnieceniami jest włączona, pranie nie zostanie wyjęte po zakończeniu programu, funkcja ochrony przed zagnieceniami zostanie włączona na 2 godziny, aby zapobiec zagniataniu się prania wewnątrz urządzenia. Program porusza praniem w odstępach 10-minutowych, aby zapobiec jego zagniataniu.

6.12 Funkcja zapachów

Jeśli Twoja suszarka ma funkcję zapachu, przeczytaj instrukcję ProScent, aby użyć tej funkcji.

6.13 Funkcja HomeWhiz

Po pierwsze, w telefonie powinna być zainstalowana aplikacja HomeWhiz.

Szczegółowe informacje dotyczące aplikacji HomeWhiz są dostępne na stronie <https://www.homewhiz.com/>

Zużycie energii może się różnić w zależności od tego, czy połączenie sieciowe jest włączone, czy wyłączone, zgodnie z wartościami w tabeli „Wybór programu i zużycie”.

Włącz Bluetooth w telefonie.

Wyłącz urządzenie za pomocą przycisku wyboru programu.

Wykonaj następujące czynności przy użyciu aplikacji na urządzeniu mobilnym.

Urządzenia->Dodaj urządzenie->Urządzenia czyszczące->Suszarka

Zeskanuj lub wpisz kod kreskowy produktu do aplikacji.

Kontynuuj instalację zgodnie z instrukcjami aplikacji na urządzeniu mobilnym.

Naciśnij jednocześnie na 3 sekundy przyciski „Poziom suszenia” i „Zdalne sterowanie” na swoim urządzeniu, zgodnie z instrukcją aplikacji.

Na ekranie wyświetli się komunikat 3-2-1 i pojawi się następujący obraz.

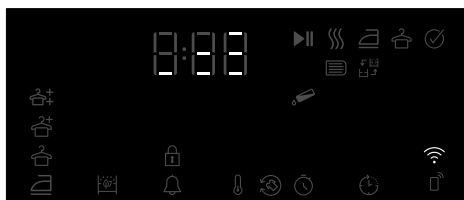

Ekran produktu wyłączy się po zakończeniu instalacji, a aplikacja poprosi o wybór pomieszczenia, w którym produkt zostanie dodany.

Korzystanie z połączenia zdalnego:

Przełącz produkt w tryb pobierania programu. Jeśli Wi-Fi jest włączone, to ikona świeci się.

Jeśli Wi-Fi jest wyłączone, a ikona nie świeci się, naciśnij przycisk pilota przez 3 sekundy, aby włączyć.

Aby zdalnie sterować urządzeniem, gdy Wi-Fi jest włączone, naciśnij przycisk pilota.

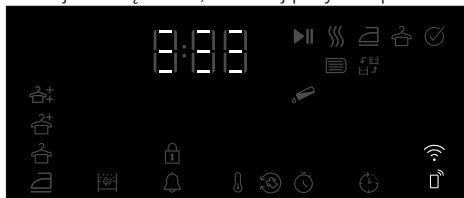

Gdy pilot jest aktywny, urządzeniem można sterować zdalnie za pomocą aplikacji HomeWhiz.

Szczegółowe informacje dotyczące aplikacji HomeWhiz są dostępne na stronie <https://www.homewhiz.com/>

Włączanie/Wyłączanie Wi-Fi

Jeśli funkcja Wi-Fi jest wyłączona i ikona nie jest podświetlona, naciśnij i przytrzymaj przycisk Zdalnego Sterowania przez 3 sekundy, aby włączyć Wi-Fi.

Jeśli funkcja Wi-Fi jest aktywna (ikona świeci się światłem ciągłym lub miga), naciśnij i przytrzymaj przycisk Zdalnego Sterowania przez 3 sekundy, aby wyłączyć funkcję Wi-Fi.

Usuwanie urządzenia z sieci:

Jednoczesne naciśnięcie i przytrzymanie przez 5 sekund przycisków opóźnienia czasowego i Wi-Fi, gdy produkt jest włączony, sprawi, że na ekranie pojawi się odliczanie od 5. Po wydaniu sygnału dźwiękowego urządzenie zostanie usunięte z sieci, a Wi-Fi wyłączone.

- Po otwarciu drzwi pilot wyłącza się.
- Po obróceniu przycisku programu pilot wyłącza się.
- Jeśli ikona Wi-Fi świeci się w sposób ciągły, oznacza to, że jest aktywna i połączona z siecią.
- Jeśli ikona Wi-Fi miga w sposób ciągły, oznacza to, że jest aktywna i próbuje połączyć się z siecią. Jeśli ikona nie świeci się w sposób ciągły, nie można połączyć się urządzeniem.
- Połączenie z urządzeniem jest możliwe, jeśli ikona pilota jest aktywna, a ikona Wi-Fi świeci się w sposób ciągły.

Pobieranie aplikacji Homewhiz

Aplikację Homewhiz można pobrać ze sklepów z aplikacjami. Aby uzyskać szybszy dostęp do aplikacji, możesz użyć poniższych kodów QR.



Apple App Store dla urządzeń z systemem operacyjnym iOS



Sklep Google Play dla urządzeń z systemem operacyjnym Android

7 Konserwacja i czyszczenie

Przeczytaj najpierw "Instrukcję bezpieczeństwa"!

7.1 Filtry włókien (filtry wewnętrzne i zewnętrzne)/ Czyszczenie wewnętrznej powierzchni drzwiczek

Włosy i włókna, które zostały oddzielone z prania w trakcie procesu suszenia zbierane są w filtrze włókien. Niedostateczne czyszczenie filtrów może wydłużyć czas suszenia i zwiększyć zużycie energii.

Niedostateczne czyszczenie filtrów może być przyczyną wilgoci w praniu po zakończeniu cyklu suszenia. Podczas czyszczenia filtrów należy usunąć brud i włosy, aby zapobiec przedostawaniu się mikroplastiku do systemu wodnego. Podczas czyszczenia filtrów nie należy wylewać wody do odpływów.

Po każdym cyklu suszenia wyczyść filtr włókien oraz wewnętrzną powierzchnię drzwi ładunkowych.

Suszarka posiada 2 filtry włókien, z których jeden umieszczony jest wewnątrz drugiego. Przed rozpoczęciem pracy należy sprawdzić, czy filtry włókien są założone.

Aby Wyczyścić filtr kłaczek:

- Otwórz drzwiczki.
- Chwyć pierwszą część (filtr wewnętrzny) dwuczęściowego filtra włókien i wyjmij ją, pociągając ją do góry.

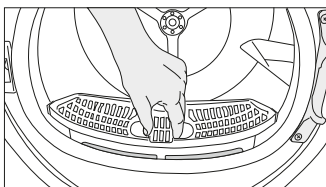

- Zdejmij drugą część (filtr zewnętrzny), pociągając ją do góry.

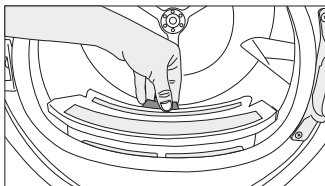

Upewnij się, że w szczelinie, w której montowane są filtry, nie ma włosów, włókien ani kulek bawełny.

- Otwórz oba filtry włókien (zewnętrzny i wewnętrzny) i usuń włókna rękami lub za pomocą szczotki na deflektorze powietrza. Włosy na filtrze możesz usunąć odkurzaczem. Kłaczki należy wyrzucić do kosza na śmieci, a nie splukiwać ich do odpływu, aby uniknąć rozprzestrzeniania się mikroplastiku w ściekach.

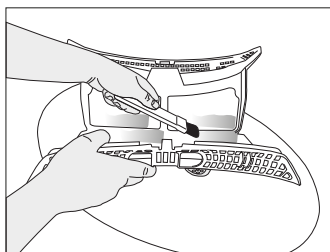
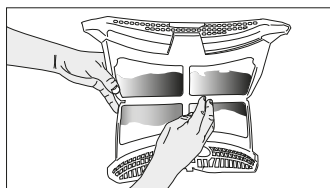
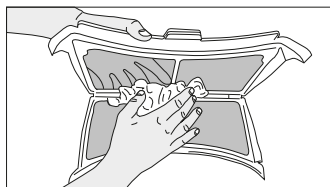

- Włóż filtry jeden w drugi i umieść je z powrotem na swoim miejscu.

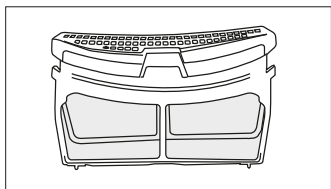

- Wyczyścić wewnętrzną powierzchnię drzwi ładunkowych i miękką uszczelkę wilgotną szmatką lub szczotką na deflektorze powietrza.

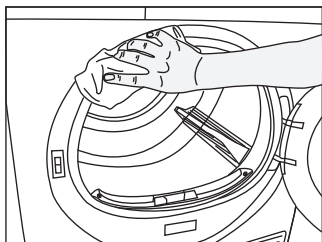
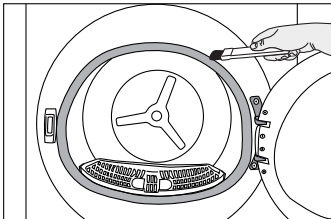
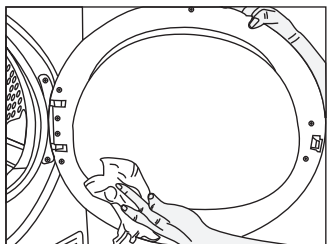

7.2 Czyszczenie czujnika

Suszarka posiada czujniki wilgotności, które wykrywają, czy pranie jest suche.

Aby oczyścić czujniki:

Otwórz drzwi ładunkowe suszarki.

Jeśli urządzenie jest gorące z powodu suszenia, należy poczekać, aż ostygnie.

Wytrzyj powierzchnie metalowe czujnika miękką ściereczką, zwilż octem i wysusz.

Metalowe powierzchnie czujników należy czyścić 4 razy w roku. Do czyszczenia używaj miękkich tkanin zamiast metalowych narzędzi.

Ze względu na zagrożenie pożarem i wybuchem, do czyszczenia czujników nie używaj rozcieńczalników, środków czyszczących lub podobnych narzędzi.

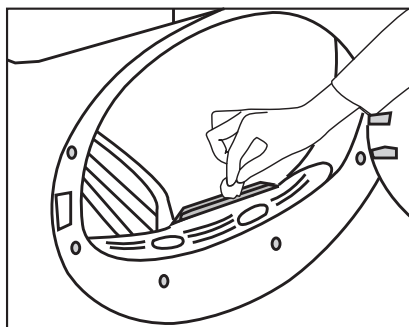

7.3 Opróżnianie zbiornika na wodę

Podczas suszenia wilgoć jest usuwana z prania i skraplana, a następnie gromadzi się w zbiorniku na wodę. Opróżnij zbiornik na wodę po każdym suszeniu.

Woda skondensowana nie jest wodą pitną! Utrzymuj zbiornik na wodę na swoim miejscu, gdy uruchomiony jest program.

Jeśli nie opróżnisz zbiornika na wodę, podczas kolejnych sesji suszenia urządzenie przestanie działać z powodu zapełnienia zbiornika na wodę, a ikonka ostrzegawcza zbiornika na wodę będzie migać. W takim wypadku należy wyłączyć wodę ze zbiornika i ponownie uruchomić program, naciskając przycisk Start/Tryb gotowości.

Aby opróżnić zbiornik na wodę:

Wyciągnij ostrożnie zbiornik na wodę z szuflady.

Wylej wodę ze zbiornika.

Ostrożnie wyjmij zbiornik wody w szufladzie lub pojemniku.

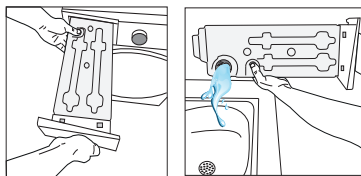

Jeśli w lejku zbiornika wody nagromadzą się włókna, należy je usunąć pod bieżącą wodą. Włóż zbiornik na wodę z powrotem.

W przypadku korzystania z opcji bezpośredniego opróżniania, nie jest wymagane opróżnianie zbiornika na wodę.

7.4 Czyszczenie skraplacza

Włosy i włókna, które nie są zbierane przez filtr włókien, gromadzą się na metalowej powierzchni skraplacza za deflektorem powietrza. Włókna te należy regularnie usuwać.

Jeśli ikona czyszczenia skraplacza miga, sprawdź jego metalową powierzchnię. Jeśli są jakieś włókna, usuń je. Należy sprawdzać skraplacz co najmniej raz na 6 miesięcy.

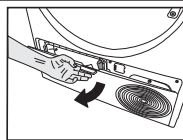

Otwórz klapkę dostępu, pociągając za przycisk.

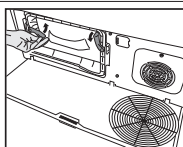

Przesuń zatraski, aby otworzyć pokrywę.

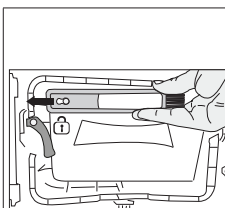

Pociągnij szczotkę w lewo i wyjmij ją. Możesz użyć szczotki czyszczącej do czyszczenia filtra, powierzchni metalowej kondensatora i nagromadzonych włókien na drzwiach.

Szczotka do czyszczenia znajduje się w worku z dokumentacją. Wyjmij szczotkę z worka na dokumentację i włóż ją na swoje miejsce na deflektorze powietrza, aby ją przechować.

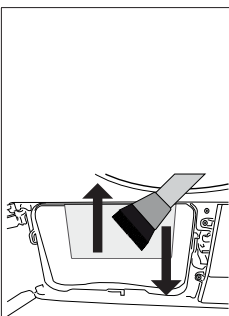

Oczyścić włókno na metalowej powierzchni skraplacza wilgotną szmatką lub szczotką na deflektorze powietrza w kierunku góra - dół. Nie należy czyścić w kierunku lewo-prawo, ponieważ spowoduje to uszkodzenie metalowych płytek skraplacza. Do czyszczenia można też użyć odkurzacza ze szczotką. Jeśli odkurzaczy nie jest wyposażony w szczotkę, nie zaleca się używania go do czyszczenia skraplacza.

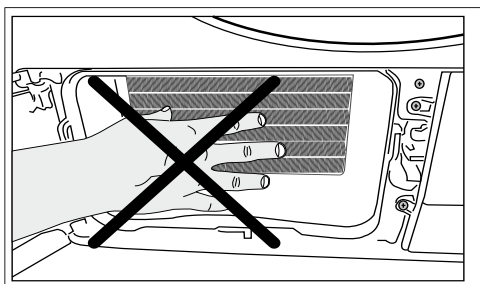
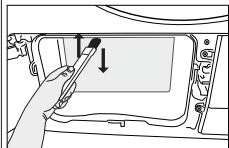

Po zdjęciu osłony deflektora powietrza normalnym zjawiskiem jest obecność wody w plastikowej części przed skraplaczem.

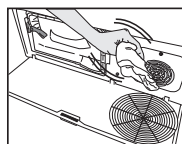

Jeśli na osłonie wentylatora i na klapce dostępu widać nagromadzone włókno, należy je usunąć za pomocą szmatki.

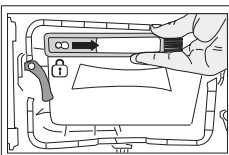

Po oczyszczeniu filtra, drzwiczek i skraplacza, przeciągnij szczotkę w prawo i zablokuj ją na swoim miejscu.

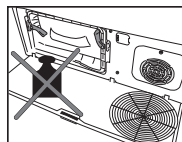

Po otwarciu klapki dostępu, nic na niej nie kładź.

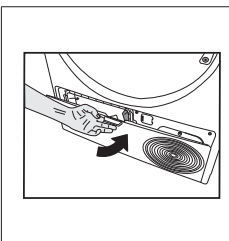

Po zakończeniu czynności czyszczenia umieść drzwi kanału powietrza na swoim miejscu, przesunij zatrzaski, aby je zamknąć i zamknij klapkę dostępu.

Do czyszczenia bębna należy używać miękkich tkanin.

Dopuszczalne jest czyszczenie ręczne pod warunkiem, że założysz rękawice ochronne. Nie próbuj czyścić urządzenia gołymi rękoma. Żebra skraplacza mogą uszkodzić dłonie. Czyszczenie w kierunku lewo-prawo może uszkodzić żebra skraplacza. Może to doprowadzić do problemów z suszeniem.

8 Rozwiązywanie problemów

Proces suszenia trwa zbyt długo.

Pory filtrów włókien (filtrów wewnętrznych i zewnętrznych) mogą być zatkane. >>> Można wyczyścić odkurzaczem. Przednia część skraplacza może być zatkana. >>> Wyczyścić przód skraplacza. Kratki wentylacyjne z przodu urządzenia mogą być zamknięte. >>> Usunąć wszelkie przedmioty znajdujące się przed kratkami wentylacyjnymi, które blokują wentylację. Wentylacja może być niewystarczająca, jeśli suszarka jest zainstalowana w małym pomieszczeniu. Otwórz drzwi lub okna, aby temperatura w pomieszczeniu nie wzrosła za bardzo. Jeśli jest czujnik wilgotności; Na czujniku wilgotności mógł nagromadzić się kamień. >>> Wyczyść czujnik wilgotności. Urządzenie może być przeciążone praniem. >>> Nie należy nadmiernie obciążać suszarki. Pranie mogło nie być wystarczająco odwirowane. >>> Wirować z większą prędkością w pralce.

Po wysuszeniu pranie jest wilgotne.

Być może nie użyto programu odpowiedniego dla danego rodzaju prania. >>> Sprawdź etykiety pielęgnacyjne na praniu i wybierz program idealny dla danego rodzaju prania lub użyj dodatkowych programów czasowych. Pory filtrów włókien (filtrów wewnętrznych i zewnętrznych) mogą być zatkane. >>> Można wyczyścić odkurzaczem. Przednia część skraplacza może być zatkana. >>> Wyczyścić przód skraplacza. Urządzenie może być przeciążone praniem. >>> Nie należy nadmiernie obciążać suszarki. Pranie mogło nie być wystarczająco odwirowane. >>> Wirować z większą prędkością w pralce.

Suszarka nie włącza się lub nie można uruchomić programu. Suszarka nie włącza się po nastawieniu.

Wtyczka zasilania może nie być podłączona. >>> Upewnij się, że wtyczka zasilania jest podłączona. Drzwiczki mogą pozostać otwarte. >>> Upewnij się, że drzwiczki załadunkowe są dokładnie zamknięte. Być może nie nastawiono programu lub nie naciśnięto przycisku Start/Pauza. >>> Upewnij się, że program jest ustawiony i suszarka nie znajduje się w trybie gotowości. Mogła zostać włączona blokada klawiszy. >>> Wyłącz blokadę klawiszy.

Program został przerwany bez podania przyczyny.

Drzwi załadunkowe mogą nie być prawidłowo zamknięte. >>> Upewnij się, że drzwiczki załadunkowe są dokładnie zamknięte. Mogła wystąpić awaria zasilania. >>> Naciśnij przycisk Start/Tryb gotowości/Anuluj, aby uruchomić program. Zbiornik na wodę może być pełny. >>> Opróżnij zbiornik na wodę.

Pranie skurczyło się, zmehacilo lub zepsuło.

Być może nie użyto programu odpowiedniego dla danego rodzaju prania. Sprawdź metki na ubraniach i wybierz program odpowiedni dla tych ubrań.

Z drzwiczek wypływa woda.

Włókna mogły zebrać się na wewnętrznych powierzchniach drzwi załadunkowych i na powierzchniach uszczelki drzwi załadunkowych. >>> Wyczyść wewnętrzne powierzchnie drzwi i uszczelki.

Drzwiczki otwierają się same.

Drzwi załadunkowe mogą nie być prawidłowo zamknięte. >>> Dociśnij drzwiczki, aż usłyszysz dźwięk zamykania.

Świeci się/miga symbol zbiornika wody.

Zbiornik na wodę może być pełny. >>> Opróżnij zbiornik na wodę. Waż odprowadzający wodę mógł się zagiąć. Jeśli urządzenie jest podłączone bezpośrednio do odpływu wody, sprawdź waż odpływowy.

Oświetlenie wnętrza suszarki nie włącza się. (w modelach z lampkami)

Suszarka mogła nie zostać włączona przyciskiem Wł./Wyf. >>> Sprawdź, czy suszarka jest włączona. Lampa może być uszkodzona. >>> Skontaktuj się z autoryzowanym serwisem w celu wymiany lampy.

Świeci się ikona lub kontrolka Zapobiegania zagniecieniom.

Można aktywować program Zapobiegania zagniecieniom, który zapobiega zagniataniu się prania w suszarce. >>> Wyłącz suszarkę i wyjmij pranie.

Świeci się ikona czyszczenia filtra włókien

Filtry włókien (wewnętrzne i zewnętrzne) mogą być brudne. >>> Można wyczyścić odkurzaczem. Na porach filtra włókien może powstawać warstwa prowadząca do zatykania się filtra. >>> Można wyczyścić odkurzaczem. W porach filtra włókien (wewnętrznego i zewnętrznego) może tworzyć się warstwa, która prowadzi do zatykania. <<Można wyczyścić odkurzaczem.>> Filtry włókien mogą nie znajdować się na swoim miejscu. >>> Włóż filtry wewnętrzne i zewnętrzne na swoje miejsce. Przyjazny dla środowiska materiał filtracyjny może nie być zainstalowany na plastikowej części i przednia część skraplacza może być zatkana.>>>Zainstaluj filtr przyjazny dla środowiska na plastikowej części i umieść go na obudowie filtra. Filtry przyjazne dla środowiska mogły nie zostać wymienione, mimo że świeci się symbol ostrzegawczy. „Wymień filtr.”

Maszyna wydaje ostrzegawczy sygnał dźwiękowy,

Filtry włókien mogą nie znajdować się na swoim miejscu. >>> Włóż filtry wewnętrzne i zewnętrzne na swoje miejsce. Filtry urządzenia mogły nie zostać zainstalowane.>>> Zainstaluj filtry włókien (wewnętrzny i zewnętrzny) lub filtr ekologiczny w ich obudowie.

Miga ikona ostrzegawcza skraplacza.
Przód parownika może być zatkany włóknami. >>> Wyczyścić przód skraplacza. Filtry włókien mogą nie znajdować się na swoim miejscu. >>> Włóż filtry wewnętrzne i zewnętrzne na swoje miejsce.
Oświetlenie wnętrza suszarki włącza się. (w modelach z lampkami)
Włącza się światło jeśli suszarka jest podłączona do gniazdka, naciśnięty jest przycisk Wł/Wył i są otwarte drzwi. >>> Odłącz suszarkę lub ustaw przycisk Wł/Wył w pozycji WYŁ.
Ikona WiFi miga w sposób ciągły. (Modele z funkcją HomeWhiz)
>>> Produkt może nie być podłączony do sieci bezprzewodowej. Postępuj zgodnie z instrukcją, aby połączyć się z siecią. Urządzenie, które produkt wykorzystuje do łączenia się z siecią może być uszkodzone. Sprawdź to. Urządzenie może nie łączyć się z siecią, ponieważ znajduje się poza zasięgiem.
Jeśli na ekranie pojawi się komunikat „F L t”, wykonaj poniższe czynności.
Filtry mogą być zabrudzone. Wyczyść filtry wewnętrzne i zewnętrzne obszarze drzwi, jeśli używasz wewnętrznych i zewnętrznych podwójnych filtrów. >>> Upewnij się, że oba filtry są zainstalowane. Przednia część skraplacza może być zanieczyszczona. >>> Otwórz i sprawdź obszar dolnej osłony i upewnij się, że jest czysta. Sprawdź sekcję Konserwacja i czyszczenie. Jeśli w bębnie suszarki znajdują się jakieś ciała obce, należy je usunąć. Części zamienne będą dostępne przez okres do 10 lat, zgodnie z określonymi wymogami rozporządzenia.
Jeśli problem nie ustąpi po wykonaniu wskazówek z tego rozdziału, skontaktuj się ze sprzedawcą lub autoryzowanym serwisem. Nigdy nie próbuj samodzielnie naprawiać urządzenia.
Jeśli wystąpi problem z jakąkolwiek częścią urządzenia, można zażądać jej wymiany, kontaktując się z najbliższym autoryzowanym serwisem i podając numer modelu urządzenia. Korzystanie z urządzenia z nieoryginalnymi częściami może prowadzić do jego nieprawidłowego działania. Producent i dystrybutor nie odpowiadają za awarie powstałe w wyniku stosowania części nieoryginalnych.

9 Ostrzeżenie o wyłączeniu odpowiedzialności

Niektóre (proste) usterki mogą zostać naprawione przez użytkownika końcowego bez stwarzania zagrożenia dla bezpieczeństwa lub prowadzenia do niebezpiecznej eksploatacji, pod warunkiem przestrzegania poniższych instrukcji. (Zobacz sekcję „Chcę to naprawić samodzielnie”.) Dlatego też, z wyjątkiem części wymienionych w sekcji „Chcę to naprawić samodzielnie”, które użytkownicy końcowi mogą naprawić sami, zaleca się zlecenie naprawy urządzeniu autoryzowanemu serwisowi w celu uniknięcia problemów bezpieczeństwa i zachowania gwarancji na produkt Whirlpool.

9.1 Chcę to naprawić samodzielnie

Naprawy wykonywane przez użytkowników końcowych mogą obejmować następujące części zamienne. Drzwi załadunkowe, uszczelka drzwi, klamki drzwi, mechanizm blokujący drzwi i zawiasy, filtry włókien, filtry powietrza, peryferyjne części plastikowe, zbiornik skraplacza. (Aktualną listę części zamiennych (stan na 1 marca 2021 r.) można znaleźć na stronie <https://parts-selfservice.europeanappliances.com/>) Ponadto należy pamiętać o wykonywaniu napraw zgodnie z instrukcjami podanymi na stronie <https://parts-selfservice.europeanappliances.com/>. Zapewni to bezpieczeństwo produktu i zapobiegnie poważnym obrażeniom. Dla własnego bezpieczeństwa przed przystąpieniem do naprawy należy najpierw odłączyć produkt od zasilania. Firma Whirlpool nie ponosi odpowiedzialności za problemy związane z bezpieczeństwem, które mogą wynikać z powodu napraw lub prób napraw części innych niż te wymienione na bieżącej liście części zamiennych lub dostępnej pod adresem <https://parts-selfservice.europeanappliances.com/>, wykonanych przez użytkowników końcowych, którzy nie stosowali się do instrukcji zawartych w podręcznikach użytkownika lub podręcznikach dostępnych pod adresem <https://parts-selfservice.europeanappliances.com/>.

W takich przypadkach gwarancja Whirlpool zostanie unieważniona. W związku z tym stanowczo zalecamy użytkownikom końcowym powstrzymanie się od dokonywania napraw części innych niż części zamienne określone powyżej i, w razie konieczności, zwrócenie się do autoryzowanego warsztatu serwisowego.

Naprawy tego typu wykonywane przez użytkowników końcowych mogą stwarzać zagrożenia dla bezpieczeństwa, powodować uszkodzenia produktu, być przyczyną pożarów, zalania, porażenia prądem i poważnych obrażeń. Poniższe części, oprócz wymienionych powyżej, mogą być naprawiane wyłącznie w autoryzowanych warsztatach serwisowych. Silnik, pompa, płyta główna, płyta silnika, karta ekranowa itp. Producent/sprzedawca nie ponosi odpowiedzialności za żadną sytuację spowodowaną przez użytkownika końcowego, który nie zastosuje się do powyższych wskazówek. Naprawy wykonywane przez użytkowników końcowych mogą obejmować następujące części zamienne. Drzwi załadunkowe, uszczelka drzwi, klamki drzwi, mechanizm blokujący drzwi i zawiasy, filtry włókien, filtry powietrza, peryferyjne części plastikowe, zbiornik skraplacza. (Aktualną listę części zamiennych (stan na 1 marca 2021 r.) można znaleźć na stronie <https://parts-selfservice.europeanappliances.com/>) Ponadto należy pamiętać o wykonywaniu napraw zgodnie z instrukcjami podanymi na stronie <https://parts-selfservice.europeanappliances.com/>.

Zapewni to bezpieczeństwo produktu i zapobiegnie poważnym obrażeniom. Dla własnego bezpieczeństwa przed przystąpieniem do naprawy należy najpierw odłączyć produkt od zasilania.

Firma Whirlpool nie ponosi odpowiedzialności za problemy związane z bezpieczeństwem, które mogą wyniknąć z powodu napraw lub prób napraw części innych niż te wymienione na bieżącej liście części zamiennych lub dostępnej pod adresem <https://parts-selfservice.europeanappliances.com/>, wykonanych przez użytkowników końcowych, którzy nie stosowali się do instrukcji zawartych w podręcznikach użytkownika lub podręcznikach dostępnych pod adresem <https://parts-selfservice.europeanappliances.com/>

W takich przypadkach gwarancja Whirlpool zostanie unieważniona. W związku z tym stanowczo zalecamy użytkownikom końcowym powstrzymanie się od dokonywania napraw części innych niż części zamienne określone powyżej i, w razie konieczności, zwrócenie się do autoryzowanego warsztatu serwisowego. Naprawy tego typu wykonywane przez użytkowników końcowych mogą stwarzać zagrożenia dla bezpieczeństwa, powodować uszkodzenia produktu, być przyczyną pożarów, zalania, porażenia prądem i poważnych obrażeń. Poniższe części, oprócz wymienionych powyżej, mogą być naprawiane wyłącznie w autoryzowanych warsztatach serwisowych. Silnik, pompa, płyta główna, płyta silnika, karta ekranowa itp. Producent/sprzedawca nie ponosi odpowiedzialności za żadną sytuację spowodowaną przez użytkownika końcowego, który nie zastosuje się do powyższych wskazówek.