

DAILY REFERENCE GUIDE



THANK YOU FOR PURCHASING A WHIRLPOOL PRODUCT

To receive more comprehensive help and support, please register your product at www.whirlpool.eu/register



You can download the Safety Instructions and the Use and Care Guide by visiting our website docs.whirlpool.eu and following the instructions on the back of this booklet.



Before using the appliance carefully read the Health and Safety guide.

PRODUCT DESCRIPTION

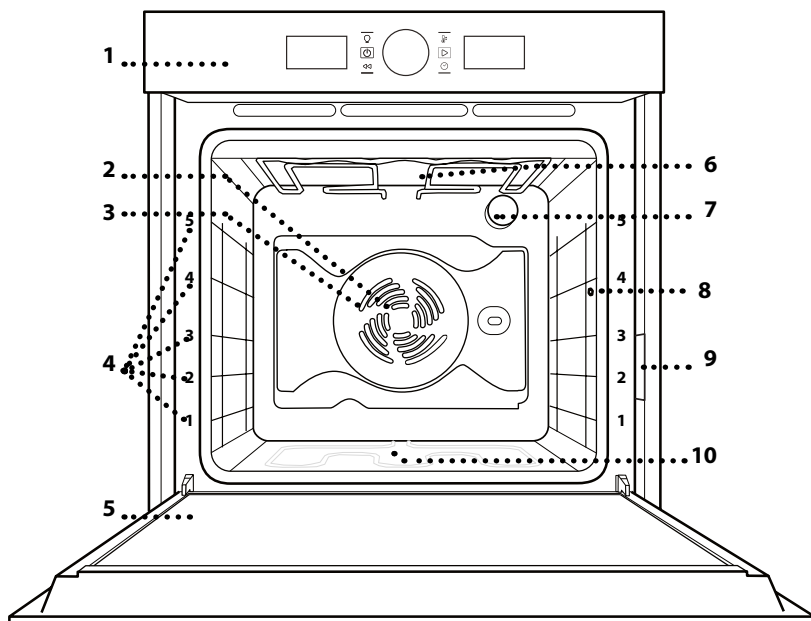

1. Control panel
2. Fan
3. Circular heating element (not visible)
4. Shelf guides (the level is indicated on the front of the oven)
5. Door
6. Upper heating element/grill
7. Lamp
8. Meat probe insert point (if present)
9. Identification plate (do not remove)
10. Lower heating element (not visible)

CONTROL PANEL

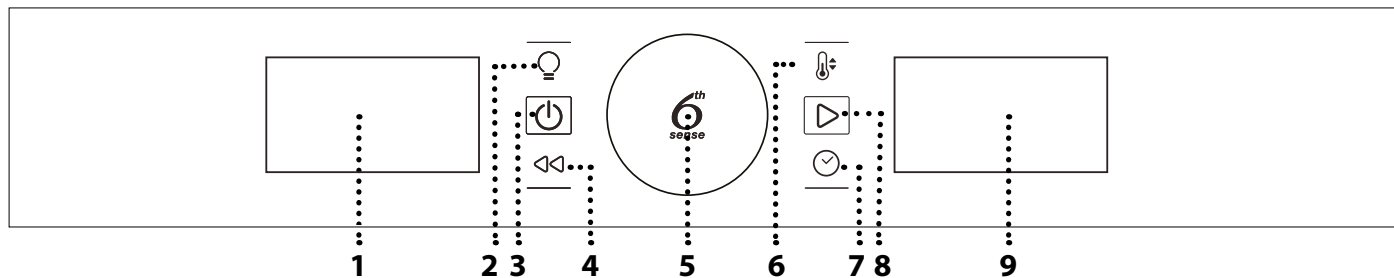

1. LEFT-HAND DISPLAY

2. LIGHT

For switching the lamp on/off.

3. ON/OFF

For switching the oven on and off and for stopping an active function at any time.

4. BACK

For returning to the previous menu when configuring settings.

5. ROTARY KNOB / 6TH SENSE BUTTON

Turn this to navigate through the functions and adjust all of the cooking parameters. Press  to select, set, access or confirm functions or parameters and eventually start the cooking program.

6. TEMPERATURE

For setting the temperature.

7. TIME

For setting or changing the time and adjusting the cooking time.

8. START

For starting functions and confirming settings.

9. RIGHT-HAND DISPLAY

ACCESSORIES

WIRE SHELF

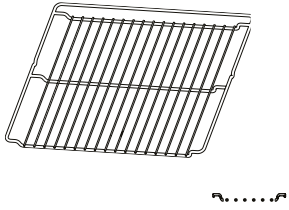

DRIP TRAY

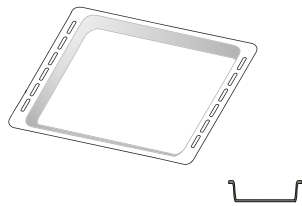

BAKING TRAY

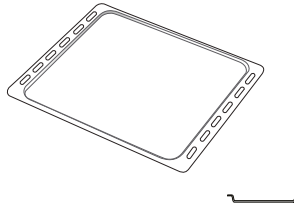

SLIDING RUNNERS (ONLY IN SOME MODELS)

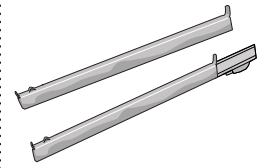

MEAT PROBE (ONLY IN SOME MODELS)

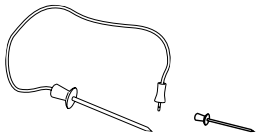

The number of accessories may vary depending on which model is purchased. Other accessories can be purchased separately from the After-sales Service.

INSERTING THE WIRE SHELF AND OTHER ACCESSORIES

Insert the wire shelf horizontally by sliding it across the shelf guides, making sure that the side with the raised edge is facing upwards.

Other accessories, such as the drip tray and the baking tray, are inserted horizontally in the same way as the wire shelf.

FITTING THE SLIDING RUNNERS (IF PRESENT)

Remove the shelf guides from the oven and remove the protective plastic from the sliding runners.

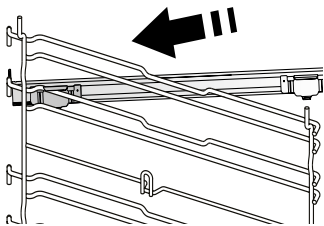

Fasten the upper clip of the runner to the shelf guide and slide it along as far as it will go. Lower the other clip into position.

To secure the guide, press the lower portion of the clip firmly against the shelf guide. Make sure that the runners can move freely. Repeat these steps on the other shelf guide on the same level.

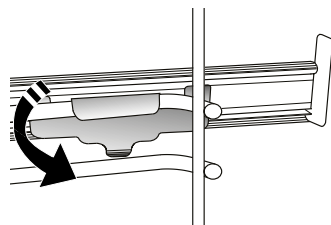

Please note: The sliding runners can be fitted on any level.

REMOVING AND REFITTING THE SHELF GUIDES

See pictures (Fig. 1, 2, 3) to remove lateral supports and (if present) cavity nuts that retain the same.

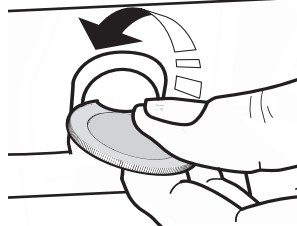
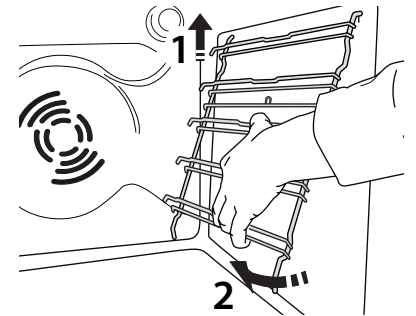
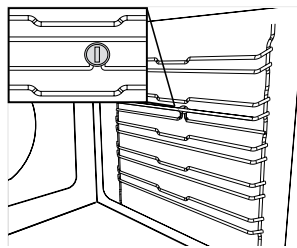

To refit the shelf guides, first fit them back into their upper seating. Keeping them held up, slide them into the cooking compartment, then lower them into position in the lower seating.

FUNCTIONS



CONVENTIONAL

For cooking any kind of dish on one shelf only.



GRILL

For grilling steaks, kebabs and sausages, cooking vegetables au gratin or toasting bread. When grilling meat, we recommend using a drip tray to collect the cooking juices: Position the tray on any of the levels below the wire shelf and add 500 ml of drinking water.



FORCED AIR

For cooking different foods that require the same cooking temperature on several shelves (maximum three) at the same time. This function can be used to cook different foods without odours being transferred from one food to another.



CONVECTION BAKE

For cooking meat, baking cakes with fillings or roasting stuffed vegetables on one shelf only. This function uses gentle, intermittent air circulation to prevent food from drying out excessively.



6TH SENSE FUNCTIONS



CASSEROLE

This function automatically selects the best temperature and cooking method for pasta dishes.



MEAT

This function automatically selects the best temperature and cooking method for meat. This function intermittently activates the fan at low speed to prevent the food from drying out too much.



MAXI COOKING

The function automatically selects the best cooking mode and temperature to cook large joints of meat (above 2.5 kg). It is advisable to turn the meat over during cooking, to obtain even browning on both sides. It is best to baste the meat every now and again to prevent it from drying out.



BREAD

This function automatically selects the best temperature and cooking method for all types of bread.



PIZZA

This function automatically selects the best temperature and cooking method for all types of pizza.



PASTRY CAKES

This function automatically selects the best temperature and cooking method for all types of cake.



SPECIAL FUNCTIONS



FAST PREHEATING

For preheating the oven quickly. Once preheating has finished, the oven will select the "Conventional" function automatically. Wait for preheating to finish before placing food in the oven.



TURBO GRILL

For roasting large joints of meat (legs, roast beef, chicken). We recommend using a drip tray to collect the cooking juices: Position the pan on any of the levels below the wire shelf and add 500 ml of drinking water. The turnspit (if provided) can be used with this function.



ECO FORCED AIR*

For cooking stuffed roasting joints and fillets of meat on a single shelf. Food is prevented from drying out excessively by gentle, intermittent air circulation. When this ECO function is in use, the light will remain switched off during cooking. To use the ECO cycle and therefore optimise power consumption, the oven door should not be opened until the food is completely cooked.



KEEP WARM

For keeping just-cooked food hot and crisp.



RISING

For optimal proving of sweet or savoury dough. To maintain the quality of proving, do not activate the function if the oven is still hot following a cooking cycle.



SMART CLEAN

(ONLY IN SOME MODELS)

The action of the steam released during this special low-temperature cleaning cycle allows dirt and food residues to be removed with ease. Pour 200 ml of drinking water on the bottom of the oven and only activate the function when the oven is cold.

* Function used as reference for the energy efficiency declaration in accordance with Regulation (EU) No. 65/2014

USING THE APPLIANCE FOR THE FIRST TIME

1. SET THE TIME

You will need to set the time when you switch on the oven for the first time.



The two digits for the hour will start flashing: Turn the knob to set the hour and press to confirm.



The two digits for the minutes will start flashing. Turn the knob to set the minutes and press to confirm.

Please note: To change the time at a later point, press and hold for at least one second while the oven is off and repeat the steps above.

You may need to set the time again following lengthy power outages.

2. SETTINGS

If required, you can change the default unit of measurement, temperature (°C) and rated current (16 A).

With the oven off, press and hold for at least 5 seconds.



Turn the selection knob to select the unit of measurement, then press to confirm.



Turn the selection knob to select the rated current, then press to confirm.

Please note: The oven is programmed to consume a level of electrical power that is compatible with a domestic network that has a rating of more than 3 kW (16 A): If your household uses a lower power, you will need to decrease this value (13 A).

3. HEAT THE OVEN

A new oven may release odours that have been left behind during manufacturing: this is completely normal.

Before starting to cook food, we therefore recommend heating the oven with it empty in order to remove any possible odours.

Remove any protective cardboard or transparent film from the oven and remove any accessories from inside it.

Heat the oven to 200 °C for around one hour, ideally using a function with air circulation (e.g. "Forced Air" or "Convection Bake").

Follow the instructions for setting the function correctly.

Please note: It is advisable to air the room after using the appliance for the first time.

DAILY USE

1. SELECT A FUNCTION

When the oven is off, only the time is shown on the display. Press and hold to switch the oven on. Turn the knob to view the main functions available on the left-hand display. Select one and press .

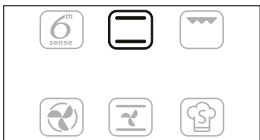

To select a sub-function (where available), select the main function and then press to confirm and go to the function menu.



Turn the knob to view the sub-functions available on the right-hand display. Select one and press to confirm.

2. SET THE FUNCTION

After having selected the function you require, you can change its settings.

The display will show the settings that can be changed in sequence.

TEMPERATURE/GRILL LEVEL



When the °C/°F icon flashes on the display, turn the knob to change the value, then press to confirm and continue to alter the settings that follow (if possible).

You can also set the grill level (3 = high, 2 = medium, 1 = low) at the same time.



Please note: Once the function has started, you can change the temperature or the grill level by pressing or by turning the knob directly.

DURATION



When the icon flashes on the display, use the adjustment knob to set the cooking time you require and then press to confirm.

You do not have to set the cooking time if you want to manage cooking manually: Press to confirm and start the function.

In this case, you cannot set the end cooking time by programming a delayed start.

Please note: You can adjust the cooking time that has been set during cooking by pressing : Turn the knob to change the hour and press to confirm.

SETTING THE END COOKING TIME/ DELAYED START

In many functions, once you have set a cooking time you can delay starting the function by programming its end time.

Where you can change the end time, the display will show the time the function is expected to finish while the icon flashes.



If necessary, turn the knob to set the time you want cooking to end, then press to confirm and start the function.

Place the food in the oven and close the door: The function will start automatically after the period of time that has been calculated in order for cooking to finish at the time you have set.



Please note: Programming a delayed cooking start time will disable the oven preheating phase. The oven will reach the temperature you require gradually, meaning that cooking times will be slightly longer than those listed in the cooking table.

During the waiting time, you can use the knob to change the programmed end time.

Press or to change the temperature and cooking time settings. Press to confirm when finished.

Please note: Delay to start functionality is not available for Grill and Turbo Grill functions.

3. ACTIVATE THE FUNCTION

Once you have applied the settings you require, press to activate the function.

You can press and hold at any time to pause the function that is currently active.

4. PREHEATING

Some functions have an oven preheating phase: Once the function has started, the display indicates that the preheating phase has been activated.

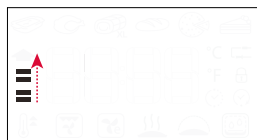

Once this phase has finished, an audible signal will sound and the display will indicate that the oven has reached the set temperature.



At this point, open the door, place the food in the oven, close the door and start cooking by pressing .

Please note: Placing the food in the oven before preheating has finished may have an adverse effect on the final cooking result.

Opening the door during the preheating phase will pause it.

The cooking time does not include a preheating phase.

You can always change the temperature you want to reach using the knob.

5. END OF COOKING

An audible signal will sound and the display will indicate that cooking is complete.



To extend the cooking time without changing the settings, turn the knob to set a new cooking time and press .

. 6th SENSE FUNCTIONS

TEMPERATURE RECOVERY

If the temperature inside the oven decreases during a cooking cycle because the door is opened, a special function will be activated automatically to restore the original temperature.

While the temperature is being restored, the display will show a "snake" animation until the set temperature has been reached.

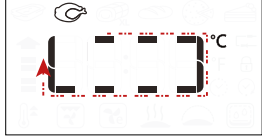

While a programmed cooking cycle is in progress, the cooking time will be increased according to how long the door was open in order to guarantee best results.

. SPECIAL FUNCTIONS

SMART CLEAN

To activate the "Smart Clean" function, with the oven cold, distribute 200 ml of water on the bottom of the oven cavity, then close the oven door.

Access special functions and turn the knob to select from menu. then press to confirm.

Press to start immediately the cleaning cycle, or press to set the end time/start delayed.

At the end of the cycle, let the oven cooling down and remove any residual water in the oven and start cleaning using a sponge moistened with hot water (cleaning could be compromised if delayed by more than 15 minutes).

Please note: The duration and temperature of cleaning cycle cannot be set

. USING THE MEAT PROBE (IF PRESENT)

The meat probe supplied allows to measure the exact internal temperature of food during cooking.

The meat probe is allowed only in some cooking function (Conventional, Forced Air, Convection Bake, Turbo Grill, 6th Sense Meat and 6th Sense Maxicooking).

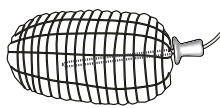

It is very important to position the probe accurately in order to obtain perfect cooking results. Insert the probe fully into the fleshiest part of the meat, avoiding bones and fatty parts.

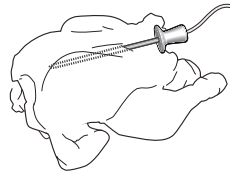

For poultry, the probe should be inserted sideways, in the middle of the breast, taking care to ensure the tip does not end up in a hollow part. In the case of meat with very irregular thickness, check it is

cooked properly before removing it from the oven. Connect the end of the probe in the hole located on the right wall of the oven cavity.

When the meat probe is plugged to the oven cavity, a buzzer sounds and the display shows icon and target temperature.

If the meat probe is plugged during the selection of a function, display switches to the default meat probe target temperature.



Press to start settings. Turn the knob to set the meat probe target temperature. Press to confirm. Turn the knob to set oven cavity temperature.



Press or to confirm and start the cooking cycle.

During cooking cycle, the display shows meat probe target temperature. When the meat reaches the target temperature set, the cooking cycle stops and the display shows "End".

To restart the cooking cycle from "End", by turning the knob it is possible to adjust meat probe target temperature as indicated above. Press or to confirm and restart the cooking cycle.

Please note: during cooking cycle with meat probe it is possible turn the knob to change meat probe target temperature. Press to adjust oven cavity temperature. The meat probe can be inserted at any time, also during a cooking cycle. In this case, it is necessary re-set the cooking function parameters.

If meat probe is incompatible with a function, the oven switch off the cooking cycle and plays an alert buzzer sound. In this case, disconnect the meat probe or press to set another function. Start delayed and preheat phase are not compatible with meat probe.

. KEY LOCK

To lock the keypad, press and hold for at least 5 seconds.



Do this again to unlock the keypad.

Please note: The key lock can also be activated while cooking is in progress.

For safety reasons, the oven can be switched off at any time by pressing .

USEFUL TIPS

HOW TO READ THE COOKING TABLE

The table lists the best function, accessories and level to use to cook different types of food. Cooking times start from the moment food is placed in the oven, excluding preheating (where required). Cooking temperatures and times are approximate and depend on the amount of food and the type of accessory used. Use the lowest recommended settings to begin with and, if the food is not cooked enough, then switch to higher settings. Use the accessories supplied and preferably dark-coloured metal cake tins and baking trays. You can also use Pyrex or stoneware pans and accessories, but bear in mind that cooking times will be slightly longer.

COOKING DIFFERENT FOODS AT THE SAME TIME

Using the "Forced Air" function, you can cook different foods which require the same cooking temperature at the same time (for example: fish and vegetables), using different shelves. Remove the food which requires a shorter cooking time and leave the food which requires a longer cooking time in the oven.

MEAT

Use any kind of oven tray or pyrex dish suited to the size of the piece of meat being cooked. For roast joints, it is best to add some stock to the bottom of the dish, basting the meat during cooking for added flavour. Please note that steam will be generated during this operation. When the roast is ready, let it rest in the oven for another 10-15 minutes, or wrap it in aluminium foil.

When you want to grill meat, choose cuts with an even thickness all over in order to achieve uniform cooking results. Very thick pieces of meat require longer cooking times. To prevent the meat from burning on the outside, lower the position of the wire shelf, keeping the food farther away from the grill. Turn the meat two thirds of the way through cooking. Take care when opening the door as steam will escape.

To collect the cooking juices, we recommend placing a dripping pan filled with half a litre of drinking water directly underneath the wire shelf on which the food is placed. Top-up when necessary.

DESSERTS

Cook delicate desserts with the conventional function on one shelf only.

Use dark-coloured metal baking pans and always place them on the wire shelf supplied. To cook on more than one shelf, select the forced air function and stagger the position of the cake tins on the shelves, aiding optimum circulation of the hot air.

To check whether a leavened cake is cooked, insert a wooden toothpick into the centre of the cake. If the toothpick comes out clean, the cake is ready.

If using non-stick baking pans, do not butter the edges as the cake may not rise evenly around the edges.

If the item "swells" during baking, use a lower temperature next time and consider reducing the amount of liquid you add or stirring the mixture more gently.

For desserts with moist fillings or toppings (such as cheesecake or fruit tarts), use the "Convection bake" function. If the base of the cake is soggy, lower the shelf and sprinkle the bottom of the cake with breadcrumbs or biscuit crumbs before adding the filling.

















































































PIZZA

Lightly grease the trays to ensure the pizza has a crispy base. Scatter the mozzarella over the pizza two thirds of the way through cooking.

RISING

It is always best to cover the dough with a damp cloth before placing it in the oven. Dough proving time with this function is reduced by approximately one third compared to proving at room temperature (20-25°C). The rising time for pizza starts at around one hour for 1 kg of dough.

COOKING TABLE

RECIPE	FUNCTION	PREHEAT.	TEMPERATURE (°C)	COOK TIME (Min.)	LEVEL AND ACCESSORIES
Leavened cakes / Sponge cakes		-	170	30 - 50	2 
		Yes	160	30 - 50	2 
		Yes	160	30 - 50	4 1  
Filled cakes (cheesecake, strudel, apple pie)		-	160 - 200	30 - 85	3 
		Yes	160 - 200	35 - 90	4 1  
Cookies / Small cakes		-	160 - 170	20 - 40	3 
		Yes	150 - 160	20 - 40	3 
		Yes	150 - 160	20 - 40	4 1  
Choux buns		-	180 - 200	30 - 40	3 
		Yes	180 - 190	35 - 45	4 1  
		Yes	180 - 190	35 - 45*	5 3 1   
Meringues		Yes	90	110 - 150	3 
		Yes	90	130 - 150	4 1  
		Yes	90	140 - 160*	5 3 1   
Pizza (Thin, thick, focaccia)		-	220 - 250	20 - 40	2 
		Yes	220 - 240	20 - 40	4 1  
		Yes	220 - 240	25 - 50*	5 3 1   
Bread loaf 0,5 kg		-	180 - 220	50 - 70	2 
Small bread		-	180 - 220	30 - 50	3 
Bread		Yes	180 - 220	30 - 60	4 1  
Frozen pizza		-	250	10 - 20	2 
		Yes	250	10 - 20	4 1  
Savoury pies (vegetable pie, quiche)		Yes	180 - 190	45 - 60	2 
		Yes	180 - 190	45 - 60	4 1  
		Yes	180 - 190	45 - 70*	5 3 1   
Vols-au-vent / Puff pastry crackers		Yes	190 - 200	20 - 30	3 
		Yes	180 - 190	20 - 40	4 1  
		Yes	180 - 190	20 - 40*	5 3 1   
Lasagne / Flans		-	190 - 200	40 - 65	3 
Baked pasta / Cannelloni		-	190 - 200	25 - 45	3 

RECIPE	FUNCTION	PREHEAT.	TEMPERATURE (°C)	COOK TIME (Min.)	LEVEL AND ACCESSORIES
Lamb / Veal / Beef / Pork 1 kg		-	190 - 200	60 - 90	3
Roast pork with crackling 2 kg		-	170	110 - 150	2
Chicken / Rabbit / Duck 1 kg		-	200 - 230	50 - 80 **	3
Turkey / Goose 3 kg		-	190 - 200	90 - 150	2
Baked fish / en papillote (fillets, whole)		Yes	180 - 200	40 - 60	3
Stuffed vegetables (tomatoes, courgettes, aubergines)		Yes	180 - 200	50 - 60	2
Toast		-	3 (High)	3 - 6	5
Fish fillets / Steaks		-	2 (Mid)	20 - 30***	4 3
Sausages / Kebabs / Spare ribs / Hamburgers		-	2 - 3 (Mid - High)	15 - 30***	5 4
Roast chicken 1-1,3 kg		-	2 (Mid)	55 - 70**	2 1
Roast beef rare 1 kg		-	2 (Mid)	35 - 50**	3
Leg of lamb / Shanks		-	2 (Mid)	60 - 90**	3
Roast potatoes		-	2 (Mid)	35 - 55**	3
Vegetable gratin		-	3 (High)	10 - 25	3
Complete meal: Fruit tart (level 5)/ lasagne (level 3)/meat (level 1)		Yes	190	40 - 120*	5 3 1
Lasagna & Meat		Yes	200	50 - 120*	4 1
Meat & Potatoes		Yes	200	45 - 120*	4 1
Fish & Vegetables		Yes	180	30 - 50	4 1
Stuffed roasting joints		-	200	80 - 120*	3
Cuts of meat (rabbit, chicken, lamb)		-	200	50 - 120*	3

* Estimated length of time: dishes can be removed from the oven at different times depending on personal preference.
 ** Turn food two thirds of the way through cooking (if necessary).
 *** Turn food halfway through cooking.

Please note: 6th Sense "Pastry Cakes" function uses upper and lower heating elements only, without forced air circulation. It doesn't require preheating.

FUNCTIONS	Conventional	Grill	Turbo Grill	Forced Air	Convection Bake	Eco Forced Air
AUTOMATIC FUNCTIONS	Casserole	Meat	Maxi Cooking	Bread	Pizza	Pastry cakes
ACCESSORIES	Wire shelf	Oven tray or cake tin on wire shelf	Drip tray / Baking tray or oven tray on wire shelf	Drip tray / Baking tray	Drip tray with 500 ml of water	

MAINTENANCE AND CLEANING

Make sure that the oven has cooled down before carrying out any maintenance or cleaning.

Do not use steam cleaners.

Do not use wire wool, abrasive scourers or abrasive/corrosive cleaning agents, as these could damage the surfaces of the appliance.

Wear protective gloves.

The oven must be disconnected from the mains before carrying out any kind of maintenance work.

EXTERIOR SURFACES

- Clean the surfaces with a damp microfibre cloth. If they are very dirty, add a few drops of pH-neutral detergent. Finish off with a dry cloth.
- Do not use corrosive or abrasive detergents. If any of these products inadvertently comes into contact with the surfaces of the appliance, clean immediately with a damp microfibre cloth.

INTERIOR SURFACES

- After every use, leave the oven to cool and then clean it, preferably while it is still warm, to remove any deposits or stains caused by food residues. To dry any condensation that has formed as a result of cooking foods with a high water content, let the oven to cool completely and then wipe it with a cloth or sponge.

- Clean the glass in the door with a suitable liquid detergent.
- Activate the "Smart Clean" function for optimum cleaning of the internal surfaces (if present).
- The oven door can be removed to facilitate cleaning.
- The top heating element of the grill can be lowered to clean the upper panel of the oven.

ACCESSORIES

Soak the accessories in a washing-up liquid solution after use, handling them with oven gloves if they are still hot. Food residues can be removed using a washing-up brush or a sponge.

CLEANING THE CATALYTIC PANELS

(ONLY IN SOME MODELS)

This oven is equipped with special catalytic panels that facilitate cleaning of the cooking compartment thanks to their special self-cleaning coating, which is highly porous and able to absorb grease and grime. These panels are fitted to the shelf guides: When repositioning and then refitting the shelf guides, make sure that the hooks at the top are slotted into the appropriate holes in the panels.

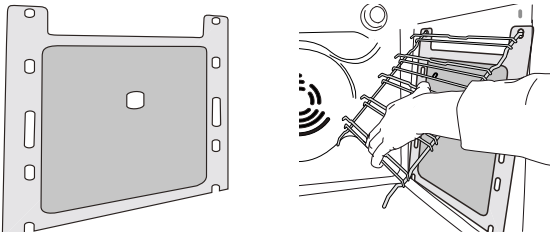

To make best use of the catalytic panels' self-cleaning properties, we recommend heating the oven to 200 °C for around one hour using the "Convection Bake" function. The oven must be empty during this time. Then leave the appliance to cool down before removing any remaining food residues using a non-abrasive sponge.

Please note: Using corrosive or abrasive cleaning agents, stiff brushes, pan scourers or oven sprays could damage the catalytic surface and compromise its self-cleaning properties.

Please contact our After-sales Service if you require replacement panels.

REPLACING THE LIGHT

1. Disconnect the oven from the power supply.
2. Unscrew the cover from the light, replace the bulb and screw the cover back on the light.
3. Reconnect the oven to the power supply.

Please note: Only use 20-40 W/230 ~ V type G9, T300°C halogen bulbs. The bulb used in the product is specifically designed for domestic appliances and is not suitable for general room lighting within the home (EC Regulation 244/2009). Light bulbs are available from our After-sales Service.

- If using halogen bulbs, do not handle them with your bare hands as your fingerprints could cause damage. Do not use the oven until the light cover has been refitted. This product contains a light source of energy efficiency class G.

LOWER THE TOP HEATING ELEMENT

(ONLY IN SOME MODELS)

1. Remove the lateral shelf guides.

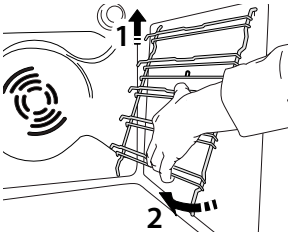

2. Pull the heating element out a little and lower it.

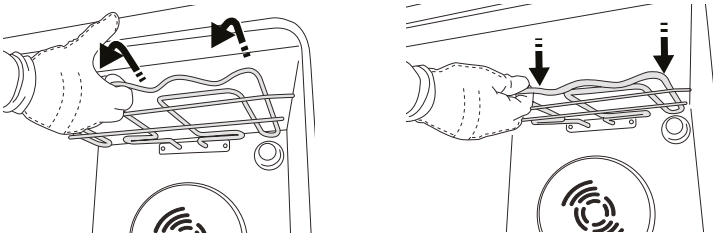

3. To reposition the heating element, lift it up, pulling it slightly towards you, making sure it comes to rest on the lateral supports.

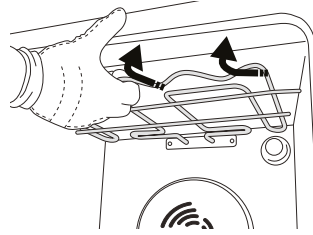

REMOVING AND REFITTING THE DOOR

1. To remove the door, open it fully and lower the catches until they are in the unlock position.

2. Close the door as much as you can. Take a firm hold of the door with both hands – do not hold it by the handle.

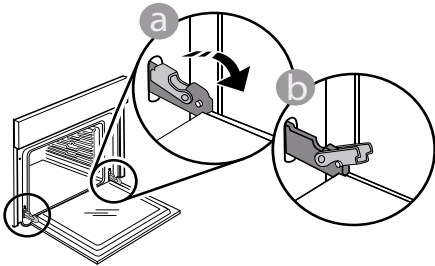

Simply remove the door by continuing to close it while pulling it upwards at the same time until it is released from its seating. Put the door to one side, resting it on a soft surface.

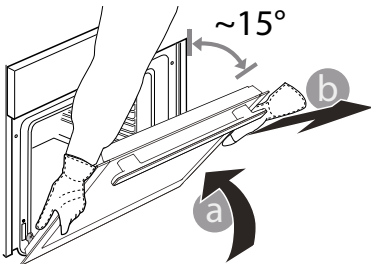

3. Refit the door by moving it towards the oven, aligning the hooks of the hinges with their seating and securing the upper part onto its seating.

4. Lower the door and then open it fully.

Lower the catches into their original position: Make sure that you lower them down completely.

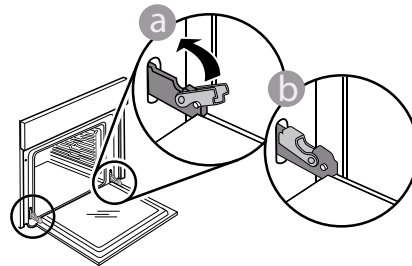

Apply gentle pressure to check that the catches are in the correct position.

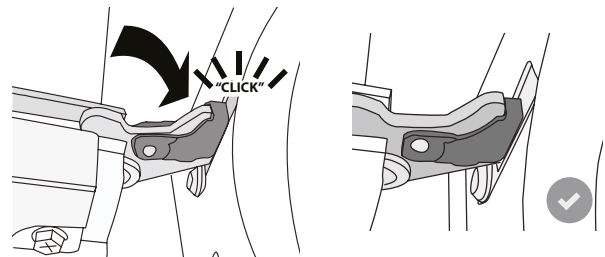

5. Try closing the door and check to make sure that it lines up with the control panel. If it does not, repeat the steps above: The door could become damaged if it does not work properly.

TROUBLESHOOTING

Problem	Possible cause	Solution
The oven is not working.	Power cut. Disconnection from the mains.	Check for the presence of mains electrical power and whether the oven is connected to the electricity supply. Turn off the oven and restart it to see if the fault persists.
The display shows the letter "F" followed by a number or letter.	Software problem.	Contact you nearest Client After-sales Service Centre and state the number following the letter "F".
The display shows unclear text and appears to be broken.	Another language set.	Contact you nearest Client After-sales Service

PRODUCT FICHE

 [www](http://www.docs.whirlpool.eu) The product fiche with energy data of this appliance can be downloaded from Whirlpool website docs.whirlpool.eu

HOW TO OBTAIN THE USE AND CARE GUIDE

>  [www](http://www.docs.whirlpool.eu) Download the Use and Care Guide from our website docs.whirlpool.eu (you can use this QR Code), specifying the product's commercial code.



> Alternatively, contact our Client After-sales Service.

CONTACTING OUR AFTER-SALES SERVICE

You can find our contact details in the warranty manual. When contacting our Client After-sales Service, please state the codes provided on your product's identification plate.

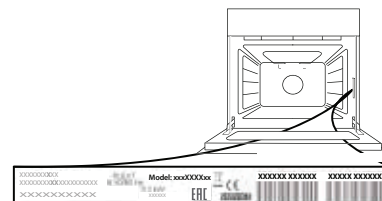

PŘÍRUČKA PRO KAŽDODENNÍ POUŽITÍ



**DĚKUJEME, ŽE JSTE SI ZAKOUPILI
VÝROBEK ZNAČKY WHIRLPOOL**
Podrobnější informace a podporu získáte
registrací produktu na adrese
www.whirlpool.eu/register.



Návod k použití a údržbě a bezpečnostní
pokyny si můžete stáhnout na našich
webových stránkách docs.whirlpool.eu,
přičemž se řiďte i pokyny uvedenými na
zadní straně této příručky.



Předtím, než spotřebič použijete, pečlivě si přečtěte příručku Zdraví a bezpečnost.

POPIS PRODUKTU

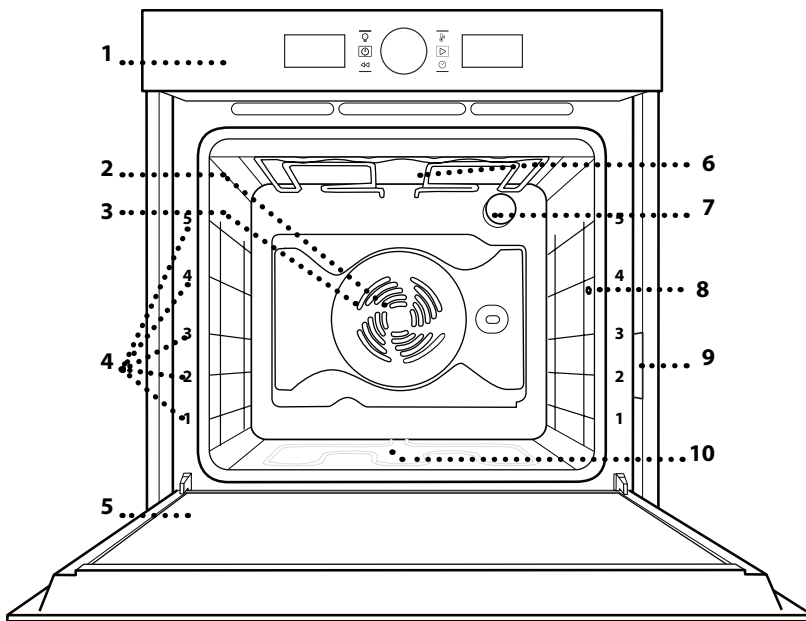

1. Ovládací panel
2. Ovládací panel
3. Kruhové topné těleso
(není vidět)
4. Vodicí mřížky
(úroveň je vyznačena na
přední straně trouby)
5. Dvířka
6. Horní topné těleso / gril
7. Osvětlení
8. Bod pro zavedení sondy do
masa (je-li k dispozici)
9. Identifikační štítek
(neodstraňujte)
10. Spodní topné těleso
(není vidět)

OVLÁDACÍ PANEL

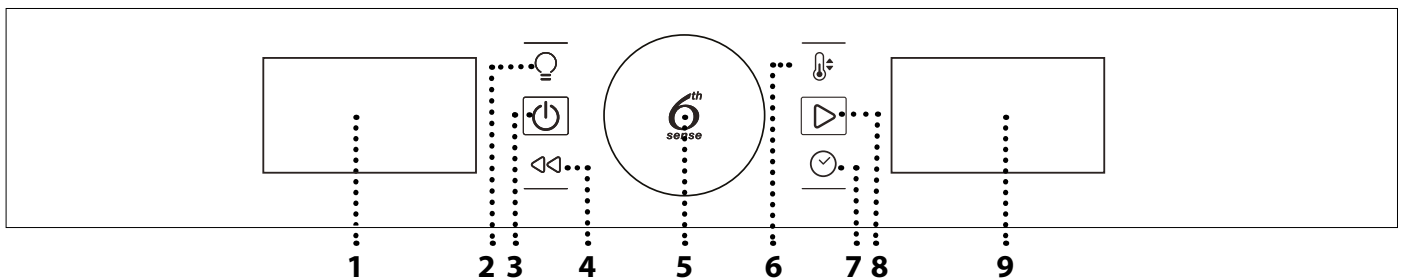

1. LEVÝ DISPLEJ

2. OSVĚTLENÍ

Pro rozsvícení/zhasnutí žárovky.

3. ZAP/VYP

Zapnutí nebo vypnutí trouby
a přerušení nebo vypnutí aktivní
funkce v kterémkoli okamžiku.

4. ZPĚT

Při provádění konfigurace nastavení
slouží pro návrat do předchozí
nabídky.

5. OTOČNÝ OVLADAČ / TLAČÍTKO 6TH SENSE

Jeho pomocí můžete procházet
funkcemi a nastavovat parametry
vaření. Stisknutím  provedete
výběr, nastavení, naleznete
a potvrdíte funkce nebo hodnoty
a eventuálně můžete spustit
pečicí program.

6. TEPLOTA

Pro nastavení teploty.

7. ČAS

Pro nastavení nebo změnu času
a přizpůsobení doby přípravy.

8. SPUSTIT

Pro aktivaci funkcí a
potvrzení nastavení.

9. PRAVÝ DISPLEJ

PŘÍSLUŠENSTVÍ

ROŠT

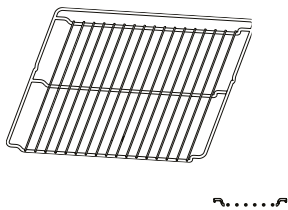

ODKAPÁVACÍ PLECH

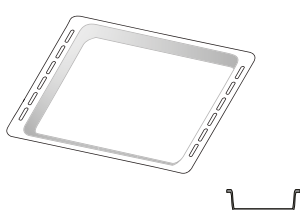

PLECH NA PEČENÍ

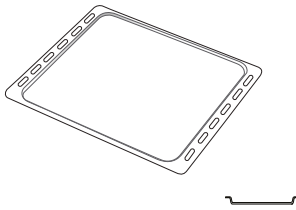

POSUVNÉ DRÁŽKY (JEN U NĚKTERÝCH MODELŮ)

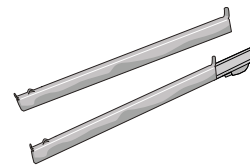

SONDA DO MASA (JEN U NĚKTERÝCH MODELŮ)

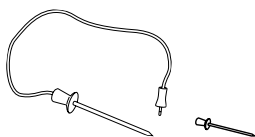

Počet kusů příslušenství se může v závislosti na zakoupeném modelu lišit.

V servisním středisku si můžete zakoupit další příslušenství.

VLOŽENÍ ROŠTU A DALŠÍHO PŘÍSLUŠENSTVÍ

Vložte mřížku horizontálně zasunutím do vodicích roštů, přičemž se ujistěte, že strana se zvednutým okrajem je otočená nahoru.

Další příslušenství, jako je např. odkapávací nebo pečicí plech, se zasunují svisle, a to stejným způsobem jako rošt.

NASAZENÍ POSUVNÝCH DRÁŽEK (JSOU-LI U MODELU)

Z trouby odstraňte boční vodicí mřížky a z posuvných drážek ochranné fólie.

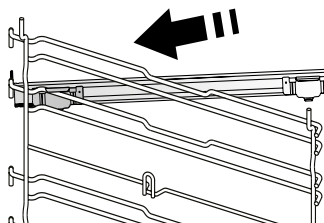

Připevněte horní sponu drážky k vodicí mřížce a suňte ji po celé délce až na doraz. Druhou sponu posuňte směrem dolů, dokud nedosáhne správné polohy.

Aby byla vodicí mřížka dobře zajištěna, zatlačte pevně spodní část spony oproti vodicí mřížce. Ujistěte se, že drážkami lze volně pohybovat. Postupujte stejně i na druhé straně vodicí mřížky v rámci stejné výškové úrovně.

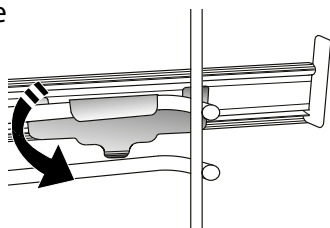

Upozornění: Posuvné drážky lze nainstalovat do kterékoli úrovně.

DEMONTÁŽ A INSTALACE VODICÍCH ROŠTŮ

Viz obrázky – odstranění postranních držáků a (případných) matic, jimiž jsou připevněny.

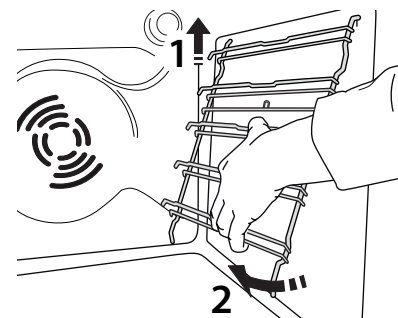
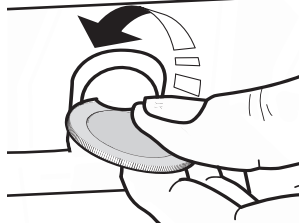
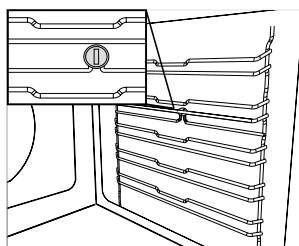

Přejete-li si boční vodicí mřížky opět nasadit, nejprve je nasadte do jejich usazení v horní části. Držte je zdvihnuté a zasuňte je do vnitřní části trouby a poté posuňte směrem dolů do polohy pro usazení v dolní části.

FUNKCE



TRADIČNÍ

Slouží k pečení jakéhokoli jídla pouze na jednom roštu.



GRIL

Ke grilování steaků, kebabů a uzenin, k zapékání nebo gratinování zeleniny nebo k opékání topinek. K zachycení uvolňujících se šťáv při grilování masa doporučujeme použít odkapávací plech: Plech umístěte na kteroukoli úroveň dospod roštu a přidejte 500 ml pitné vody.



HORKÝ VZDUCH

Pro přípravu různých druhů jídel, které vyžadují stejnou teplotu na několika úrovních současně (maximálně třech). U této funkce nedochází ke vzájemnému přenosu vůní mezi jednotlivými jídly.



TRADIČNÍ PEČENÍ

Hodí se pro přípravu masa, pečení moučníků s náplní nebo pečení plněné zeleniny pouze na jedné úrovni. Tato funkce využívá pozvolné, přerušované cirkulace vzduchu, aby pokrm příliš nevyschnul.



FUNKCE 6TH SENSE



DUŠ. MASO SE ZELENINOU

Tato funkce automaticky vybere nejlepší teplotu a způsob pečení pro těstovinové pokrmy.



MASO

Tato funkce automaticky vybere nejlepší teplotu a způsob pečení pro maso. Tato funkce přerušovaně aktivuje ventilátor při nízkých otáčkách, aby se pokrm příliš nevysušoval.



MAXI PEČENÍ

Tato funkce automaticky vybere nejlepší režim pečení a teplotu k upečení velkých kusů masa (přes 2,5 kg). Během pečení maso obraťte, aby rovnoměrně zhnědlo po obou stranách. Doporučujeme občas ho polít, aby se moc nevysušilo.



CHLÉB

Tato funkce automaticky vybere nejlepší teplotu a způsob pečení pro všechny druhy chleba.



PIZZA

Tato funkce automaticky vybere nejlepší teplotu a způsob pečení pro všechny druhy pizzy.



CUKROVÍ A DORTY

Tato funkce automaticky vybere nejvhodnější teplotu a způsob pečení, a to u všech druhů moučníků.



SPECIÁLNÍ FUNKCE



RYCHLÝ PŘEDEHŘEV

Pro rychlý přehřev trouby. Jakmile skončí fáze přehřevu, trouba automaticky použije funkci „Tradiční“. Před vložením jídla do trouby vyčkejte na dokončení fáze přehřevu.



TURBOGRIL

K pečení velkých kusů masa (kýt, rostbifů, kuřat). K zachycení uvolňujících se šťáv doporučujeme používat odkapávací plech: Plech umístěte na kteroukoli úroveň dospod roštu a přidejte 500 ml pitné vody. U této funkce lze využít otočný rožen (je-li součástí).



EKO S HORKÝM VZDUCHEM*

Pro pečení nadívaného masa a řízků na jedné úrovni. Díky pozvolné a střídavé cirkulaci vzduchu je jídlo chráněno před nadměrným vysušením. Je-li úsporná funkce „EKO“ aktivní, osvětlení zůstává během pečení vypnuté. Při použití cyklu EKO, tedy při optimalizaci spotřeby energie, by se dvířka trouby neměla otevírat, dokud se pokrm zcela neupeče.



UDRŽOV. JÍDLA V TEPLE

Slouží k udržení právě upečených jídel teplých a křupavých.



KYNUTÍ

Slouží k dosažení optimálního vykynutí sladkého nebo slaného těsta. Chcete-li zachovat kvalitu vykynutí, nezapínejte funkci, pokud je trouba stále horká po dokončení cyklu pečení.



SMART CLEAN

(JEN U NĚKTERÝCH MODELŮ)

Působením páry, která se uvolňuje při tomto čisticím cyklu za nízké teploty, umožňuje snadno odstranit nečistoty a zbytky jídla. Na dno trouby nalijte 200 ml pitné vody a poté, co trouba vychladne, funkci spusťte.

* Funkce použita jako referenční pro účely prohlášení o energetické účinnosti v souladu s nařízením (EU) č. 65/2014

PRVNÍ POUŽITÍ SPOTŘEBIČE

1. NASTAVTE ČAS

Při prvním zapnutí trouby budete muset nastavit čas.



Na displeji začnou blikat dvě číslice nastavení hodin:
Pro nastavení hodin otáčejte ovladačem a stisknutím volbu potvrďte.



Na displeji začnou blikat dvě číslice nastavení minut.
Pro nastavení minut otáčejte ovladačem a stisknutím volbu potvrďte.

Upozornění: Přejete-li si později nastavený čas změnit, pak zatímco je trouba vypnutá, stiskněte a alespoň na 1 sekundu podržte a zopakujte kroky uvedené výše.

Čas může být nutné nastavit znovu po delším výpadku napájení.

2. NASTAVENÍ

V případě potřeby můžete změnit výchozí měrnou jednotku teploty (°C) a jmenovitý proud (16 A).

Pokud je trouba vypnutá, stiskněte a alespoň na 5 sekund podržte .



Otáčením voličem zvolte měrnou jednotku. Poté, pro potvrzení, stiskněte .



Otáčením voličem zvolte jmenovitý proud.
Poté, pro potvrzení, stiskněte .

Upozornění: Trouba je naprogramována tak, aby spotřebovávala takové množství elektrické energie, kolik umožňuje domácí síť, která má hodnotu zatížení vyšší než 3 kW (16 A): Pokud má vaše domácí síť nižší výkon, bude třeba tuto hodnotu snížit (13 A).

3. ZAHŘÁTÍ TROUBY

Z nové trouby se mohou uvolňovat pachy, které souvisejí s proběhlým procesem výroby: Jedná se o zcela běžný jev.

Před započetím vaření tedy doporučujeme zahřát troubu prázdnou za účelem odstranění jakéhokoli případného zápachu.

Z trouby odstraňte všechny ochranné kartóny nebo fólie a vyjměte rovněž i veškeré uvnitř uložené příslušenství.

Přibližně na jednu hodinu zahřejte troubu na 200 °C, ideální je funkce s cirkulací vzduchu (např. funkce „Horký vzduch“ nebo „Tradiční pečení“).

Dodržujte instrukce pro správné nastavení funkce.

Upozornění: Při prvním použití trouby doporučujeme prostor větrat.

KAŽDODENNÍ POUŽÍVÁNÍ

1. ZVOLTE FUNKCI

Je-li trouba vypnutá, na displeji se bude zobrazovat pouze čas. Stiskem a podržením troubu zapnete. Otáčejte knoflíkem pro zobrazení hlavních dostupných funkcí na levém displeji. Jednu z hodnot vyberte a stiskněte .



Pro výběr podfunkce (kde je tato možnost dostupná) zvolte hlavní funkci a poté pro potvrzení stiskněte a přejděte do nabídky funkcí.

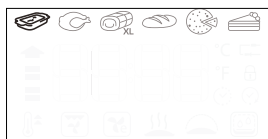
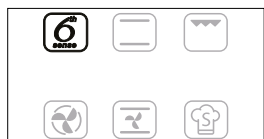

Otáčejte knoflíkem pro zobrazení dostupných podfunkcí funkcí na pravém displeji. Jednu z hodnot vyberte a pro potvrzení stiskněte .

2. NASTAVENÍ FUNKCE

Nastavení můžete měnit po provedení výběru požadované funkce.

Na displeji se zobrazí nastavení, které lze postupně měnit.

TEPLOTA/ÚROVEŇ VÝKONU PRO GRIL

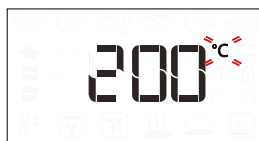

Když ikona °C/°F bliká na displeji, otočte knoflíkem pro změnu hodnoty a poté pro potvrzení stiskněte a pokračujte v přizpůsobování nastavení, které následuje (je-li to možné).

Současně můžete nastavit i výkon grilu (3 = vysoký, 2 = střední, 1 = nízký).



Upozornění: Po zapnutí funkce můžete změnit teplotu nebo výkon grilu, a to stiskem nebo přímo otočením knoflíku.

DOBA TRVÁNÍ



Když ikona bliká na displeji, pro nastavení požadované doby přípravy použijte nastavovací knoflík a poté pro potvrzení stiskněte .

Čas pečení nemusíte nastavovat, pokud chcete pečení ovládat manuálně: Stiskem potvrdíte a spustíte funkci.

V tomto případě nemusíte nastavovat konec času pečení programováním odloženého startu.

Upozornění: Čas pečení, který jste nastavili během pečení, můžete nastavit stisknutím : Pro změnu nastavení hodin otáčejte ovladačem a stisknutím volbu potvrďte.

NASTAVENÍ ČASU UKONČENÍ PEČENÍ / ODLOŽENÉHO STARTU

Pokud jste nastavili čas pečení, můžete u mnoha funkcí odložit spuštění funkce naprogramováním času jejího ukončení.

V případech, kdy lze změnit čas ukončení pečení, je na displeji zobrazen čas, kdy má daná funkce skončit a zároveň bliká ikona .



V případě potřeby otáčejte knoflíkem a nastavte požadovaný čas ukončení přípravy. Poté, pro potvrzení volby a spuštění funkce, stiskněte .

Vložte pokrm do trouby a zavřete dvířka: Funkce se spustí automaticky po určité době, která byla vypočtena tak, aby příprava pokrmu byla dokončena ve vámi nastaveném čase.



Upozornění: Naprogramování času spuštění odloženého pečení deaktivuje fázi předehřívání trouby. Trouba dosahuje požadované výše teploty postupně, což znamená, že doby přípravy mohou být o něco delší, než je uvedeno v tabulce pro tepelnou úpravu pokrmů.

Ve fázi čekání můžete pomocí knoflíku naprogramovaný čas ukončení změnit.

Stiskněte nebo pro provedení změny nastavení teploty a doby přípravy. Po dokončení potvrdíte stiskem .

Upozornění: Funkce odloženého startu není k dispozici pro funkce Gril a Turbo Gril.

3. AKTIVUJTE FUNKCI

Po provedení všech požadovaných nastavení aktivujte funkci stiskem .

K pozastavení probíhající funkce můžete kdykoli stisknout a podržet .

4. PŘEDEHŘEV

Některé funkce mají fázi předehřátí trouby: Po spuštění funkce se na displeji zobrazí, že fáze předehřátí byla aktivována.

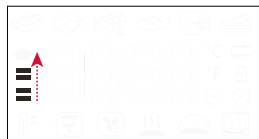

Po dokončení této fáze zazní zvukový signál a displej bude indikovat dosažení nastavené teploty.



V tomto okamžiku otevřete dvířka, vložte pokrm do trouby, zavřete ji a stiskem zahajte pečení.

Upozornění: Vložení jídla do trouby před dokončením předehřívání může mít negativní vliv na konečný výsledek přípravy pokrmu.

Otevřením dvířek během předehřevu se tato fáze přeruší.

Čas pečení fázi předehřátí nezahrnuje.

Pomocí knoflíku můžete požadovanou teplotu kdykoli změnit.

5. KONEC PEČENÍ

Zazní zvukový signál a na displeji se zobrazí, že pečení ukončeno.



Přejete-li si dobu přípravy prodloužit bez provádění změn v nastavení, otočením knoflíku nastavte nový čas a stiskněte .

. Funkce 6th Sense

OBNOVENÍ TEPLoty

Pokud teplota v troubě během pečícího cyklu klesne z důvodu otevřených dvířek, automaticky se aktivuje speciální funkce pro obnovení původní teploty. Během procesu obnovování teploty bude na displeji zobrazen symbol „hada“, který bude přítomen až do té doby, než bude nastavené teploty dosaženo.

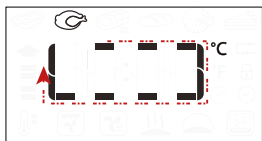

Za účelem zaručení co nejlepších výsledků bude běžící naprogramovaný pečící cyklus prodloužen o určitou dobu v závislosti na tom, jak dlouho byla dvířka otevřená.

. SPECIÁLNÍ FUNKCE

SMART CLEAN

Pro aktivaci funkce „Smart Clean“ na dno studené trouby rovnoměrně rozlijte 200 ml vody a zavřete dvířka.

Ke speciálním funkcím se dostanete pomocí a poté otočte knoflíkem pro výběr z nabídky. Poté potvrďte tlačítkem .

Stiskněte pro okamžité zahájení čistícího cyklu, popřípadě stiskněte pro nastavení doby ukončení/odloženého startu.

Po ukončení cyklu nechejte troubu vychladnout a poté odstraňte veškerou přebytečnou vodu a troubu vyčistěte houbičkou navlhčenou v horké vodě (čištění musí proběhnout do 15 minut; v opačném případě nelze zaručit dobrý výsledek).

Upozornění: Doba a teplotu čistícího cyklu nelze nastavit

. POUŽITÍ SONDY DO MASA (JE-LI K DISPOZICI)

Teploměr do masa dodávaný k výrobku umožňuje přesné měření vnitřní teploty potravin v průběhu tepelné úpravy.

Použití teploměru do masa je povoleno pouze u některých funkcí (Tradiční, Horký vzduch, Tradiční pečení, Turbogril, Maso 6th Sense a Maxicooking 6th Sense).

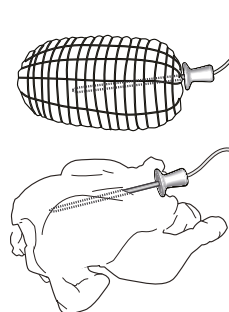

Pro dosažení perfektních výsledků pečení je velmi důležité, aby byl teploměr umístěn přesně. Sondu zasuněte do nejmasitější části až po okraj tak, abyste se vyhnuli kostem a tučným kouskům. U drůbeže by se měla sonda vkládat ze strany doprostřed prsou, přičemž je potřeba dbát na to, aby její špička neskončila v duté části. U masa s velmi nepravidelnou tloušťkou je potřeba před vyjmutím z trouby

zkontrolovat, zda je dostatečně propečené.

Konec sondy připojte do otvoru na pravé stěně trouby.

Po připojení teploměru do zásuvky v troubě zazní zvukový signál a na displeji se zobrazí ikona a cílová teplota.

Pokud dojde k připojení teploměru v průběhu výběru funkce, přepne se displej na výchozí cílovou teplotu pro teploměr do masa.



Stiskem spustíte nastavení. Otáčením ovladače nastavte cílovou teplotu sondy. Stiskem volbu potvrďte.

Otáčením ovladače nastavte požadovanou teplotu trouby.



Stiskem nebo potvrdíte zahájení cyklu tepelné úpravy.

V průběhu cyklu tepelné úpravy se na displeji zobrazuje cílová teplota teploměru do masa. Jakmile maso dosáhne nastavené cílové teploty, cyklus tepelné úpravy se ukončí a na displeji se zobrazí „End“.

K obnovení cyklu tepelné úpravy poté, co se zobrazí „Konec“, lze otočením ovladače nastavit cílovou teplotu sondy tak, jak je uvedeno výše. Stiskem nebo potvrdíte a znovu spustíte pečící cyklus.

Upozornění: V průběhu cyklu tepelné úpravy s použitím sondy do masa lze otočením ovladače změnit cílovou teplotu sondy. Stiskem nastavíte teplotu trouby. Teploměr lze vložit kdykoli, a to i v průběhu cyklu tepelné úpravy. V takovém případě je nutno znovu nastavit parametry tepelné úpravy.

Je-li teploměr do masa s určitou funkcí nekompatibilní, vypne trouba cyklus tepelné úpravy a zazní výstražné zvukové znamení. V takovém případě odpojte teploměr do masa nebo stiskem nastavte jinou funkci. Funkce odložený start a přehřívání nejsou kompatibilní s použitím teploměru do masa.

. ZABLOKOVÁNÍ TLAČÍTEK

Pro uzamknutí klávesnice stiskněte a alespoň na 5 sekund podržte .



Stejným postupem klávesnici odemknete.

Upozornění: Tlačítka lze zablokovat i v průběhu samotného pečení.

Z bezpečnostních důvodů lze troubu kdykoliv vypnout stisknutím .

UŽITEČNÉ RADY

JAK POUŽÍVAT TABULKU PRO TEPELNOU ÚPRAVU

Tabulka udává nejlepší funkci, příslušenství a úroveň, kterou je třeba použít pro přípravu různých druhů jídel. Doba pečení se počítá od okamžiku vložení jídla do trouby bez doby předehřátí (které je u některých receptů nutné). Teploty a doby pečení mají pouze orientační charakter, neboť se odvíjejí od množství jídla a použitého příslušenství. Nastavte nejprve nejnižší doporučené hodnoty a není-li jídlo dostatečně propečené, teprve pak tyto hodnoty zvýšte. Použijte dodané příslušenství a nejlépe tmavě zbarvené kovové dortové formy a plechy na pečení. Můžete použít také nádoby a příslušenství z pyrexu nebo kameniny, ale pamatujte, že se tím doba pečení mírně prodlouží.

PEČENÍ RŮZNÝCH POKRMŮ SOUČASNĚ

Pomocí funkce Horký vzduch můžete najednou péct různá jídla, která vyžadují stejnou teplotu pečení (například ryby a zeleninu), na různých úrovních drážek. Jídlo vyžadující kratší dobu pečení vyjměte dříve a jídlo s delší dobou pečení ponechejte ještě v troubě.

MASO

Použijte jakýkoli druh plechu do trouby nebo nádobu z pyrexu vhodnou pro danou velikost masa. U pečení doporučujeme přilít na dno nádoby trochu vývaru, aby maso během pečení získalo ještě lepší chuť. Vezměte prosím na vědomí, že během této operace se bude uvolňovat pára. Po upečení nechte maso v troubě dalších 10-15 minut, nebo ho zabalte do alobalu.

Chcete-li maso grilovat, vyberte stejně silné kusy, aby se stejnoměrně propekly. Velmi silné kusy masa vyžadují delší dobu pečení. Zasuňte rošt do nižší polohy, aby bylo maso dále od grilu a nespálilo se na povrchu. Ve dvou třetinách pečení maso obraťte. Dvířka otevřete opatrně, neboť bude unikat pára.

Pro zachycení uvolňujících se šťáv doporučujeme zasunout přímo pod grilovací rošt s jídlem odkapávací (hluboký) plech s půl litrem pitné vody. V případě potřeby vodu dolijte.

DEZERTY

Jemné dezerty pečte pouze s funkcí tradičního pečení na jednom roštu.

Používejte tmavé kovové pekáče a vždy je položte na dodaný rošt. Chcete-li péct na více než jedné úrovni, zvolte funkci nuceného oběhu vzduchu a uspořádejte formy na roštích tak, aby mohl horký vzduch co nejlépe cirkulovat.

Potřebujete-li zjistit, zda je koláč již upečený, zapíchněte do jeho středu párátko. Pokud je vytáhnete čisté, je koláč upečený.

Jestliže použijete pekáče s nepřilnavým povrchem, nevmazávejte okraje máslem, protože koláč by se nemusel na okrajích rovnoměrně zvednout.

Jestliže moučník či koláč během pečení klesne, nastavte příště nižší teplotu. Zvažte rovněž, zda nemůžete použít méně tekutiny nebo promíchávat těsto více zlehka.

U moučníků s vlhkou náplní nebo polevou (tvarohový koláč nebo ovocné koláče) použijte funkci „Tradiční pečení“. Jestliže je spodní část koláče promáčená, snižte rošt a před vložением náplně do koláče posypte dno koláče strouhankou nebo nadrobenými sušenkami.

















































































PIZZA

Plech lehce vymažte tukem, aby byl spodek pizzy křupavý. Ve dvou třetinách pečení posypte pizzu mozzarellou.

KYNUTÍ

Než vložíte těsto do trouby, vždy je raději zakryjte vlhkou utěrkou. Čas potřebný k vykynutí těsta pomocí této funkce je přibližně o třetinu kratší než kynutí při pokojové teplotě (20–25 °C). Doba kynutí těsta na pizzu je přibližně jedna hodina na 1 kg těsta.

TABULKA TEPELNÉ ÚPRAVY

RECEPT	FUNKCE	PŘEDEHŘEV	TEPLOTA (°C)	DOBA PEČENÍ (min)	ÚROVEŇ A PŘÍSLUŠENSTVÍ
Kynuté koláče / koláče z piškotového těsta		-	170	30–50	2 
		Ano	160	30–50	2 
		Ano	160	30–50	4 1  
Plněné koláče (tvarohový koláč, závin, jablečný koláč)		-	160–200	30–85	3 
		Ano	160–200	35–90	4 1  
Sušenky / drobné cukroví		-	160–170	20–40	3 
		Ano	150–160	20–40	3 
		Ano	150–160	20–40	4 1  
Odpalované pečivo		-	180–200	30–40	3 
		Ano	180–190	35–45	4 1  
		Ano	180–190	35–45*	5 3 1   
Pusinky		Ano	90	110–150	3 
		Ano	90	130–150	4 1  
		Ano	90	140–160*	5 3 1   
Pizza (tenká, silná, focaccia)		-	220–250	20–40	2 
		Ano	220–240	20–40	4 1  
		Ano	220–240	25–50*	5 3 1   
Bochník chleba 0,5 kg		-	180–220	50–70	2 
Malý chléb		-	180–220	30–50	3 
Chléb		Ano	180–220	30–60	4 1  
Zmražená pizza		-	250	10–20	2 
		Ano	250	10–20	4 1  
Slané koláče (zeleninový koláč, quiche)		Ano	180–190	45–60	2 
		Ano	180–190	45–60	4 1  
		Ano	180–190	45–70*	5 3 1   
Pečivo z listového těsta		Ano	190–200	20–30	3 
		Ano	180–190	20–40	4 1  
		Ano	180–190	20–40*	5 3 1   
Lasagne/nákypy		-	190–200	40–65	3 
Zapečené těstoviny / cannelloni		-	190–200	25–45	3 

RECEPT	FUNKCE	PŘEDEHŘEV	TEPLOTA (°C)	DOBA PEČENÍ (min)	ÚROVEŇ A PŘÍSLUŠENSTVÍ
Jehněčí/telecí/hovězí/vepřové o hmotnosti 1 kg		-	190–200	60–90	3
Vepřová pečeně s kůží 2 kg		-	170	110–150	2
Kuře/králík/kachna 1 kg		-	200–230	50–80 **	3
Husa/krocan 3 kg		-	190–200	90–150	2
Pečená ryba / v papilotě (filety, vcelku)		Ano	180–200	40–60	3
Plněná zelenina (rajčata, cukety, lilky)		Ano	180–200	50–60	2
Topinky		-	3 (vysoké)	3–6	5
Rybí filety / řízký		-	2 (střední)	20–30***	4 3
Klobásy/kebaby/žebírka/ hamburgery		-	2–3 (střední– vysoká)	15–30***	5 4
Pečené kuře 1–1,3 kg		-	2 (střední)	55–70**	2 1
Krvavý rostbíf o hmotnosti 1 kg		-	2 (střední)	35–50**	3
Jehněčí kýta/kýty		-	2 (střední)	60–90**	3
Pečené brambory		-	2 (střední)	35–55**	3
Zapékaná zelenina		-	3 (vysoké)	10–25	3
Kompletní jídlo: Ovocný koláč (úroveň 5) / lasagne (úroveň 3) / maso (úroveň 1)		Ano	190	40–120*	5 3 1
Lasagne a maso		Ano	200	50–120*	4 1
Maso a brambory		Ano	200	45–120*	4 1
Ryby a zelenina		Ano	180	30–50	4 1
Nadívané maso		-	200	80–120*	3
Nakrájené maso (králík, kuře, jehněčí)		-	200	50–120*	3

* Odhadovaná doba přípravy: Jídlo lze z trouby kdykoli vytáhnout, záleží na vašich požadavcích.

** Ve dvou třetinách pečení jídlo obraťte (v případě potřeby).

*** Po uplynutí poloviny doby pečení jídlo obraťte.

Upozornění: Funkce „6th Sense – cukroví a dorty“ využívá pouze horní a spodní topná tělesa bez funkce horkého vzduchu. Nevyžaduje předehřívání.

FUNKCE						
	Tradiční	Grill	Turbo gril	Horký vzduch	Tradiční pečení	Eco horký vzduch
AUTOMATICKÉ FUNKCE						
	Duš. maso a zelenina	Maso	Maxi pečení	Chléb	Pizza	Cukroví a dorty
PŘÍSLUŠENSTVÍ						
	Rošt	Pečicí plech nebo dortová forma na roštu	Hluboký plech / plech na pečení na roštu	Odkapávací plech / plech na pečení	Odkapávací plech s 500 ml vody	

ÚDRŽBA A ČIŠTĚNÍ

Před prováděním jakékoliv údržby a čištění se ujistěte, že trouba stihla vychladnout.

Nepoužívejte parní čističe.

Nepoužívejte drátěnku, drsné houbičky nebo abrazivní/žíravé prostředky, protože by mohlo dojít k poškození povrchu spotřebiče.

Používejte bezpečnostní rukavice.

Před prováděním jakékoliv údržby musí být trouba odpojena od elektrické sítě.

VNĚJŠÍ POVRCHY

- Povrch čistěte vlhkým hadříkem z mikrovlákna. Jsou-li velmi znečištěné, přidejte několik kapek pH neutrálního čisticího prostředku. Nakonec jej otřete suchým hadříkem.
- Nepoužívejte korozivní ani brusné čisticí prostředky. Jestliže se tyto prostředky přesto nedopatřením dostanou do styku s troubou, ihned potřísněný povrch otřete vlhkým hadříkem z mikrovlákna.

VNITŘNÍ POVRCHY

- Po každém použití nechte troubu vychladnout a teprve poté ji čistěte – nejlépe, je-li stále ještě teplá, aby se dobře odstraňovaly veškeré usazeniny nebo zbytky jídla. Pro vysušení kondenzátu vytvořeného v důsledku pečení jídel s vysokým obsahem vody nechte troubu zcela vychladnout a poté ji vytřete pomocí hadříku nebo houbičky.

ČIŠTĚNÍ KATALYTICKÝCH DESEK

(JEN U NĚKTERÝCH MODELŮ)

Tato trouba je vybavena speciálními katalytickými vložkami, které usnadňují čištění vnitřní části trouby díky speciálnímu samočisticímu povrchu, který je vysoce porézní a schopný pohlcovat mastnotu a nečistotu.

Tyto panely jsou upevněny k vodicím mřížkám: Při vkládání a následném upevňování vodicích mřížek dbejte na to, aby háčky na horní části zapadly do příslušných otvorů v panelech.

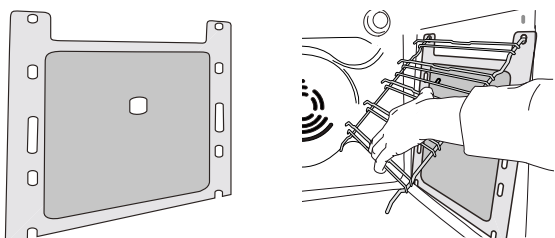

- Sklo dveří čistěte vhodným tekutým prostředkem.
- Aktivujte funkci „Smart Clean“ pro optimální vyčištění vnitřních povrchů (je-li k dispozici).
- Pro usnadnění čištění lze dvířka vymontovat z pantů.
- Horní topné těleso grilu lze posunout směrem dolů, aby bylo možné vyčistit horní desku trouby.

PŘÍSLUŠENSTVÍ

Ihned po použití vložte příslušenství do roztoku mycího prostředku na nádobí. Je-li ještě horké, použijte kuchyňské chňapky. Zbytky jídel odstraníte vhodným kartáčkem nebo houbičkou na nádobí.

Pro co nejlepší využití samočisticích vlastností katalytických panelů doporučujeme zahřívání trouby na 200 °C pro dobu přibližně jedné hodiny prostřednictvím funkce „Tradiční pečení“. V této době musí být trouba prázdná.

Poté, před odstraňováním veškerých zbytků jídel pomocí jemné houbičky, nechte spotřebič vychladnout.

Upozornění: Používání agresivních nebo abrazivních čisticích prostředků, drsných kartáčků, drátěnek nebo sprejů do trouby by mohlo poškodit katalytický povrch a zničit jeho samočisticí vlastnosti.

Potřebujete-li náhradní panely, obraťte se na naše středisko poprodejních služeb.

VÝMĚNA ŽÁROVKY

1. Odpojte troubu od elektrické sítě.
2. Odšroubujte kryt žárovky, vyměňte ji a našroubujte kryt zpět.
3. Znovu připojte troubu k elektrické síti.

Upozornění: Používejte pouze žárovky 20–40 W / 230 V typu G9, T 300 °C. Žárovka, kterou je spotřebič vybaven, je speciálně navržena pro domácí spotřebiče a není vhodná pro všeobecné osvětlení místností v domácnostech (směrnice EU 244/2009). Žárovky lze zakoupit v servisním středisku.

– Používáte-li halogenové žárovky, nemanipulujte s nimi holými rukama, neboť otisky prstů je mohou poškodit.

Nepoužívejte troubu bez nainstalovaného krytu žárovky.

Tento produkt obsahuje zdroj osvětlení energetické třídy G.

POSOUVÁNÍ TOPNÉHO TĚLESA SMĚREM DOLŮ (JEN U NĚKTERÝCH MODELŮ)

1. Odstraňte boční vodičí mřížky.

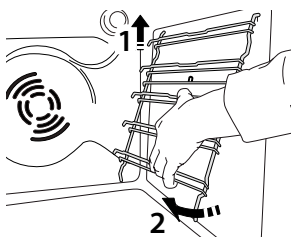

2. Topné těleso lehce povytáhněte směrem ven a posuňte dolů.

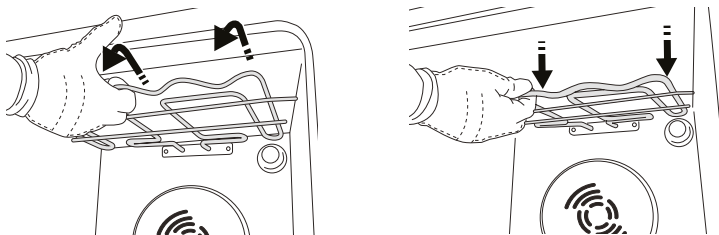

3. Zpět ho vrátíte tak, že ho zvednete nahoru a přitom mírně přitáhnete směrem k sobě. Zkontrolujte, zda leží na bočních držácích.

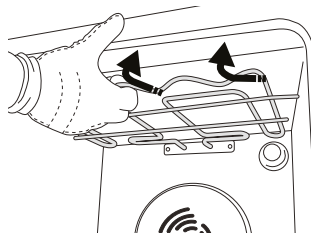

DEMONTÁŽ A ZPĚTNÁ MONTÁŽ DVÍŘEK

1. Přejete-li si dvířka demontovat, zcela je otevřete a posouvejte západky směrem dolů, dokud nedojde k jejich odjištění.

2. Dvířka dobře uzavřete.

Pevně je držte oběma rukama – nadržte je za rukojeť.

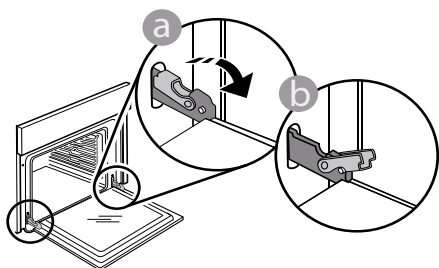

Dvířka snadno vysadíte tak, že je budete nepřetržitě zavírat a současně za ně táhnout, dokud se neuvolní z usazení. Odložte dvířka na stranu na měkký povrch.

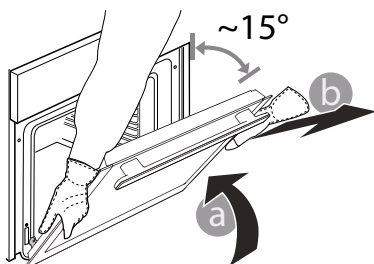

3. Dvířka opět nasadíte tak, že je přiložíte k troubě, nasměrujete háčky pantů oproti jejich usazení a do příslušného usazení zajistíte i horní část.

4. Dvířka posuňte směrem dolů a poté je zcela otevřete. Posuňte západky směrem dolů do jejich původní polohy: Ujistěte se, že jste je posunuli dolů až na doraz.

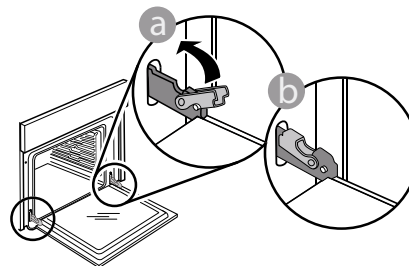

Správnou polohu západek zkontrolujete tak, že na ně lehce zatlačíte.

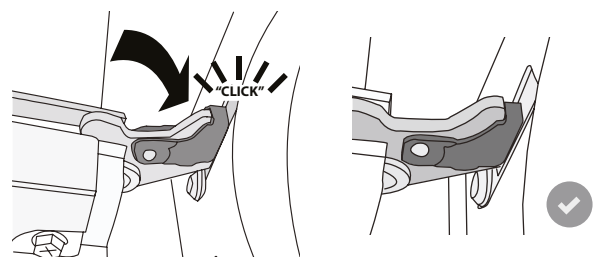

5. Zkuste dvířka zavřít a zkontrolujte, zda jsou v jedné rovině s ovládacím panelem. Pokud tomu tak není, výše uvedený postup opakujte. Pokud dvířka správně nefungují, mohou se poškodit.

ODSTRAŇOVÁNÍ ZÁVAD

Problém	Možná příčina	Řešení
Trouba nefunguje.	Přerušení napájení. Odpojení od elektrické sítě.	Zkontrolujte, zda je síť pod napětím a zda je trouba připojená k elektrickému napájení. Vypněte a opět zapněte troubu. Zjistíte tak, zda porucha stále trvá.
Na displeji je písmeno „F“ následované číslem nebo písmenem.	Softwarový problém.	Kontaktujte nejbližší centrum poprodejních služeb pro zákazníky a uveďte číslo následující za písmenem „F“.
Text na displeji se zobrazuje nezřetelně a zdá se, že je poškozený.	Nastavení jiného jazyka.	Obratťe se na své nejbližší zákaznické středisko poprodejních služeb.

INFORMAČNÍ LIST VÝROBKU

 [www](http://www.docs.whirlpool.eu) Produktový list s energetickými údaji tohoto spotřebiče lze stáhnout z našich webových stránek docs.whirlpool.eu.

JAK ZÍSKAT PŘÍRUČKU PRO POUŽÍVÁNÍ A PÉČI

>  [www](http://www.docs.whirlpool.eu) Stáhněte si Návod k použití a údržbě z našich webových stránek docs.whirlpool.eu (můžete použít tento QR kód) a zadejte kód výrobku.



> Případně kontaktujte naše centrum poprodejových služeb pro zákazníky.

KONTAKTUJETE-LI CENTRUM POPRODEJNÍCH SLUŽEB PRO ZÁKAZNÍKY

Podrobné kontaktní údaje můžete najít v záruční příručce. Při kontaktování našeho centra poprodejních služeb pro zákazníky prosím uveďte kódy z identifikačního štítku produktu.

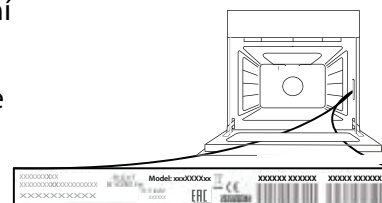

PRZEWODNIK UŻYTKOWNIKA



DZIĘKUJEMY ZA ZAKUP PRODUKTU WHIRLPOOL

Aby uzyskać bardziej kompleksową pomoc i wsparcie techniczne, prosimy zarejestrować swoje urządzenie na stronie www.whirlpool.eu/register



Zasady bezpieczeństwa oraz Instrukcję obsługi i konserwacji urządzenia można pobrać, odwiedzając naszą stronę docs.whirlpool.eu i postępując zgodnie ze wskazówkami zamieszczonymi na odwrocie tej broszury.

! Przed użyciem urządzenia prosimy o uważne przeczytanie Zasad bezpieczeństwa i ochrony zdrowia.

OPIS PRODUKTU

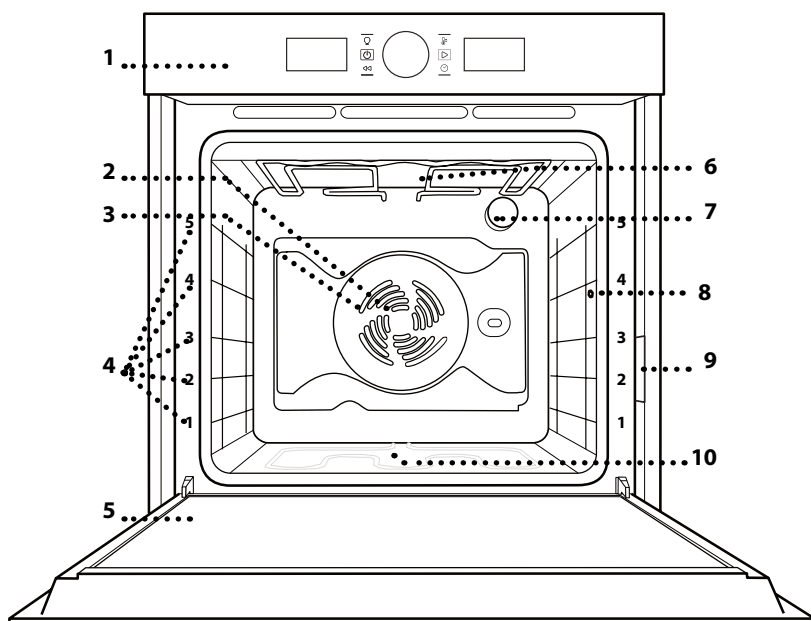

1. Panel sterowania
2. Wentylator
3. Grzałka okrągła (niewidoczna)
4. Prowadnice półek (poziom jest zaznaczony na froncie piekarnika)
5. Drzwiczki
6. Grzałka górna/grill
7. Oświetlenie piekarnika
8. Miejsce podłączenia sondy do mięsa (jeżeli w wyposażeniu)
9. Tabliczka znamionowa (nie usuwać)
10. Dolna grzałka okrągła (niewidoczna)

PANEL STEROWANIA

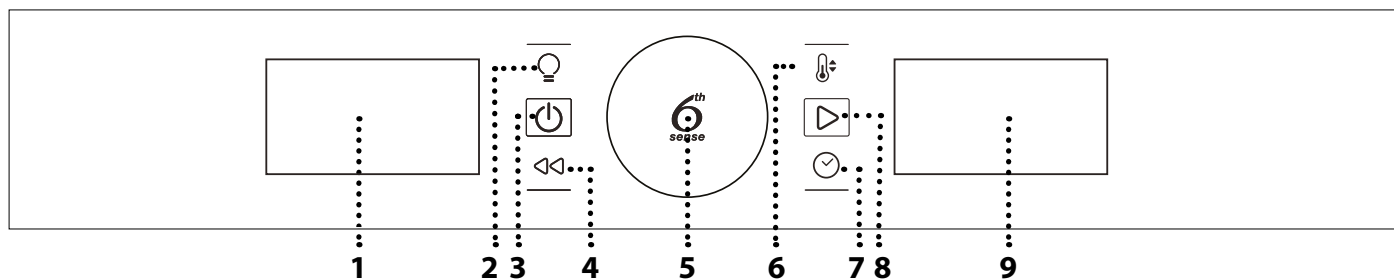

1. LEWY WYŚWIETLACZ

2. ŚWIATŁO

Do włączania i wyłączenia oświetlenia.

3. WŁĄCZANIE/WYŁĄCZANIE

Do włączania lub wyłączenia kuchenki mikrofalowej, a także wyłączenia lub wstrzymania wykonywania funkcji w dowolnym czasie.

4. POWRÓT

Do powracania do poprzedniego menu podczas konfiguracji.

5. POKRĘTŁO / 6TH SENSE

Służy do wyboru funkcji i regulacji wszystkich parametrów gotowania. Nacisnąć , aby wybrać, dokonać ustawień, uzyskać dostęp do funkcji oraz parametrów, potwierdzić je oraz rozpocząć program gotowania.

6. TEMPERATURA

Aby ustawić temperaturę.

7. CZAS

Aby zmienić lub ustawić godzinę lub określić czas gotowania.

8. START

Aby wybierać funkcje i potwierdzać ustawienia.

9. PRAWY WYŚWIETLACZ

AKCESORIA

RUSZT

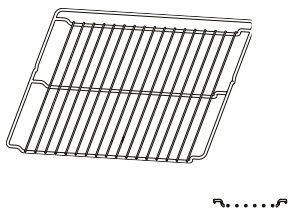

SONDA DO MIĘSA (TYLKO W NIEKTÓRYCH MODELACH)

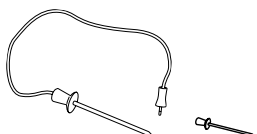

BLACHA NA ŚCIEKAJĄCY TŁUSZCZ

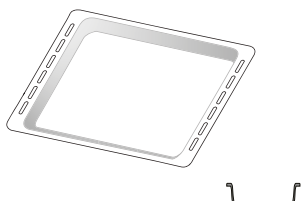

BLACHA DO PIECZENIA

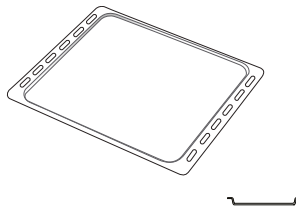

WYSUWANE PROWADNICE (TYLKO W NIEKTÓRYCH MODELACH)

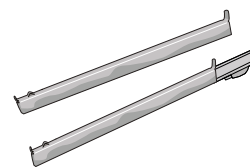

Liczba akcesoriów może różnić się w zależności od zakupionego modelu. Dodatkowe akcesoria można nabyć oddzielnie w serwisie.

UMIESZCZANIE RUSZTU I INNYCH AKCESORIÓW

Umieścić ruszt poziomo, wsuwając go po prowadnicach i pilnując, aby strona z zawiniętym brzegiem była skierowana ku górze.

Inne akcesoria, takie jak blacha na ściekający tłuszcz, czy blacha do pieczenia, są wsuwane poziomo, w taki sam sposób jak ruszt.

MONTOWANIE WYSUWANYCH PROWADNIC

(JEŚLI TA OPCJA JEST DOSTĘPNA)

Wyjąć z piekarnika prowadnice półek i zdjąć plastikowe zabezpieczenie z przesuwanych szyn.

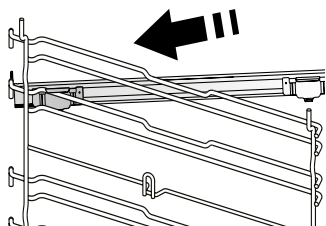

Zamocować górny zacisk szyny do prowadnicy półki i przesunąć ją wzdłuż tak daleko, jak to możliwe. Opuścić drugi zacisk tak, aby znalazł się w odpowiednim miejscu.

Aby zabezpieczyć prowadnicę, dociśnij mocno dolną część zacisku do prowadnicy półki. Sprawdzić, czy szyny przesuwają się swobodnie. Powtórzyć powyższe czynności dla drugiej prowadnicy półki na tym samym poziomie.

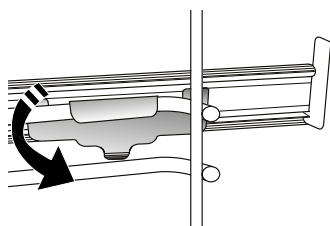

Uwaga: Szyny przesuwne mogą być zamontowane na dowolnym poziomie.

WYJMOWANIE I PONOWNY MONTAŻ PROWADNIC.

Aby wyjąć kratki boczne i (jeżeli są w zestawie) nakrętki podtrzymujące patrz rysunki.

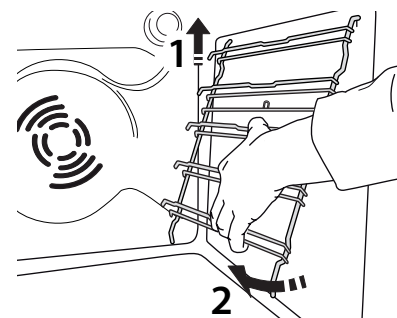
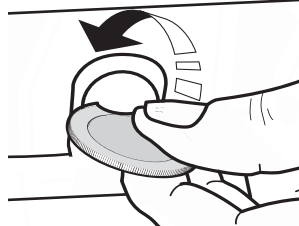
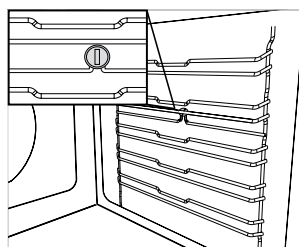

Aby z powrotem włożyć prowadnice półek, najpierw trzeba je umieścić w górnym miejscu zamocowania. Trzymając w podniesionym położeniu, wsunąć je do piekarnika, a następnie opuścić do dolnego miejsca zamocowania.

FUNKCJE



KONWENCJONALNE

Do pieczenia dowolnego rodzaju potraw na jednym poziomie.



GRILL

Do grillowania kawałków mięsa (antrykotu, szaszłyków, kiełbasek), do zapiekania warzyw lub do przyrumieniania pieczywa. Podczas grillowania mięsa zaleca się stosowanie blachy na ściekający tłuszcz: Blachę na ściekający tłuszcz można umieścić na dowolnym poziomie poniżej blachy do pieczenia i nalać do niej ok. 500 ml wody pitnej.



TERMOOBIEG

Do pieczenia różnych potraw w tej samej temperaturze, jednocześnie na kilku półkach (maksymalnie trzech). Funkcja ta pozwala na pieczenie bez wzajemnego przenikania się zapachów pieczonych potraw.



PIECZ. KONWEKCYJNE

Do gotowania mięsa, pieczenia ciast z nadzieniem lub opiekania nadziewanych warzyw na jednej półce. Funkcja ta wykorzystuje łagodny, przerywany obieg powietrza, aby zapobiec nadmiernemu wysychaniu żywności.



FUNKCJE 6TH SENSE



ZAPIEKANKA

Ta funkcja automatycznie wybiera najlepszą temperaturę i metodę zapiekania dań z makaronem.



MIĘSO

Ta funkcja automatycznie wybiera najlepszą temperaturę i metodę pieczenia mięsa. Funkcja włącza co jakiś czas wentylator na niskich obrotach, aby zapobiec nadmiernemu wysychaniu potrawy.



MAXI COOKING

Funkcja ta automatycznie wybiera najlepszy tryb przyrządzania potraw i temperaturę pieczenia dużych kawałków mięs (powyżej 2,5 kg). Zaleca się obrócenie mięsa podczas pieczenia w celu zapewnienia równomiernego przyrumienienia z obu stron. Od czasu do czasu należy podlać mięso, aby nie dopuścić do jego nadmiernego wysuszenia.



CHLEB

Ta funkcja automatycznie wybiera najlepszą temperaturę i metodę pieczenia wszystkich rodzajów pieczywa.



PIZZA

Ta funkcja automatycznie wybiera najlepszą temperaturę i metodę pieczenia wszystkich rodzajów pizzy.



CIASTA KRUCHE

Ta funkcja automatycznie wybiera najlepszą temperaturę i metodę pieczenia wszystkich rodzajów pizzy.



FUNKCJE SPECJALNE



SZYBKIE NAGRZEWANIE

W celu szybkiego nagrzania piekarnika. Po zakończeniu funkcji nagrzewania, piekarnik automatycznie użyje funkcji „Konwencjonalne”. Produkty żywnościowe mogą zostać umieszczone w kuchence dopiero po zakończeniu wstępnego nagrzewania.



TURBOGRILL

Do pieczenia dużych kawałków mięsa (udziec, rostbef, kurczak). Zalecamy zastosowanie blachy na ściekający tłuszcz: Blachę na ściekający tłuszcz można umieścić na dowolnym poziomie poniżej blachy do pieczenia i nalać do niej ok. 500 ml wody pitnej. Korzystając z tej funkcji pieczenia możemy użyć różna (zależnie od wyposażenia).



WYM. OBIEG ECO*

Do pieczenia nadziewanych kawałków mięsa i filetów na jednej półce. Potrawy są zabezpieczone przed nadmiernym wysychaniem dzięki delikatnemu, przerywanemu obiegowi powietrza. Jeżeli funkcja ECO jest włączona, światło kontrolki pozostaje zgaszone przez cały czas gotowania. Aby skorzystać z funkcji ECO i tym samym zoptymalizować zużycie energii, drzwiczki piekarnika nie powinny być otwierane, dopóki potrawa nie będzie gotowa.



UTRZYM. W CIEPLE

Pozwala utrzymać ciepło i chrupkość świeżo ugotowanych potraw.



WYRASTANIE

Zapewnia optymalne wyrastanie różnych rodzajów ciast. Aby zachować doskonałą jakość wyrastania, nie należy włączać tej funkcji, kiedy piekarnik jest wciąż gorący po poprzednim cyklu pieczenia.



SMART CLEAN

(TYLKO W NIEKTÓRYCH MODELACH)
Działanie pary uwalnianej podczas specjalnego niskotemperaturowego cyklu czyszczenia pozwala na łatwe usunięcie zanieczyszczeń oraz resztek potraw. Na dno piekarnika wlać 200 ml pitnej wody i uruchomić funkcję, upewniając się, że piekarnik jest zimny.

* Funkcja używana jako punkt odniesienia dla deklarowanej efektywności energetycznej, zgodnie z rozporządzeniem (UE) nr 65/2014

PIERWSZE UŻYCIĘ URZĄDZENIA

1. USTAWIENIE CZASU

Przy pierwszym uruchomieniu kuchenki należy wybrać język i czas.



Zaczną migać dwie cyfry godzin: Obrócić pokrętkę ustawień, aby wybrać godziny i wcisnąć , aby potwierdzić.



Zaczną migać dwie cyfry minut. Obrócić pokrętkę ustawień, aby wybrać minuty i wcisnąć , aby potwierdzić.

Uwaga: Aby zmienić ustawienie godziny później, wcisnąć i przytrzymać  przez co najmniej jedną sekundę przy wyłączonej kuchence i powtórzyć kroki przedstawione powyżej.

W przypadku dłuższej przerwy w dostawie prądu może zająć potrzeba ponownego ustawienia czasu.

2. USTAWIENIA

W razie potrzeby można zmienić domyślną jednostkę miary, temperaturę (°C) oraz prąd znamionowy (16 A).

Przy wyłączonej kuchence, wcisnąć i przytrzymać  przez co najmniej 5 sekund.



Przekręcić pokrętkę, aby wybrać jednostkę miary, następnie wcisnąć , aby zatwierdzić.



Przekręcić pokrętkę, aby wybrać prąd znamionowy, następnie wcisnąć , aby zatwierdzić.

Uwaga: Piekarnik jest zaprogramowany tak, aby zużywać energię elektryczną w stopniu zgodnym z poborem mocy przez domową instalację elektryczną, większym niż 3 kW (16 kW): Jeśli gospodarstwo domowe korzysta z niższego poziomu mocy, trzeba będzie tę wartość zmniejszyć (13 A).

3. ROZGRZANIE PIEKARNIKA

Nowy piekarnik może mieć wyczuwalny zapach, który jest pozostałością po produkcji: jest to zjawisko normalne.

Dlatego przed przystąpieniem do pieczenia potraw zalecamy rozgrzanie piekarnika „na pusto”, co ułatwi pozbycie się tego zapachu.

Należy wyjąć z komory piekarnika wszystkie kartony zabezpieczające i zdjąć przezroczystą folię, a także usunąć wszystkie znajdujące się w niej akcesoria. Rozgrzać piekarnik do 200 °C i pozostawić włączony na około jedną godzinę, najlepiej przy użyciu funkcji z obiegiem powietrza (np. „Termoobieg” lub „Piecz. konwekcyjne”).

Aby prawidłowo ustawić tę funkcję, należy postępować zgodnie z instrukcjami.

Uwaga: Po pierwszym użyciu urządzenia zaleca się przewietrzyć pomieszczenie.

CODZIENNA EKSPLOATACJA

1. WYBÓR FUNKCJI

Jeżeli kuchenka jest wyłączona, na wyświetlaczu pokazany jest tylko bieżący czas. Nacisnąć i przytrzymać , aby włączyć piekarnik.

Zmieniając ustawienia pokrętką zapoznać się z głównymi funkcjami dostępnymi na wyświetlaczu z lewej strony. Wybrać odpowiednią opcję i wcisnąć .

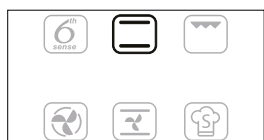

Aby wybrać szczegółowe opcje funkcji (jeżeli są dostępne), wybrać główną funkcję, a następnie wcisnąć , aby zatwierdzić i przejść do menu funkcji.

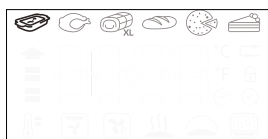

Zmieniając ustawienia pokrętką zapoznać się z opcjami funkcji dostępnymi na wyświetlaczu z lewej strony. Wybrać odpowiednią opcję i wcisnąć , aby zatwierdzić wybór.

2. USTAWIENIE FUNKCJI

Po wybraniu żądanej funkcji można zmienić jej ustawienia.

Na wyświetlaczu będą pojawiać się kolejno ustawienia, które można zmieniać.

TEMPERATURA/POZIOM GRILLA



Jeżeli na ekranie miga ikonka °C/°F, zmienić wartość za pomocą pokrętki, a następnie wcisnąć , aby zatwierdzić wybór i kontynuować zmianę ustawień kolejnych parametrów (o ile to możliwe).



Jednocześnie istnieje możliwość ustawiania poziomu funkcji grilla (3 = wysoka, 2 = średnia, 1 = niska).



Uwaga: Po uruchomieniu funkcji można zmienić ustawienia temperatury lub poziomu funkcji grilla wciskając  lub za pomocą pokrętki.

CZAS TRWANIA



Gdy na ekranie miga ikona , użyć pokrętki regulacji, aby ustawić właściwy czas pieczenia i potwierdzić, wciskając .

Nie trzeba ustawiać czasu pieczenia, jeśli chce się piec w trybie ręcznym: Nacisnąć , aby potwierdzić i rozpocząć wykonywanie funkcji.

W tym przypadku nie można ustawić czasu zakończenia pieczenia za pomocą zaprogramowania opóźnionego startu.

Uwaga: Można zmienić ustawiony w trakcie pieczenia czas, naciskając : Obrócić pokrętkę ustawień, aby wybrać godziny i wcisnąć , aby potwierdzić.

USTAWIANIE CZASU ZAKOŃCZENIA PIECZENIA/ OPOŹNIONY START

Dla wielu funkcji po ustawieniu czasu pieczenia można opóźnić włączenie się funkcji poprzez zaprogramowanie czasu jej zakończenia.

Jeżeli możliwa jest zmiana czasu zakończenia, na wyświetlaczu pojawi się przewidywana godzina zakończenia funkcji, a ikonka danej funkcji  miga.





W razie potrzeby, obrócić pokrętkę ustawień, aby ustawić czas zakończenia pieczenia, następnie wcisnąć , by potwierdzić i uruchomić funkcję.

Włożyć potrawę do piekarnika i zamknąć drzwiczki: Funkcja włączy się automatycznie po upływie czasu obliczonego tak, aby cykl pieczenia zakończył się o ustawionej godzinie.



Uwaga: Programowanie czasu opóźnienia rozpoczęcia pieczenia powoduje wyłączenie fazy wstępnego nagrzewania. Piekarnik osiągnie żądaną temperaturę stopniowo, co oznacza, że czas pieczenia będzie nieznacznie dłuższy niż ten podany w tabeli pieczenia.

Podczas oczekiwania można zmienić ustawienia czasu zakończenia funkcji za pomocą pokrętki.

Wcisnąć  lub , aby zmienić ustawienia temperatury i czasu gotowania. Nacisnąć , aby potwierdzić po zakończeniu funkcji.

Uwaga: Funkcja opóźnienia startu nie jest dostępna dla funkcji Grill i Turbo Grill.

3. WŁĄCZANIE FUNKCJI

Po wprowadzeniu wszystkich żądanych ustawień nacisnąć , aby włączyć funkcję.

Aby wstrzymać wykonywanie bieżącej funkcji, w dowolnym momencie można nacisnąć i przytrzymać .

4. NAGRZEWANIE

Niektóre funkcje posiadają fazę wstępnego nagrzewania: Po włączeniu funkcji wyświetlacz pokazuje, że faza wstępnego nagrzewania jest aktywna.



Kiedy ta faza zostanie zakończona, będzie słychać sygnał dźwiękowy, a wyświetlacz pokaże, że piekarnik osiągnął ustawioną temperaturę.



W tym momencie należy otworzyć drzwiczki, włożyć potrawę do piekarnika, zamknąć drzwiczki i rozpocząć pieczenie wciskając .

Uwaga: Umieszczenie potraw w piekarniku przed końcem procesu nagrzewania może mieć wpływ na jakość pieczonych potraw.

Otwarcie drzwiczek w trakcie fazy wstępnego nagrzewania wstrzyma nagrzewanie piekarnika.

Czas pieczenia nie zawiera fazy wstępnego nagrzewania.

Zawsze można zmienić ustawienie żądanej temperatury za pomocą pokrętki.

5. KONIEC PIECZENIA

Sygnał dźwiękowy i wskazanie na wyświetlaczu oznaczają, że pieczenie zostało zakończone.



Aby wydłużyć czas gotowania bez zmiany ustawień, ustawić nowy czas za pomocą pokrętki i wcisnąć .

. FUNKCJE 6th SENSE**PRZYWRACANIE TEMPERATURY**

Jeżeli temperatura wewnątrz piekarnika spada podczas cyklu gotowania z uwagi na otwarte drzwiczki, zostanie automatycznie uruchomiona specjalna funkcja przywracająca pierwotną temperaturę. Podczas tego procesu na wyświetlaczu, do chwili uzyskania zadanej temperatury będzie widoczny animowany obraz „węża”.

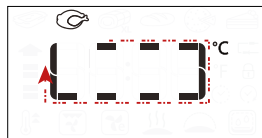

Podczas cyklu gotowania czas gotowania zostanie wydłużony o czas, w którym drzwi były otwarte, aby zagwarantować najlepsze wyniki procesu.

. FUNKCJE SPECJALNE**SMART CLEAN**

Aby włączyć funkcję „Smart Clean”, przy zimnym piekarniku, rozprościć 200 ml wody na dnie komory piekarnika, a następnie zamknąć drzwiczki.

Wejść w funkcje specjalne  i obrócić pokrętkę, aby wybrać  z menu. Następnie nacisnąć , aby potwierdzić.

Nacisnąć , aby natychmiast rozpocząć cykl czyszczenia lub nacisnąć , aby ustawić czas zakończenia/opóźniony start.

Po zakończeniu cyklu, zostawić piekarnik do wystygnięcia i usunąć z piekarnika pozostałą wodę, a następnie rozpocząć czyszczenie przy użyciu gąbki zwilżonej gorącą wodą (ponad 15-minutowe opóźnienie może zmniejszyć skuteczność czyszczenia).

Uwaga: Czas trwania cyklu czyszczenia nie może być ustawiany.

. KORZYSTANIE Z SONDY DO MIĘSA (JEŚLI W WYPOSAŻENIU)

Sonda do mięsa pozwala mierzyć dokładną temperaturę wewnątrz potrawy podczas pieczenia.

Sonda do mięsa może być używana tylko z niektórymi funkcjami pieczenia (Konwencjonalne, Termoobieg, Pieczenie konwekcyjne, Turbo Grill, 6th Sense Mięso i 6th Sense Maxicooking).

Aby osiągnąć najlepsze rezultaty, konieczne jest właściwe umieszczenie sondy. Wsunąć sondę w najbardziej mięsistą część mięsa, omijając kości i tłuszcz.

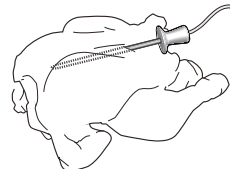



W przypadku drobiu wsunąć sondę z boku, w środek piersi, uważając, aby końcówka nie wystawała w pustej przestrzeni. W przypadku mięsa o nieregularnej grubości, należy przed wyjęciem z piekarnika sprawdzić, czy zostało poprawnie wypieczone.

Podłączyć końcówkę sondy do złącza w otworze w ścianie piekarnika, po prawej stronie.



Po podłączeniu sondy do gniazdka w piekarniku, włącza się sygnał dźwiękowy, a na wyświetlaczu pojawia się ikona i docelowa temperatura.

Jeżeli sonda do mięsa zostanie podłączona podczas wyboru funkcji, wyświetlacz przełączy się na domyślną docelową temperaturę sondy do mięsa.





Nacisnąć,  aby rozpocząć ustawianie. Obrócić pokrętkę, aby ustawić docelową temperaturę sondy do mięsa. Nacisnąć , aby potwierdzić. Obrócić pokrętkę, aby ustawić temperaturę komory piekarnika.



Nacisnąć,  lub  aby potwierdzić i zacząć cykl pieczenia.

Podczas cyklu pieczenia, na wyświetlaczu jest pokazywana docelowa temperatura sondy do mięsa. Gdy mięso osiągnie docelową temperaturę, cykl pieczenia zakończy się, a na wyświetlaczu pojawi się napis „Koniec”.

Aby ponownie uruchomić cykl pieczenia z pozycji „Koniec”, poprzez obracanie pokrętki można ustawić docelową temperaturę sondy do mięsa, tak jak pokazano powyżej. Nacisnąć  lub , aby potwierdzić i ponownie uruchomić cykl pieczenia.

Uwaga: w trakcie cyklu pieczenia z użyciem sondy do mięsa, można obrócić pokrętkę, aby zmienić docelową temperaturę sondy do mięsa. Nacisnąć,  aby ustawić temperaturę w komorze piekarnika.

Sonda do mięsa może zostać włożona w dowolnym momencie, również podczas cyklu pieczenia. W takim przypadku, konieczne jest ponowne ustawienie parametrów funkcji pieczenia.

Jeżeli sonda do mięsa nie może zostać wykorzystana przy danej funkcji, piekarnik wyłączy cykl pieczenia i włączony zostanie sygnał dźwiękowy alarmu. W takim przypadku, należy odłączyć sondę do mięsa lub nacisnąć  aby ustawić inną funkcję. Sonda do mięsa nie może być wykorzystywana przy opóźnieniu startu i w fazie wstępnego nagrzewania.

. BLOKADA PRZED DZIEĆMI

Aby zablokować klawiaturę, wcisnąć i przytrzymać  przez co najmniej 5 sekund.



Powtórzenie tej procedury spowoduje zdjęcie blokady klawiatury.

Uwaga: Blokada klawiatury może być także uruchomiona podczas gotowania.

Ze względów bezpieczeństwa, w każdym momencie można ją wyłączyć, wciskając .

PRAKTYCZNE PORADY

JAK POSŁUGIWAĆ SIĘ TABELĄ PIECZENIA

Tabela zawiera listę najkorzystniejszych funkcji, akcesoriów i poziomów pieczenia dla różnych rodzajów potraw. Czasy pieczenia są liczone od momentu włożenia potrawy do piekarnika, z wyjątkiem potraw wymagających nagrzewania wstępnego. Temperatury oraz czasy pieczenia są orientacyjne i zależą od ilości potrawy lub od rodzaju akcesoriów. Początkowo należy stosować najniższe sugerowane ustawienia, a jeśli potrawa nie jest wystarczająco dopieczona, należy użyć wyższych. Zaleca się stosowanie akcesoriów dołączonych w zestawie lub, w miarę możliwości, blach lub form do pieczenia z ciemnego metalu. Można stosować również naczynia i akcesoria ze szkła żaroodpornego (pyrex) lub ceramiczne. Czas pieczenia nieco się wtedy wydłuży.

JEDNOCZESNE PIECZENIE RÓŻNYCH POTRAW

Korzystając z funkcji „Termoobieg”, można jednocześnie piec różne potrawy wymagające tej samej temperatury (np. ryby i warzywa), umieszczając je na różnych półkach. Potrawy wymagające krótszego pieczenia należy wyjąć wcześniej, pozostawiając te, które powinny piec się dłużej.

MIĘSO

Można stosować dowolne blachy lub naczynia żaroodporne, dopasowane do rozmiarów pieczonego mięsa. W przypadku pieczenia zaleca się wlanie na dno naczynia niewielkiej ilości rosołu, aby nieco zwilżyć mięso i dodać smaku. Należy pamiętać, że w trakcie tej operacji jest wytwarzana para. Gdy pieczeń jest już gotowa, zostawić ją w piekarniku na ok. 10–15 min lub zawinąć w folię aluminiową.

Przygotowując mięso do grillowania należy pamiętać, że najlepsze wyniki uzyskuje się, gdy kawałki mają tę samą grubość. Bardzo grube kawałki mięsa wymagają dłuższego pieczenia. Aby zapobiec przypaleniu powierzchni mięsa, należy je odsunąć od grzałki grilla i umieścić ruszt na niższym poziomie. Obrócić mięso po upływie dwóch trzecich czasu pieczenia. Ostrożnie otworzyć drzwi, ponieważ z urzędu może wydostać się gorąca para.

Zaleca się stosowanie tacy, na której będą gromadzić się ściekające soki — należy do niej wlać pół litra wody i umieścić bezpośrednio pod rusztem, na którym grillowane są produkty. W razie potrzeby uzupełniać wodę.

DESERY

Delikatne desery należy piec z wykorzystaniem funkcji pieczenia konwencjonalnego tylko na jednym poziomie.

Stosować formy z ciemnego metalu i stawiać je zawsze na ruszcie dostarczonym wraz z piekarnikiem. Do pieczenia na kilku poziomach należy wybierać funkcję termoobiegu i ustawiać formy na ruszcie w taki sposób, aby zapewnić swobodną cyrkulację powietrza.

Aby sprawdzić, czy ciasto jest już gotowe, wsunąć drewniany patyczek w ciasto w jego najwyższym punkcie. Jeśli patyczek pozostaje suchy, ciasto jest gotowe.

Nie smarować masłem ścianek form, w których zastosowano nieprzywierającą powłokę. W przeciwnym razie, ciasto może nierówno wyrosnąć po bokach.

Jeśli wypiek „pęcznieje” podczas pieczenia, następnym razem należy ustawić niższą temperaturę i rozważyć zmniejszenie ilości dodawanego płynu lub łagodniejsze mieszanie ciasta.

Ciasta z soczystym nadzieniem lub dodatkami (takimi jak serniki, ciasta owocowe) wymagają użycia funkcji „Piecz. Konwekcyjne”. Jeśli spód ciasta jest zbyt wilgotny, należy skorzystać z niższej półki i wyłożyć spód bułką tartą lub pokruszonymi herbatnikami przed włożeniem nadzienia.

















































































PIZZA

Lekko nasmarować blachę tłuszczem, aby spód pizzy był bardziej chrupiący. Po upływie dwóch trzecich czasu pieczenia ułożyć na pizzy mozzarellę.

WYRASTANIE

Przed umieszczeniem ciasta w piekarniku, zaleca się przykrycie go wilgotną ściereczką. Czas wyrastania przy użyciu tej funkcji jest krótszy o ok. jedną trzecią w porównaniu z czasem wyrastania w temperaturze pokojowej (20–25 °C). Czas wyrastania ciasta na pizzę to mniej więcej godzina na 1 kg ciasta.

TABELA GOTOWANIA

PRZEPIS	FUNKCJA	NAGRZEWANIE.	TEMPERATURA (°C)	CZAS PIECZENIA (min.)	POZIOM PIEKARNIKA I AKCESORIA
Ciasta drożdżowe / biszkopty		-	170	30 - 50	2 
		Tak	160	30 - 50	2 
		Tak	160	30 - 50	4 1  
Ciasta z nadzieniem (sernik, strucla, szarlotka)		-	160 - 200	30 - 85	3 
		Tak	160 - 200	35 - 90	4 1  
Herbatniki / ciasteczka		-	160 - 170	20 - 40	3 
		Tak	150 - 160	20 - 40	3 
		Tak	150 - 160	20 - 40	4 1  
Ptysie		-	180 - 200	30 - 40	3 
		Tak	180 - 190	35 - 45	4 1  
		Tak	180 - 190	35 - 45*	5 3 1   
Bezy		Tak	90	110 - 150	3 
		Tak	90	130 - 150	4 1  
		Tak	90	140 - 160*	5 3 1   
Pizza (na cienkim lub grubym cieście, focaccia)		-	220 - 250	20 - 40	2 
		Tak	220 - 240	20 - 40	4 1  
		Tak	220 - 240	25 - 50*	5 3 1   
Bochenek chleba 0,5 kg		-	180 - 220	50 - 70	2 
Mały chleb		-	180 - 220	30 - 50	3 
Chleb		Tak	180 - 220	30 - 60	4 1  
Mrożona pizza		-	250	10 - 20	2 
		Tak	250	10 - 20	4 1  
Tarta mięsno-warzywna (tarta warzywna, quiche)		Tak	180 - 190	45 - 60	2 
		Tak	180 - 190	45 - 60	4 1  
		Tak	180 - 190	45 - 70*	5 3 1   
Nadziewane ciasto francuskie / przekąski z ciasta ptysiewego		Tak	190 - 200	20 - 30	3 
		Tak	180 - 190	20 - 40	4 1  
		Tak	180 - 190	20 - 40*	5 3 1   
Lazania/flan		-	190 - 200	40 - 65	3 
Zapiekanka makaronowa/ cannelloni		-	190 - 200	25 - 45	3 

PRZEPIS	FUNKCJA	NAGRZEWANIE.	TEMPERATURA (°C)	CZAS PIECZENIA (min.)	POZIOM PIEKARNIKA I AKCESORIA
Jagnięcina / cielęcina / wołowina / wieprzowina 1 kg		-	190 - 200	60 - 90	3
Pieczeń wieprzowa z chrupiącą skórką 2 kg		-	170	110 - 150	2
Kurczak / królik / kaczka 1 kg		-	200 - 230	50 - 80 **	3
Indyk / gęś 3 kg		-	190 - 200	90 - 150	2
Ryba pieczona / potrawy pieczone w papierze (filet, w całości)		Tak	180 - 200	40 - 60	3
Nadziew.warzywa (pomidory, cukinie, bakłażany)		Tak	180 - 200	50 - 60	2
Toast		-	3 (Wysoka)	3 - 6	5
Filety / kawałki ryb		-	2 (Środkowa)	20 - 30***	4 3
Kiełbaski / szaszłyki / żeberka / hamburgery		-	2 - 3 (Środkowa - Wysoka)	15 - 30***	5 4
Pieczony kurczak 1-1,3 kg		-	2 (Środkowa)	55 - 70**	2 1
Krwisty rostbef 1 kg		-	2 (Środkowa)	35 - 50**	3
Udziec jagnięcy / golonka		-	2 (Środkowa)	60 - 90**	3
Pieczone ziemniaki		-	2 (Środkowa)	35 - 55**	3
Zapiekanka warzywna		-	3 (Wysoka)	10 - 25	3
Pełne danie: Tarta owocowa (poziom 5)/ lasagne (poziom 3)/mięso (poziom 1)		Tak	190	40 - 120*	5 3 1
Lasagne i mięso		Tak	200	50 - 120*	4 1
Mięso i ziemniaki		Tak	200	45 - 120*	4 1
Ryby i warzywa		Tak	180	30 - 50	4 1
Nadziewane i pieczone kawałki mięsa		-	200	80 - 120*	3
Kawałki mięsa (królik, kurczak, jagnięcina)		-	200	50 - 120*	3

* Szacowany czas: Potrawy można wyjmować z piekarnika w różnym czasie, w zależności od indywidualnych preferencji.

** Obrócić potrawę po upływie 2/3 czasu pieczenia (w razie potrzeby).

*** Obrócić potrawy w połowie czasu pieczenia.

Uwaga: W trakcie używania funkcji 6th Sense „Ciasta kruche” wykorzystywane są tylko górne i dolne grzałki, bez termoobiegu. Nie wymaga nagrzewania wstępnego.

FUNKCJE	Statyczne	Grill	Turbo Grill	Termoobieg	Piecz. konwekcyjne	Eco termoobieg
FUNKCJE USTAWIANE AUTOMATYCZNIE	Zapiekanka	Mięso	Pieczenie maxi	Chleb	Pizza	Ciasta kruche
AKCESORIA	Ruszt	Taca lub forma do ciasta na ruszcie	Blacha-ociekacz/ Blacha do pieczenia lub taca na ruszcie	Blacha na ściekający tłuszcz / Blacha do pieczenia	Blacha na ściekający tłuszcz napelniona 500 ml wody	

KONSERWACJA I CZYSZCZENIE

Przed przystąpieniem do jakichkolwiek czynności serwisowych lub czyszczenia upewnić się, że piekarnik ostygł.

Nie stosować urządzeń czyszczących parą.

Nie stosować wełny szklanej, szorstkich gąbek lub ściernych/żrących środków do czyszczenia, ponieważ mogą one uszkodzić powierzchnie urządzenia.

Używać rękawic ochronnych.

Przed przystąpieniem do jakichkolwiek czynności serwisowych upewnić się, że urządzenie zostało odłączone od zasilania.

POWIERZCHNIE ZEWNĘTRZNE

- Powierzchnie należy czyścić wilgotną ściereczką z mikrofibry. Jeśli są silnie zabrudzone, dodać kilka kropel detergentu o neutralnym pH. Wytrzeć do sucha ściereczką.
- Nie stosować żrących ani ściernych detergentów. Jeśli tego rodzaju substancje zostały przypadkowo rozprowadzone po powierzchni urządzenia, należy natychmiast je usunąć za pomocą wilgotnej ściereczki z mikrofibry.

POWIERZCHNIE WEWNĘTRZNE

- Po każdym użyciu pozostawić kuchenkę do schłodzenia, a następnie oczyścić, najlepiej jeżeli urządzenie jest jeszcze ciepłe, i usunąć resztki jedzenia lub plamy. Aby usunąć wilgoć zgromadzoną podczas gotowania produktów o dużej zawartości wody, pozostawić kuchenkę do całkowitego schłodzenia, a następnie osuszyć szmatką lub gąbką.

- Wyczyścić szybę drzwiczek odpowiednim płynem do mycia.
- Włączyć funkcję „Smart Clean” dla optymalnego czyszczenia wewnętrznych powierzchni (jeśli dostępna).
- Aby ułatwić sobie czyszczenie urządzenia, można zdemontować drzwiczki.
- Górny element grzewczy grilla można obniżyć, aby oczyścić górną płytę piekarnika.

AKCESORIA

Po każdym użyciu akcesoria należy zanurzyć w wodzie z dodatkiem płynu do mycia naczyń, używając rękawic kuchennych, jeśli akcesoria są jeszcze gorące. Resztki żywności można łatwo usunąć za pomocą szczołeczki lub gąbki do mycia naczyń.

CZYSZCZENIE PANELI KATALITYCZNYCH

(TYLKO W NIEKTÓRYCH MODELACH)

Piekarnik jest wyposażony w specjalne panele katalityczne, ułatwiające czyszczenie komory piekarnika dzięki specjalnej samoczyszczącej powłoce, która jest bardzo porowata i może absorbować tłuszcz i brud.

Panele te są zamontowane na przewodnicach półek: W przypadku zmiany położenia i ponownego zamontowania przewodnic półek, należy upewnić się, czy znajdujące się w górnej części haki zostały umieszczone w odpowiednich otworach paneli.

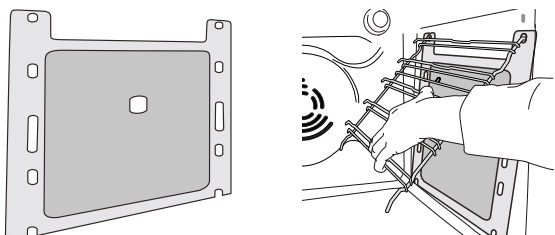

Aby móc jak najlepiej wykorzystać samoczyszczące właściwości paneli katalitycznych, zaleca się nagrzanie piekarnika do temperatury 200°C na około godzinę, przy zastosowaniu funkcji „Piecz. konwekcyjne”.

W tym czasie piekarnik musi być pusty. Następnie pozostawić urządzenie do ostygnięcia przed usunięciem wszelkich pozostałych resztek jedzenia przy użyciu nierysującej gąbki.

Uwaga: Nie stosować detergentów antykorozyjnych lub ściernych, twardych szczołeczek lub szorstkich gąbek do mycia naczyń ani środków w aerozolu do mycia piekarników, ponieważ mogłyby uszkodzić powierzchnię katalityczną i pozbawić ją właściwości samoczyszczących.

Jeśli potrzebne będą panele zamienne, prosimy skontaktować się z serwisem technicznym.

WYMIANA ŻARÓWKI

1. Odłączyć urządzenie od zasilania.
2. Odkręcić osłonę od lampki, wymienić żarówkę i przykręcić osłonę z powrotem do lampki.
3. Ponownie podłączyć urządzenie do zasilania.

Uwaga: Stosować wyłącznie halogenowe 20-40 W/230 V, typ G9, T300°C. Żarówka stosowana w tym piekarniku jest przeznaczona do urządzeń domowych i nie nadaje się do ogólnego oświetlenia pomieszczeń w gospodarstwie domowym (dyrektywa WE 244/2009). Żarówki można kupić w autoryzowanym serwisie.

- Jeśli używane są żarówki halogenowe, nie wolno dotykać ich gołymi rękami - ślady palców pozostawione na powierzchni mogą doprowadzić do uszkodzenia żarówek. Nie używać piekarnika, dopóki osłona lampy nie zostanie ponownie zamontowana. Produkt ten wyposażony jest w oświetlenie klasy efektywności energetycznej G.

OBNIŻYĆ GÓRNĄ GRZAŁKĘ (TYLKO W NIEKTÓRYCH MODELACH)

1. Wyjąć boczne prowadnice półek.

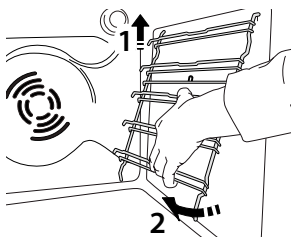

2. Lekko wysunąć grzałkę i ją obniżyć.

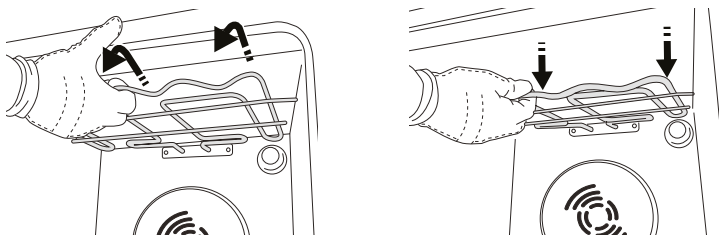

3. Aby ponownie umieścić grzałkę na miejscu, należy ją podnieść, lekko pociągnąć do siebie i oprzeć na obsadach bocznych.

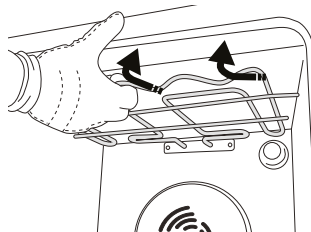

ZDEJMOWANIE I ZAKŁADANIE DRZWICZEK

1. Aby zdjąć drzwiczki, należy je całkowicie otworzyć i odblokować, opuszczając zaczepy.

2. Przymknąć drzwiczki, tak dokładnie, jak to możliwe. Mocno przytrzymać drzwiczki obiema rękami – nie trzymać ich za uchwyt.

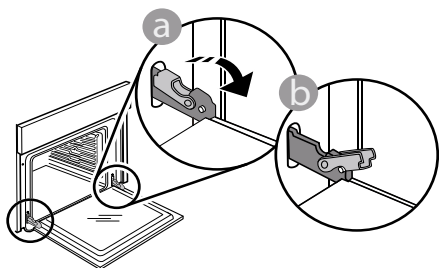

Można teraz w prosty sposób zdjąć drzwiczki, dociskając je przez cały czas i jednocześnie wyciągając do góry, aż wysuną się z miejsc zamocowania. Odłożyć drzwiczki na bok, opierając je na miękkim podłożu.

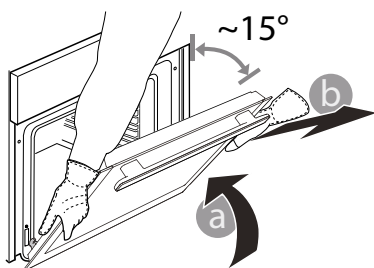

3. Zakładać drzwiczki, przysuwając je w stronę piekarnika, wyrównując haki zawiasów z miejscami ich zamocowania i zablokując górną część na swoim miejscu.

4. Opuścić drzwiczki, a następnie całkowicie je otworzyć.

Opuścić zaczepy do ich pierwotnego położenia: Upewnić się, czy zostały opuszczone do końca.

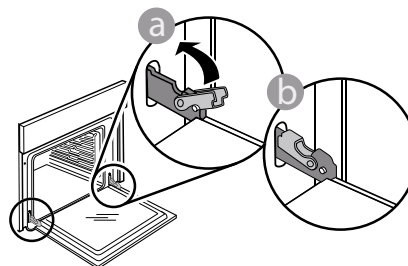

Delikatnie nacisnąć, aby sprawdzić, czy położenie zaczepów jest prawidłowe.

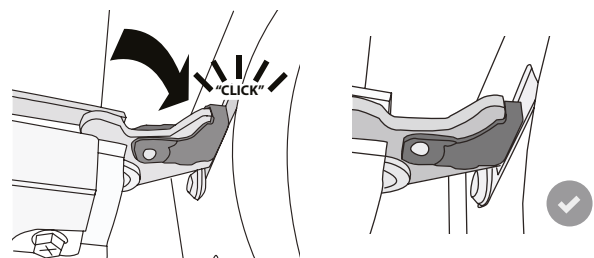

5. Spróbować zamknąć drzwiczki i sprawdzić, czy ich położenie jest wyrównane z panelem sterowania. Jeśli nie, powtórzyć wyżej opisane czynności: Drzwiczki mogą ulec zniszczeniu, jeśli nie działają prawidłowo.

USUWANIE USTEREK

Problem	Możliwa przyczyna	Rozwiązanie
Piekarnik nie działa.	Awaria zasilania. Urządzenie odłączone od zasilania.	Sprawdzić, czy działa zasilanie i czy kuchenka jest prawidłowo podłączona do sieci. Wyłączyć piekarnik i włączyć go ponownie, sprawdzając czy usterka nie ustąpiła.
Wyświetlacz pokazuje literę „F”, po której następuje liczba lub litera.	Problem związany z oprogramowaniem.	Skontaktować się z najbliższym Biurem Obsługi Klienta i podać numer następujący po literze „F”.
Wyświetlacz pokazuje niewyraźny tekst i wygląda na uszkodzony.	Inny zestaw językowy.	Skontaktuj się z najbliższym Centrum Obsługi Posprzedażowej.

KARTA PRODUKTU

 [www](http://www.docs.whirlpool.eu) Kartę produktu z parametrami poboru energii dla tego urządzenia można pobrać ze strony internetowej Whirlpool docs.whirlpool.eu

JAK OTRZYMAĆ INSTRUKCJĘ OBSŁUGI I KONSERWACJI URZĄDZENIA

>  [www](http://www.docs.whirlpool.eu) Instrukcję obsługi i konserwacji można pobrać z naszej strony docs.whirlpool.eu (możliwe jest użycie tego kodu QR), zaznaczając kod produktu.



> Można również skontaktować się z naszym serwisem technicznym dla klientów.

KONTAKT Z NASZYM SERWISEM TECHNICZNYM

Nasze dane kontaktowe znajdują się w książeczce gwarancyjnej.

Kontaktując się z naszym serwisem technicznym, należy podać kody z tabliczki znamionowej swojego urządzenia.

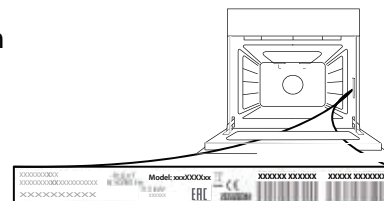

ЩОДЕННИЙ ДОВІДНИК ПОСІБНИК



ДЯКУЄМО ЗА ПРИДБАННЯ ПРОДУКЦІЇ WHIRLPOOL

Щоб отримати докладнішу допомогу та підтримку, зареєструйте свій виріб на www.whirlpool.eu/register



Ви можете завантажити інструкції з техніки безпеки і довідник із використання та догляду, відвідавши наш веб-сайт docs.whirlpool.eu та дотримуючись інструкцій на зворотньому боці цього буклету.



Перед використанням приладу уважно прочитайте посібник «Техніка безпеки та охорона здоров'я».

ОПИС ВИРОБУ

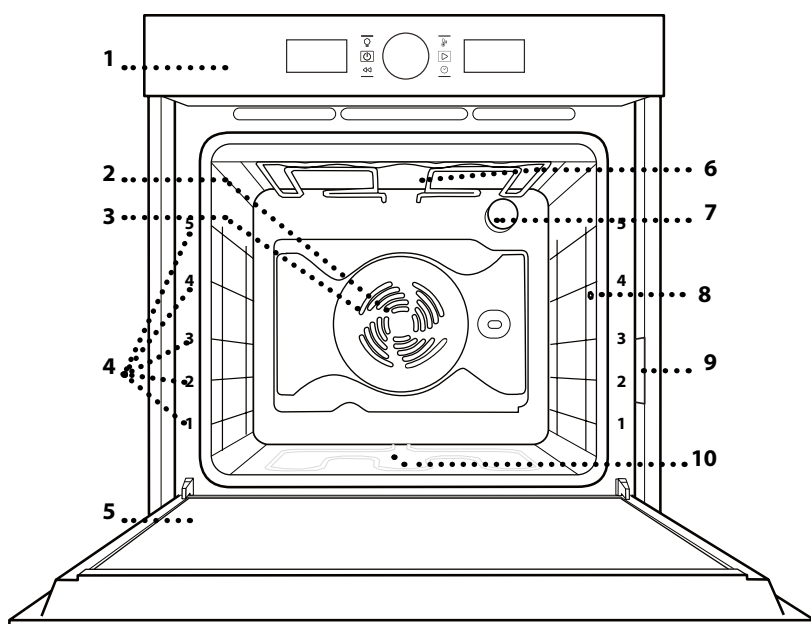

1. Панель керування
2. Вентилятор
3. Круговий нагрівальний елемент (не видно)
4. Напрявні для решітки (рівень указаний на передній стороні духової шафи)
5. Дверцята
6. Верхній нагрівальний елемент / гриль
7. Лампочка
8. Місце встановлення щупа для м'яса (за наявності)
9. Ідентифікаційна табличка (не знімати)
10. Нижній нагрівальний елемент (не видно)

ПАНЕЛЬ КЕРУВАННЯ

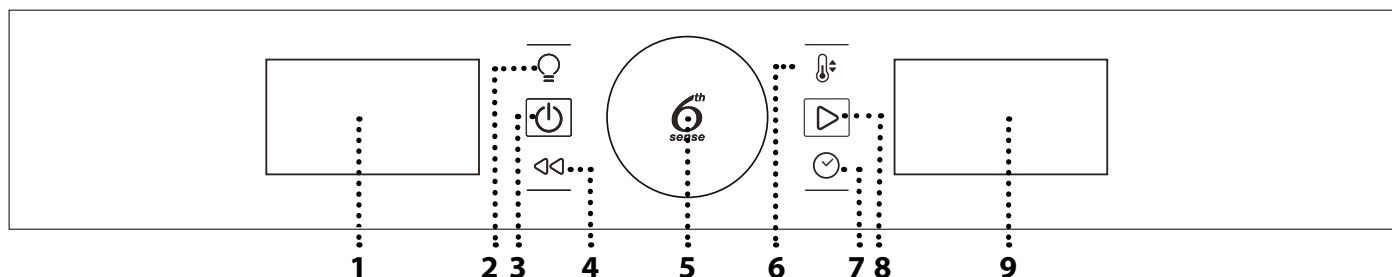

1. ЛІВИЙ ДИСПЛЕЙ

2. СВІТЛО

Для увімкнення/вимкнення лампочки.

3. УВІМКНЕННЯ/ВИМКНЕННЯ

Увімкнення та вимкнення духової шафи для зупинки активної функції в будь-який момент.

4. НАЗАД

Повернення до попереднього меню під час налаштування.

5. ПОВОРОТНА КНОПКА / КНОПКА 6TH SENSE

Повертайте її для переходу між функціями та налаштування всіх параметрів приготування. Натискайте  для вибору, встановлення, отримання доступу до функцій або параметрів та їх підтвердження, а також для запуску програми приготування.

6. ТЕМПЕРАТУРА

Налаштування температури.

7. ЧАС

Установлення або зміна часу та налаштування тривалості готування.

8. ПУСК

Запуск функцій і підтвердження налаштувань.

9. ПРАВИЙ ДИСПЛЕЙ

АКСЕСУАРИ

РЕШІТКА

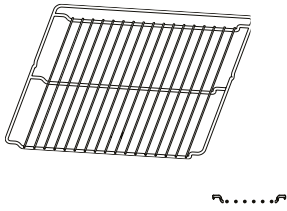

ПІДДОН

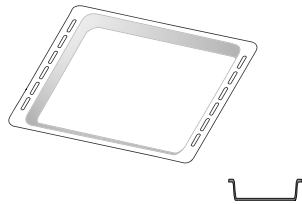

ЛИСТ ДЛЯ ВИПІКАННЯ

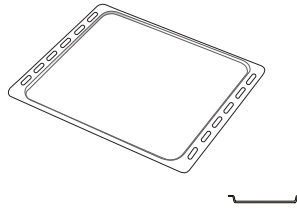

ВИСУВНІ НАПРЯМНІ (ЛИШЕ В ДЕЯКИХ МОДЕЛЯХ)

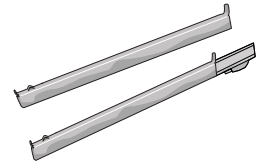

ТЕРМОЩУП ДЛЯ М'ЯСА (ЛИШЕ В ДЕЯКИХ МОДЕЛЯХ)

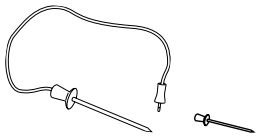

Кількість приладдя може бути різною, залежно від моделі, яку ви придбали.

Інші аксесуари можна придбати окремо в центрі післяпродажного обслуговування.

ВСТАНОВЛЕННЯ РЕШІТКИ ТА ІНШОГО ПРИЛАДДЯ

Вставте решітку горизонтально за допомогою напрямних для решітки таким чином, щоб бік із піднятими краями був повернутий догори.

Інші аксесуари, такі як піддон і деко для випікання, вставляються горизонтально, так само як решітка.

УСТАНОВЛЕННЯ ТЕЛЕСКОПІЧНИХ НАПРЯМНИХ (ЗА НАЯВНІСТЮ)

Витягніть напрямні для решітки з духової шафи і зніміть захисну пластикову упаковку з телескопічних напрямних.

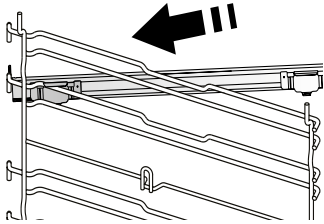

Замкніть верхній затискач телескопічної напрямної на напрямній для решітки та просуньте його вздовж напрямної до упору. Опустіть на місце інший затискач.

Щоб зафіксувати напрямну, міцно притисніть нижню частину затискача до напрямної для полицки. Переконайтеся, що телескопічні напрямні можуть рухатися вільно. Повторіть ці дії з іншою напрямною для решітки на тому ж самому рівні.

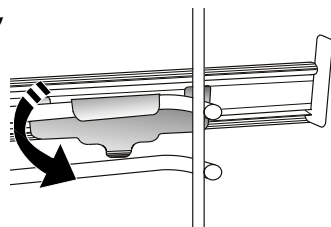

Увага! Телескопічні напрямні можна встановлювати на будь-якому рівні.

ЗНЯТТЯ ТА ВСТАНОВЛЕННЯ НАПРЯМНИХ ДЛЯ РЕШІТКИ

Подивіться малюнки, щоб зняти бічні підпори та (якщо є) гайки камери, що їх утримують.

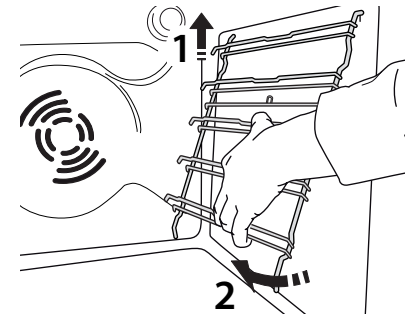
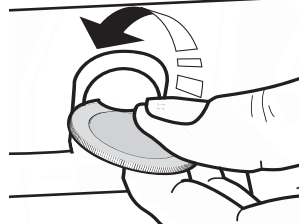
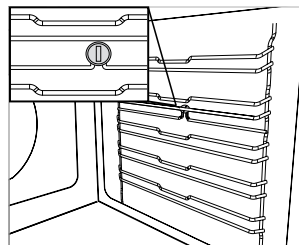

Щоб встановити напрямні для решітки на місце, спочатку вставте їх у верхнє гніздо.

Утримуючи напрямні піднятими, вставте їх у відсік для приготування, а потім опустіть на місце у нижньому гнізді.

ФУНКЦІЇ



ТРАДИЦІЙНИЙ РЕЖИМ

Для приготування будь-якої страви лише на одній полиці.



ГРИЛЬ

Для смаження на грилі стейків, кебабів і ковбасок; для приготування овочевих запіканок і грінок. Під час смаження м'яса на грилі рекомендуємо використовувати піддон для збирання соку, що витікає при готуванні: Поставте піддон на будь-якому рівні під решіткою та налейте в нього 500 мл питної води.



ПРИМУСОВА ВЕНТИЛЯЦІЯ

Для приготування різних страв, для яких потрібна однакова температура приготування, на кількох полицях (максимум три) одночасно. Ця функція дозволяє одночасно готувати різні страви і при цьому уникати змішування ароматів.



ВИПІКАННЯ З КОНВЕКЦІЄЮ

Для готування м'яса, випічки пирогів із начинкою або смаження фаршированих овочів тільки на одній полиці. Ця функція використовує легку, періодичну циркуляцію повітря, щоб захистити продукт від надмірного пересихання.



ФУНКЦІЇ 6TH SENSE



ЗАПІКАНКА

Ця функція автоматично вибирає найкращу температуру та оптимальний спосіб приготування для страв із макаронів.



М'ЯСО

Ця функція автоматично вибирає найкращу температуру та оптимальний спосіб приготування для м'яса. Зазначена функція час від часу активує вентилятор (на низькій швидкості), аби уникнути надмірного пересихання страви.



ПОТУЖНЕ ГОТУВАННЯ

Функція автоматично вибирає найкращий режим та температуру для приготування великих порцій м'яса (вагою понад 2,5 кг). Під час готування рекомендовано перевертати м'ясо для рівномірнішого підрум'янювання обох його боків. Краще поливати м'ясо час від часу, щоб воно не засушувалось.



ХЛІБ

Ця функція автоматично вибирає найкращу температуру та оптимальний спосіб приготування для всіх типів хліба.



ПІЦА

Ця функція автоматично вибирає найкращу температуру та оптимальний спосіб приготування для піци.



КОНДИТЕРСЬКІ ТІСТЕЧКА

Ця функція автоматично вибирає найкращу температуру та оптимальний спосіб приготування будь-яких пирогів.



СПЕЦІАЛЬНІ ФУНКЦІЇ



ШВИДКЕ ПОПЕРЕДНЄ ПРОГРІВАННЯ

Для швидкого попереднього прогрівання духової шафи. Після завершення попереднього прогрівання в духовій шафі буде автоматично обрано функцію «Традиційний режим». Зачекайте до закінчення попереднього прогрівання, перш ніж ставити страву всередину печі.



ТУРБОГРИЛЬ

Для смаження великих шматків м'яса (ніжок, ростбіфів, курок). Рекомендуємо використовувати піддон для збирання соку, що витікає при готуванні: Поставте піддон на будь-якому рівні під решіткою та налейте в нього 500 мл питної води. Рожен (за наявності) можна використовувати із цією функцією.



ПРИМУСОВА ЕКО-ВЕНТИЛЯЦІЯ*

Для приготування фаршированих шматків м'яса та філе на одній полиці. Їжу захищає від надмірного пересихання періодична легка циркуляція повітря. Під час роботи ЕКО-функції світло залишається вимкненим протягом усього готування. Щоб скористатися циклом ЕКО та оптимізувати енергоспоживання, слід відчиняти дверцята духової шафи лише після завершення приготування страв.



ПІДГРІВАННЯ

Для підтримання щойно приготованих страв гарячими та хрусткими.



ВИСТОЮВАННЯ

Для оптимального вистоювання солодкого або солоного тіста. Для забезпечення якісного піднімання не вмикайте цю функцію, якщо духові шафа й досі гаряча після циклу готування.



SMART CLEAN

(ЛИШЕ В ДЕЯКИХ МОДЕЛЯХ)

Дія пари, що вивільнюється у цьому спеціальному низькотемпературному циклі чищення, дозволяє легко видаляти бруд і залишки їжі. Налийте 200 мл питної води на дно духової шафи, цю функцію слід активувати тільки тоді, коли піч холодна.

* Функція використовується як еталонна для декларації про енергоефективність згідно з Постановою (ЄС) №65/2014

ПЕРШЕ ВИКОРИСТАННЯ ПРИЛАДУ

1. УСТАНОВІТЬ ЧАС

При першому увімкненні печі необхідно встановити час.



Почнуть блимати дві цифри години: Обертаючи перемикач, установіть годину та для підтвердження натисніть



Почнуть блимати дві цифри хвилин. Обертаючи перемикач, установіть хвилини та для підтвердження натисніть

Увага! Щоб пізніше змінити час, із увімкненою піччю натисніть і утримуйте щонайменше секунду та повторіть кроки, описані вище.

Після тривалого періоду відсутності живлення може знадобитися встановити час повторно.

2. ВСТАНОВИТИ УКРАЇНСЬКУ МОВУ

Щоб змінити налаштування мови дисплея:

- Увімкніть прилад, натиснувши кнопку .
Зачекайте три секунди та вимкніть прилад, знову натиснувши кнопку .
Натисніть і утримуйте ручку, доки не почуєте
- звуковий сигнал, а потім відпустіть її.
- Тричі натисніть піктограму .
- Після звукового сигналу відображається і блимає поточна мова, англійська (A) або українська (B).



Використовуйте ручку вибору, щоб вибрати бажану мову, потім натисніть піктограму для підтвердження.

Зверніть увагу: Якщо виконання описаних вище

дій займе у вас занадто багато часу і ви перервете налаштування мови, можливо, потрібно буде запустити його знову.

3. НАЛАШТУВАННЯ

За необхідності можна змінити одиниці вимірювання за замовчуванням, температуру (°C) та номінальний струм (16 A).

Із увімкненою піччю натисніть і утримуйте щонайменше протягом 5 секунд.



Обертаючи ручку вибору, оберіть одиницю вимірювання та підтвердіть за допомогою



Обертаючи ручку вибору, оберіть номінальний струм і підтвердіть за допомогою

Увага! Духову шафу запрограмовано на споживання рівня електричної потужності, сумісного з побутовою мережею з номіналом понад 3 кВт (16 A): Якщо у вашій оселі використовується нижча потужність, необхідно зменшити це значення (13 A).

4. ПРОГРІЙТЕ ДУХОВУ ШАФУ

Нова духовна шафа може виділяти запахи, що залишилися після її виготовлення:

Це цілком нормально.

Тому, перш ніж готувати їжу, рекомендуємо прогріти порожню духову шафу, щоб усунути будь-які можливі запахи.

Зніміть із духової шафи захисну картонну упаковку або прозору плівку та витягніть з неї усе приладдя. Прогрійте духову шафу до 200 °C протягом приблизно однієї години; для цього найкраще використовувати функцію з циркуляцією повітря (наприклад, «Примусова вентиляція» або «Випікання з конвекцією»).

Дотримуйтесь інструкцій, щоб правильно налаштувати функцію.

Зверніть увагу: Рекомендується провітрити приміщення після першого використання приладу.

ЩОДЕННЕ ВИКОРИСТАННЯ

1. ВИБЕРІТЬ ФУНКЦІЮ

На дисплеї вимкненої печі відображається лише час. Натисніть і утримуйте , щоб увімкнути духову шафу.

Обертаючи перемикач, продивіться головні функції, доступні на лівому дисплеї. Оберіть одну функцію та натисніть



Щоб обрати другорядну функцію (за необхідності), оберіть головну функції, підтвердіть за допомогою та перейдіть до меню функцій.



Обертаючи перемикач, продивіться другорядні функції, доступні на правому дисплеї. Оберіть одну функцію та підтвердіть за допомогою

2. УСТАНОВЛЕННЯ ФУНКЦІЇ

Вибравши необхідну функцію, ви можете змінити її налаштування.

На дисплеї почергово з'являтимуться налаштування, які можна змінити.

ТЕМПЕРАТУРА / РІВЕНЬ ГРИЛЮ



Коли на дисплеї миготітиме значок °C/°F, змініть значення обертанням перемикача, підтвердіть за допомогою та продовжіть працювати з наступними функціями (за можливості).

У цей час також можна встановити рівень грилю (3 = високий, 2 = середній, 1 = низький).



Увага! Після активації функції змінити температуру рівня грилю можна, натиснувши або безпосередньо повернувши перемикач.

ТРИВАЛІСТЬ



Коли на дисплеї блимає значок , за допомогою кнопки регулювання встановіть бажаний час готування, а потім натисніть кнопку для підтвердження.

Вам не потрібно задавати час приготування, якщо ви бажаєте керувати приготуванням вручну: Натисніть кнопку , щоб підтвердити та запустити функцію.

У цьому разі ви не зможете задавати час завершення приготування через програмування затримки запуску.

Увага! Якщо потрібно відрегулювати час приготування, який було встановлено при приготуванні, натискайте

: Обертаючи перемикач, змініть годину та для підтвердження натисніть .

НАЛАШТУВАННЯ ЧАСУ ЗАВЕРШЕННЯ ГОТУВАННЯ / ЗАТРИМКИ ЗАПУСКУ

Для багатьох функцій можна відкласти їхній запуск.

Для цього після встановлення часу приготування слід запрограмувати час завершення готування.

Якщо у вас є можливість змінити час завершення, на дисплеї відображається час, коли функція повинна закінчити роботу, поки миготить значок .



За необхідності поверніть ручку регулювання, щоб встановити бажаний час завершення готування, потім натисніть для підтвердження і запустіть виконання функції.

Покладіть продукти в духову шафу та зачиніть дверцята: Функція запуститься автоматично через обчислений період часу, щоб готування завершилося в установлений час.



Зверніть увагу: У разі програмування часу відкладеного запуску готування фаза попереднього прогрівання буде скасовано. Розігрівання духової шафи до встановленої температури буде поступовим, а це означає, що час готування буде трохи більшим за час, наведений у таблиці приготування. Під час очікування за допомогою перемикача можна змінити запрограмований час завершення готування.

Натисніть або , щоб змінити налаштування температури й часу готування. Після завершення підтвердіть за допомогою .

Зверніть увагу: Функція затримки запуску недоступна для функцій «Гриль» та «Турбогриль».

3. АКТИВУВАННЯ ФУНКЦІЇ

Застосувавши потрібні налаштування, натисніть , щоб активувати функцію.

Ви можете в будь-який час натиснути і утримувати , щоб призупинити активну функцію.

4. ПРОГРІВАННЯ

Для деяких функцій застосовується фаза попереднього прогрівання духової шафи: Після запуску функції на дисплеї з'явиться повідомлення, що фазу попереднього прогрівання активовано.



Після завершення фази пролунає звуковий сигнал, а на дисплеї з'явиться сповіщення про те, що духову шафу досягла заданої температури.



Цієї миті слід відчинити дверцята, покласти продукти в духову шафу, зачинити дверцята та запустити приготування, натиснувши .

Увага! Якщо поставити їжу в шафу до закінчення попереднього прогрівання, це може погіршити остаточний результат готування.

Якщо на фазі попереднього прогрівання відчинити дверцята, зазначену операцію буде призупинено.

Час приготування не включає фазу попереднього прогрівання.

Ви завжди можете змінити температуру, якої слід досягти, за допомогою перемикача.

5. ЗАКІНЧЕННЯ ГОТУВАННЯ

Пролунає звуковий сигнал, а на дисплеї з'явиться сповіщення про завершення приготування.



Щоб подовжити тривалість готування, не змінюючи налаштування, обертанням перемикача встановіть нову тривалість готування й натисніть .

• ФУНКЦІЇ 6TH SENSE

ВІДНОВЛЕННЯ ТЕМПЕРАТУРИ

Якщо під час готування внаслідок відкриття дверцят температура всередині печі зменшилася, буде активована спеціальна функція для відновлення потрібної температури. Під час відновлення температури на дисплеї відобразиться анімація зі змією, доки не буде досягнуто задану температуру.

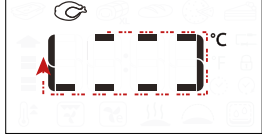





Для оптимального результату під час запрограмованого циклу готування буде збільшено тривалість готування в залежності від того, як довго були відкриті дверцята.

• СПЕЦІАЛЬНІ ФУНКЦІЇ

SMART CLEAN

Щоб активувати функцію «Smart Clean», у холодній духовій шафі розподіліть 200 мл води по дну камери духової печі та закрийте дверцята печі.

Перейдіть до особливих функцій  та поверніть перемикач регулювання для вибору  з меню. Потім натисніть  для підтвердження.

Натисніть  , щоб негайно почати цикл чищення, або натисніть  для встановлення кінцевого часу або відкладеного часу запуску.

Після завершення циклу дайте печі охолонути та видаліть залишки води з печі та розпочніть процес чищення, використовуючи зволожену у гарячій воді губку (чищення може не дати бажаних результатів за умови затримки більше, ніж на 15 хвилин).

Увага: Тривалість циклу та температуру чищення встановити не можна

• ВИКОРИСТАННЯ ЩУПА ДЛЯ М'ЯСА (ЗА НАЯВНОСТІ)

Щуп для м'яса, що постачається, дозволяє вимірювати точну внутрішню температуру страви під час готування.

Щуп для м'яса дозволяється використовувати лише в деяких функціях ("Традиційно", "Примусова вентиляція", "Випікання з конвекцією", "Турбогриль", "М'ясо 6th Sense" та "Великі порції 6th Sense").

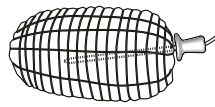

Дуже важливо обережно використовувати щуп, щоб отримати якомога точніші показники та найоптимальніші результати готування.

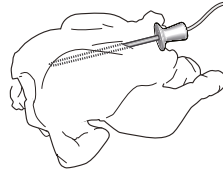



Повністю вставте щуп у найбільш м'ясисту частину шматка, уникаючи областей із кістками та жиром. Якщо ви готуєте домашню птицю, вставляйте щуп із боків у середню частину грудинки таким чином, щоб його кінці не закінчувалися в



порожнистій області грудинки. Якщо шматок м'яса має нерівномірну товщину, перш ніж витягнути його з духової шафи перевірте, чи добре він

просмажився. Вставте кінець щупа в отвір, розташований на правій стінці всередині духової шафи. Коли щуп для м'яса підключений до камери духової шафи, лунає звуковий сигнал, а на дисплеї відображається символ та цільова температура. Якщо щуп для м'яса підключається під час вибору функції, дисплей відображає цільову температуру м'яса за умовчанням.







Натисніть кнопку  , щоб запустити налаштування. Поверніть кнопку, щоб встановити потрібну температуру щупа для м'яса. Натисніть кнопку "  " для підтвердження. Натисніть кнопку, щоб встановити температуру в камері духової шафи.



Натисніть кнопку  або  , щоб підтвердити та запустити цикл готування.

Під час циклу приготування дисплей відображає цільову температуру щупа для м'яса. Коли м'ясо досягає заданої цільової температури, цикл приготування зупиняється, а дисплей показує слово "End".

Для того, щоб перезапустити цикл приготування з моменту появи на дисплеї індикації «End», повернувши кнопку, можна відрегулювати цільову температуру щупа для м'яса, як описано вище. Натисніть кнопку  або  , щоб підтвердити та перезапустити цикл готування.

Зверніть увагу: під час циклу готування з щупом для м'яса можна повернути кнопку, щоб змінити цільову температуру щупа для м'яса. Натисніть кнопку  , щоб відрегулювати температуру у камері духової шафи. Щуп для м'яса можна вставляти в будь-який час, також і під час приготування. У цьому випадку необхідно повторно задати параметри функції приготування. Якщо щуп для м'яса несумісний з функцією, духової шафа відключає цикл готування, та лунає попереджувачий звуковий сигнал. У цьому разі від'єднайте щуп для м'яса або натисніть кнопку  , щоб задати іншу функцію. Відкладений пуск та стадія прогрівання не сумісні з використанням щупа для м'яса.

• БЛОКУВАННЯ КНОПОК

Щоб заблокувати кнопки, натисніть і утримуйте  щонайменше протягом 5 секунд.

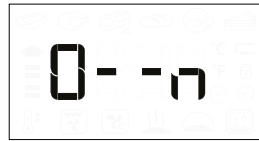

Повторіть цю дію, щоб розблокувати кнопки.

Увага: Блокування кнопок також може активуватися під час готування.

З міркувань безпеки духову шафу можна вимкнути будь-коли, натиснувши  .

КОРИСНІ ПОРАДИ

ЯК ЧИТАТИ ТАБЛИЦЮ ПРИГОТУВАННЯ

У таблиці наведено найкращі функції, аксесуари та рівні для приготування різних страв. Відлік часу готування починається з моменту, коли страву ставлять у духову шафу. Час прогрівання духової шафи (якщо воно потрібне) не враховується. Указані температура та час готування орієнтовні; вони можуть залежати від кількості продуктів і типу приладдя, що використовується. Починайте з найменшого рекомендованого значення, а якщо страва не достатньо готова, перейдіть до більших значень. Використовуйте аксесуари з комплекту й надавайте перевагу металевим формам для випікання та деко темного кольору. Ви можете також користуватися сковорідками та аксесуарами із пірексу або кераміки, але майте на увазі, що тривалість готування буде дещо більшою.

ГОТУВАННЯ РІЗНИХ СТРАВ ОДНОЧАСНО

За допомогою функції «ПРИМУСОВА ВЕНТИЛЯЦІЯ» можна одночасно готувати різні страви, які потребують однакової температури (наприклад: рибу й овочі), використовуючи різні полиці. Вийміть із духової шафи страву, якій потрібно менше часу для приготування, і залиште в ній страву, яка готується довше.

М'ЯСО

Використовуйте будь-який піддон або посуд із пірексу, що підходить за розміром для шматка м'яса, який потрібно приготувати. При смаженні шматків м'яса краще додавати трохи бульйону на дно посуду, змочуючи ним м'ясо під час готування для кращого смаку. Зверніть увагу, що при цьому утворюється пара. Коли смажена готова, дайте їй постояти в духовій шафі ще 10-15 хвилин або загорніть в алюмінієву фольгу.

Якщо ви хочете приготувати м'ясо на грилі, вибирайте шматки однакової товщини по всій довжині, щоб вони рівномірно засмажилися. Дуже товсті шматки м'яса потрібно готувати довше. Щоб м'ясо не пригоряло ззовні, опустіть решітку нижче, щоб їжа знаходилася подалі від гриля. Переверніть м'ясо через дві третини часу готування. Відчиняйте дверцята з обережністю, оскільки з духової шафи виходитиме пара.

Щоб зібрати соки, що витікають зі страви під час готування, рекомендуємо поставити піддон з 0,5 л питної води безпосередньо під решіткою, на якій готується страва. Доливайте воду за необхідності.

ДЕСЕРТИ

Делікатні десерти готуйте за допомогою функції традиційного готування лише на одній полиці.

Використовуйте листи для випічки темного кольору й обов'язково ставте їх на решітку, що входить до комплекту постачання. Щоб готувати на кількох полицях, установіть функцію примусової вентиляції і розставте форми для випічки на полицях у шаховому порядку. Це сприятиме оптимальній циркуляції гарячого повітря.

Щоб перевірити готовність пирога з кислого тіста, уставте дерев'яну паличку в центр пирога. Якщо паличка вийде чистою, пиріг готовий.

Якщо ви використовуєте листи для випічки з антипригарним покриттям, не змащуйте країв, оскільки пиріг може піднятися нерівномірно довкола країв.

Якщо виріб «роздувається» під час випікання, наступного разу використовуйте нижчу температуру та спробуйте додавати менший обсяг рідини або перемішувати суміш обережніше. Для готування десертів із вологою начинкою або посипанням (наприклад, цізкейку або фруктових пирогів) використовуйте функцію «Випікання з конвекцією». Якщо основа пирога глевка, опустіть полицю нижче і посипте дно пирога крихтами хліба або печива, перш ніж додавати начинку.

















































































PIZZA

Ледь змастіть лист смальцем, щоб піца мала хрустку основу. Притрусіть піцу сиром моцарела після закінчення двох третин загального часу готування.

ПІДНІМАННЯ

Бажано завжди накривати тісто вологою тканиною, перш ніж ставити його в духову шафу. Час вистоювання тіста при використанні цієї функції зменшується приблизно на одну третину у порівнянні з вистоюванням при кімнатній температурі (20-25 °C). Час сходження для піци починається приблизно від однієї години на 1 кг тіста.

ТАБЛИЦЯ ГОТУВАННЯ

РЕЦЕПТ	ФУНКЦІЯ	ПРОГРІВАННЯ	ТЕМПЕРАТУРА (°C)	ЧАС ГОТУВАННЯ (хв.)	РІВЕНЬ І АКСЕСУАРИ
Пирого з дріжджового тіста / бісквіти		-	170	30 - 50	2 
		Так	160	30 - 50	2 
		Так	160	30 - 50	4 1  
Пирого з начинкою (сирний пудинг, штрудель, яблучний пиріг)		-	160—200	30 - 85	3 
		Так	160—200	35 - 90	4 1  
Печиво / тістечка		-	160 - 170	20 - 40	3 
		Так	150 - 160	20 - 40	3 
		Так	150 - 160	20 - 40	4 1  
Заварні тістечка		-	180 - 200	30 - 40	3 
		Так	180 - 190	35 - 45	4 1  
		Так	180 - 190	35 - 45*	5 3 1   
Безе		Так	90	110 - 150	3 
		Так	90	130 - 150	4 1  
		Так	90	140 - 160*	5 3 1   
Піца (тонка, товста, фокача)		-	220 - 250	20 - 40	2 
		Так	220 - 240	20 - 40	4 1  
		Так	220 - 240	25 - 50*	5 3 1   
Буханець хліба 0,5 кг		-	180 - 220	50 - 70	2 
Хлібна булочка		-	180 - 220	30 - 50	3 
хліб		Так	180 - 220	30 - 60	4 1  
Заморожена піца		-	250	10 - 20	2 
		Так	250	10 - 20	4 1  
Пікантні пироги (овочевий пиріг, кіш)		Так	180 - 190	45 - 60	2 
		Так	180 - 190	45 - 60	4 1  
		Так	180 - 190	45 - 70*	5 3 1   
Воловани/печиво з листкового тіста		Так	190 - 200	20 - 30	3 
		Так	180 - 190	20 - 40	4 1  
		Так	180 - 190	20 - 40*	5 3 1   
Лазанья/відкритий пиріг		-	190 - 200	40 - 65	3 
Запечена паста/трубочки з тіста з начинкою		-	190 - 200	25 - 45	3 

РЕЦЕПТ	ФУНКЦІЯ	ПРОГРІВАННЯ	ТЕМПЕРАТУРА (°C)	ЧАС ГОТУВАННЯ (хв.)	РІВЕНЬ І АКСЕСУАРИ
Ягнятина / телятина / яловичина / свинина 1 кг		-	190 - 200	60 - 90	3
Смажена свинина зі скоринкою 2 кг		-	170	110 - 150	2
Курятина/кролятина/качатина (1 кг)		-	200 - 230	50 - 80 **	3
Індичка/гуска (3 кг)		-	190 - 200	90 - 150	2
Запечена риба / у пергаменті (філе, ціла)		Так	180 - 200	40 - 60	3
Фаршировані овочі (помідори, кабачки, баклажани)		Так	180 - 200	50 - 60	2
Тост		-	3 (висока)	3 - 6	5
Рибне філе / стейки		-	2 (Середня)	20 - 30***	4 3
Ковбаски/кебаби/поребрина/гамбургери		-	2 - 3 (середня - висока)	15 - 30***	5 4
Смажене курча 1-1,3 кг		-	2 (Середня)	55 - 70**	2 1
Ростбіф із кров'ю (1 кг)		-	2 (Середня)	35 - 50**	3
Ніжка ягняти/гомілки		-	2 (Середня)	60 - 90**	3
Смажена картопля		-	2 (Середня)	35 - 55**	3
Овочева запіканка		-	3 (висока)	10 - 25	3
Повноцінна страва: Фруктовий пиріг (рівень 5) / лазанья (рівень 3) / м'ясо (рівень 1)		Так	190	40 - 120*	5 3 1
Лазанья та м'ясо		Так	200	50 - 120*	4 1
М'ясо з картоплею		Так	200	45 - 120*	4 1
Риба та овочі		Так	180	30 - 50	4 1
Фаршировані шматки м'яса		-	200	80—120*	3
Шматки м'яса (кролятина, курятина, ягнятина)		-	200	50 - 120*	3

* Передбачувана тривалість часу: страви можна виймати з духової шафи через різні проміжки часу, залежно від особистого смаку.

** Переверніть страву через дві третини часу приготування (якщо необхідно).

*** Переверніть страву через половину часу приготування.

Зверніть увагу: Функція «КОНДИТЕРСЬКІ ВИРОБИ 6th Sense» використовує лише верхній та нижній нагрівальні елементи без примусової циркуляції повітря. Вона не потребує попереднього прогрівання.

ФУНКЦІЇ						
	Традиційний режим	Гриль	Турбогриль	Примусова вентиляція	Випікання з конвекцією	Примусова вентиляція еко
АВТОМАТИЧНІ ФУНКЦІЇ						
	Запіканка	М'ясо	Потужне готування	Хліб	Піца	Кондитерські тістечка
ПРИЛАДДЯ						
	Решітка	Лист духової шафи для випікання або форма для випічки на решітці	Піддон / деко для випікання або лист духової шафи для випікання на решітці	Піддон / деко для випікання	Піддон з 500 мл води	

ОБСЛУГОВУВАННЯ ТА ОЧИЩЕННЯ

Перш ніж виконувати обслуговування або очищення, переконайтеся, що духову шафу охолола.

Забороняється застосовувати парочисники.

Забороняється використовувати дротяні мочалки або засоби для чищення з абразивною чи корозійною дією, оскільки вони можуть пошкодити поверхні приладу.

Надягайте захисні рукавички.

Перед виконанням будь-яких операцій обслуговування необхідно від'єднати духову шафу від електромережі.

ЗОВНІШНІ ПОВЕРХНІ

- Протріть поверхні вологою тканиною з мікрОВОлокна. Якщо вони дуже брудні, додайте кілька крапель рН-нейтрального мийного засобу. На завершення протріть сухою ганчіркою.
- Не користуйтеся корозійними або абразивним засобами для чищення. Якщо будь-які з цих засобів випадково потраплять на поверхні приладу, негайно зітріть їх вологою ганчіркою з мікрОВОлокна.

ВНУТРІШНІ ПОВЕРХНІ

- Після кожного використання залиште духову шафу охолонути і потім очистіть її, поки вона ще тепла, щоб видалити відкладення або плями, викликані залишками їжі. Щоб висушити конденсат, що утворився в результаті приготування їжі з високим вмістом води, дайте духовій шафі повністю охолонути, а потім протріть її тканиною або губкою.

- Скло дверцят мийте відповідним рідким мийним засобом.
- Активуйте функцію «Smart Clean» для оптимального очищення внутрішніх поверхонь (за наявності).
- Для полегшення чищення дверцят духової шафи можна знімати.
- Для очищення верхньої панелі духової шафи верхній нагрівальний елемент гриля можна опустити.

ПРИЛАДДА

Замочуйте аксесуари у водному розчині мийного засобу відразу після використання, тримаючи його за допомогою прихватки, якщо воно досі гаряче. Рештки їжі можна видалити щіткою або губкою.

ОЧИЩЕННЯ КАТАЛІТИЧНИХ ВТУЛОК

(ЛИШЕ В ДЕЯКИХ МОДЕЛЯХ)

Цю духову піч оснащено спеціальними каталітичними втулками, що полегшують чищення відсіку для приготування. Це забезпечується особливим самоочисним високопористим покриттям, що вбирає жир та сажу. Зазначені панелі встановлюються на напрямних для решітки: При зміні положення й повторній установці напрямних для решіток слід вставляти гачки у верхній частині до відповідних отворів панелей.

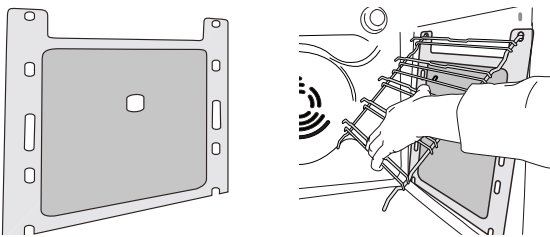

Аби максимізувати користь від самоочисних властивостей каталітичних панелей, ми рекомендуємо прогрівати духову піч до температури 200° С близько однієї години з використанням функції Випікання з конвекцією. При цьому піч має бути порожньою. Потім, перш ніж видаляти будь-які залишки їжі з використанням неабразивної губки, дайте приладу охолонути.

Увага! Не використовуйте корозійні або абразивні мийні засоби, жорсткі щітки, металеві мочалки для чищення каструль або засоби очищення (розпилювачі) для духових шаф, які можуть пошкодити каталітичну поверхню та зіпсувати її самоочисні властивості.

Якщо потрібно замінити панелі, зверніться до служби післяпродажного обслуговування клієнтів.

ЗАМІНА ЛАМПИ

1. Відключіть духову шафу від електромережі.
2. Відкрутіть плафон індикатора, замініть лампу та прикрутіть плафон на місце.
3. Знову підключіть духову шафу до електромережі.

Зверніть увагу: Використовуйте лише галогенні лампи Т300 °С 20–40 Вт / 230 ~ В типу G9. Лампа, що використовується у виробі, розроблена спеціально для побутових електричних приладів і не підходить для побутового освітлення приміщень (Постанова ЕС 244/2009). Лампи можна придбати в Центрі післяпродажного обслуговування.

- Якщо використовуються галогенні лампи, не торкайтеся їх голими руками, оскільки відбитки пальців можуть пошкодити лампу. Не користуйтеся духовою шафою, доки не встановите плафон на місце. Цей виріб містить елемент освітлення класу енергоефективності G.

ОПУСТИТЬ ВЕРХНІЙ НАГРІВАЛЬНИЙ ЕЛЕМЕНТ (ЛИШЕ В ДЕЯКИХ МОДЕЛЯХ)

1. Зніміть бічні напрямні для решітки.

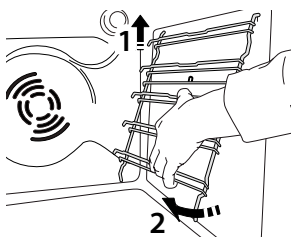

2. Трохи витягніть нагрівальний елемент і опустіть його.

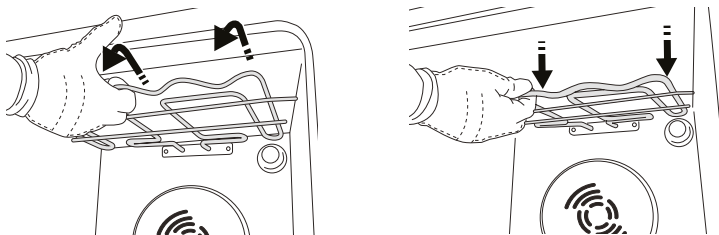

3. Щоб перемістити нагрівальний елемент, підніміть його, трохи потягнувши на себе, і переконайтеся, що він спирається на бокові опори.

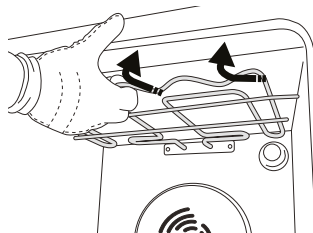

ЗНІМАННЯ ТА ВСТАНОВЛЕННЯ ДВЕРЦЯТ

1. Щоб зняти дверцята, повністю відчиніть їх і опустіть засувки, поки вони не будуть у положенні розблокування.

2. Зачиніть дверцята до упору. Міцно візьміться за дверцята обома руками, не тримайте їх за ручку.

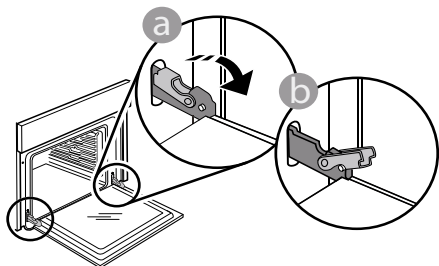

Щоб зняти дверцята, продовжуйте зачиняти їх і водночас потягніть їх угору, поки вони не звільняться зі свого гнізда. Покладіть зняті дверцята на м'яку поверхню.

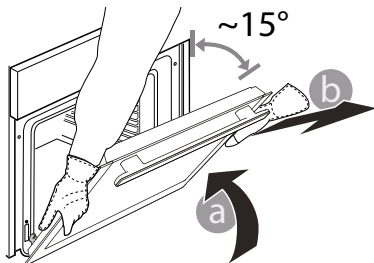

3. Щоб встановити дверцята на місце, піднесіть їх до духової шафи, вирівняйте гачки петель з їхніми пазами та закріпіть верхню частину у пазі.

4. Опустіть дверцята, а потім повністю відчиніть їх. Опустіть засувки в початкове положення: Переконайтеся, що вони повністю опущені.

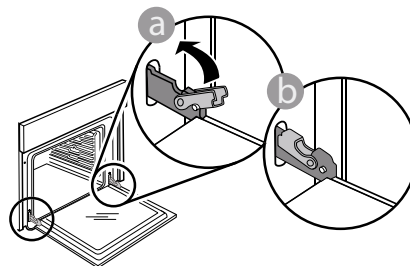

Легко натисніть, щоб переконаватися, що засувки перебувають у правильному положенні.

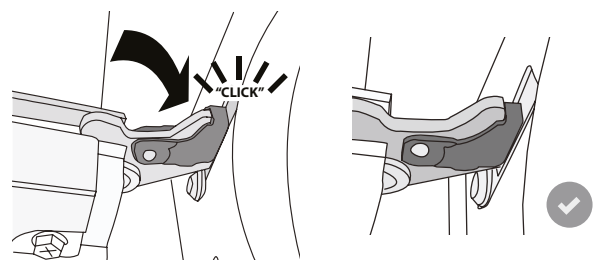

5. Спробуйте зачинити дверцята й перевірте, чи перебувають вони на одній лінії з панеллю керування. Якщо це не так, знову виконайте наведені вище кроки: Якщо дверцята не працюють правильно, вони можуть бути пошкоджені.

ПОСІБНИК З УСУНЕННЯ НЕСПРАВНОСТЕЙ

Проблема	Можлива причина	Рішення
Духова шафа не працює.	Відключення живлення. Від'єднання від електромережі.	Перевірте, чи є напруга в електромережі, а також чи підключено духову шафу до електромережі. Вимкніть духову шафу і знову увімкніть її, щоб перевірити, зникла несправність чи ні.
На дисплеї відображається літера F і число чи інша літера після неї.	Програмна проблема.	Зверніться до найближчого центру післяпродажного обслуговування клієнтів і повідомте їм число, яке відображається після літери F.

ДОВІДКОВИЙ ЛИСТОК ТЕХНІЧНИХ ДАНИХ

 [www](http://www.docs.whirlpool.eu) Паспорт виробу, який містить дані щодо електроспоживання для цього приладу, можна завантажити на веб-сайті Whirlpool docs.whirlpool.eu

ЯК ОТРИМАТИ «ДОВІДНИК ІЗ ВИКОРИСТАННЯ ТА ДОГЛЯДУ»

>  [www](http://www.docs.whirlpool.eu) Завантажте «Довідник із використання та догляду» з нашого веб-сайту docs.whirlpool.eu (можна використати цей QR-код), вказавши комерційний код продукту.



> Або зверніться до нашої служби післяпродажного обслуговування клієнтів.

ЗВЕРНЕННЯ ДО ЦЕНТРУ ПІСЛЯПРОДАЖНОГО ОБСЛУГОВУВАННЯ КЛІЄНТІВ

Контактну інформацію можна знайти в гарантійному керівництві. У разі звернення до центру післяпродажного обслуговування вкажіть коди, які наведено на таблиці з паспортними даними виробу.

