

# PŘÍRUČKA PRO BĚŽNÉ POUŽITÍ



DĚKUJEME VÁM, ŽE JSTE SI ZAKOUPILI VÝROBEK  
WHIRLPOOL.

Potřebujete-li širší podporu, zaregistrujte svůj spotřebič  
na adrese [www.whirlpool.eu/register](http://www.whirlpool.eu/register)

Před použitím spotřebiče si důkladně  
prostudujte *Průvodce zdravím &  
bezpečností a instalace*.



Převozní šrouby je třeba před  
použitím spotřebiče odstranit.

Podrobnější pokyny k jejich odstranění  
najdete v *Průvodce zdravím & bezpečností a  
instalace*.

## POPIS PRODUKTU

### SPOTŘEBIČ

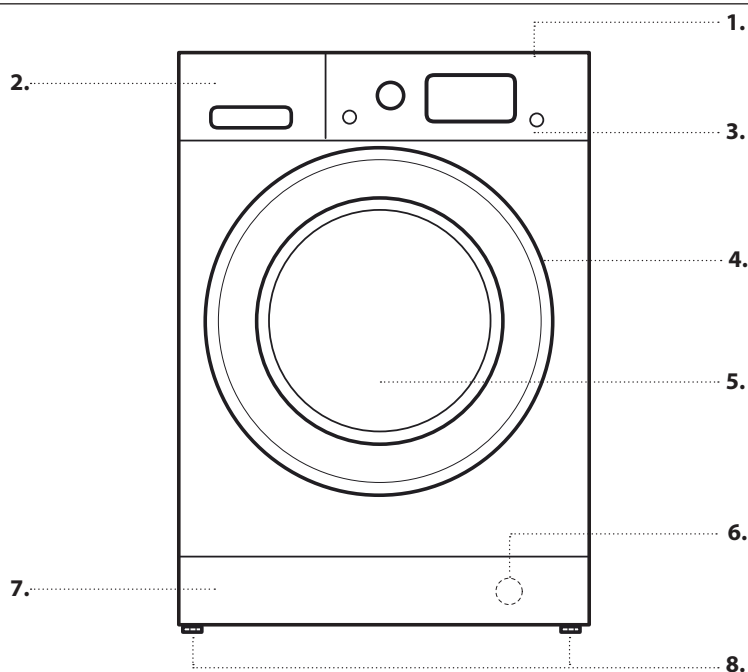

1. Poslední
2. Dávkovač pracího prostředku
3. Ovládací panel
4. Držadlo víka
5. Dveře
6. Vodní filtr – za krycím panelem
7. Snímatelný spodní panel
8. Nastavitelné nožičky (2)

### OVLÁDACÍ PANEĽ

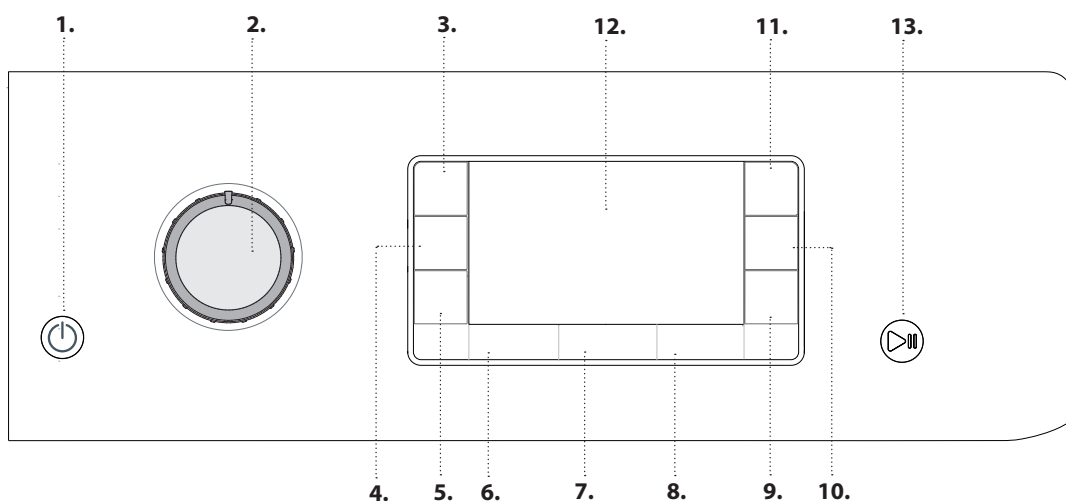

1. Tlačítko Zap./Vyp.
2. Voliče programů
3. Tlačítko Zablokování
4. Tlačítko Režim sušení
5. Tlačítko Samostatné Sušení
6. Tlačítko teplota
7. Tlačítko Odštěďování
8. Tlačítko Odložený start
9. Tlačítko Rychlé
10. Tlačítko Intenz. Máchání
11. Tlačítko FreshCare+
12. Displej
13. Tlačítko Start/Pauza

## DÁVKOVAČ PRACÍHO PROSTŘEDKU

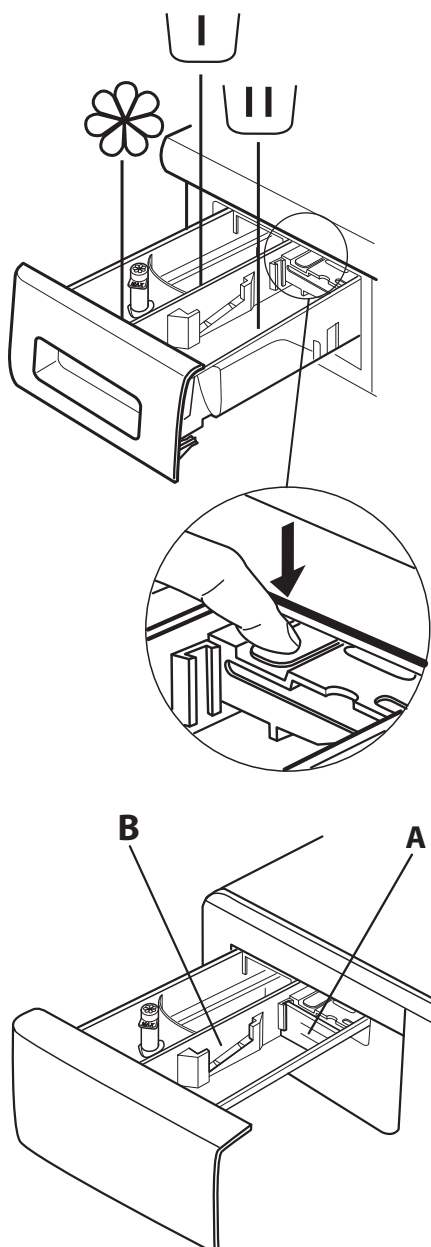

### Příhrádka pro předpírku

- Prací prostředek pro předpírku



### Zásobník pro hlavní praní

- Prací prostředek pro hlavní praní
- Odstraňovač skvrn
- Změkčovač vody



### Zásobník pro aviváž

- Změkčovač
- Tekutý škrob

**Do zásobníku nalijte aviváž nebo roztok škrobu. Nepřekračujte přitom maximální úroveň (max).**

### Uvolňovací tlačítko

(stisknutím uvolníte zásuvku pro čištění).

Při praní s tekutým pracím prostředkem využijte raději zásobník **A** – zaručíte tak správné dávkování pracího prostředku (tento zásobník se nachází v sáčku s návodem k použití). Používáte-li prací prostředek v prášku, přesuňte zásobník do části označené **B**.

## PŘED PRVNÍM POUŽITÍM

Informace o výběru a spuštění programu naleznete v části **BĚŽNÉ POUŽÍVÁNÍ**.

Při prvním zapnutí budete vyzváni, abyste provedli volbu jazyka, a poté bude na displeji automaticky zvoleno menu volby jazyka.

Za účelem volby požadovaného jazyka stiskněte tlačítka a a potvrďte volbu stisknutím tlačítka .

Když si přejete provést změnu jazyka, vypněte zařízení, stiskněte současně tlačítka a , a držte je stisknutá, dokud neuslyšíte akustický signál a neobjeví se menu pro volbu jazyka.

Když si přejete změnit jas displeje, který je v rámci přednastavení nastaven na střední hodnotu, vypněte zařízení, při jeho opětovném zapnutí stiskněte současně tlačítka , , a , a držte je stisknutá, dokud neuslyšíte akustický signál. Stisknutím tlačítek a zvolte požadovaný jas a potvrďte volbu stisknutím tlačítka .

### PRVNÍ SPUŠTĚNÍ PROGRAMU

Odstraňte případné úlomky zbylé z výroby:

1. Zvolte program při teplotě 60 °C.
2. Přidejte malé množství pracího prostředku (maximálně 1/3 množství doporučeného výrobcem pro lehce zašpiněné prádlo) do zásobníku pro hlavní praní dávkovače pracího prostředku.
3. Spusťte program **bez plnění PRAČKY SE SUŠIČKOU** (s prázdným bubnem).



# BĚŽNÉ POUŽÍVÁNÍ

## 1. VKLÁDÁNÍ PRÁDLA.

- Prádlo připravte podle doporučení v části „RADY A TIPY“. - Otevřete dvířka a vložte prádlo do bubny. Nepřekračujte přitom maximální náplň uvedenou v *Tabulka programů*.
- Zavřete dvířka a zatlačte na ně, aby západka se slyšitelným cvaknutím zaskočila. Zkontrolujte, zda mezi sklem a gumovým těsněním nezůstalo zachycené žádné prádlo.



## 2. OTEVŘETE PŘÍVOD VODY

Ověřte, zda je pračka připojena k elektrické síti a k rozvodu vody. Otevřete přívod vody.



## 3. ZAPNUTÍ PRAČKY SE SUŠIČKOU SE SUŠIČKOU.

Stiskněte tlačítko ; kontrolka pomalu bliká.

## 4. VÝBĚR PROGRAMU A UŽIVATELSKÁ ÚPRAVA CYKLU.

U zařízení jsou možné následující funkce:

- Pouze praní
- Praní a sušení
- Pouze sušení

### Pouze praní

Vyberte požadovaný program pomocí VOLIČE PROGRAMŮ. Na displeji se zobrazí název a doba trvání cyklu. Pračka se sušičkou automaticky zobrazí maximální teplotu a otáčky při odstředování, které jsou pro zvolený program možné. Případně příslušnými tlačítky upravte nastavení teploty anebo otáček při odstředování.

- Opakovaným stisknutím tlačítka můžete postupně procházet nižší teploty, až se na displeji zobrazí symbol praní ve studené vodě („-“).
- Opakovaným stisknutím tlačítka můžete postupně procházet nižší otáčky odstředování až se na displeji zobrazí symbol vypnutí odstředování („-“). Dalším stisknutím tlačítka dojde k nastavení nejvyšší možné hodnoty.

Vyberte případné požadované možnosti (je-li potřeba).

- Stisknutím tlačítka zvolte možnost; příslušné tlačítko se rozsvítí.
- Možnost zrušíte opětovným stisknutím tlačítka; tlačítko zhasne.

! Pokud není zvolená možnost kompatibilní s nastaveným programem, zazní výstražný tón a na displeji se zobrazí hlášení „Nepoužitelný“. Možnost nebude vybrána.

### Praní a sušení

Chcete-li, aby prádlo bylo vypráno a usušeno bez přerušení mezi oběma cykly, zkontrolujte, zda hmotnost prádla nepřekračuje maximální povolenou hodnotu pro sušení u zvoleného programu (viz sloupec „Maximální náplň na jeden cyklus sušení“ v *Tabulka programů*).

- Při výběru programu a jeho případné úpravě postupujte podle pokynů v odstavci „Pouze praní“.
- Stiskem zvolte požadovaný režim sušení. K dispozici jsou dva režimy sušení: automatické nebo s časovačem.

- *Automatické sušení s možností volby úrovně:*

V automatickém režimu pračka se sušičkou prádlo suší tak

dlouho, dokud nebude dosaženo požadované úrovně vysušení. Jedním stiskem tlačítka dojde k výběru nejvyšší míry vysušení pro zvolený program. Opětovným stisknutím tlačítka úroveň vysušení snížíte.

K dispozici jsou následující úrovně:

Extra sušení k uložen. : vhodné pro kusy oblečení, které vyžadují úplné vysušení, jako jsou froté ručníky a župany. Sušení k uložení : prádlo je zcela suché a připravené k uložení do skříně.

K zavěšení : prádlo je ponecháno mírně vlhké, čímž se minimalizuje možnost pomačkání. K úplnému dosušení je prádlo třeba vyvěsit.

Sušení k žehlení : prádlo je ponecháno mírně vlhké, čímž se usnadní jeho žehlení.

- *Režim sušení s časovačem:*

Opakovaným stiskem tlačítka nastavte režim sušení. Poté, co projdete všemi automatickými úrovněmi sušení, stiskněte tlačítko , dokud se nezobrazí požadovaný čas. Lze nastavit hodnoty v rozmezí 30 až 180 minut.

Perete-li náplň přesahující maximální povolené množství pro sušení (viz sloupec „Maximální náplň na jeden cyklus sušení“ v *Tabulka programů*), vyjměte po dokončení pracího cyklu a před začátkem sušení z bubny část prádla.

Postupujte následujícím způsobem:

- Při výběru programu a jeho případné úpravě postupujte podle pokynů v odstavci „Pouze praní“.
- Nezahrnovat cyklus sušení.
- Po dokončení pracího cyklu otevřete dvířka a vyjměte část věcí, čímž snížíte náplň. Nyní se držte pokynů v části „Pouze sušení“.

Poznámka: Před otevřením dvířek po dokončení sušení nechte vždy prádlo vychladnout.

Pokud používáte dva přednastavené cykly a , není třeba vybírat a zapínat cyklus sušení.

### Samostatné Sušení

Tato funkce slouží pouze k vysušení mokrého prádla vypraného předtím v pračce nebo v ruce.

- Zvolte vhodný program pro prádlo, které chcete sušit, (např. Bavlna, chcete-li sušit mokré bavlněné prádlo).
- Chcete-li pouze sušit prádlo bez jeho praní, stiskněte tlačítko .
- Stiskem zvolte požadovaný režim sušení. Jsou k dispozici dva režimy sušení: automatické úrovně sušení a sušení na čas.

- *Automatické sušení s možností volby úrovně:*

V automatickém režimu pračka se sušičkou prádlo suší tak dlouho, dokud nebude dosaženo požadované úrovně vysušení. Jedním stiskem tlačítka dojde k výběru nejvyšší míry vysušení pro zvolený program. Opětovným stisknutím tlačítka úroveň vysušení snížíte.

K dispozici jsou následující úrovně:

Extra sušení k uložen. : vhodné pro kusy oblečení, které vyžadují úplné vysušení, jako jsou froté ručníky a župany. Sušení k uložení : prádlo je zcela suché a připravené k uložení do skříně.

K zavěšení : prádlo je ponecháno mírně vlhké, čímž se minimalizuje možnost pomačkání. K úplnému dosušení je prádlo třeba vyvěsit.

Sušení k žehlení : prádlo je ponecháno mírně vlhké, čímž se usnadní jeho žehlení.

- *Režim sušení s časovačem:*

Opakovaným stiskem tlačítka nastavte režim sušení.



Poté, co projdete všemi automatickými úrovněmi sušení, stisknete tlačítko , dokud se nezobrazí požadovaný čas. Lze nastavit hodnoty v rozmezí 30 až 180 minut. Poznámka: před otevřením dvířek po dokončení sušení nechte vždy prádlo vychladnout.

**5. SPRÁVNÉ DÁVKOVÁNÍ PRACÍHO PROSTŘEDKU.** Vysuňte zásobník a nasypte prací prostředek do příslušných přihrádek, jak je popsáno v části „*Dávka Pracího Prostředku*“. Toto je nutno učinit jediné tehdy, pokud používáte program „pouze praní“ nebo „praní a sušení“.

**6. ODLOŽENÝ START PROGRAMU.** K nastavení odloženého startu programu viz část „*Možnosti a Funkce*“.

## 7. SPUŠTĚNÍ PROGRAMU.

Stiskněte tlačítko „START/PAUZA“.

Stroj zamkne dveře (symbol ) je VYP) a válec se začne otáčet; dveře se odemknou (symbol ) symbol je ZAP) a poté se znovu zamknou (symbol ) je VYP) jako přípravná fáze každého pracího cyklu. Zvuk „zacvaknutí“ je součástí mechanismu zamykání dveří. Voda vstoupí do bubnu a zahájí fázi praní, jakmile jsou dveře uzamčeny.

Chcete-li změnit program v průběhu pracího cyklu, stiskněte tlačítko START/PAUZA, čímž pračku se sušičkou zastavíte (kontrolka START/ PAUZA krátce žlutě zabliká); následně zvolte požadovaný cyklus a stiskněte znovu tlačítko START/PAUZA. Chcete-li otevřít dvířka během pracího cyklu, stiskněte tlačítko START/PAUZA; dvířka lze otevřít, pokud svítí symbol . Opětovným stisknutím tlačítka obnovíte chod programu od místa jeho přerušení.

## 8. ZRUŠENÍ BĚŽÍCÍHO PROGRAMU (JE-LI NUTNÉ)



Stiskněte a přidržte tlačítko , dokud se pračka se sušičkou nezastaví.

Pokud je hladina vody v pračce a její teplota dostatečně nízká, zámek dveří se odemkne a dveře lze otevřít.

Je-li v bubnu voda, zůstanou dvířka zamknutá. Chcete-li dvířka odemknout, zapněte pračku se sušičkou, zvolte program  a následně funkci odstředění vypnete tím, že nastavíte rychlost na “- -”. Voda se vypustí a na konci programu se odblokují dvířka.

## 9. VYPNUTÍ PRAČKY SE SUŠIČKOU SE SUŠIČKOU NA KONCI PROGRAMU.

Po skončení programu se na displeji zobrazí „Konec cyklu“. Jakmile se rozsvítí symbol  lze otevřít dvířka. Ověřte, zda se rozsvítí symbol odemčení dveří, otevřete je a vyjměte prádlo.

Stisknutím tlačítka  pračku se sušičkou vypnete. Pro úsporu elektrické energie se pračka se sušičkou, není-li vypnuta ručně tlačítkem , vypne automaticky po uplynutí cca 10 minut od skončení programu.

Dvířka nechejte pootevřená, aby vnitřek PRAČKY SE SUŠIČKOU mohl vysychat.

# RADY A TIPY

## Prádlo rozřídíte podle

Druhu látky / symbolu údržby na visačce (bavlna, smíšená vlákna, syntetické materiály, vlna, ruční práni). Barvy (oddělte barevné a bílé kusy prádla, nové barevné prádlo perte zvlášť). Jemnosti prádla (perte malé kousky – např. nylonové punčochy – a prádlo s háčky – jako podprsenky – v látkovém sáčku nebo povlaku na polštář se zipem).

## Vyprázdníte všechny kapsy

Předměty, jako mince nebo zapalovače, mohou poškodit prádlo i buben.

## Dodržujte doporučení pro dávkování / aditiva

Optimalizuje výsledek vyčištění, zamezuje dráždění z důvodu zbytků přebytečného pracího prostředku v prádle a šetří peníze díky zamezení nadbytečného pracího prostředku.

## Používejte nízkou teplotu a delší trvání

Nejúčinnější programy ve smyslu spotřeby energie jsou obecně ty, které probíhají při nižších teplotách a trvají déle.

## Dodržujte míru naplnění

Plňte svou pračku do kapacity uvedené v „TABULCE PROGRAMŮ“, abyste šetřili vodu a energii.





## Hluk a obsah zbylé vlhkosti

Jsou ovlivněny otáčkami odstředování: čím vyšší jsou otáčky ve fázi odstředování, tím větší je hluk a tím nižší je obsah zbylé vlhkosti.

## PRAČÍ SYMBOLY

### NA ETIKETÁCH PRÁDLA

Údaj uvnitř symbolu vaničky udává maximální teplotu vody pro praní příslušného kusu.

-  Normální mechanické působení
-  Omezené mechanické působení
-  Značně omezené mechanické působení
-  Praní pouze ruční
-  Výrobek se nesmí prát

## ČIŠTĚNÍ A ÚDRŽBA

*Před prováděním jakéhokoli čištění a údržby pračku vypněte a odpojte z elektrické sítě. K čištění PRAČKY SE SUŠIČKOU nepoužívejte hořlavé kapaliny. Pračku pravidelně čistěte a zajistěte její údržbu (nejméně čtyřikrát ročně).*

### Čištění PRAČKY SE SUŠIČKOU zvenčí

K čištění vnější strany PRAČKY SE SUŠIČKOU používejte měkkou vlhkou látku. K čištění ovládacího panelu nepoužívejte čističe na sklo nebo univerzální čističe ani tekuté čisticí prášky apod. – tyto přípravky by mohly poškodit nápisy.

### Kontrola hadice pro přívod vody

Pravidelně kontrolujte, zda přívodní hadice nepuchří nebo nepraská. Je-li poškozená, vyměňte ji za novou, kterou získáte v našem servisním středisku nebo u specializovaného prodejce. Podle typu hadice: Má-li přívodní hadice průhledný potah, kontrolujte pravidelně, zda barva na některých místech netmavne. Pokud ano, může to znamenat, že z hadice uniká voda a je třeba ji vyměnit.

### Čištění vodního filtru / vypouštění zbylé vody

*Pokud jste použili program pro praní na vysokou teplotu, před vypuštěním vody vyčkejte, dokud voda nevychladne. Vodní filtr čistěte pravidelně, předejdete tak situaci, kdy v důsledku jeho ucpání nemůže voda po praní odtékat.*

Pomocí šroubováku odstraňte sokl: jednu stranu soklu zatlačte rukou směrem dolů, poté zatlačte šroubovákem do mezery mezi soklem a předním panelem, čímž sokl otevřete. Umístěte pod vodní filtr širokou nízkou nádobu na odtékající vodu. Opatrně otáčejte filtrem proti směru hodinových ručiček, dokud nezačne vytékat voda. Nechte vodu odtékat a nevyndávejte filtr. Když se nádoba naplní, uzavřete filtr otáčením ve směru hodinových ručiček. Vyprázdněte nádobu. Tento postup opakujte, dokud nebude pračka prázdná. Pod vodní filtr rozložte dobře savou bavlněnou látku. Následně otáčením proti směru chodu hodinových ručiček vodní filtr vyjměte. Vodní filtr vyčistěte:

odstraňte usazeniny z vodního filtru pod tekoucí vodou. Vraťte filtr na své místo a osadte sokl: Vložte filtr na své místo pomocí otáčení ve směru hodinových ručiček. Utáhněte jej co nejvíce; držadlo filtru musí být ve svislé poloze. Chcete-li ověřit těsnost filtru, nalijte do zásobníku pracího prostředku jeden litr vody. Následně osadte sokl.

### Čištění zásobníku pracího prostředku

Stlačením uvolňovacího tlačítka při souběžném tahu směrem ven vyjměte zásobník pracího prostředku. Vyjměte vložku ze zásobníku pracího prostředku i ze zásobníku aviváže. Všechny části umyjte pod tekoucí vodou a odstraňte z nich veškeré usazené zbytky. Všechny části osušte měkkým hadříkem. Vložte zásobník pracího prostředku na své místo a zatlačte jej dovnitř.

## ÚSPORA ENERGIE A OCHRANA ŽIVOTNÍHO PROSTŘEDÍ

- Dodržování místních omezení uvedených v tabulce programů vede k optimální spotřebě energie, vody a pracího prostředku a zkracuje prací časy.
- Nepřekračujte množství pracího prostředku doporučené jeho výrobcem.
- Šetřete energii používáním pracího programu 60 °C místo 90 °C, nebo pracího programu 40 °C místo 60 °C. Doporučujeme použití programu  pro bavlněné prádlo. Tento program sice trvá déle, ale šetří energii.
- Chcete-li při praní a sušení šetřit energii a čas, zvolte nejvyšší rychlost odstředování pro daný program, čímž snížíte množství zbytkové vody v prádle na konci pracího cyklu.

# TABULKA PROGRAMŮ

Max. naplnění 11 kg Spotřeba energie ve vypnutém stavu je 0,5 W / v zapnutém stavu 8 W									Prací prostředky a přísady			Doporučený prací prostředek		Zbytková vlhkost % (***)	Spotřeba energie kWh	Celkové množství vody v l	Teplota prádla °C
Program	Teploty		Max. rychlost odstředování (ot/min)	Sušení	Maximální náplň na jeden prací cyklus (kg)	Maximální náplň na jeden cyklus sušení (kg)	Trvání (h : m)	Předpírka	Hlavní	Změkčovač	Prášek	Zkapalněný					
	Nastavení	Rozeptí															
MIX	40°C	- 40°C	1000	<input checked="" type="checkbox"/>	11,0	7,0	**	-	<input checked="" type="checkbox"/>	<input type="checkbox"/>	-	<input checked="" type="checkbox"/>					
BÍLÉ PRÁDLO	60°C	- 90°C	1600	<input checked="" type="checkbox"/>	11,0	7,0	2:40	<input checked="" type="checkbox"/> (90°)	<input checked="" type="checkbox"/>	<input type="checkbox"/>	<input checked="" type="checkbox"/>	-	54	1,90	100	55	
BAVLNA (2)	40°C	- 60°C	1600	<input checked="" type="checkbox"/>	11,0	7,0	3:55	-	<input checked="" type="checkbox"/>	<input type="checkbox"/>	<input checked="" type="checkbox"/>	<input checked="" type="checkbox"/>	49	1,14	107	45	
ECO 40-60 (1) (PRÁNÍ)	40 °C	40°C	1551	<input checked="" type="checkbox"/>	11,0	7,0	4:00	-	<input checked="" type="checkbox"/>	<input type="checkbox"/>	<input checked="" type="checkbox"/>	<input checked="" type="checkbox"/>	44	0,92	65	30	
			1551	<input checked="" type="checkbox"/>	5,5		3:00	-	<input checked="" type="checkbox"/>	<input type="checkbox"/>	<input checked="" type="checkbox"/>	<input checked="" type="checkbox"/>	44	0,66	64	28	
			1551	<input checked="" type="checkbox"/>	3,0		2:40	-	<input checked="" type="checkbox"/>	<input type="checkbox"/>	<input checked="" type="checkbox"/>	<input checked="" type="checkbox"/>	44	0,42	44	22	
JEMNÉ PRÁDLO	30°C	- 30°C	600 (****)	<input checked="" type="checkbox"/>	1	1	**	-	<input checked="" type="checkbox"/>	<input type="checkbox"/>	-	<input checked="" type="checkbox"/>	-	-	-	-	
SYNTETIKA (3)	40 °C	- 60°C	1200	<input checked="" type="checkbox"/>	5,5	5,5	2:55	-	<input checked="" type="checkbox"/>	<input type="checkbox"/>	<input checked="" type="checkbox"/>	<input checked="" type="checkbox"/>	35	0,83	80	43	
PEŘINA	30°C	- 30°C	1000	-	3,5	-	**	-	<input checked="" type="checkbox"/>	<input type="checkbox"/>	-	<input checked="" type="checkbox"/>	-	-	-	-	
OSVĚŽENÍ PÁROU	-	-	-	-	2	-	**	-	-	-	-	-	-	-	-	-	
ODSTŘEDOVÁNÍ + VYP. VODY *	-	-	1600	<input checked="" type="checkbox"/>	11,0	7,0	**	-	-	-	-	-	-	-	-	-	
MÁCHÁNÍ + ODSTŘEDOVÁNÍ	-	-	1600	<input checked="" type="checkbox"/>	11,0	7,0	**	-	-	<input type="checkbox"/>	-	-	-	-	-	-	
RYCHLÉ 30'	30°C	- 30°C	1200 (****)	-	5,5	-	0:30	-	<input checked="" type="checkbox"/>	<input type="checkbox"/>	-	<input checked="" type="checkbox"/>	71	0,21	50	27	
20°C	20°C	- 20°C	1600	<input checked="" type="checkbox"/>	11,0	7,0	1:50	-	<input checked="" type="checkbox"/>	<input type="checkbox"/>	-	<input checked="" type="checkbox"/>	55	0,20	95	22	
DŽÍNY	40 °C	- 40°C	1200 (****)	<input checked="" type="checkbox"/>	4	4	**	-	<input checked="" type="checkbox"/>	<input type="checkbox"/>	-	<input checked="" type="checkbox"/>	-	-	-	-	
VLNA	40 °C	- 40°C	800	<input checked="" type="checkbox"/>	2,5	2,5	**	-	<input checked="" type="checkbox"/>	<input type="checkbox"/>	-	<input checked="" type="checkbox"/>	-	-	-	-	
PRÁNÍ&SUŠENÍ 45'	30°C	30°C	1600	<input checked="" type="checkbox"/>	1	1	**	-	<input checked="" type="checkbox"/>	<input type="checkbox"/>	-	<input checked="" type="checkbox"/>	-	-	-	-	
PRÁNÍ&SUŠENÍ 90'	30°C	30°C	1200	<input checked="" type="checkbox"/>	2	2	**	-	<input checked="" type="checkbox"/>	<input type="checkbox"/>	-	<input checked="" type="checkbox"/>	-	-	-	-	
ECO 40-60 (4) (PRÁNÍ&SUŠENÍ)	40 °C	40°C	1551	<input checked="" type="checkbox"/>	7,0	7,0	9:50	-	<input checked="" type="checkbox"/>	<input type="checkbox"/>	<input checked="" type="checkbox"/>	<input checked="" type="checkbox"/>	0	5,10	75	33	
			1551	<input checked="" type="checkbox"/>	3,5	3,5	6:00	-	<input checked="" type="checkbox"/>	<input type="checkbox"/>	<input checked="" type="checkbox"/>	<input checked="" type="checkbox"/>	0	2,70	53	33	

Volitelné      - Nelze vybrat/použít      ● Požadované množství      ○ Volitelné množství

**6th Sense** – pomocí snímací technologie se množství vody, spotřeba energie a délka programu přizpůsobují stavu naplnění PRAČKY SE SUŠIČKOU .

Pro prací programy s teplotami nad 50 °C doporučujeme použít namísto tekutého raději sypký prací prostředek a dodržovat pokyny na obalu.

\* Chcete-li pračku pouze vyprázdnit, vyberte program a nastavte rychlost odstředování na "- -".

\*\* Délka programu je zobrazena na displeji.

\*\*\* Po ukončení programu a odstředování na maximální volitelné otáčky, v základním nastavení programu.

\*\*\*\* Na displeji se zobrazí navrhovaná rychlost odstředování jako výchozí hodnota.

Tyto údaje se mohou ve vaší domácnosti lišit vzhledem k proměnlivým podmínkám, pokud jde o teplotu přírodní vody, její tlak apod. Údaje o přibližné délce programu se vztahují k základnímu nastavení programu bez voleb. Hodnoty uvedené pro jiné programy než Eco 40-60 jsou pouze orientační.

1) **Eco 40-60 (Praní)** - zkušební prací cyklus v souladu s nařízením EU Ecodesign2019/2014. Nejúčinnější program ve smyslu spotřeby energie a vody pro praní běžně zašpiněného bavlněného prádla.

**Poznámka:** hodnoty rychlosti otáček zobrazené na displeji se mohou mírně odlišovat od hodnot v tabulce.

4) **Eco 40-60 (Praní&Sušení)** - Zkušební prací cyklus v souladu s nařízením EU o ekodesignu 2019/2014. Ke spuštění cyklu „praní a sušení“ zvolte prací program „Eco 40-60“ a nastavte možnost „“ na „“. Nejúčinnější program ve smyslu spotřeby energie a vody pro praní a sušení běžně zašpiněného bavlněného prádla.

**Pro všechny zkušební ústavy**

2) Dlouhý prací cyklus pro bavlněné prádlo: nastavte prací program a teplotu 40 °C.

3) Dlouhý program pro syntetiku: nastavte prací program a teplotu 40 °C.



# PROGRAMY

Dodržujte pokyny uvedené na etiketách oblečení.



## MIX

pro praní mírně až středně zašpiněného odolného prádla z bavlny, lnu, syntetických vláken a smíšených vláken.



## BÍLÉ PRÁDLO

Pro praní běžně až velmi zašpiněných ručníků, spodního prádla, ubrusů, povlečení atd. z odolné bavlny a lnu. Pouze v případě, kdy je teplota nastavená na 90 °C, je součástí pracího cyklu předpírka před hlavní fází praní. V takovém případě doporučujeme přidat prací prostředek jak do oddílu předpírky, tak hlavního praní.



## BAVLNA

pro normálně až silně zašpiněné ručníky, spodní prádlo, ubrusy, ložní prádlo atp. vyrobené z odolné bavlny a lnu.



## ECO 40-60

Pro praní běžně zašpiněného bavlněného prádla s možností praní při 40 °C nebo 60 °C společně ve stejném cyklu. Toto je standardní program na bavlnu a nejúčinnější ve smyslu spotřeby vody a energie.



## JEMNÉ PRÁDLO

pro praní obzvláště jemných kusů oblečení. Před praním doporučujeme prádlo obrátit naruby.



## SYNTETIKA

pro praní běžně zašpiněného oblečení ze syntetických vláken (jako např. polyester, akryl, viskóza atp.) nebo směsi bavlny a syntetických vláken.



## PEŘINA

určeno pro prošívané kusy s vycpávkami, jako například jednoduché či dvojitě peřinky a bundy. Doporučujeme prošívané kusy do bubnu vkládat s okraji přeloženými dovnitř a plnit bubnu maximálně do ¾ jeho kapacity. Pro optimální praní doporučujeme použití tekutého pracího prostředku



## Osvěžení párou

pro osvěžení prádla, neutralizaci nepříjemných pachů a uvolnění vláken pomocí vstříkávání páry do bubnu. Oblečení bude na konci cyklu vlhké.



## ODSTŘEDOVÁNÍ + VYP. VODY

odstředí náplň a následně vyčerpá vodu. Pro odolné oděvy.

# MOŽNOSTI A FUNKCE

## MOŽNOSTI volitelné prostřednictvím příslušných tlačítek

! Pokud není zvolená možnost kompatibilní s nastaveným programem, zazní výstražný tón a na displeji se zobrazí hlášení „Nepoužitelný“. Možnost nebude vybrána.



## FRESHCARE+

Když je tato volitelná funkce přiřazena k pracím cyklům, zvyšuje jejich výkonost vytvořením páry pro zabránění šíření hlavních zdrojů nepříjemných zápachů uvnitř zařízení (platí výhradně pro praní). Po fázi páry stroj provede jemný cyklus, v jehož rámci provede pomalá otáčení bubnu. Když je volitelná funkce FRESHCARE+ přiřazena k sušicím cyklům, zabrání vytvoření obtížně odstranitelných záhybů díky pomalému otáčení bubnu. Cyklus FreshCare+ začíná na konci praní nebo sušení a

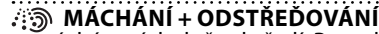

## MÁCHÁNÍ + ODSTŘEDOVÁNÍ

vymáchá a následně odstředí. Pro odolné oděvy.



## RYCHLÉ 30'

pro rychlé praní pouze mírně zašpiněných oděvů: tento cyklus trvá pouze 30 minut, čímž šetří čas a energii. Maximální náplň 5,5 kg.

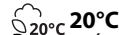

## 20°C

Pro praní mírně zašpiněného bavlněného prádla při teplotě 20 °C.



## DŽINY

Před praním převraťte oděvy naruby a použijte tekutý prací prostředek.



## VLNA

Veškeré oděvy z vlny lze prát na program „Vlna“, a to i takové, na jejichž štítku se uvádí „pouze ruční praní“. Pro dosažení co nejlepších výsledků používejte speciální prací prostředky a nepřekračujte maximální uvedenou hmotnost prádla.



## PRANÍ&SUŠENÍ 45'

pro rychlé praní a sušení lehce zašpiněných bavlněných a syntetických oděvů. Tento cyklus vypere a vysuší až 1 kg prádla za pouhých 45 minut.



## PRANÍ&SUŠENÍ 90'

pro rychlé praní a sušení lehce zašpiněných bavlněných a syntetických oděvů. Tento cyklus vypere a vysuší až 2 kg prádla za pouhých 90 minut.

pokračuje po dobu maximálně 6 hodin; může být kdykoli přerušeno stisknutím kteréhokoliv tlačítka na ovládacím panelu nebo otočením otočného ovladače. Před otevřením dvířek vyčkejte přibližně 5 minut.



## INTENZ. MÁCHÁNÍ

Volitelná funkce umožňuje zvolit požadovaný druh máchání pro maximální péči o citlivé druhy pokožky. Při prvním stisknutí tlačítka bude nastavena úroveň „Extra +1“, která umožní provést volbu přidavného máchání ve srovnání se standardním mácháním cyklu, aby se odstranily všechny stopy po pracím prostředku. Při druhém stisknutí tlačítka bude nastavena úroveň „Extra +2“, která umožňuje provést volbu dvou přidavných máchání ve srovnání se standardním mácháním cyklu a doporučuje se pro citlivější pokožky. Při třetím stisknutí tlačítka bude nastavena úroveň „Extra +3“

máchání, která umožní provést volbu 3 přídavných máchání ve srovnání se standardním mácháním cyklu. Tato volitelná funkce, která je aktivována při cyklech s teplotou 40 °C, umožňuje odstranit hlavní alergeny, jako je kočičí i psí srst a pyl. Při teplotě nad 40 °C se dosahuje optimální úrovně protialergické ochrany. Opětovným stisknutím tohoto tlačítka se můžete vrátit na úroveň máchání „Běžné máchání“. Když není možné provést požadované nastavení nebo změnit existující nastavení, na displeji se zobrazí „NEPOUŽITELNÝ“ nebo „NEMĚNITELNÝ“.



#### RYCHLÉ



Zvolíte-li tuto funkci, délka prání se v závislosti na vybraném programu zkrátí až o 50 %, čímž současně dochází k úspoře vody a energie. Tento program používejte pro lehce zašpiněné oděvy.



#### ODLOŽENÝ START

Chcete-li odložit spuštění vybraného programu na pozdější dobu, nastavte požadované zpoždění pomocí tohoto tlačítka. Chcete-li odložený start zrušit, tiskněte tlačítka, dokud se na displeji nezobrazí hodnota "-- h".

#### ZABLOKOVÁNÍ

Chcete-li zablokovat ovládací panel, stiskněte a podržte tlačítka  po dobu cca 2 sekund. Když se na displeji zobrazí nápis „ZABLOKOVÁNÍ TLAČÍTEK“, ovládací panel je zablokován (s výjimkou tlačítka ). Tímto způsobem lze zabránit nechtěným změnám programů, a to především v důsledku zásahu dětí.

Chcete-li odemknout ovládací panel, stiskněte tlačítka  a držte je stisknuté po dobu přibližně 2 sekund.



#### Firemní zásady, standardní dokumentaci, objednávky náhradních dílů a další informace o výrobku získáte:

- návštěvou našeho webu [docs.whirlpool.eu](https://docs.whirlpool.eu) a [parts-selfservice.whirlpool.com](https://parts-selfservice.whirlpool.com)
- naskenování QR kódu
- případně se obraťte na **naše poprodejové servisní středisko** (viz telefonní číslo v záruční knize). Při kontaktování našeho poprodejného servisu prosím uveďte kódy na identifikačním štítku produktu.

Informace týkající se oprav a údržby prováděných uživatelem získáte na stránkách [www.whirlpool.eu](https://www.whirlpool.eu)

Informace o modelu lze získat pomocí QR kódu uvedeného na energetickém štítku.

Štítek rovněž obsahuje identifikátor modelu, který lze použít ke vstupu do portálu registru na adrese <https://eprel.ec.europa.eu>.

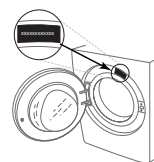

Whirlpool®