

**FI** Suomi

## Käyttöohjeet

### ASTIANPESUKONE - Sisältö

Käyttöohjeet, 1  
Tärkeitä Turvallisuusohjeita, 2-3  
Huoltoapu, 4  
Tuoteseloste, 4  
Asennus, 5-6  
Laitteen kuvaus 7  
Elvytysuola ja huuhtelukirkaste, 8  
Korien täyttäminen, 9-10  
Pesuaine ja astianpesukoneen käyttö, 11  
Ohjelmat, 12  
Erikoisohjelmat ja lisätoiminnot, 13  
Huolto ja hoito, 14  
Häiriöt ja korjaustoimet, 15



## MERKKIEN SELITYKSET

 Varoitus

 Maadoitus

 Sähköinen vaaratekijä

 Jäte

 Ympäristön suojaaminen

 Kierrätys

 Käytä suojakäsineitä

## FI TÄRKEITÄ TURVALLISUUSOHJEITA

 Lue ohjeet huolellisesti ennen käyttöä, koska ne sisältävät tärkeitä asennusta, käyttöä ja huoltoa koskevia tietoja. Säilytä tämä ohjekirja turvallisessa paikassa tulevaa käyttöä varten. Jos laite myydään, annetaan pois tai siirretään, huolehdi siitä, että tämä ohjekirja pysyy yhdessä laitteen kanssa.

Poista laite kaikista pakkausmateriaaleista ja varmista, ettei se ole vahingoittunut kuljetuksen aikana. Mikäli havaitaan vaurioita, ota yhteys jälleenmyyjään äläkä suorita mitään asennustoimenpiteitä.

 **Kun käytät astianpesukonetta, noudata alla lueteltuja varotoimenpiteitä:**

- Laite on tarkoitettu käytettäväksi kotitalousastioiden pesuun tämän oppaan ohjeiden mukaisesti.
- Tätä laitetta saavat käyttää 8-vuotiaat ja sitä vanhemmat lapset sekä henkilöt, joiden fyysinen, henkinen tai aistitoimintojen suorituskyky on rajoittunut tai joilla ei ole riittävää kokemusta tai tietoja, jos heitä valvotaan tai heidät opastetaan laitteen turvalliseen käyttöön ja he ymmärtävät siihen liittyvät vaaratekijät. Lapset eivät saa leikkiä laitteella.
- Lapset eivät saa suorittaa puhdistusta tai käyttäjän suoritettavissa olevia huoltotoimenpiteitä ilman valvontaa.
- Laitetta ei saa asentaa ulkotiloihin, ei edes katettuun tilaan. On erittäin vaarallista jättää kone sateelle tai myrskyille alttiiksi.
- Älä säilytä syttyviä materiaaleja laitteen läheisyydessä.
- Laitteessa oleva vesi ei ole juomakelpoista.
- Älä käytä liuottimia laitteen sisällä: räjähdysvaara!

- Luukku ei suositella jätettäväksi avonaiseen asentoon, koska tämä voi aiheuttaa kompastumisvaaran.
- Älä aseta esineitä avoimelle luukulle tai istu tai nouse seisomaan sen päälle, koska laite voi kaatua eteenpäin.
- Laitteen aukinainen luukku kestää ainoastaan ulos vedetyn lastatun telineen painon.
- Tulovesihana on suljettava ja pistoke irrotettava sähköpistorasiasta jokaisen jakson päätyttyä sekä ennen laitteen puhdistusta sekä ennen kaikkien huoltotoimenpiteiden suorittamista ja kytke irti myös häiriötapauksessa.
- Korjauksia ja teknisiä muutoksia saa tehdä ainoastaan ammattitaitoinen asentaja.
- Kun laite kytketään irti sähköpistorasiasta, vedä aina pistokkeesta. Älä koskaan vedä johdosta.
-  • Jotta vältetään vammojen vaara, on käytettävä erityisiä suojakäsineitä laitteen asennuksen aikana.
- Käytön aikana takaseinämän taakse pääsyä on rajoitettava asianmukaisesti esimerkiksi asettamalla laite seinää tai huonekalun levyä vasten.
- Pidä pakkausmateriaalit lasten ulottumattomissa, pakkausmateriaaleja ei saa käyttää leluina.
- Lasten ei saa antaa leikkiä laitteella.
- Säilytä pesuaine, huuhteluaine ja elvytysuola lasten ulottumattomissa.
- Laite on tarkoitettu ainoastaan kotitalouskäyttöön.
- Laitetta ei saa käyttää ennen kuin asennustoimenpiteet on suoritettu loppuun.

## MAADOITUSTA KOSKEVAT OHJEET

- Tämä laite on maadoitettava. Häiriön tai vian tapauksessa maadoitus vähentää sähköiskun vaaraa toimien vähäisimmän vastuksen reittinä sähkövirralle. Tämä laite on varustettu johdolla, jossa on maadoitusjohto ja maadoitettu pistoke.
- Pistoke on kytkettävä asianmukaiseen pistorasiaan, joka on asennettu ja maadoitettu paikallisten sääntöjen sekä määräysten mukaisesti.
- Ei saa käyttää jatkojohtoja, välikkappaleita tai sovittimia laitteen liittämiseksi pistorasiaan.

- ⚡ • Laitteiston ja maadoitusliittimen virheellinen liitäntä voivat aikaansaa sähköiskuvaaran.
- Tarkista asia ammattitaitoisen sähköasentajan tai huoltoteknikon kanssa, jos sinulla on epäilyksiä laitteen maadoituksesta. Älä muuta laitteen mukana toimitettua pistoketta. Jos se ei sovellu pistorasiaan, asennuta sopiva pistorasia pätevällä sähköasentajalla.

### ASIANMUKAINEN KÄYTTÖ

- On varmistettava pääsy laitteen irti kytkentään (sähköpistoke) asennuksen jälkeen.
  - Kun lastataan pestäviä tuotteita:
- 1 - Aseta terävät esineet siten, että ne eivät pääse vahingoittamaan luukun tiivistettä;
  - 2 - **VAROITUS:** Veitset ja muut teräväkärkiset välineet on lastattava ruokailuvälinekoriin niiden kärjet/terät alaspäin tai ne on sijoitettava vaakasuoraan asentoon terävä kärki laitteen etuosasta poispäin.
- Käytä ainoastaan pesuainetta ja huuhteluainetta, jotka sopivat automaattiselle astianpesukoneelle.
  - **VAROITUS:** Jotkut astianpesuaineet ovat erittäin emäksisiä. Ne voivat olla erittäin vaarallisia nieltynä. Vältä tuotteen joutumista iholle ja silmiin sekä pidä lapset kaukana astianpesukoneesta, kun luukku on auki. Tarkista, että pesuainelokero on tyhjä pesujakson päättymisen jälkeen.
  - ⚡ • Jos virtajohto on vahingoittunut, se on vaihdettava valmistajan tai sen huoltopalvelun tai vastaavan pätevyyden omaavan henkilökunnan toimesta, jotta vältetään vaarat.
  - Asennuksen aikana virtajohtoa ei saa taivuttaa tai puristaa liiallisesti tai vaarallisella tavalla. Älä peukaloi ohjaimia.
  - ♻️ • Kun hävität pakkausmateriaaleja, noudata paikallista lainsäädäntöä, jotta pakkaukset voidaan käyttää uudelleen.
  - Käytä astianpesukonetta ainoastaan sen suunniteltuun käyttötarkoitukseen.
  - Laite on yhdistettävä yesijohtoverkkoon uudella letkusarjalla. Älä käytä vanhoja letkusarjoja uudelleen.
  - Astiastojen enimmäismäärä ilmoitetaan tuotekortissa.



### YMPÄRISTÖN SUOJAAMINEN

- Tämä laite on valmistettu kierrätettävästä tai uudelleenkäytettävästä materiaalista. Romutus on suoritettava paikallisia jätehuoltomääräyksiä noudattaen. Ennen tuotteen romuttamista, muista leikata virtajohto siten, että laitetta ei voida käyttää uudelleen.
- Jos haluat tarkempia tietoja tämän tuotteen käsittelystä ja kierrätyksestä, ota yhteyttä jätehuollosta ja erilliskeräyksestä vastaaviin paikallisiin viranomaisiin tai liikkeeseen, josta ostit laitteen.

### PAKKAUKSEN HÄVITTÄMINEN

- ♻️ • Pakkaus voidaan kierrättää 100-prosenttisesti mikä osoitetaan kierrätysmerkillä. Pakkauksen eri osia ei saa heittää ympäristöön vaan ne on hävitettävä paikallisten viranomaisten määräysten mukaisesti.
- ✗ • Sähkö- ja elektroniikkalaitteista syntyvää jätettä käsittelevä eurooppalainen direktiivi 2012/19/EU (WEEE) määrää, että kodinkoneita ei saa hävittää tavallisen kotitalousjätteen mukana. Romutettavat laitteet on kerättävä erikseen, jotta optimoidaan laitteen sisältämien materiaalien uudelleenkäytön ja kierrätyksen kustannukset ehkäisten samalla ilmakehälle ja ihmisten terveydelle mahdollisesti aiheutuvia vahinkoja. Kaikissa tuotteissa oleva ylituotettu jäteastiamerkintä muistuttaa omistajaa jätteiden erilliskeräykseen liittyvistä velvollisuuksista. Jos haluat lisätietoja kodinkoneiden oikeasta hävittämisestä, otat yhteyttä vastaavaan viranomaiseen tai laitteen paikalliseen jälleenmyyjään.

## FI Huoltoapu

### Ennen huoltoapuun soittamista:

- Tarkista, voidaanko häiriö poistaa omin voimin (*katsota Häiriöt ja korjaustoimet*).
- Käynnistä ohjelma uudelleen tarkistaaksesi, onko ongelma jo ratkennut.
- Mikäli häiriö ei ole korjaantunut, ota yhteyttä valtuutettuun tekniseen huoltoilikkeeseen.

### Älä koskaan käytä valtuuttamattomia teknikoita.

#### Ilmoita:

- häiriön tyyppi;
- koneen malli (Mod.);
- sarjanumero (S/N).

Nämä tiedot löytyvät laitteessa olevasta arvokilvestä (*katsota Laitteen kuvaus*).

## FI Tuoteseloste

Tuoteseloste	
Merkki	WHIRLPOOL
Toimittajan mallin tunnistus	ADG 301
Nimelliskapasiteetti vakioasetuksissa (1)	10
Energiätehokkuusluokka asteikolla A+++ :sta (vähän kuluttava) D :hen (paljon kuluttava)	A+
Vuotuinen energiankulutus kWh (2)	237
Vakiopesukerran energiankulutus kWh:ina	0.83
Energiankulutus off-tilassa watteina	0.5
Energiankulutus päälle jätettynä watteina	5.0
Vuotuinen vedenkulutus litroina (3)	2800
Kuivausteholuokka asteikolla G :stä (minimiteho) A :han (maksimiteho)	A
Vakiopesukerran ohjelma-aika minuutteina	180
Päälle jätetty -tilan kesto minuutteina	12
Melu dB(A) re 1 pW	49
Upotettava malli	Kyllä
<b>Huomaa</b>	
1) Tarran ja selosteen tiedot koskevat vakiopesukertaa. Tämä ohjelma soveltuu normaaliilikaisten astioiden pesuun. Ohjelma on erittäin tehokas energian- ja vedenkulutuksen suhteen. Vakiopesukerta vastaa Eco-jaksoa.	
2) Perustuu 280 peruspesukertaan kylmävesiliitännällä ja pientehotiloihin. Todellinen energiankulutus riippuu laitteen käyttötavoista.	
3) Perustuu 280 vakiopesukertaan. Todellinen vedenkulutus riippuu laitteen käyttötavoista.	

**⚠** Muuton yhteydessä pidä laite pystyasennossa, tarvittaessa kallista sitä takalaitaa kohden.

## Vesiliitännät

**⚠** Vesilaitteistojen sopeuttaminen asennusta varten on annettava tehtäväksi ainoastaan ammattitaitoiselle henkilöstölle.

Veden syöttöletkut ja poistoletkut voidaan suunnata oikealle tai vasemmalle parhaan mahdollisen asennuksen suorittamiseksi.

Letkuja ei saa taittaa eivätkä ne saa joutua puristuksiin astianpesukoneen alle tai taakse.

## Veden syöttöletkun liittäminen.

- Lämpimän tai kylmän veden liitäntään 3/4" putkikierteellä (enintään 60 °C).
- Anna veden juosta, kunnes se on kirkasta.
- Ruuvaa kiinni syöttöletku ja avaa hana.

**⚠** Jos syöttöletkun pituus ei riitä, käänny erikoisliikkeen tai valtuutetun teknikon puoleen (*katso Huoltoapu*).

**⚠** Vedenpaineen on oltava Teknisten tietojen taulukon mukainen, muussa tapauksessa astianpesukone ei mahdollisesti toimi oikein.

**⚠** Ole varovainen, jotta letku ei taitu tai joudu puristuksiin.

## Veden poistoletkun liittäminen

Liitä poistoletku veden viemäriputkistoon, jonka halkaisija on vähintään 2 cm. (A)

Poistoletkun liitäntä on asetettava 40-80 cm:n korkeudelle lattiasta tai astianpesukoneen asetustasosta.

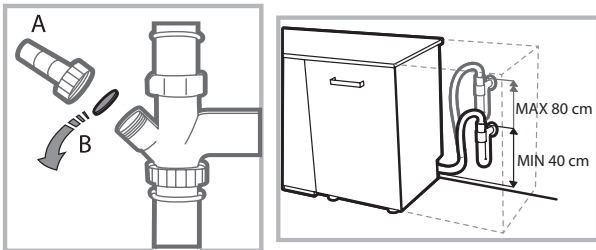

Ennen poistoletkun liittämistä lavuaarin juoksuputkeen poista muovitulppa (B).

## Ylivuotosuoja

Sen takaamiseksi, että ei tapahdu vuotoja, astianpesukone: - on varustettu järjestelmällä, joka keskeyttää veden tulon sisäisten vuotojen tai häiriön tapauksessa.

Jotkut mallit on varustettu lisäksi ylimääräisellä turvalaitteella, **New Acqua Stop**, joka estää vuodot myös syöttöletkun rikkoutumisen tapauksessa.



## VAROITUS: VAARALLINEN JÄNNITE!

Veden syöttöletkua ei saa missään tapauksessa leikata, koska se sisältää jännitteen alaisia osia.

## Sähköliitäntä

Ennen pistokkeen työntämistä pistorasiaan varmista, että:

- pistorasia **on maadoitettu**  ja että se on lain vaatimusten mukainen;
- pistorasia kestää koneen tehon enimmäiskuormituksen, joka osoitetaan luukun kehyksessä sijaitsevassa teknisten tietojen arvokilvessä (*katso kappaletta Astianpesukoneen kuvaus*);
- syöttöjännite on luukun kehyksessä sijaitsevassa arvokilvessä osoitettujen arvojen rajoissa;
- pistorasia on yhteensopiva laitteen pistokkeen kanssa. Päinvastaisessa tapauksessa pyydä, että valtuutettu teknikko vaihtaa pistokkeen (*katso Huoltoapu*), älä käytä jatkojohtoja tai haaroitusrasioita.

**⚠** Laitteen asennuksen jälkeenkin sähköjohdon ja verkkopistorasian on sijaittava siten, että ne voidaan saavuttaa helposti.

**⚠** Johtoa ei saa taittaa eikä se ei saa joutua puristuksiin.

**⚠** Mikäli sähkönsyöttöjohto on vahingoittunut, se on vaihdettava välittömästi valmistuttajalla tai valtuutetulla huoltoliikkeellä, jotta voidaan välttää kaikki mahdolliset riskit. (*Katso Huoltoapu*)

**⚠** Valmistaja kieltäytyy kaikesta vastuusta, mikäli näitä määräyksiä ei noudateta.

## Sijoittaminen ja vaaitus

1. Asenna laite tasaiselle ja kovalle lattialle. Tasoita epätasaisuudet ruuvaten etukijalkoja auki tai kiinni, kunnes laite on vaakatasossa. Huolellinen vaaitus antaa vakautta sekä estää tärinää ja äänekkyyttä.

2. Ennen kuin upotat astianpesukoneen paikalleen liimaa läpinäkyvä tarraliuska puisen tason alle sen suojaamiseksi mahdolliselta tiivistyvältä vedeltä.

3. Sijoita astianpesukone siten, että sen sivulaidat tai takalaita koskettavat viereisiä huonekaluja tai seinää. Laite voidaan myös upottaa jatkuvan työtason alle (*katso asennusohjelappua*).

4. Taemman tukijalan säätämiseksi käsittele punaista, astianpesukoneen alla etukeskiosassa sijaitsevaa, kuusikulmaista holkkia kuusiokoloavaimella (8mm) kiertäen myötäpäivään korkeuden lisäämiseksi ja vastapäivään sen vähentämiseksi. (*katso ohjelappua, joka on asiakirjojen liitteenä*)

### Varoituksia ensipesuun

Asennuksen jälkeen poista koreissa olevat pehmustepalat ja yläkorin varmistuskuminauhhat (*mikäli olemassa*).

### Vedenpehmentimen asetukset

Ennen ensimmäisen pesun käynnistämistä aseta veden kovuus vesijohtoverkon mukaan. (*katso kappaletta Huuhtelukirkaste ja elvytyssuola*)

Vedenpehmentimen ensimmäinen täyttö on suoritettava vedellä, tämän jälkeen laita noin 1 kg elvytyssuolaa; on normaalia, että vettä valuu ulos.

Käynnistä pesujakso välittömästi tämän jälkeen.

Käytä ainoastaan erityistä astianpesukoneille tarkoitettua suolaa.



Lisäämisen jälkeen SUOLAN PUUTTUMISEN merkkivalo sammuu.

 Suolasäiliön täyttämättä jättäminen voi vahingoittaa veden pehennintä ja lämmittävää elementtiä.

Kone on varustettu äänimerkeillä/äänillä, jotka ilmoittavat tapahtuneen käskyn: käynnistys, jakson loppu, ym..

Ohjauspaneelissa/näytöllä olevat tunnukset/merkkivalot/ledit voivat vaihtaa väriä, vilkkua tai palaa kiinteänä.

Näytöllä näytetään hyödyllisiä tietoja, jotka koskevat asetettua jaksoa, pesun/kuivauksen vaihetta, jäljellä olevaa aikaa, lämpötilaa, ym... ym...

Tekniset tiedot	
<b>Mitat</b>	Leveys, cm: 44,5 Korkeus, cm: 82 Syvyys, cm: 55
<b>Täyttömäärä</b>	<b>10</b> hengen perusastiasto
<b>Syöttöveden paine</b>	0,05 - 1MPa (0,5 - 10 bar) 7,25 – 145 psi
<b>Syöttöjännite</b>	katso arvokilpi
<b>Kokonaisotto</b>	katso arvokilpi
<b>Sulake</b>	katso arvokilpi
 	Tämä astianpesukone noudattaa seuraavia Euroopan yhteisön direktiivejä: -93/68/EEC (CE Marking) -2006/95/EC (Low Voltage) -2004/108/EC (Electromagnetic Compatibility) -2009/125/EC (Comm. Reg. 1016/2010) (Ecodesign) -2010/30/EC (Energy Labelling) -2011/65/EC (RoHS) -2012/19/CE(WEEE)

# Laitteen kuvaus



## Kokonaiskuva

FI

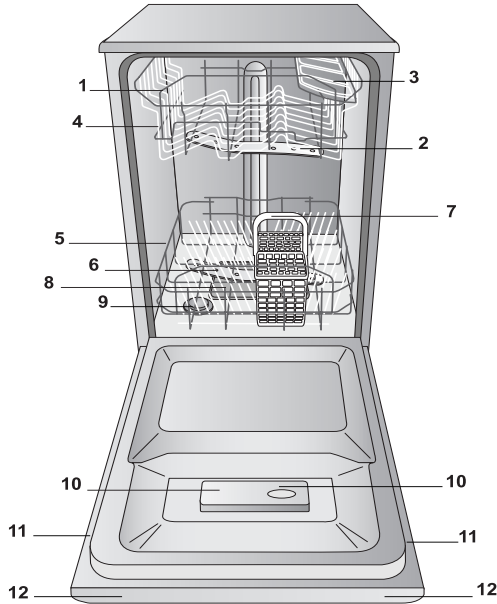

1. Yläkori
2. Ylempi suihkuvarsi
3. Kääntyvät väliseinämät
4. Korin korkeuden säädin
5. Alakori
6. Alempi suihkuvarsi
7. Ruokailuvälinekori
8. Pesusuodatin
9. Suolasäiliö
10. Pesuainelokerot ja huuhtelukirkastesäiliö
11. Arvokilpi
12. Ohjauspaneeli

## Ohjauspaneeli

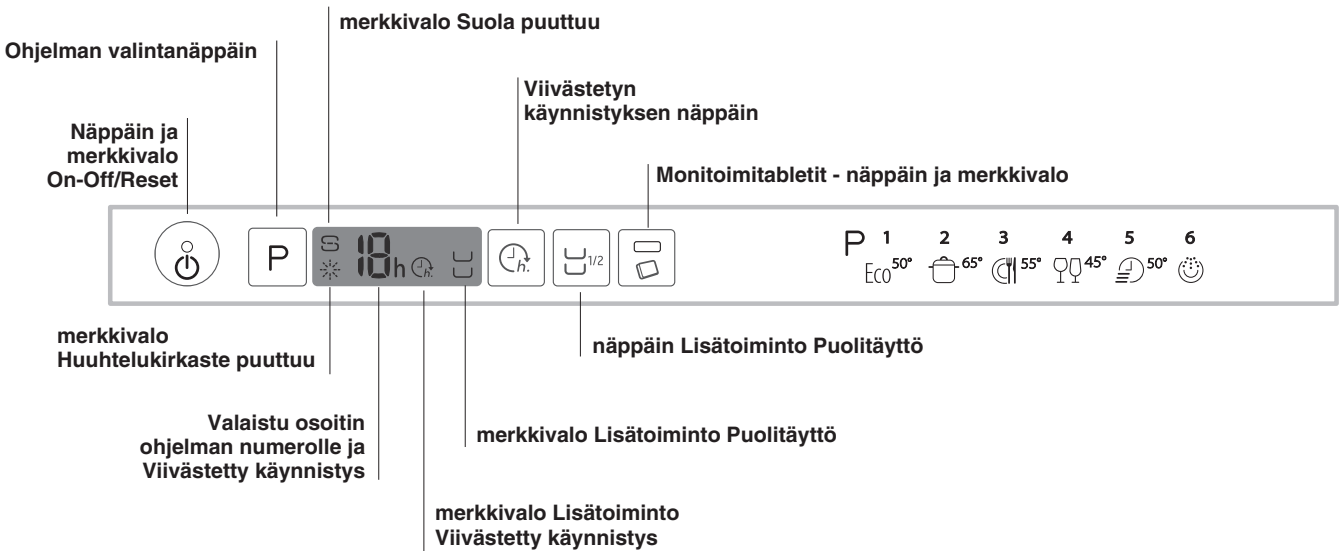

# Elvytyssuola ja huuhtelukirkaste

FI

**⚠ Käytä ainoastaan erityisiä konepesuaineita. Älä käytä ruoka- tai teollisuusuolaa. Noudata pakkauksen ohjeita.**

**⚠ Jos käytetään monitoimituotetta, suositellaan kuitenkin lisäämään suolaa erityisesti, jos vesi on kovaa tai erittäin kovaa. (Noudata pakkauksen ohjeita).**

**⚠ Jos ei lisätä suolaa eikä huuhtelukirkastetta, on normaalia, että SUOLAN PUUTTUMISEN ja HUUHTELUKIRKASTEEN PUUTTUMISEN merkkivalot pysyvät päällä.**

## Elvytyssuolan laittaminen

Suolan käyttö estää KALKIN muodostumisen astioihin ja astianpesukoneen toiminnallisiin osiin.

- On tärkeää, ettei suolasäiliötä päästetä koskaan tyhjäksi.
- On tärkeää suorittaa veden kovuuden asetus.

Suolasäiliö sijaitsee astianpesukoneen alaosassa (*katso Kuvaus*) ja se on täytettävä:

- kun ohjauspaneeliin syttyy SUOLAN PUUTTUMISEN merkkivalo;
- katso riittävyys veden kovuuden taulukossa.

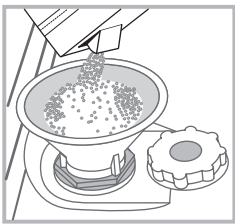

1. Vedä alakori ulos ja ruuvaa säiliön korkki irti kiertäen vastapäivään.
2. Vain ensikäyttöä varten: täytä säiliö vedellä reunoja myöten.
3. Aseta paikalleen toimitettu suppilo (*katso kuvaa*) ja täytä säiliö suolalla laitoja myöten (noin 1 kg). On normaalia, että vesi läikkyi hieman yli.
4. Poista suppilo sekä suolajäämät aukon sululta; huuhtele korkki juoksevan veden alla ennen sen ruuvaamista kiinni.

Suosittelaa, että tämä toimenpide suoritetaan jokaisen suolan lisäyksen yhteydessä.

Sulje korkki hyvin, jotta säiliöön ei pääse pesuainetta pesun aikana (se voisi vahingoittaa pysyvästi veden pehmentintä).

**⚠** Kun on lisättävä suolaa, suositellaan tekemään kyseinen toimenpide ennen pesun käynnistämistä.

## Veden kovuuden asettaminen

Jotta saavutetaan vedenpehmentimen optimaalinen toimintatulos, on ehdottomasti suoritettava veden kovuuden säätö asunnon veden kovuuden mukaan. Tämä tieto voidaan saada paikalliselta vesilaitokselta. Asetettu arvo vastaa keskimääräistä veden kovuutta.

- Käynnistä astianpesukone näppäimellä ON/OFF
- Sammuta näppäimellä ON/OFF
- Pidä painettuna näppäintä **P** 5 sekuntia, kunnes kuulet äänimerkin.
- Käynnistä näppäimellä ON/OFF
- Vilkkuu tämänhetkisen valintatason numero ja suolan merkkivalo.
- Paina näppäintä **P** valitaksesi halutun kovuuden tason (*katso kovuuksien taulukkoa*).
- Sammuta näppäimellä ON/OFF
- Asetus suoritettu loppuun!

Veden kovuuksien taulukko				Keskimääräinen riittävyys suolasäiliölle 1 päivittäisen pesun kanssa
taso	°dH	°fH	mmol/l	kuukautta
1	0 - 6	0 - 10	0 - 1	7 kuukautta
2	6 - 11	11 - 20	1,1 - 2	5 kuukautta
3	12 - 17	21 - 30	2,1 - 3	3 kuukautta
4	17 - 34	31 - 60	3,1 - 6	2 kuukautta
5	34 - 50	61 - 90	6,1 - 9	2-3 viikkoa

Väillä 0°f - 10°f suositellaan, ettei käytetä suolaa. Asetuksella 5 kesto aika voi pidentyä.

(°dH = saksalaisina kovuusasteina - °fH = ranskalaisina kovuusasteina - mmol/l = millimoolia/litra)

## Huuhtelukirkasteen lisääminen

Huuhtelukirkaste helpottaa astioiden KUIVAUSTA. Huuhtelukirkastesäiliö on täytettävä:

- kun ohjauspaneeliin/näytölle syttyy merkkivalo HUUHTELUKIRKASTE PUUTTUU
- kun optinen osoitin, joka sijaitsee säiliön "E" luukussa, muuttuu tummasta läpinäkyväksi.

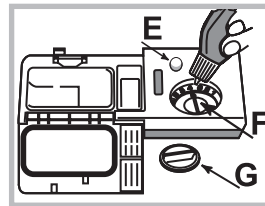

1. Avaa säiliö kiertäen korkkia "G" vastapäivään.
2. Kaada huuhtelukirkaste varovasti, jotta se ei loisku yli. Mikäli tapahtuu näin, puhdista loiskeet välittömästi kuivalla rievulla.
3. Ruuvaa korkki kiinni.

**Älä KOSKAAN kaada**

**huuhtelukirkastetta suoraan altaan sisälle.**

## Säädä huuhtelukirkasteen annostelu

Jos et ole tyytyväinen kuivaustulokseen, on mahdollista säätää huuhtelukirkasteen annostelua. Käännä säädintä "F". Voidaan asettaa jopa 4 eri tasoa astianpesukoneen mallista riippuen. Asetettu arvo vastaa keskimääräistä tasoa.

- jos astioissa on havaittavissa sinertäviä juovia, aseta pienempiä numeroita kohden (1-2).
- jos on havaittavissa vesipisaroihin tai kalkkiläikkiä, aseta isompia numeroita kohden (3-4).



# Korien täyttäminen

## Ehdotuksia

Ennen korien täyttämistä astiat on puhdistettava ruuan tähteistä sekä lasit ja astiat on tyhjennettävä niihin jääneistä nesteistä. **Niitä ei tarvitse huuhdella juoksevan veden alla.**

Aseta astiat siten, että ne pysyvät vakaasti paikallaan eivätkä kaadu, aseta astioiden avautumispuoli alaspäin sekä kuperat ja koverat osat kaltevaan asentoon siten, että sallitaan veden saavuttaa kaikki pinnat ja valua pois.

Muista varoa, etteivät kannet, kahvat, pannut ja kulhot estä suihkuvarsien liikettä. Aseta pienet esineet ruokailuvälinekoriin. Muoviset astiat ja tarttumattomat pannut pyrkivät pidättämään vesipisaroita enemmän ja siten niiden kuivausaste on alhaisempi kuin keraamisten tai teräksisten astioiden.

Kevyet esineet (kuten muoviset säilytysastiat) on sijoitettava mieluiten yläkoriin ja asetettava siten, että ne eivät pääse liikkumaan.

Täyttämisen jälkeen on varmistettava, että suihkutinvarret pyöriävät vapaasti.

## Alempi kori

Alempaan koriin voidaan laittaa kattiloita, kansia, lautasia, salaattikulhoja, ruokailuvälineitä, ym...

Lautaset ja isot kannet on asetettava mieluiten korin reunoille.

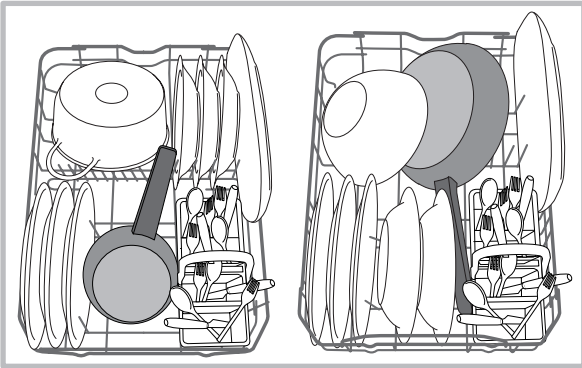

Suosittelaaan asettamaan erittäin likaiset astiat alakoriin, koska tällä alueella vesisuihku on voimakkaampi ja sallii parempien pesutulosten saavuttamisen.

## Ruokailuvälinekori

Ruokailuvälinekori on varustettu yläritilöillä ruokailuvälineiden asettelemiseksi helpommin. Se on asetettava **ainoastaan** alakorin etuosaan.

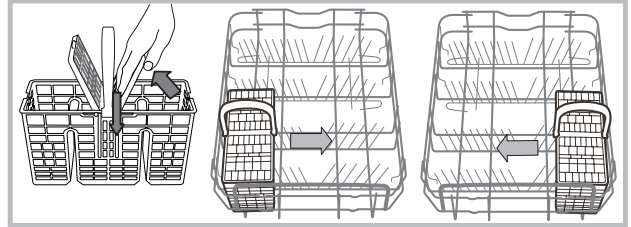

## Ylempi kori

Lastaa yläkoriin herkät ja kevyet astiat: lasit, kupit, pikkulautaset, matalat salaattikulhot.

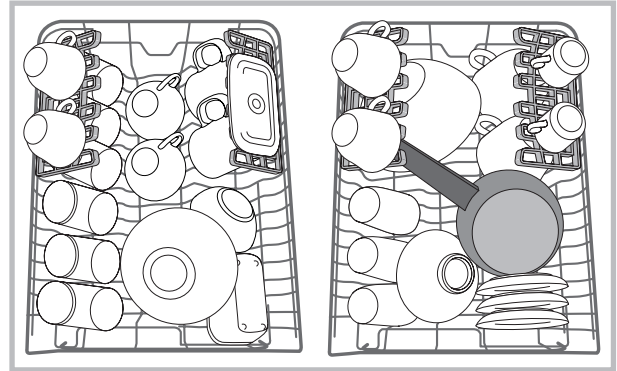

## Vaihtuva-asentoiset väliseinämät

Sivuväliseinämät voidaan sijoittaa kolmelle eri korkeudelle, jotta optimoidaan astioiden asettelu korissa olevaan tilaan.

Jalalliset lasit voidaan asettaa vakaasti väliseinämille työntäen lasin jalka asianmukaiseen aukkoon.

Kuivumisen optimoimiseksi aseta väliseinämät kaltevampaan asentoon. Kaltevuuden muuttamiseksi nosta väliseinämää, siirrä sitä hieman ja aseta haluttuun asentoon.

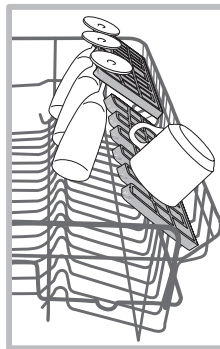

### Säädä yläkorin korkeus

Yläkorin korkeutta voidaan säätää: aseta se yläasentoon, kun haluat sijoittaa alakoriin suurikokoisia astioita; ala-asentoon hyödyntääksesi väliseinämien tai kallistuvien lohkojen yläosaan antamaa tilaa.

**Ehdottomasti älä koskaan säädä korkeusasentoa, kun teline on lastattu.**

**Älä KOSKAAN nosta tai laske koria vain yhdeltä puolelta.**

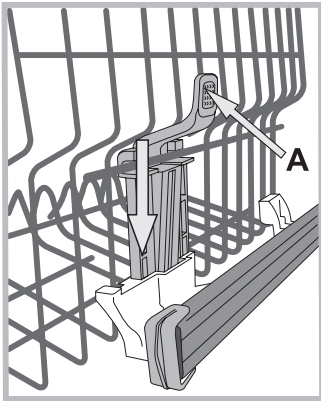

Jos kori on varustettu toiminnolla **Lift-Up** (katso kuvaa), nosta koria tarttuen sen reunoilta ja siirrä sitä ylöspäin. Palataksesi ala-asentoon paina vipuja (**A**) korin reunoilla ja ohjaa sen laskeutumista alas.

### Sopimattomat astiat

- Puiset ruokailuvälineet
- Koristellut herkät lasit, taidetuotteet ja antiikkiastiat. Niiden koristelut eivät ole riittävän kestäviä.
- Synteettisestä materiaalista olevat osat, jotka eivät kestä kuumaa.
- Kuparista tai tinasta valmistetut astiat.
- Astiat, joissa on likajäämiä tuhkasta, talista, voiteluöljystä tai musteesta.

Lasin koristelut, alumiiniset tai hopeiset osat saattavat muuttaa väriään ja haalistua pesun aikana. Myös jotkut lasityypit (esimerkiksi kristallituotteet) voivat muuttua himmeiksi useiden pesukertojen jälkeen.

### Lasin ja astioiden vahingoittuminen

Syyt:

- Lasin tyyppi sekä lasin valmistusmenetelmä.
- Pesuaineen kemiallinen koostumus.
- Huuhteluohjelman veden lämpötila.

Suositus:

- Käytä ainoastaan lasia ja posliinia, joiden valmistaja takaa niiden kestävän pesukoneessa pesua.
- Käytä hellää astianpesuainetta
- Poista astiat ja ruokailuvälineet astianpesukoneesta mahdollisimman nopeasti ohjelman loppumisen jälkeen.

# Pesuaine ja astianpesukoneen käyttö



FI

## Pesuaineen laittaminen

Hyvä pesutulos riippuu myös pesuaineen oikeasta annostelusta, liika pesuaine ei pese tehokkaammin vaan saastuttaa ympäristöä.

Annostelua voidaan muuttaa likaisuusasteen mukaan.

Yleensä normaaliikaisille astioille käytä noin 25 grammaa (jauheesta pesuainetta) tai 25ml (nestemäistä pesuainetta). Tabletteja käytettäessä riittää yksi.

Jos astiat ovat vain hieman likaisia tai ne on huuhdeltu vedellä etukäteen, alenna huomattavasti käytettävää pesuainemäärää.

Hyvän pesutuloksen saamiseksi noudata myös pesuaineen valmistajan antamia ohjeita.

Jos haluat lisätietoja, suosittelemme kääntymään pesuainevalmistajien puoleen.

Avaa pesuainesäiliö käsitellen painiketta **D**; annostele pesuaine ohjelmataulukon ohjeiden mukaisesti:

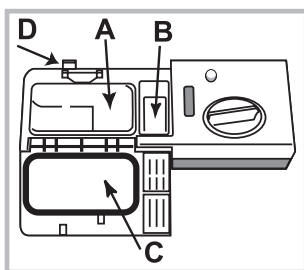

- jauheena tai nesteenä: lokerot **A** (pesuaine pesua varten) ja **B** (pesuaine esipesua varten)
  - tabletteina: kun ohjelma vaatii 1 tabletti, laita se lokeroon **A** ja sulje kansi **C**; kun ohjelma vaatii 2 tablettiä, laita toinen tabletti altaan pohjalle.
3. Poista pesuainejäämät lokeron laidoilta ja sulje kansi

**C**, kunnes se napsahtaa.

Pesuainelokerikko avautuu automaattisesti ohjelman mukaisesti oikealla hetkellä.

Jos käytetään yhdistelmäpesuaineita, suositellaan käyttämään lisätoimintoa TABS, joka sopeuttaa pesuohjelman siten, että saavutetaan aina paras pesu- ja kuivaustulos.

**⚠ Käytä ainoastaan astianpesukoneille tarkoitettua pesuainetta.**

**ÄLÄ KÄYTÄ** käsinpesuun tarkoitettuja pesuaineita.

Pesuaineen liiallinen käyttö voi jättää vaahtojäämiä jakson lopussa.

Parhaat pesu- ja kuivaustulokset saadaan käyttämällä ainoastaan yhdistelmää, johon kuuluu pesuaine, nestemäinen huuhtelukirkaste ja elvytysuola.



Suosittellaan käyttämään pesuaineita, jotka eivät sisällä fosfaatteja tai klooria ja jotka ovat siten ympäristöystävällisempiä.

## Astianpesukoneen käynnistyminen

1. Avaa luukku ja paina näppäintä ON-OFF.
2. Annostele pesuaine (*katso Pesuaineen laittaminen*).
3. Täytä korit (*katso Korien täyttäminen*).
4. Valitse ohjelma pestävien astioiden ja niiden likaisuusasteen mukaisesti (*katso ohjelmataulukkoa*) painaen näppäintä **P**.
5. Valitse pesun lisätoiminnot. (*katso Erityisohjelmat ja lisätoiminnot*).
6. Käynnistä sulkien luukku.
7. Ohjelman loppu osoitetaan äänimerkeillä ja ohjelman numero vilkkuu näytöllä. Avaa luukku, sammuta laite painaen ON-OFF-näppäintä.
8. Odota muutama minuutti ennen astioiden poistamista, ettet polta itseäsi. Tyhjennä korit aloittaen alemmasta korista.

**⚠ Sähköenergian kulutuksen vähentämiseksi tietyissä olosuhteissa, kun konetta EI käytetä pitkään aikaan, se sammuu automaattisesti.**

**⚠** Jos astiat ovat vain hieman likaisia tai ne on huuhdeltu vedellä etukäteen, alenna huomattavasti käytettävää pesuainemäärää.

## Käynnissä olevan ohjelman muuttaminen

Jos on valittu väärä ohjelma, sitä voidaan muuttaa, jos se on juuri alkanut: avaa luukku varoen ulostulevaa höyryä painamalla pitkään ON/OFF-näppäintä, kone sammuu. Käynnistä kone uudelleen ON/OFF-näppäimellä ja valitse uusi ohjelma sekä mahdolliset lisätoiminnot, käynnistä sulkemalla luukku.

## Astioiden lisääminen

Konetta sammuttamatta avaa luukku varoen ulostulevaa höyryä ja aseta astiat. Sulje luukku: jakso jatkaa toimintaansa.

## Vahingossa tapahtuneet keskeytykset





Jos luukku avataan pesun aikana tai tapahtuu sähkökatkos, ohjelma keskeytyy. Se jatkuu keskeytykskohdasta, kun luukku suljetaan tai sähkövirta palautuu.

# Ohjelmat

FI

Ohjelman tiedot on mitattu laboratorio-olosuhteissa eurooppalaisen standardin EN 50242 mukaisesti.

**Eri käyttöolosuhteista riippuen ohjelmien kesto ja tiedot saattavat vaihdella.**

Ohjelma	Kuivaus	Lisä-toiminnot	Ohjelmien kesto h:min.	Veden kulutus (l/jakso)	Energian kulutus (kWh/jakso)
1. Eco	Kyllä	Viivästetty käynnistys - Puolitäyttö - Tab	03.00	10	0,83
2. Tehopesu  65°	Kyllä	Viivästetty käynnistys - Puolitäyttö - Tab	02.30	14	1,3
3. Normaalii  55°	Kyllä	Viivästetty käynnistys - Puolitäyttö - Tab	02:00	13,5	1,1
4. Särkyvää  45°	Kyllä	Viivästetty käynnistys - Puolitäyttö - Tab	01:40	10	0,95
5. Pikapesu  50°	Ei	Viivästetty käynnistys - Tab	00.25	8,5	0,5
6. Liotus 	Ei	Viivästetty käynnistys - Puolitäyttö	00.10	4,0	0,01

## Ohjeita ohjelman valintaan ja pesuaineen annostelu

1. Normaaliikaiset astiat. Vakio-ohjelma, tehokkain ohjelma yhdistetyn energian ja veden kulutuksen osalta  
4 g/ml\*\* + 21 g/ml – 1 tabletti (\*\**Esipesun pesuainemäärä*)

2. Suositeltu ohjelma erittäin likaisille astioille, sopii erityisen hyvin kattiloille ja pannuille (älä käytä herkille astioille).  
25 g/ml – 1 tabletti

3. Normaaliikaiset astiat. 4 g/ml\*\* + 21 g/ml – 1 tabletti

4. Jakso sopii aroille tuotteille, jotka ovat herkempiä korkeille lämpötiloille kuten lasit ja kupit. 25 g/ml – 1 tabletti

5. Nopea jakso käytettäväksi hieman likaisen astioiden kanssa, joissa ei ole kuivuneita ruuantähteitä. (sopiva 2 hengen astiastolle)  
21 g/ml – 1 tabletti

6. Myöhemmin pestäville astioille. Ei pesuainetta

Valmiustilan kulutustiedot: Kulutus päälle jätettynä -tilassa: 5 W - kulutus pois päältä -tilassa: 0,5 W

## Huomaa:

ohjelmien ”1 tunti ja Pikapesu” parhaat pesu- ja kuivaustulokset saadaan noudattaen annettuja astiamääriä.

Kuluttaaksesi vähemmän vettä käytä astianpesukonetta vain täyteen lastattuna.

**Huomautus testauslaitoksille:** yksityiskohtaisten tietojen saamiseksi vertailevan EN testin ehdoista, lähetä pyyntö sähköpostiosoitteeseen: [contact@whirlpool.com](mailto:contact@whirlpool.com)

## Pesun lisätoiminnot

**Jos lisätoiminto ei sovi yhteen valitun ohjelman kanssa (katso ohjelmataulukko), vastaava merkkivalo vilkkuu nopeasti 3 kertaa ja voit kuulla äänimerkkejä.**



### Lisätoiminto Viivästetty käynnistys (Start Delay)

On mahdollista viivästä ohjelman käynnistystä **1 - 12** tuntia:

1. Paina VIIVÄSTETYN KÄYNNISTYKSEN näppäintä: näytöllä näkyy vastaava tunnus; jokaisella seuraavalla painalluksella lisätään aikaa (1h, 2h, jne. aina 12 h saakka) valitun ohjelman käynnistykseen.
  2. Valitse ohjelma ja sulje luukku: alkaa käänteinen laskenta;
  3. Asetetun ajan kuluttua umpeen merkkivalo sammuu ja ohjelma käynnistyy.
- Viivästyksen muuttamiseksi ja uuden, lyhyemmän ajan valitsemiseksi paina VIIVÄSTETYN KÄYNNISTYKSEN näppäintä. Sen nollaamiseksi paina näppäintä peräkkäin niin monta kertaa, että viivästetyn käynnistyksen merkkivalo sammuu. Ohjelma käynnistyy, kun luukku suljetaan.

**⚠ Viivästettyä käynnistystä ei voida asettaa jakson käynnistymisen jälkeen.**



### Lisätoiminto Puolitäyttö (Half Load)

Jos astioita on vähän, voidaan suorittaa puolitäyttö säästämällä vettä, energiaa ja pesuainetta. Valitse ohjelma painamalla näppäintä PUOLITÄYTTÖ: vastaava merkkivalo syttyy. Näppäimen PUOLITÄYTTÖ painallus uudelleen peruuttaa lisätoiminnon.

**⚠ Muista puolittaa myös pesuainemäärä.**



### Lisätoiminto monitoimitabletit (Tab)

Tämä lisätoiminto optimoi pesu- ja kuivaustuloksen. Käytettäessä monitoimitabletteja paina näppäintä MONITOIMITABLETIT, tunnus/merkkivalo syttyy; lisäpainalluksella poistetaan valinta.

**⚠ Lisätoiminto ”Monitoimitabletit” pidentää ohjelman kestoaikaa.**

# Huolto ja hoito

FI

## Veden ja sähkövirran pois sulkeminen

- Sulje vesihana jokaisen pesun jälkeen, jotta vältetään vuotovaara.
- Irrota pistoke sähköpistorasiasta konetta puhdistaessasi sekä huoltotoimenpiteitä suoritettaessa.

## Astianpesukoneen puhdistaminen

- Ulkopinta ja ohjauspaneeli voidaan puhdistaa pehmeällä veteen kostutetulla liinalla. Älä käytä liuottimia tai hankaavia aineita.
- Sisäallas voidaan puhdistaa mahdollisista tahroista liinalla, joka on kostutettu vedellä ja pienellä etikkamäärällä.

## Ikävien hajujen välttämiseksi

- Jätä luukku aina hieman avoimeksi, jotta kosteus haihtuu.
- Puhdista säännöllisesti luukun ja pesuainelokeroiden tiivisteet kostealla sienellä. Siten voidaan välttää ruuantähteiden kerääntymät, jotka aiheuttavat helposti ikävää hajua.

## Suihkuvarsien puhdistaminen

Voi tapahtua, että ruuantähteet tarttuvat suihkuvarsiin tukkien reiät, joista veden tulisi tulla ulos: ajoittain on hyvä tarkistaa ja puhdistaa ne ei-metallisella harjalla.

Molemmat suihkuvarret ovat purettavissa.

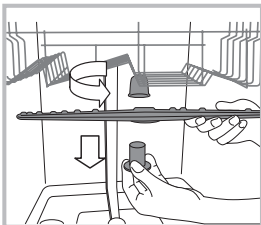

Ylemmän suihkuvarren irrottamiseksi tulee ruuvata irti muoviholkki kiertäen vastapäivään. Ylempi suihkuvarsi tulee asentaa takaisin siten, että ylöspäin osoittaa puoli, jossa on enemmän reikiä.

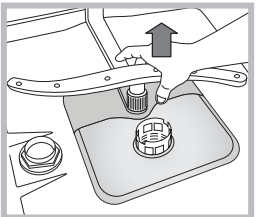

Alempi suihkuvarsi poistetaan vetäen ylöspäin.

## Syöttöveden suodattimen puhdistus

Mikäli vesiletkut ovat uusia tai ne ovat olleet pois käytöstä pidemmän aikaa, ennen liitännän suorittamista anna veden juosta letkujen läpi varmistaaksesi, että ne ovat puhtaat ja ettei niissä ole tukoksia. Mikäli tätä varotointa ei suoriteta, on olemassa vaara, että veden sisääntulo kohtaa tukkiutuu vahingoittaen astianpesukonetta.

⚠ Puhdista hanan ulostulossa sijaitseva syöttöveden suodatin säännöllisin väliajoin.

- Sulje vesihana.
- Ruuvaa auki veden syöttöletkun pää, poista suodatin ja puhdista se hellävaraisesti juoksevan veden avulla.
- Laita suodatin takaisin ja ruuvaa letku kiinni.

## Suodattimien puhdistaminen

Suodattava yksikkö muodostuu kolmesta suodattimesta, jotka puhdistavat pesuveden ruuantähteistä laskien sen takaisin kierto: hyvän pesutuloksen saamiseksi ne tulee puhdistaa.

⚠ Puhdista suodattimet säännöllisin väliajoin.

⚠ Astianpesukonetta ei tule käyttää ilman suodattimia tai suodatin irrallisena.

- Muutaman pesukerran jälkeen tarkista suodattava yksikkö ja tarpeen mukaan puhdista se huolellisesti juoksevan veden alla ei-metallista harjaa käyttäen ja noudattaen alla kuvattuja ohjeita:

1. kierrä myötäpäivään sylinterimäistä suodatinta C ja vedä se ulos (kuva 1).

2. Poista suodatinkuppi B painaen kevyesti sivusiivekkeitä (Kuva 2);

3. Irrota ruostumaton suodatinlautanen A (kuva 3).

4. Tarkista allas ja poista mahdolliset ruokajäämät. **ÄLÄ POISTA KOSKAAN** pesupumpun suojusta (väriltään musta osa) (Kuva 4).

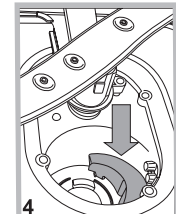
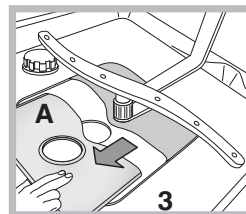
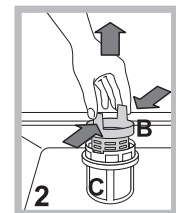
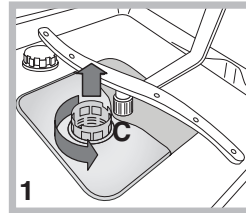

Suodattimien puhdistuksen jälkeen asenna suodattava yksikkö takaisin ja yhdistä se oikein sen istukkaan; tämä on erittäin tärkeää astianpesukoneen hyvän toiminnan takaamiseksi.

## Jos olet poissa pitkän aikaa

- Irrota sähköliitännät ja sulje vesihana.
- Jätä luukku puoliauvoimeksi.
- Palattuasi suorita ensimmäinen pesu ilman astioita.

# Häiriöt ja korjaustoimet



Mikäli laitteessa on havaittavissa toimintahäiriöitä, tarkista seuraavat kohdat ennen huoltoapuun soittamista.

FI

Häiriöt:	Mahdolliset syyt / Ratkaisu:
<b>Astianpesukone ei käynnisty tai se ei vastaa ohjaukskäskyihin</b>	<ul style="list-style-type: none"><li>• Vesihana ei ole auki.</li><li>• Sammuta kone ON/OFF-näppäimellä, käynnistä se uudelleen noin minuutin kuluttua ja aseta ohjelma.</li><li>• Pistoke ei ole kunnolla työnnetty sähköpistorasiaan tai vaihda sähköpistorasiaa.</li><li>• Astianpesukoneen luukku ei ole kunnolla kiinni.</li></ul>
<b>Luukku ei sulkeudu</b>	<ul style="list-style-type: none"><li>• Tarkista, että korit on työnnetty kunnolla pohjaan saakka.</li><li>• Lukko on lauennut; työnnä luukku voimakkaasti kunnes kuulet napsahduksen.</li></ul>
<b>Astianpesukone ei poista vettä.</b>	<ul style="list-style-type: none"><li>• Pesuohjelma ei ole päättynyt vielä.</li><li>• Veden poistoletku on taittunut (<i>katso Asennus</i>).</li><li>• Lavuaarin poistoaukko on tukkiutunut.</li><li>• Suodatin on tukkiutunut ruuantähteistä.</li><li>• Tarkista poistoletkun korkeus.</li></ul>
<b>Astianpesukone on äänekäs.</b>	<ul style="list-style-type: none"><li>• Astiat törmäilevät toisiinsa ja suihkuvarsiin. Aseta astiat oikein ja tarkista, että suihkuvarret pyöriävät vapaasti.</li><li>• Liikaa vaahtoa: pesuainetta ei ole annosteltu oikein tai se ei sovellu konepesuun. (<i>katso Pesuaine ja Astianpesukoneen käyttö</i>). Älä esipese astioita käsin.</li></ul>
<b>Astioihin ja lasihin on jäänyt kalkkijäämiä tai ohut valkoinen päällyskerros.</b>	<ul style="list-style-type: none"><li>• Puuttuu elvytysuola.</li><li>• Ei ole suoritettu veden kovuuden asetusta; lisää arvoja. (<i>katso Elvytysuola ja huuhtelukirkaste</i>).</li><li>• Suolan ja huuhtelukirkasteen säiliön korkki ei ole kunnolla kiinni.</li><li>• Huuhtelukirkaste on loppunut tai annostelu on riittämätön.</li></ul>
<b>Astioissa ja lasissa on sinertäviä juovia tai läikkiä.</b>	<ul style="list-style-type: none"><li>• Huuhtelukirkasteen annostelu on liiallista.</li></ul>
<b>Astiat eivät ole kuivia.</b>	<ul style="list-style-type: none"><li>• On valittu ohjelma ilman kuivausta.</li><li>• Huuhtelukirkaste on loppunut. (<i>katso Elvytysuola ja huuhtelukirkaste</i>).</li><li>• Huuhtelukirkasteen säätö ei ole sopiva.</li><li>• Astiat on valmistettu tarttumattomasta materiaalista tai muovista; vesipisaroiden läsnäolo on normaalia.</li></ul>
<b>Astiat eivät ole puhtaita.</b>	<ul style="list-style-type: none"><li>• Astioita ei ole asetettu oikein.</li><li>• Suihkuvarret eivät ole vapaita pyörimään, koska ne ovat astioiden lukitsemina.</li><li>• Pesuohjelma on liian kevyt (<i>katso Ohjelmat</i>).</li><li>• Liikaa vaahtoa: pesuainetta ei ole annosteltu oikein tai se ei sovellu konepesuun. (<i>katso Pesuaine ja Astianpesukoneen käyttö</i>).</li><li>• Huuhteluaineen korkkia ei ole suljettu kunnolla.</li><li>• Suodatin on likainen tai tukkeutunut (<i>katso Huolto ja hoito</i>).</li><li>• Puuttuu elvytysuola (<i>katso Elvytysuola ja huuhtelukirkaste</i>).</li><li>• Varmista, että lautasten korkeus on sopiva korkin säädön kanssa.</li><li>• Suutinvarsiensa aukot ovat tukkeutuneet. (<i>katso Huolto ja hoito</i>).</li></ul>
<b>Astianpesukoneeseen ei tule vettä</b> on lukkiutunut vilkkuvien merkkivalojen kanssa	<ul style="list-style-type: none"><li>• Vesijohtoverkossa ei ole vettä tai hana on kiinni.</li><li>• Veden syöttöletku on taittunut (<i>katso Asennus</i>).</li><li>• Suodattimet ovat tukkeutuneet; ne on ehdottomasti puhdistettava. (<i>katso Huolto ja hoito</i>).</li><li>• Tyhjennys on tukkeutunut; se on ehdottomasti puhdistettava.</li><li>• Tarkistus- ja puhdistustoimenpiteiden suorittamisen jälkeen, sammuta astianpesukone ja kytke se päälle sekä käynnistä uusi pesuohjelma.</li><li>• Jos ongelma jatkuu, sulje vesihana, irrota pistoke ja ota yhteys huoltopalveluun.</li></ul>



FI

**Whirlpool Europe s.r.l.**  
- Viale Guido Borghi, 27  
- 21025 Comerio (Varese) Italy  
[www.whirlpool.eu](http://www.whirlpool.eu)