

PRÍRUČKA PROBLÉMOV



ĎAKUJEME, ŽE STE SI KÚPILI VÝROBOK WHIRLPOOL

Ak chcete získať komplexnejšiu pomoc a podporu, zaregistrujte, prosím, svoj spotrebič na www.whirlpool.eu/register



Bezpečnostné pokyny a Návod na používanie a ošetrovanie si môžete stiahnuť na našej webovej stránke docs.whirlpool.eu a postupovať podľa pokynov na zadnej strane tejto brožúrky.

! Pred používaním spotrebiča si starostlivo prečítajte Príručku o ochrane zdravia a bezpečnosti.

OPIS SPOTREBIČA

SPOTREBIČ

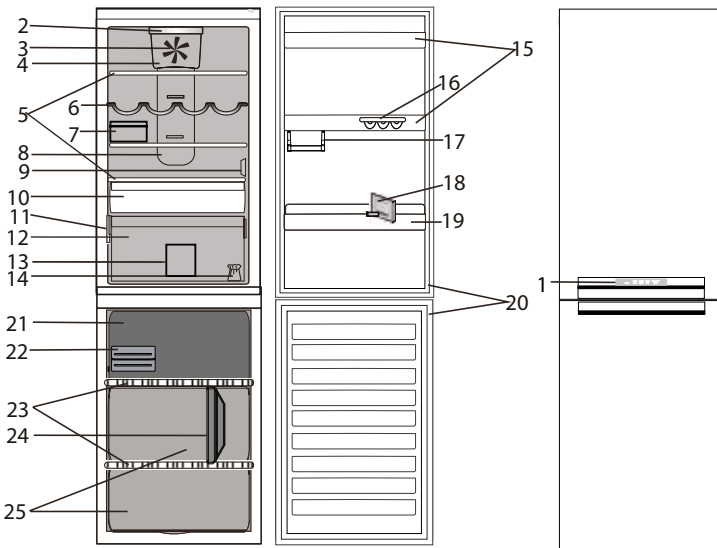

1. Ovládací panel
- Chladiaci priestor**
2. LED osvetlenie
3. Ventilátor
4. Kryt ventilátora a priestor antibakteriálneho filtra
5. Police
6. Polička na fľaše (ak je priložená)
7. Nádoba na syry s vekom (ak je priložená)
8. Priestor studeného vzduchu Multi-flow
9. Kryt senzora
10. Zásuvka Fresh Zone 0° (vhodná na mäso a ryby)
11. Výrobný štítok s obchodným názvom
12. Zásuvka na ovocie a zeleninu
13. Rozdeľovač zásuvky chladničky (ak je priložený)
14. Súprava na zmenu smeru otvárania dverí
15. Priehradky na dverách
16. Nádoba na vajíčka (ak je priložená)
17. Priehradka na malé položky (ak je priložená)
18. Oddeľovač fliaš (ak je priložený)
19. Polička na fľaše
20. Tesnenie dverí
- Priehradka mrazničky**
20. Tesnenie dverí
21. Horná zásuvka: najchladnejšia zóna vhodná na mrazenie čerstvých potravín
22. Miska na ľad/chladiaca vložka
23. Police
24. Rozdeľovač zásuvky mrazničky (ak je priložený)
25. Zásuvky mrazničky

OVLÁDACÍ PANEL

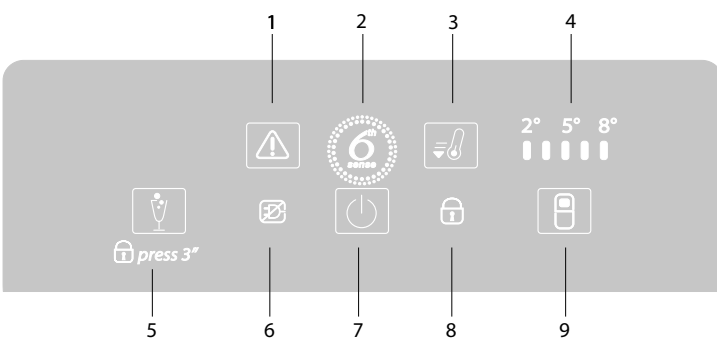

1. Tlačidlo ZASTAVIŤ ALARM/kontrolka ALARM
2. 6th SENSE FRESH CONTROL
3. Tlačidlo RÝCHLE CHLADENIE
4. LED KONTROLKY TEPLoty CHLADNIČKY
5. Tlačidlo PÁRTY REŽIM / tlačidlo BLOKOVANIE TLAČIDIEL
6. ALARM PRERUŠENIA DODÁVKY ELEKTRICKEJ ENERGIE
7. Tlačidlo ZAP/POHOTOVOSTNÝ REŽIM
8. Kontrolka BLOKOVANIE TLAČIDIEL
9. Tlačidlo TEPLota CHLADNIČKY

PRÍSLUŠENSTVO (ak je priložené)

STOJAN NA VAJČKA

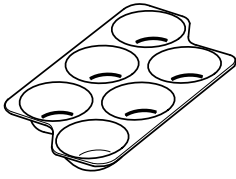

NÁDOBA NA SYR

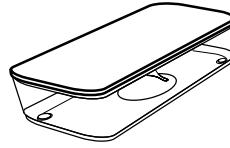

POLICA NA FľaŠE

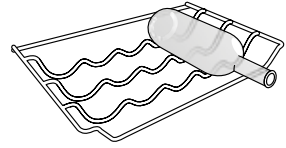

ODDEĽOVAČ FLIAŠ

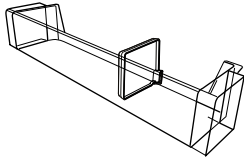

ROZDEĽOVAČ ZÁSUVKY MRAZNIČKY

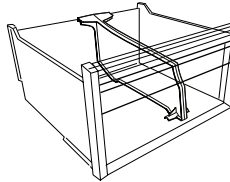

ROZDEĽOVAČ ZÁSUVKY CHLADIČKY

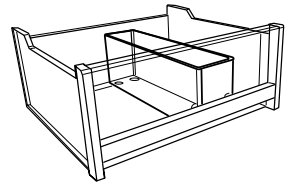

PRIEHRADKA NA MISKU NA ĽAD

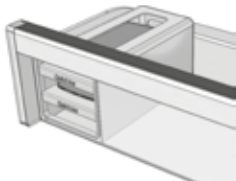

VANIČKY NA CHLADIACU VLOŽKU/ MISKA NA ĽAD

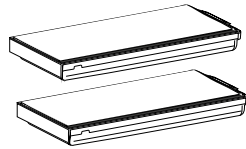

PRVÉ POUŽITIE

ZAPNUTIE SPOTREBIČA

Zapojením do siete sa spotrebič automaticky uvedie do prevádzky. Po spustení spotrebiča počkajte aspoň 4 – 6 hodín, až potom vložte potraviny do chladničky a do mraziaceho priestoru.

Po zapojení spotrebiča do elektrickej siete sa displej rozsvieti a na približne 1 sekundu sa zobrazia všetky ikony. Rozsvietia sa predvolené hodnoty (z výroby) chladiaceho priestoru.

KAŽDODENNÉ POUŽÍVANIE

Viac informácií o funkciách nájdete v *Návode na používanie a údržbu* na poslednej strane nájdete informácie o tom, ako získať *Návod na používanie a údržbu*

FUNKCIE

FUNKCIA ZAP/POHOTOVOSTNÝ REŽIM

Ak chcete uviesť výrobok do pohotovostného režimu, **stlačte tlačidlo ZAP/pohotovostný režim a podržte 3 sekundy**. Zapnú sa všetky kontrolky okrem kontrolky ZAP/pohotovostný režim.

Ak chcete spotrebič opäť aktivovať, stlačte znova tlačidlo ZAP/pohotovostný režim.

INTELENTNÝ DISPLEJ

Táto doplnková funkcia umožňuje úsporu energie. Na zapnutie inteligentného displeja stlačte súčasne na 3 sekundy tlačidlá Teplota v chladniacom priestore a Párty režim, kým nezaznie zvukový signál. Rovnakým spôsobom funkciu vypnite. Je dôležité pamätať si, že týmto spôsobom sa spotrebič neodpojí od napájania z elektrickej siete, jeho spotreba sa len zníži o spotrebu externého displeja.

NASTAVENIE TEPLoty

Ak chcete nastaviť teplotu v chladničke, stlačte tlačidlo Teplota v chladniacom priestore. Teplotu v chladniacom priestore môžete nastaviť v rozsahu od +2 °C do +8 °C, ako zobrazujú LED kontrolky teploty v chladničke.

PÁRTY REŽIM

Stlačením funkciu Party Režim zapnete alebo vypnete. Pomocou tejto funkcie môžete vychladiť nápoje v priestore mrazičky.

Dôležité: v mraziacom priestore nenechávajte fľašu dlhšie, než je časové ohraničenie priebehu funkcie (30 minút)

BLOKOVANIE TlačIDIEL

Na zablokovanie/odblokovanie tlačidiel na ovládacom paneli stlačte tlačidlo Párty režim a podržte ho 3 sekundy: na displeji sa zobrazí kontrolka Blokovanie tlačidiel zobrazí na krátky čas a zaznie zvukový akustický signál.

6TH SENSE FRESH CONTROL

Táto funkcia automaticky zabezpečuje optimálne podmienky na uchovávanie skladovaných potravín. Ak nastanú výkyvy, 6. zmysel Fresh Control ihneď obnoví ideálne podmienky. Výsledky sú vynikajúce: potraviny si uchovávajú sviežosť až štyrikrát dlhšie.

FUNKCIA FAST COOL (RÝCHLE CHLADENIE)

Pomocou funkcie Rýchle chladenie je možné zvýšiť kapacitu chladenia v chladiacom priestore. Použitie tejto funkcie sa odporúča pri vložení veľmi veľkého množstva potravín do chladiaceho priestoru. Funkciu zapnete stlačením tlačidla Rýchle chladenie. Pri zapnutí sa rozsvieti kontrolka Rýchle chladenie. Funkcia sa vypne automaticky po 6 hodinách alebo ju môžete zrušiť manuálne stlačením tlačidla Teplota mrazničky.

FRESH ZONE 0°

Zásuvka Fresh Zone 0° zaručuje rozsah teploty od -2 °C do 3 °C v závislosti od zvoleného nastavenia teploty chladničky a je ideálna na:

- uskladnenie mäsa, rýb a lahôdok;
- rýchle chladenie teplých jedál;
- rozmrazovanie pri nízkej teplote (bráni šíreniu mikroorganizmov)

Teplotu 0 °C môžete dosiahnuť za štandardných podmienok, keď je teplota chladiaceho priestoru nastavená na minimálnu teplotu.

Nezabudnite, že ak zmeníte teplotu chladničky, zmeníte tým aj teplotu zásuvky Fresh Zone 0°. Pamätajte, že zásuvka Fresh Zone 0° je mechanická funkcia, ktorá je aktívna celý čas a nedá sa vypnúť.

SVETLO CHLADNIČKY

Na osvetlenie chladiaceho priestoru sa používa LED svetlo, ktoré poskytuje lepšie osvetlenie a zaručuje veľmi nízku spotrebu energie. Ak systém LED osvetlenia nefunguje, obráťte sa na servis, aby ho vymenili.

Dôležité: Vnútročné osvetlenie chladiaceho priestoru sa zapne po otvorení dvierok chladničky. Ak dvierka necháte otvorené dlhšie ako 10 minút, osvetlenie sa automaticky vypne.

VENTILÁTOR + ANTIBAKTERIÁLNY FILTER

Ventilátor zlepšuje rozloženie teploty vnútri chladiaceho priestoru, čím napomáha uchovaniu kvality skladovaných potravín. Ak je na spotrebiči k dispozícii ventilátor, môže byť vybavený antibakteriálnym filtrom.

Vyberte ho zo škatuľky umiestnenej v nádobe na ovocie a zeleninu a vložte do krytu ventilátora.

Pokyny na výmenu filtra sa nachádzajú v škatuli s filtrom.

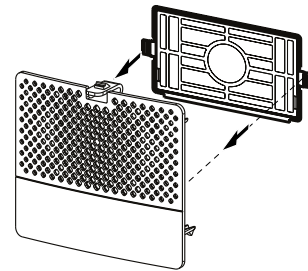
**TABUĽKA ALARMOV**

| DRUH ALARMU | Signalizácia | Príčina | Riešenie |
|---|--|--|--|
| Alarm pri otvorených dverách | Zvukový alarm je aktívny a kontrolka alarmu bliká. | Dvere chladiaceho a mraziaceho priestoru zostali otvorené viac ako 2 minúty. | Zatvorte dvere alebo stlačte tlačidlo Zastaviť alarm, čím stlmíte zvukový alarm. |
| Teplotný alarm | Zvukový alarm je aktívny a kontrolka alarmu zostáva svietiť. | Teplota vo vnútri mraziaceho priestoru nie je náležitá | Stlačte tlačidlo Zastaviť alarm, zvukový alarm sa vypne a kontrolka alarmu zostáva svietiť dovtedy, kým teplota nedosiahne < -10 °C. |
| Alarm Režim Party | Kontrolka Režim Party bliká a aktivuje sa zvukový alarm. | Uplynulo 30 minút od zapnutia Režimu Party. Je načase vybrať flašu z mrazničky (pre ďalšie informácie pozrite Návod na používanie a údržbu). | |
| Alarm dlhého výpadku napájania elektrinou | Kontrolka dlhého výpadku napájania zostáva svietiť a kontrolka alarmu bliká. | Dlhší výpadok napájania, ktorého dôsledkom môže byť nárast teploty vnútri na 0 °C. | Stlačte tlačidlo Zastaviť alarm, zvukový alarm sa vypne a kontrolka alarmu zostáva svietiť dovtedy, kým teplota nedosiahne < -10 °C. |
| Porucha | Na displeji blikajú 3 stredné LED kontrolky teploty chladničky. | Porucha spotrebiča. | Obráťte sa na servis. |

AKO USKLADŇOVAŤ POTRAVINY A NÁPOJE

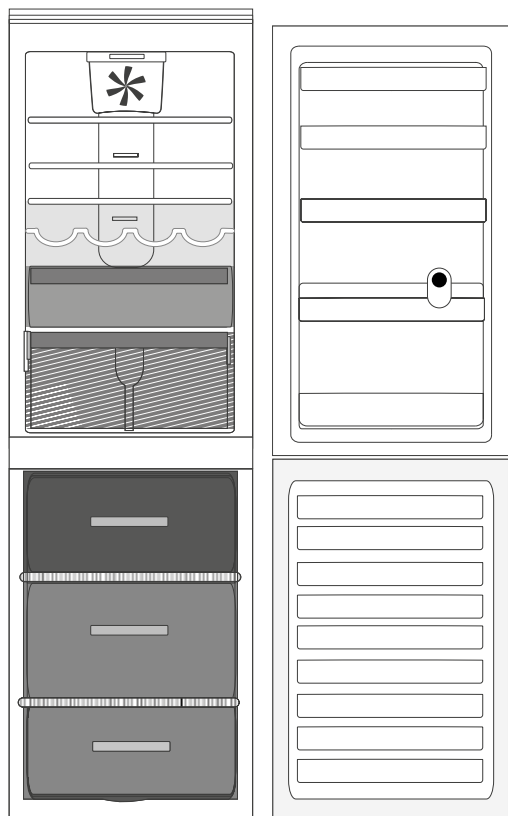

Legenda



MIERNA ZÓNA navrhnutá na skladovanie tropického ovocia, plechoviek, nápojov, vajec, omáčok, nakladanej zeleniny, masla, džemov

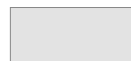

CHLADNÁ ZÓNA navrhnutá na skladovanie syrov, mlieka, bežných potravín, lahôdok, jogurtu



NAJCHLADNEJŠIA ZÓNA Odporúča sa na rýb, mäsa, studených nárezov.



ZÁSUVKA NA OVOCIE A ZELENINU



MRAZIACA ZÁSUVKA (MAXIMÁLNE CHLADNÁ ZÓNA) Odporúča sa na mrazenie čerstvých/varených potravín.



ZÁSUVKY MRAZNIČKY

Poznámka: Sivé sfarbenie v legende sa nezhoduje s farbou zásuviek

CHLADIACI PRIESTOR

Na balenie potravín používajte nádoby z recyklovateľných plastov, kovu, hliníka a skla a príľnavú fóliu.

Tekutiny a potraviny vydávajúce silný pach alebo náchylné na absorpciu pachov vždy skladujte v uzatvorených nádobách alebo ich prikryte.

Ak v chladničke skladujete malé množstvo potravín, odporúčame použiť poličky nad zásuvkou pre ovocie a zeleninu, pretože je to najchladnejšia oblasť chladničky.

Potraviny, ktoré vypúšťajú veľké množstvo etylénu, a tie, ktoré sú citlivé na tento plyn, ako je ovocie, zelenina a šalát, by mali byť vždy oddelené alebo zabalené, aby neskracovali trvanlivosť uskladnených potravín; napríklad neskladujte paradajky spolu s kivi alebo kapustou.

Aby ste sa vyhli prevrhnutiu fliaš, môžete použiť držiak na fľaše (dostupný pre niektoré modely).

Potraviny neskladujte príliš blízko pri sebe, aby sa zabezpečila dostatočná cirkulácia vzduchu.

MRAZIACI PRIESTOR

Mraznička je ideálne miesto na uchovávanie mrazených potravín, výrobu kociek ľadu a mrazenie čerstvých potravín v priestore mrazničky.

Maximálne množstvo kilogramov čerstvých potravín, ktoré možno zmraziť počas 24 hodín, je uvedené na výrobnom štítku (...kg/24 h). Ak chcete v mrazničke uložiť malé množstvo potravín, odporúčame použiť najchladnejšiu strednú časť priestoru mrazničky.

OPIS VÝROBKU

📄 [www](http://www.docs.whirlpool.eu) Produktový list, vrátane energetických údajov pre tento spotrebič si môžete stiahnuť z našej webovej stránky [docs.whirlpool.eu](http://www.docs.whirlpool.eu)

AKO ZÍSKAŤ NÁVOD NA POUŽÍVANIE A ÚDRŽBU

> 📄 [www](http://www.docs.whirlpool.eu) Stiahnite si Návod na používanie a ošetrovanie z našej webovej stránky [docs.whirlpool.eu](http://www.docs.whirlpool.eu) (môžete použiť tento QR kód), s uvedením obchodného kódu výrobku.

> Prípadne kontaktujte náš klientsky popredajný servis.



KONTAKTOVANIE NAŠICH POPREDAJNÝCH SLUŽIEB

Naše kontaktné údaje nájdete v záručnej knižke. Pri kontaktovaní nášho popredajného servisu pre zákazníkov uveďte, prosím, kódy z výrobného štítku vášho spotrebiča.

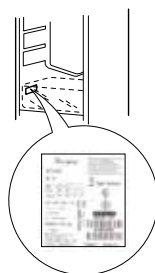

400010883802

Vytlačené v Taliansku