

Návod na použitie



ZÁSADY BEZPEČNOSTI A VŠEOBECNÉ ODPORÚČANIA

1. Obal

Obal môže byť v plnom rozsahu recyklovaný, ako to potvrdzuje symbol recyklácie .

2. Vybalenie spotrebiča a kontrola obsahu

Po odbalení skontrolujte, či spotrebič nie je poškodený a či sa dvierka správne zatvárajú. Ak máte pochybnosti, požiadajte o pomoc kvalifikovaného technika alebo miestneho predajcu.

3. Pred prvým použitím spotrebiča

- Spotrebič je navrhnutý na prevádzku pri minimálnej teplote okolia 5 °C.
- Správna činnosť spotrebiča sa testuje u výrobcu. Po tomto teste by mohli zostať kvapky/škvryny od vody, ktoré zmiznú po prvom umývaní.

4. Úspora energie a vody

- Riad neoplachujte pod tečúcou vodou.
- Vždy používajte úplne naplnený spotrebič. Ak sa naplnil iba jeden kôš, zvolte program umývania „1/2 náplň/Multizone“ (ak je k dispozícii).
- Ak sú k dispozícii ekologické zdroje energie, ako je vyhrievanie solárnymi panelmi, tepelné čerpadlá alebo centralizované vykurovacie systémy, spotrebič je možné pripojiť k prívodu teplej vody s maximálnou teplotou 60 °C. Uistite sa, že hadica prívodu vody je správneho typu („max. 70 °C“ alebo „max. 90 °C“).

5. Bezpečnosť detí

- Obalový materiál udržiavajte mimo dosahu detí.
- Nedovoľte deťom hrať sa so spotrebičom.
- Umývací prostriedok, leštiaci prostriedok a soľ uložte na suchom mieste, mimo dosahu detí.

6. Bezpečnostné upozornenia

- Tento spotrebič môžu používať deti od 8 rokov veku a osoby so zníženými fyzickými, sensorickými a mentálnymi schopnosťami alebo s nedostatkom skúseností a znalostí, pokiaľ sú pod dozorom, alebo dostali pokyny týkajúce sa používania spotrebiča bezpečným spôsobom a rozumejú hroziacim nebezpečenstvám. Deti sa so spotrebičom nesmú hrať. Čistenie a používateľskú údržbu nesmú vykonávať deti bez dozoru.
- Spotrebič nepoužívajte vonku.
- V blízkosti spotrebiča neskladujte horľavé materiály.
- Voda v spotrebiči nie je pitná.
- V spotrebiči nepoužívajte rozpúšťadlá: hrozí nebezpečenstvo výbuchu!
- Pozor pri otvorených dvierkach: nebezpečenstvo potknutia sa!
- Otvorené dvierka spotrebiča môžu udržať iba hmotnosť vybratého koša spolu s riadom. Nepoužívajte otvorené dvere ako podstavec, nesadajte si na ne ani na ne nestúpajte.
- Predmety, ktorými by ste sa mohli poraniť (napr. nože), musia byť uložené v košíku špičkou otočenou smerom nadol. Dlhé kuchynské pomôcky musíte vložiť vodorovne do horného koša, otočené špičkou smerom k zadnej časti spotrebiča.
- Pred akýmkoľvek úkonom, čistením alebo údržbou odpojte spotrebič od elektrickej siete a zatvorte ventil prívodu vody; odpojte aj v prípade poruchy.
- Opravy a technické zmeny môže vykonať výhradne kvalifikovaný technik.
- Tento spotrebič nie je určený na použitie bez dekoračného taniera. Uistite sa, že každé nainštalované zariadenie obsahuje dekoračný tanier.

7. Odolnosť voči mrazu

Ak je spotrebič umiestnený v miestnosti, kde by mohol byť vystavený mrazu, musíte ho úplne vyprázdniť. Zatvorte prívodný ventil vody, odpojte prívodnú a odtokovú hadicu a potom nechajte vytečť vodu. Skontrolujte, či je v zásobníku aspoň 1 kg rozpustenej regeneračnej soli, ktorá ochráni spotrebič až do teploty -20 °C. Keď sa program obnoví, zobrazí sa chybové hlásenie (pozrite si stranu 14).

„F6 E1“ – spotrebič musí zostať aspoň 24 hodín pri teplote prostredia min. 5 °C.

Po odstránení uvedených chýb bude nevyhnutné vykonať RESET spotrebiča (pozrite si kapitolu „Čo robiť, ak...“).

8. Spôsob likvidácie

- Tento spotrebič sa vyrába z recyklovateľných materiálov. Ak sa rozhodnete spotrebič vyradiť, pri jeho likvidácii postupujte podľa miestnych predpisov o likvidácii odpadu. Zneškodnite ho odrezaním prívodného elektrického kábla.
- Aby ste predišli nebezpečným situáciám pre deti (napr. nebezpečenstvo udusenía), znehodnoťte zámok dvierok, aby sa nedali zatvoriť.
- Tento spotrebič je označený v súlade s európskou smernicou 2002/96/ES o likvidácii elektrických a elektronických zariadení (WEEE). Zabezpečením správnej likvidácie tohto výrobku pomôžete predchádzať potenciálnym negatívnym dopadom na životné prostredie a zdravie ľudí. Nesprávna likvidácia spotrebiča

tohto typu spolu s odpadom z domácnosti by mohla mať negatívny dopad na životné prostredie. Symbol  na spotrebiči alebo na sprievodných

dokumentoch znamená, že s týmto výrobkom sa nesmie zaobchádzať ako s odpadom z domácnosti, ale treba ho odovzdať v zbernom stredisku pre elektrické a elektronické zariadenia.

- Likvidácia musí byť vykonaná v súlade s predpismi na ochranu životného prostredia pre likvidáciu odpadov. Podrobnejšie informácie o manipulácii, likvidácii a recyklácii spotrebiča vám poskytnú na obecnom úrade, v zberných surovinách alebo v predajni, kde ste spotrebič kúpili.

Vyhlasenie o zhode EÚ

Tento spotrebič bol navrhnutý, vyrobený a distribuovaný v súlade s nasledujúcimi smernicami EÚ: 2006/95/ES, 89/336/ES, 93/68/ES a 2011/65/ES (smernica RoHS).

Záruka neplatí v prípade porúch spôsobených nesprávnym používaním spotrebiča.

Vyhradzujeme si právo na vykonanie technických úprav.

Kapacita umývačky riadu: 13 súprav

POPIS UMÝVAČKY RIADU

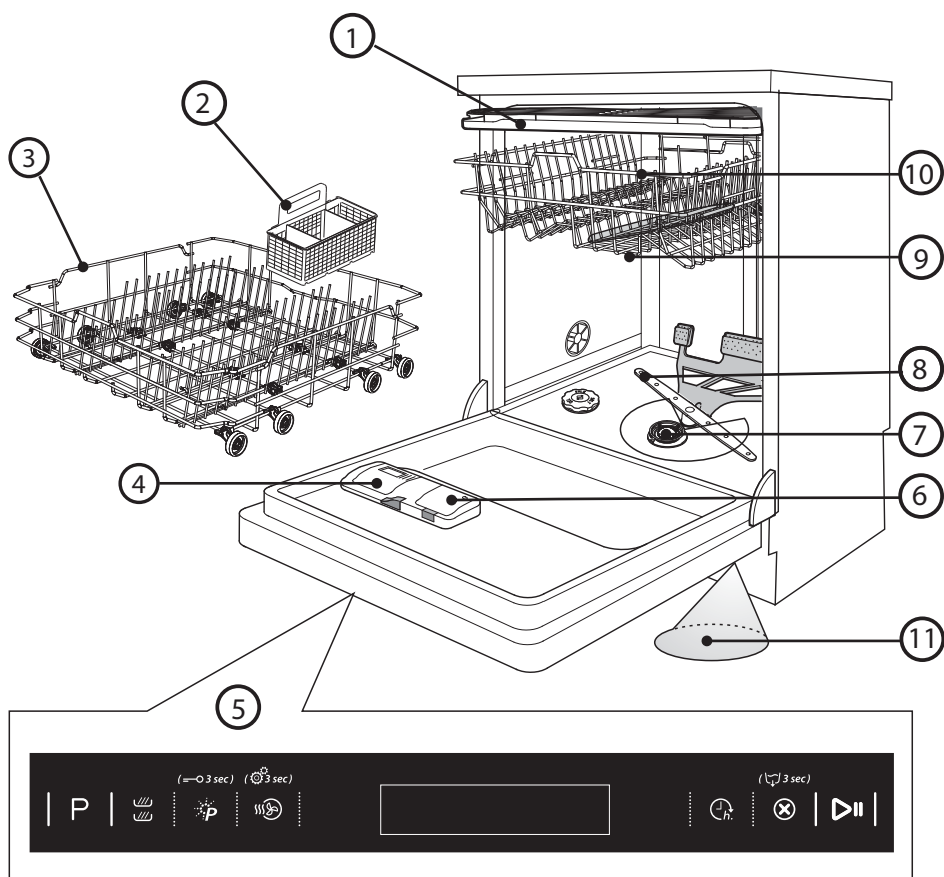

- | | | |
|--|-----------------------------------|---|
| ① - Kôš na príbor | ⑤ - Ovládací panel | ⑨ - Horné umývacie rameno |
| ② - Košík na príbor | ⑥ - Dávkač leštiaceho prostriedku | ⑩ - Vrchný kôš |
| ③ - Spodný kôš | ⑦ - Filter | ⑪ - Svetlo na podlahe (ak je vo výbave) |
| ④ - Priehradka pre umývací prostriedok | ⑧ - Spodné umývacie rameno | |

i Umiestnenie ovládacieho panela sa môže líšiť v závislosti od konkrétneho modelu umývačky riadu.

POPIS OVLÁDACIEHO PANELA

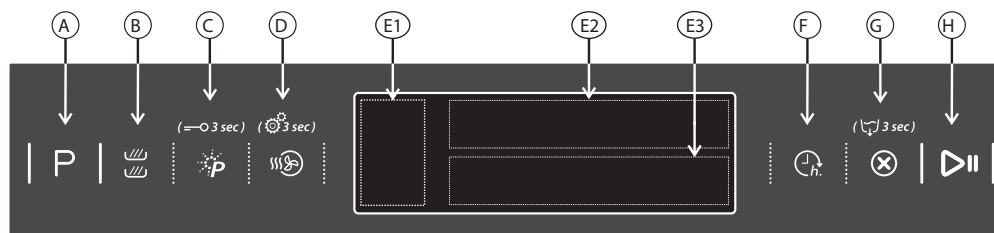

- | | |
|--|---|
| Ⓐ - Tlačidlo na voľbu programu | Ⓔ - Displej - informačná oblasť |
| Ⓑ - Tlačidlo Multizone | Ⓕ - Displej - stavová oblasť |
| Ⓒ - PowerClean®/blokovanie tlačidiel (stlačiť a podržať 3 s) | Ⓖ - Posunutie štartu |
| Ⓓ - PowerDry®/nastavenia (stlačiť a podržať 3 s) | Ⓖ - Zrušiť/resetovať (pri stlačení a podržaní na 3 s sa vypustí voda) |
| Ⓔ - Displej - oblasť možností | Ⓕ - Spustiť/pozastaviť |

i Umiestnenie niektorých symbolov sa môže líšiť v závislosti od konkrétneho modelu umývačky riadu.

PRVÉ POUŽITIE

Po pripojení spotrebiča k zdroju napájania je zariadenie potrebné naprogramovať. Displej prevedie používateľa konfiguráciou spotrebiča na prvé použitie.

1. Výber jazyka

SLOVENSKY
P =NIE, DII =ANO

Ak chcete zvoliť uprednostnený jazyk, stlačte tlačidlo [P]. Potvrďte stlačením tlačidla [DII].

Po potvrdení jazyka bude spotrebič prechádzať cez jednotlivé nastavenia.

2. Nastavenie tvrdosti vody

TURDOSŤ VODY
<1=Min, 7=Max>

Tvrdosť vody je predvolene nastavená na úroveň 4. Ak chcete zmeniť úroveň tvrdosti vody, opakovane stláčajte tlačidlo [P].

Svoj výber potvrďte stlačením tlačidla [DII]. Úroveň je potrebné nastaviť podľa nasledujúcej tabuľky.

TURDOSŤ VODY = 4
P =NIE, DII =ANO



Umyváacie prostriedky



Pri použití prášku alebo gélu musíte pridať regeneračnú soľ a nastaviť stupeň tvrdosti vody podľa pokynov v nasledujúcej tabuľke.



Aj keď používate tablety obsahujúce soľ, vždy bude nevyhnutné pridať regeneračnú soľ.

1. U dodávateľa vody ste zistili, že tvrdosť vody je...			2. ... zadajte túto hodnotu na umývačke riadu		Vyžaduje sa SOĽ
Nemecké stupne °dH	Francúzske stupne °fH	Anglické stupne °eH	Úroveň tvrdosti vody	Zadaná hodnota sa zobrazí na displeji.	
0-5	0-9	0-6,3	Mäkká	1	ÁNO
6-10	10-18	7-12,6	Stredná	2	
11-15	19-27	13,3-18,9	Priemerná	3	
16-21	28-37	19,6-25,9	Mierne tvrdá	4	
22-28	38-50	26,6-35	Tvrdá	5	
29-35	51-63	35,7-44,1	Veľmi tvrdá	6	
36-50	64-90	44,8-62,4	Mimoriadne tvrdá	7	

3. Plnenie zásobníka soli

DOPLŇOVANIE
VODY

NALEJTE 1,5L
DII = HOTOVO

VODY DO
DII = HOTOVO

NADRŽE NA SOĽ
DII = HOTOVO

DOPLŇOVANIE
SOLI

NASYPTE 1KG
DII = HOTOVO

SOLI DO
DII = HOTOVO

NADRŽE NA SOĽ
DII = HOTOVO

Keď je nastavená tvrdosť vody, zásobník soli je potrebné naplniť vodou a špeciálnou regeneračnou soľou. Najskôr je potrebné zásobník naplniť 1,5 litrom čistej vody.

Operáciu potvrďte stlačením tlačidla [DII].

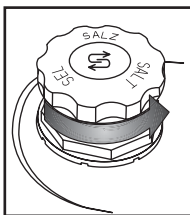

Odskrutkujte uzáver.

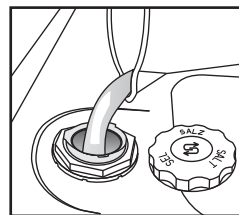

Zásobník soli naplňte vodou.

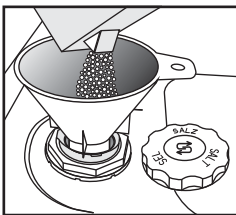

Pridajte 1 kg špeciálnej regeneračnej soli určenej výlučne pre umývačky riadu. Iný druh soli sa nesmie používať.

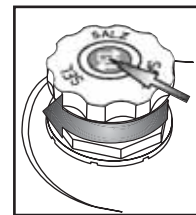

Zaskrutkujte uzáver.



Zvyšky soli okolo uzáveru bude treba odstrániť. Únik slaného roztoku alebo kryštálikov soli môže spôsobiť vážne a nenapraviteľné poškodenie antikorových častí.

4. Obsluha v závislosti od druhu umývacieho prostriedku

DRUH POUŽÍVANÉHO
DETERGENTU

POUŽÍVATE
P =NIE, ▷|| =ANO

TABLETY
P =NIE, ▷|| =ANO

“ALL IN ONE”?
P =NIE, ▷|| =ANO

V tomto kroku je mimoriadne dôležité vybrať si, aký druh umývacieho prostriedku sa použije (**tableta/kapsula** alebo **gél/prášok**).

Ak na umývanie uprednostňujete používanie multifázového umývacieho prostriedku v podobe tablety alebo kapsuly - stlačte tlačidlo  a prejdite na krok **6. Postup otvorenia kohútika** na nasledujúcej strane.

Na displeji bude svietiť symbol .

Ak na umývanie uprednostňujete používanie gélového alebo práškoveho umývacieho prostriedku - stlačte tlačidlo  a prejdite na krok **5. Postup používania leštidla**.

5. Postup používania leštidla*

*Ak bol v predchádzajúcom kroku zvolený multifunkčný umývací prostriedok, spotrebič preskočí tento krok.

DOPLŇOVANIE
LEŠTIDLA

NALEJTE LEŠTIDLO
▷|| = HOTOVO

DO DÁVKOVAČA
▷|| = HOTOVO

Stlačením praveho tlačidla otvorte uzáver dávkovača leštidla.

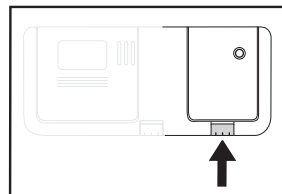

Dávkovač leštidla naplníte po rysku **MAX** (pribl. 150 ml).

Dávajte pozor, aby ste pri plnení dávkovača nerozliali leštiaci prostriedok.

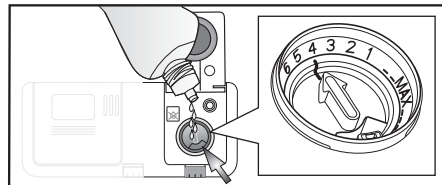

Po naplnení riadne uzavrite uzáver a okamžite utrite rozliaty leštiaci prostriedok. Takto zamedzíte nadmernej tvorbe peny, ktorá by mohla nepriaznivo ovplyvniť umývanie.

Operáciu potvrdte stlačením tlačidla .

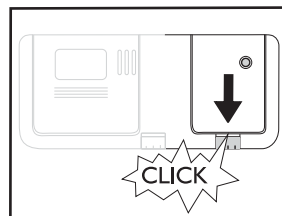

Nastavenie dávkovania leštiaceho prostriedku (nie je potrebné pri používaní tabliet/kapsúl)

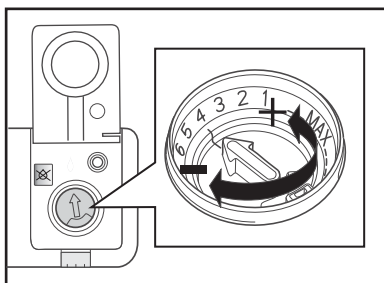

Množstvo leštiaceho prostriedku možno prispôsobiť používanému umývaciemu prostriedku. Čím je nastavenie nižšie, tým menej leštiaceho prostriedku sa bude dávkovať (*nastavenie z výroby: poloha 4*).

Stlačte tlačidlo, aby ste otvorili uzáver. Mincou alebo podobným predmetom otočte šípku do zelenej polohy. Po upravení polohy dávkovania kryt opäť zatvorte.



Ak sú na riade pruhy: nastavte dávkovanie leštiaceho prostriedku do nižšej polohy (1-3). Ak riad nie je úplne vysušený: nastavte dávkovanie na vyšší stupeň (5-6).
Plastový riad sa ťažko suší a situáciu nezlepší ani nastavenie vyššieho stupňa dávkovania. Môže sa stať, že umývacie prostriedky s leštidlom budú účinné iba pri dlhších programoch. Pri krátkych programoch sa môžu vyskytnúť zvyšky umývacieho prostriedku (v takom prípade používajte práškove umývacie prostriedky). Umývacie prostriedky obsahujúce leštidlo zvyčajne vytvárajú veľa peny.

6. Postup otvorenia kohútika

OTVORENIE
VODNÉHO VENTILU

OTVORTE
▷|| = HOTOVO

VODNÝ VENTIL
▷|| = HOTOVO

Skontrolujte, či je otvorený vodovodný kohútik. Ak je uzavretý, otvorte ho a otvorenie si otvorte stlačením tlačidla .

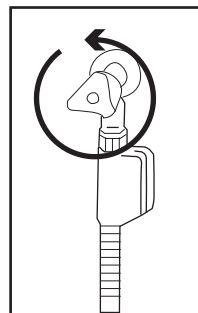

7. Postup prvého cyklu

PRVÝ CYKLUS
UMÝVANIA

ZAPNITE
▷|| = OK



INTENZ. CYKLUS
▷|| = OK

PRE UKONČENIE
▷|| = OK

NASTAVENIA
▷|| = OK

Pred bežným použitím spotrebiča vám odporúčame spustiť cyklus **Intenziv**, ktorý zabezpečí kalibráciu spotrebiča.

Pridajte umývací prostriedok do komory dávkovača **A** (pozrite nižšie) a stlačte tlačidlo .

Stlačením tlačidla  zvolte program **Intenziv**, stlačte tlačidlo  a zavrite dverka spotrebiča.

Prvý cyklus môže byť až o 20 minút dlhší vzhľadom na proces automatickej kalibrácie.

Po skončení tohto procesu je spotrebič pripravený na bežné používanie.

PRIDANIE UMÝVACIEHO PROSTRIEDKU

 **POUŽÍVAJTE LEN UMÝVACÍ PROSTRIEDOK URČENÝ VÝLUČNE PRE UMÝVAČKY RIADU V SÚLADE S ODPORÚČANIAMÍ DODÁVATEĽA.** 

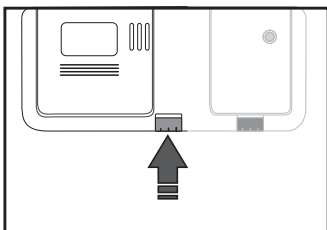

Stlačením ľavej sivej zámky otvorte dávkovač umývacieho prostriedku.

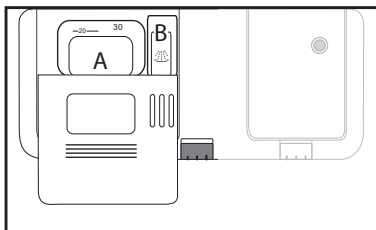

Vnútri sa nachádzajú dve komory na umývací prostriedok. Komora **A** je určená na umývací prostriedok používaný v rámci hlavného umývania. Komora **B** je určená pre ďalšiu dávku umývacieho prostriedku.

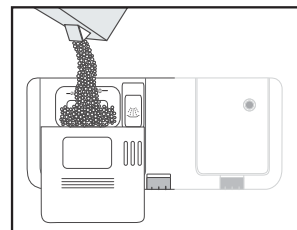

Pridajte umývací prostriedok: prášok/gél do komory **A**.

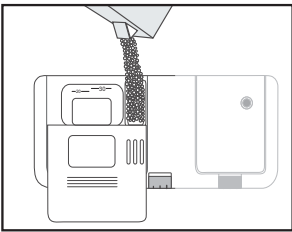

Keď je riad veľmi znečistený, komoru **B** naplňte 5 g umývacieho prostriedku.

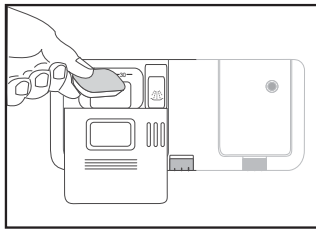

Ak sa použije multifunkčný umývací prostriedok v jednej dávke (tableta/kapsula), je potrebné ho vložiť do komory **A**. Je potrebné zvoliť možnosť **Tableta!**

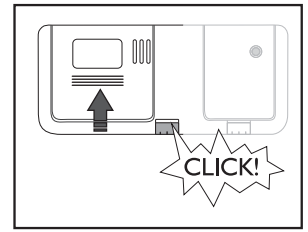

Stlačením príslušného rebrovania zatvorte kryt.



Používajte jednu tabletu/kapsulu pre jeden cyklus, vloženú do dávkovača umývacieho prostriedku. Niektoré typy tabliet/kapsúl sa možno počas kratších cyklov (**Jemné, Rýchly**) nerozpustia úplne. Umiestnenie tablety/kapsuly na dno vaničky zdokonalí rozpúšťanie a umývanie.

PLNENIE KOŠOV



Riاد ukladajte tak, aby v nádobách neostávala zvyšková voda a aby sa umývacie ramená mohli voľne otáčať. Používajte výhradne riad určený na umývanie v umývačke riadu. V umývačke riadu **neumývajte** drevené, hliníkové, cínové predmety, strieborné príbory ani riad s dekoráciami (bez smaltu). Pri umiestňovaní riadu (napr. tanierov, misiek, hrncov) do košov sa uistite, že voda môže stekať nadol.

Kôš na príbor

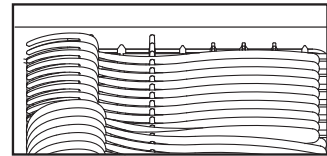
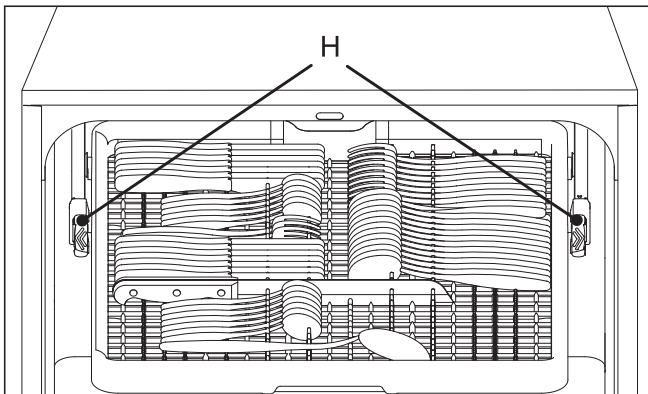

Dlhé náradie sa môže vložiť do **prednej časti koša** (ak sa dlhé náradie nezmestí do koša na príbory, môže byť uložené na sklápacie klapky vrchného koša).

Dlhé nože vkladajte rúčkou smerom doľava.

Ako vybrať kôš na príbor (ak je k dispozícii) - Niekedy môže byť užitočné vybrať kôš na príbor, čím sa uľahčí vkladanie pohárov na stopke do horného koša.

- Pred vybratím koša otvorte dve zarážky (**H**). Keď je kôš na príbor zasunutý, zarážky musia byť vždy zaistené.

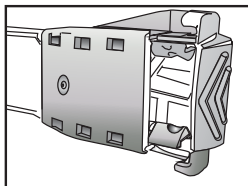

OTVORENÉ

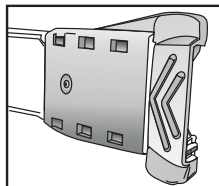

UZAVRETÉ

Vrchný kôš

Do vrchného koša môžete vkladať poháre, hrnčeky, misky. Na pravú stranu koša je možné vkladať drobné riady (hrnčeky na čaj alebo kávu).

Sklopné klapky **A** sa dajú otvoriť a použiť na vkladanie pohárov na stopkách, dlhých nástrojov alebo šálok na kávu.

Držiaky tanierov **B** sa môžu sklopiť, aby bolo možné vložiť misky.

A – UZAVRETÉ

A – OTVORENÉ

AK CHCETE OTVORIŤ A:

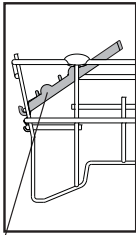
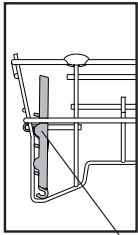

Otočte klapku smerom vpravo a zaveste na kôš.

A

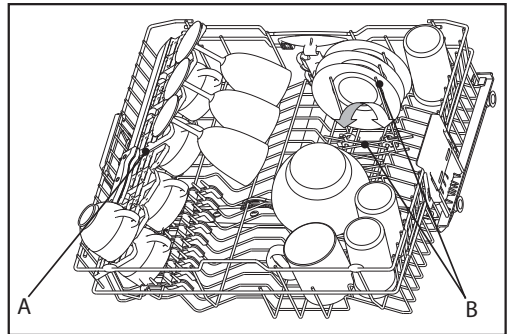

A

B



Keď kôš uvediete do spodnej polohy, môžete vkladať aj dezertové riady (s \varnothing do 20 cm). Pozrite si pokyny nižšie na nastavenie výšky horného koša.

Ako nastaviť výšku horného koša (ak je k dispozícii) - Niekedy je užitočné nadvíhnuť horný kôš, čím sa získa priestor v spodnom koši. Ak potrebujete vložiť poháre na dlhých stopkách, spustíte ho nadol.

- Uchopte a potiahnite smerom von bočné rukoväť **C** (musia byť na rovnakej úrovni) a nadvíhnete alebo spustíte spodný kôš.

Ako vybrať horný kôš (ak je k dispozícii) - Niekedy môže byť užitočné vybrať horný kôš, čím sa uľahčí vkladanie veľkého riadu do spodného koša.

- Otvorte dve zarážky **D**, aby sa dal kôš vybrať. Keď je vrchný kôš zasunutý, zarážky musia byť vždy zatvorené.

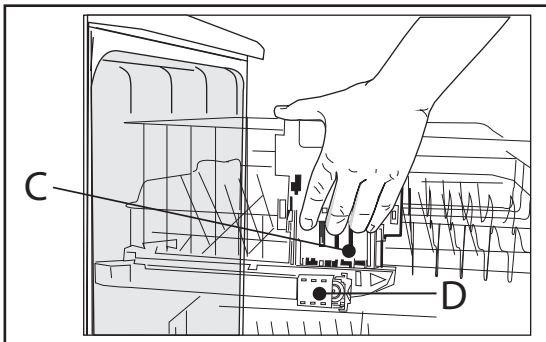

C

D

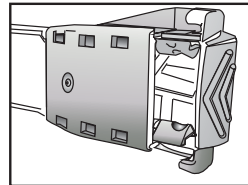

UZAVRETÉ

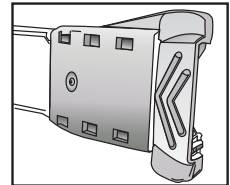

OTVORENÉ

Spodný kôš

Do spodného koša môžete vložiť taniera a hrnce.

Vertikálne stojany na taniere **E** môžete sklopiť, čím sa vytvorí viac priestoru na vloženie hrncov.

Po zvolení možnosti **Multizone**, košík na príbor **F** (k dispozícii u niektorých modelov) môžete vložiť do spodného koša.

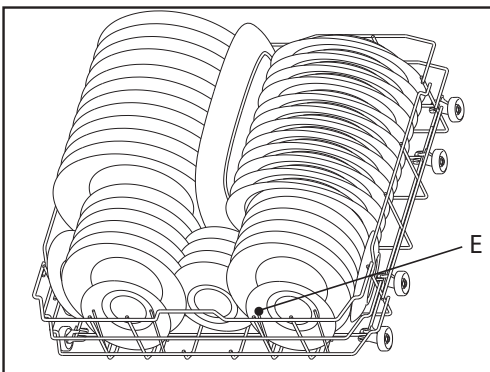

E

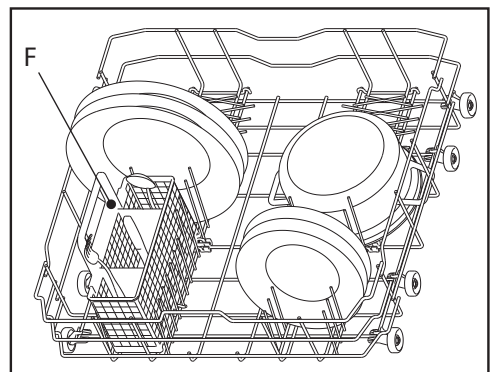

F

Ako používať režim PowerClean®

Režim **PowerClean®** používa špeciálny vodný prúd na poskytnutie intenzívneho umývania pre plytké riady a panvice vložené do stredu oblasti pre režim PowerClean®.

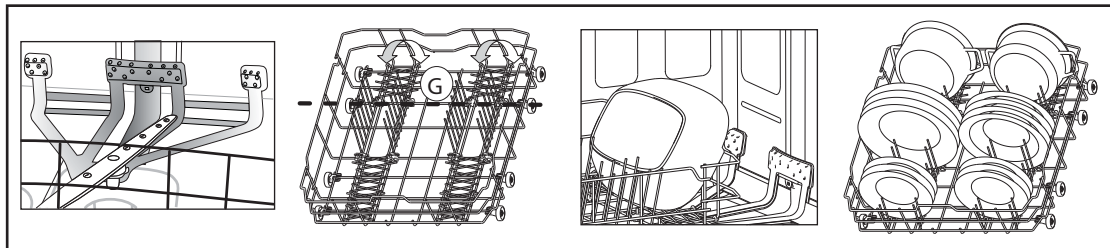

1. Upravte priestor na umývanie **G** intenzívneho programu **PowerClean®** tak, že sklopíte zadné držiaky tanierov, aby sa sem zmestili hrnce.
2. Vložte vertikálne naklonené hrnce a kastroly do oblasti umývania intenzívnym programom PowerClean®. **Hrnce musia byť naklonené smerom k prúdom vody.**

PROGRAMOVANIE

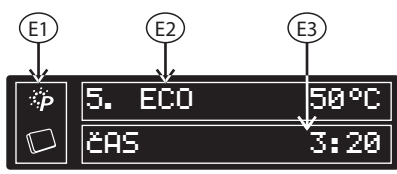

Zoznam dostupných programov a možností nájdete v tabuľke programov na ďalšej stránke. Ak chcete zapnúť spotrebič, stlačte tlačidlo **[P]**.

Stlačením tlačidla **[P]** vyberte program podľa úrovne znečistenia riadu a tabuľky **Program**. Na displeji sa zobrazia informácie:

- (E1) Ďalšie aktívne možnosti
- (E2) Signalizácia zvoleného programu
- (E3) Krátky popis programu a trvanie programu, priebeh programu

Keď sa zvolí program, doplnkové možnosti alebo **Oneskorenie**, stlačte tlačidlo **[▶]** a zavretím dvierok do 3 sekúnd spustíte zvolený program.

Ak chcete pozastaviť program (napr. ak chcete vložiť nejaký predmet):

- Stlačte tlačidlo **[▶]** alebo otvorte opatrne dvierka (program sa pozastaví) a vložte príslušné predmety (**dávajte pozor na HORÚCU paru!**).
- Stlačte tlačidlo **[▶]** a zavretím dvierok do 3 s znovu spustíte cyklus (*program obnoví cyklus od okamihu prerušenia*).

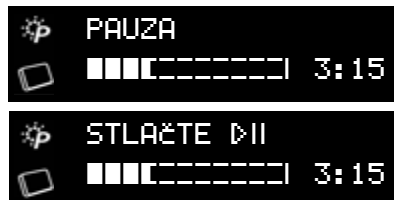

Zrušenie alebo zmena prebiehajúceho programu:

- Stlačením a podržaním tlačidla **[X]** na 3 sekundy zrušíte spustený program (voda sa bude vypúšťať približne 1 minútu a následne sa spotrebič vypne).
- Krátkym stlačením tlačidla **[P]** zariadenie opäť uvediete do činnosti.
- Stlačením tlačidla **[P]** zvolíte nový program.
- Stlačte tlačidlo **[▶]** a zatvorte dvierka.

Počas doby trvania programu sa priebeh programu zobrazuje na displeji (v podobe paličky) spolu s fázou programu a časom do skončenia programu:

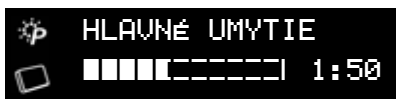

V závislosti od cyklov bude displej uvádzať doplnkové informácie:

- **6. ZMYSEL** - s animáciou (na lište) - snímač prispôbuje čas, spotrebu energie a vody podľa stupňa znečistenia riadu. Ponúka len program **6. Zmysel**.
- **HLAVNÉ UMYTIE** - hlavné umývanie.
- **HORÚCI OPLACH/OPLACH** - oplachovacia fáza programu.
- **AKTÍVNE SUŠENIE** - sušenie pomocou technológie PowerDry®.
- **SUŠENIE** - sušiacia fáza programu.
- **KALIBRÁCIA** - spotrebič kalibruje svoj snímač.

Po ukončení programu sa na displeji zobrazí:



Na displeji sa môžu zobrazíť doplnkové informácie:

- **DOPLNIŤ LEŠTIDLO** - doplňte leštiaci prostriedok.
- **DOPLNIŤ SOL'** - doplňte zásobník soli.
- **KONTROLA FILTRA** - v prípade potreby vyčistite filtre.



















































Po 30 sekundách sa spotrebič vypne.



Otvorte dvierka spotrebiča (**dávajte pozor na horúcu paru!**) a vyprázdnite koše, počínajúc spodným košom.

V prípade potreby doplniť zásobník soli alebo dávkovač leštiaceho prostriedku vám odporúčame tieto činnosti vykonať tesne pred spustením nasledujúceho cyklu.

TABUĽKA PROGRAMOV

Program			Popís programu (Informácie o vkladaní)	Doplnkové voliteľné funkcie	Umývací prostriedok		Spotreba		Trvanie programu ^a (minút(y))	Fáza sušenia
Č.	Názov	°C			A	B	Voda (litre)	Energia (kWh)		
1	6. Zmysel	40-70 °C	Používa sa na bežne špinavý riad so zaschnutými zvyškami jedál. Sníma úroveň znečistenia riadu a podľa toho nastavuje program. Počas snímání úroveň znečistenia senzorom sa na displeji zobrazí animácia a aktualizuje sa dĺžka cyklu. Pri tomto programe sa funkcia PowerClean® aktivuje automaticky. Ak chcete túto funkciu deaktivovať, stlačte tlačidlo PowerClean® na ovládacom paneli.	     	X	X	7,5-13	0,95-1,45	85-165	Úplné
2	Predumytie	Studená	Riad, ktorý sa bude umývať neskôr.	   	—	—	4,0	0,01	14-16	Žiadna
3	Jemné	40 °C	Mierne zašpinený riad, napríklad poháre a šálky.	    	—	X	10,5	0,85	105-114	Úsporné
4	Rýchly	45 °C	Mierne zašpinený riad, bez zaschnutých zvyškov jedál.	   	—	X	11,0	0,85	30-50	Žiadna
5	Eco^b	50 °C	Bežne zašpinený riad. Štandardný program, najefektívnejší čo sa týka kombinácie spotreby energie a vody.	     	X	X	10,0	0,822	200	Úplné
6	1h Wash&Dry	55 °C	Málo alebo normálne zašpinený riad. Vhodné pre doposiaľ nezaschnuté a nové nečistoty.	    	X	X	11,0	1,30	60	Úplné
7	Denný	60 °C	Bežne zašpinený riad.	    	X	X	11,0	1,15	80-90	Úplné
8	Intenzív	65 °C	Program odporúčaný pre veľmi špinavý riad, vhodný hlavne pre panvice a hrnce.	     	X	X	15,0	1,60	145-155	Úplné
9	Tichý	50 °C	Bežne zašpinený riad, šetrné a tiché umývanie vďaka tlaku spodného umývacieho ramena.	   	X	X	14,0	1,20	290-299	Úplné
10	Parný	70 °C	Program zahŕňa použitie pary na umývanie veľmi zašpineného riadu, panvíc a hrncov. Riad nemusíte namáčať ani vopred ručne umývať.	     	X	X	14,5	1,75	165-175	Úplné

a. Uvedené hodnoty programu boli získané v normálnych podmienkach a vo východiskovom nastavení. Údaje sa môžu líšiť v závislosti od okolitých podmienok a použitých funkcií. Pri programoch so senzorom môžu rozdiely dosiahnuť až 20 minút, a to v dôsledku automatickej kalibrácie systému.

b. Program zodpovedajúci údajom na štítku s energetickými údajmi zodpovedá norme EN 50242. – Poznámka pre testovacie laboratória: podrobné informácie o porovnávacích skúškach a iných testoch získate na nasledujúcej adrese: „contact@whirlpool.com“.

Spotreba energie v: Stav pokoja: 1,50 W/Stav vypnutia: 0,50 W.

DOPLNKOVÉ MOŽNOSTI

S každým programom je možné používať doplnkové možnosti. Úplný zoznam dostupných možností použiteľných so špecifickými programami nájdete v tabuľke **Tabuľka programov** na predchádzajúcej strane. Všetky aktívne možnosti sú zobrazené na displeji v **oblasti možností**.



Multizone - umožňuje vám zvoliť zóny umývania. Stlačením tlačidla zvolíte zóny umývania:

1. Umývanie všetkých košov (*predvolené*).
2. Umývanie horného košíka a koša na príbory. Na displeji svieti symbol
3. Umývanie spodného koša a košíka na príbory. Na displeji svieti symbol

Na displeji sa zobrazia všetky informácie.

Keď je funkcia aktívna, na displeji sa rozsvieti symbol



PowerClean®/Zamknutie - vďaka prídavným výkonným dýzám táto funkcia umožňuje intenzívnejšie a účinnejšie umývanie v spodnom koši, v špecifickej oblasti. Keď je funkcia aktívna, na displeji sa rozsvieti symbol . Ak chcete zablokovať alebo odblokovať ovládací panel, stlačte tlačidlo a podržte ho 3 sekundy. Keď je zvolená táto voliteľná funkcia, zabráni sa tomu, že deti náhodne zapnú umývačku riadu stlačením tlačidiel.

Ak chcete aktivovať túto možnosť, tlačidlo podržte stlačené 3 sekundy - na displeji sa zobrazí **ZAMKN. TLAČID. Zapnuté**.

Rovnakým spôsobom postupujte pri odblokovaní panelu - na displeji sa zobrazí **ZAMKN. TLAČID. Uprnuté**.

Keď je aktívne blokovanie tlačidiel, v prípade stlačenia ľubovoľného tlačidla sa na displeji zobrazí **ZAMKN. TLAČID. Zapnuté**.



(=O 3 sec)

PowerDry®/Nastavenia - táto technológia zaručuje dokonalé vysušenie riadu v priebehu procesu kondenzácie, ktorý prebieha v umývačom priestore. Keď je táto možnosť aktívna, na displeji sa rozsvieti symbol .

Podržaním tlačidla na 3 sekundy prejdete na nastavenie možností. Blížšie informácie o konfigurácii nájdete na strane 12.



Oneskorenie - opakovaným stláčaním tlačidla oneskoríte spustenie programu.

Dá sa nastaviť doba 0:30 až 24 hodín. Pri každom stlačení tlačidla sa oneskorenie spustenia zvýši o:

- 0:30, ak je výber nižší ako 4 hodiny,
- 1:00, ak je výber nižší ako 12 hodín,
- 4 hodiny, ak je výber vyšší ako 12 hodín.

Potom stlačte tlačidlo . Umývací proces sa začne po uplynutí nastaveného času.

Ak je túto možnosť potrebné zrušiť, opakovane stláčajte tlačidlo **Oneskorenie**.

Na displeji sa zobrazí:

Kontrolka „“ bude blikať.

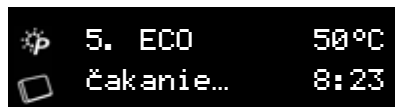

(=X 3 sec)

Zrušiť/Reset - stlačením tohto tlačidla vypnete ovládací panel. V prípade podržania na 3 sekundy v priebehu programu dôjde k zrušeniu programu a vypusteniu vody.

V prípade stlačenia počas programu a výberu oneskoreného spustenia dôjde k zrušeniu výberu a návratu k predchádzajúcemu zvolenému cyklu a možnosti.



SPUSTIŤ/POZASTAVIŤ - ak potrebujete pozastaviť cyklus, stlačte toto tlačidlo alebo otvorte dverka v priebehu cyklu.

Aby ste cyklus znovu spustili, stlačte toto tlačidlo a do 3 sekúnd zatvorte dverka.





Indikátor prevádzky (ak je vo výbave) - kontrolka LED, ktorej svetlo sa premieta na podlahu, signalizuje činnosť umývačky riadu.

NASTAVENIA



Stlač P aby
výber z Ponuky

Stlač DII
Pre zmenu

Ak chcete zmeniť parametre spotrebiča, tlačidlo  podržte stlačené 3 sekundy.
Na displeji sa zobrazí slovo „NASTAVENIA“. Rolujte stlačením tlačidla  pre zmenu hodnôt.
Pre opustenie nastavení v ktoromkoľvek kroku stlačte tlačidlo .

1. Tableta



P TABLETA
 DII Zapnutá

Ak chcete povoliť alebo zakázať možnosť Tablet, stlačte tlačidlo .
Pre prechod na ďalšie nastavenie stlačte .
Keď je táto možnosť zapnutá, na displeji sa rozsvieti symbol .

P TABLETA
DII Vypnutá



2. Zvuk

P ZVUK
DII Zapnutý

Ak chcete povoliť alebo zakázať zvuk, stlačte tlačidlo .
Pre prechod na ďalšie nastavenie stlačte .



3. Stupeň tvrdosti vody

P TURD. VODY
DII Stupeň 4

Ak chcete zmeniť tvrdosť vody, stláčajte tlačidlo .
Informácie ohľadom nastavenia správnej úrovne podľa tvrdosti vody nájdete v tabuľke na strane 4.
Potvrďte tlačidlom .

4. Jas obrazovky

P JASNOSŤ
DII Vysoká



Ak chcete zmeniť jas obrazovky, stlačte .
Vyberte spomedzi troch úrovní: *Vysoká*, *Stredná* a *Nízka*.
Pre prechod na ďalší krok stlačte .

P JASNOSŤ
DII Stredná

P JASNOSŤ
DII Nízka

5. Jazyk

P JAZYK
DII SLOVENSKY

Ak chcete zvoliť jazyk, stlačte .
Pre prechod na ďalší krok stlačte .

6. Obnovenie predvolených nastavení

P TOV. NASTAV.
▶|| OK



Táto funkcia umožňuje obnoviť predvolené výrobné nastavenia spotrebiča. Ak chcete použiť túto možnosť, stlačte tlačidlo .

V ďalšom kroku sa zobrazí sprievodca úvodnými nastaveniami.

Všetky parametre bude potrebné nastaviť znova vrátane výberu jazyka.

7. Skončiť

P VÝSTUP
▶|| OK

Ak chcete opustiť ponuku, stlačte tlačidlo . Ak sa chcete vrátiť k prvému kroku, stlačte tlačidlo .

ÚDRŽBA A STAROSTLIVOSŤ

Z hygienických dôvodov sa odporúča spustiť cyklus s vyššou teplotou aspoň raz za mesiac (napr. Intenzív). To vám napomôže udržiavať spotrebič čistý a plne funkčný a vyhnete sa tak vzniku zápachu.

Čistenie filtrov

Skontrolujte filtre a podľa potreby vyčistite.

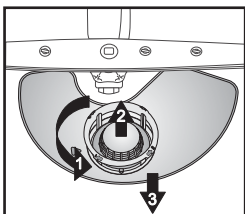

Odskrutkujte mikrofilter (1), vyberte ho (2) a vyberte aj jemné sitko (3).

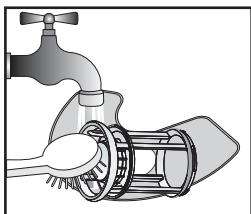

Opláchnite pod tečúcou vodou...

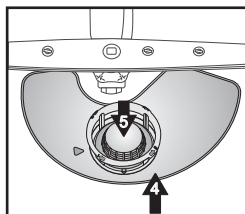

Vložte

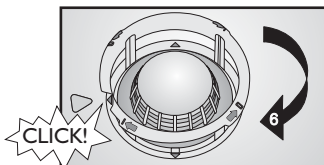

Zaskrutkujte mikrofilter, DÁVAJTE POZOR NA ZNAČKU!

Čistenie umývacích ramien

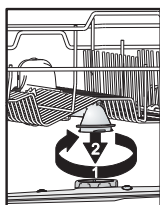

Odskrutkujte a vyberte horné rameno.

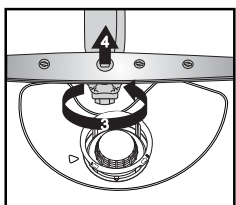

Odskrutkujte a vyberte spodné rameno.

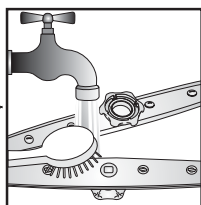

Umývacie dýzy očistite pod tečúcou vodou (v prípade potreby použiť špáradlá).

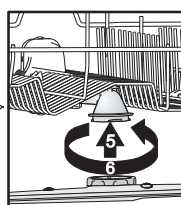

Vložte a pevne zaskrutkujte spodné a horné umývacie ramená.

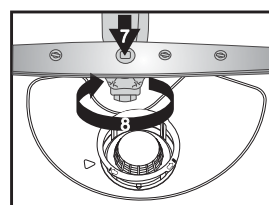

ČO ROBIŤ V PRÍPADE, ŽE...



Pri každej poruche prekontrolujte nasledujúce body a pokúste sa problém odstrániť **predtým, ako zavoláte servisné stredisko**.
Nasledujúce pokyny umožnia odstrániť väčšinu porúch a rýchlo obnoviť správnu činnosť spotrebiča.

Spotrebič...	Možné príčiny...	Riešenia...
Zobrazenie na displeji: KONTROLA SOLI alebo DOPLNIŤ SOL	Zásobník soli je prázdny.	Naplňte zásobník soľou (pozrite stranu 4). Nastavte tvrdosť vody (pozrite stranu 4).
Zobrazenie na displeji: KONTROLA LEŠŤ. alebo DOPLNIŤ LEŠTIDLO	Dávkovač leštidla je prázdny.	Naplňte dávkovač leštidlom (pozrite stranu 5).
... nefunguje/nezapne sa.	Spotrebič musí byť zapnutý.	Skontrolujte poistky v domácnosti, či nebola prerušená dodávka elektriny.
	Dvierka spotrebiča sa nezatvárajú.	Skontrolujte, či sú zatvorené dvierka spotrebiča.
	Funkcia „Oneskorenie“ je aktívna.	Skontrolujte, či bola zvolená voľiteľná funkcia „Oneskorenie“. V takom prípade sa spotrebič zapne až po uplynutí nastaveného času. V prípade potreby spotrebič RESETOUJTE stlačením tlačidla ⊗ alebo cyklus okamžite spustíte stlačením tlačidla ▶ .
Zobrazenie na displeji: CHÝBA VODÁ! KONTROLA PRIPOJ. INFORMUJ SERVIS VIAC INFORMÁCIÍ DOSTUPNÉ V NÁVODE (CODE F6-E1)	Zatvorený ventil prívodu vody.	Ventil prívodu vody musí byť otvorený.
	Príliš nízky tlak vody.	Pri napúšťaní vody musí byť ventil prívodu vody úplne otvorený (minimálny prietok: 0,5 litra za minútu).
	Zalomená prívodná hadica alebo zanesený prívodný filter.	Prívodná hadica nesmie byť zalomená a príslušný filter na prípojke vodovodného ventilu nesmie byť špinavý alebo zanesený.
Zobrazenie na displeji: ZASTAU. UMÝVANIE ZKONTROLUJ ODTOK INFORMUJ SERVIS VIAC INFORMÁCIÍ DOSTUPNÉ V NÁVODE (CODE F8-E1)	Špinavé filtre.	Vyčistite filtre.
	Zalomená odtoková hadica.	Odtoková hadica nesmie byť zalomená.
	Zatvorená prípojka odtokovej hadice.	Musí sa odstrániť uzatvárací kotúčik na sifónovej spojke.
Zobrazenie na displeji: ZASTAU. UMÝVANIE ZKONTR. FILTER INFORMUJ SERVIS VIAC INFORMÁCIÍ DOSTUPNÉ V NÁVODE (CODE F6-E3)	Zanesené filtre alebo ostrekovacie ramená.	Vyčistite filtre a ostrekovacie ramená.
	Príliš málo vody vo vodnom systéme spotrebiča.	Nádoby (napr. misky, šálky) treba uložiť tak, aby boli v koši hore dnom.
	Nie je správne namontovaná odtoková hadica.	Vypúšťacia hadica musí byť správne namontovaná (u spotrebičov zabudovaných vo vyššej polohe nechajte vzdialenosť min. 200-400 mm od spodného okraja spotrebiča) - pozrite pokyny v časti o inštalácii.
	Veľké množstvo peny v priestore umývačky.	Zopakujte cyklus bez umývacieho prostriedku alebo počkajte, kým pena nezmizne.
Zobrazenie na displeji: STLAČTE DII A ZATVORTE DVIERKA	Dvierka neboli uzavreté do 3 sekúnd od stlačenia tlačidla ▶ .	Znova stlačte tlačidlo ▶ a do 3 sekúnd uzavrite dvierka spotrebiča.
Zobrazenie na displeji: OTVORTE A POTOM ZATVORTE DVIERKA	Medzi cyklami nedošlo k otvoreniu dvierok.	Vyprázdňte spotrebič (ak ste tak ešte neurobili), otvorte a zatvorte dvierka.
Zobrazenie na displeji: ZATVOR PRÍV. VODY INFORMUJ SERVIS VIAC INFORMÁCIÍ DOSTUPNÉ V NÁVODE (CODE F8-E1) alebo Na displeji sa zobrazuje iné hlásenie o poruche: Fx-Éy	Na umývačke je technická chyba.	Obráťte sa na pracovníkov našej služby zákazníkom (nahláste poruchu na displeji). Zatvorte ventil prívodu vody.

Po vykonaní uvedených krokov sa chyba musí vynulovať. Vo väčšine prípadov sa chyba takto odstráni.

RESET:

- Držte stlačené tlačidlo ⊗ počas 3 sekúnd;
- Zatvorte dvierka;
- Automaticky sa bude vypúšťať voda až 1 minútu;
- Spotrebič je pripravený na spustenie.

Riad a príbory...	Možné príčiny...	Riešenia...
...nie je dokonale čistý/sú na ňom zvyšky jedla	Málo voľného priestoru medzi jednotlivými kusmi riadu (nesprávne uložené nádoby v koši).	Riad uložte tak, aby sa kusy vzájomne nedotýkali. Nádoby (napr. misky, šálky) treba uložiť tak, aby boli v koši hore dnom.
	Príliš málo umývacieho prostriedku, umývací prostriedok je starý alebo nesprávne skladovaný.	Prípadne použite viac umývacieho prostriedku podľa pokynov výrobcu. Umývacie prostriedky skladujte na suchom mieste, neprekračujte lehotu skladovania.
	Teplota nie je dostatočne vysoká na umytie veľmi špinavého riadu.	Ak je riad veľmi špinavý, mali by ste zvoliť program s vyššou teplotou (pozrite tabuľku programov - strana 10).
	Vloženie riadu do horného aj spodného koša spotrebiča s funkciou „1/2 náplň/Multizone“.	Ak zvolíte voliteľnú funkciu „1/2 náplň/Multizone“ (ak je k dispozícii), nezabudnite, že sa smie naplniť iba horný kôš alebo iba spodný kôš, čím sa zvýši účinnosť umývania a dosiahnu sa tým optimálne výsledky umývania.
	Zanesené umývacie ramená, špinavé alebo nesprávne upevnené filtre.	Umývacie ramená nesmú byť upchaté, filtre nesmú byť špinavé a musia byť namontované správne (pozrite pokyny na strane 13) „Údržba a starostlivosť“
	Umývacie ramená zablokované riadom alebo príbormi.	Umývacie ramená sa musia voľne otáčať, nesmú byť blokované riadom ani príbormi.
...sú na nich usadeniny: zvyšky regeneračnej soli	Príliš tvrdá voda.	V oblastiach s veľmi tvrdou vodou bude treba častejšie pridávať regeneračnú soľ (pozrite stranu 4).
	Otvorený uzáver zásobníka soli.	Správne zatvorte uzáver zásobníka soli.
	Nedostatok leštidla.	Ak používate kombinované umývacie prostriedky (tableta/kapsula), skúste pridať viac leštidla.
...nie sú suché	Plastový riad sa zle suší.	Syntetické materiály dobre neschnú. Ak sú na konci cyklu stále mokré, utrite ich dosucha.
	Čistý riad ste nechali po ukončení cyklu v spotrebiči príliš dlho (napr. pri použití funkcie „Oneskorenie“).	V takej situácii je prítomnosť kvapiek vody na riade a na bokoch spotrebiča normálna. Pred vybratím riadu skúste nechať dvierka na 5 minút pootvorené.
	Nesprávne uložené nádoby v koši.	Riad vkladajte tak, aby voda nezostávala vnútri nádob.
	Nesprávne nastavené dávkovanie leštidla.	Zvýšte dávku leštidla (pozrite stranu 5).
	Zvolený program umývania Rýchly.	Program Rapid 40 °C/45 °C je určený na rýchle umytie málo zašpineného riadu. Ak ho použijete na umývanie stredne/veľmi špinavého riadu, riad sa neosuší úplne. Ak je to tak, zvolte program so štandardnou dĺžkou. Na dosiahnutie čo najlepších výsledkov nechajte po skončení programu pootvorené dvierka spotrebiča a pred vyložením riadu počkajte 15 minút.
...plastové časti zmenili farbu	Paradajková/mrkvová šťava.	Paradajkový pretlak a pod. môže spôsobiť zafarbenie plastových častí. Odporúča sa použitie trochu vyššej dávky práškového umývacieho prostriedku, ktorý má vyššie bieliace účinky. Mali by ste používať programy s vyššími teplotami.
...matné poháre a pod.	Riad nevhodný na umývanie v umývačke riadu (porcelán).	Používajte výhradne riad a poháre určené na umývanie v umývačke riadu.
...na pohároch sú škvrny, ktoré sa dajú odstrániť	Na umývanie pohárov bol použitý nesprávny program.	Riad treba uložiť tak, aby sa vzájomne nedotýkal. Poháre nevkladajte do košov spoločne. Použite program vhodný na umývanie pohárov.
...poháre sa nelesknú	Poháre nevhodné na umývanie v umývačke riadu (porcelán).	Tento jav je nevratný. V budúcnosti vám odporúčame: - Zmeniť ovládanie systému dávkovania leštidla. - Dávajte pozor a dodržiavajte odporúčané dávky umývacieho prostriedku. - U kombinovaných umývacích prostriedkov dodržiavajte pokyny výrobcu umývacieho prostriedku.
...tmavé škvrny od čaju na šálkach a špina po umývaní v umývačke riadu nezmiznú	Teín obsiahnutý v čiernom čaji.	V prípade výskytu škvŕn pochádzajúcich z čaju pridajte do dávkovača k umývaciemu prostriedku jednu čajovú lyžičku jedlej sódy.

Riad a príbory...	Možné príčiny...	Riešenia...
...hrdzavé škvvrny	Nebol použitý program predbežného umytia.	Zvyšky jedla obsahujúce soľ alebo kyseliny môžu spôsobiť hrdzu aj na antikorovom príbore. Preto ak chcete riad umývať neskôr, používajte vždy program predbežného umytia.
...iné škvvrny	Príliš nízka dávka leštidla.	Ak sú na riade škvvrny, zvýšte dávku leštidla (pozrite stranu 5). Ak používate kombinované umývacie prostriedky (tableta/kapsula), skúste pridať viac leštidla.
...pruhy	Príliš vysoká dávka leštidla.	Ak sú na riade pruhy, znížte dávku leštiaceho prostriedku (pozrite stranu 5). Pri používaní kombinovaných umývacích prostriedkov (tableta/kapsula) s leštidlom nepridávajte ďalšie leštidlo.
...pena	Nevhodné dávkovanie umývacieho prostriedku/leštidla.	Používajte iba nevyhnutné množstvo umývacieho prostriedku a leštidla, pretože nadmerné množstvo vytvára veľa peny.

Ak sa po skontrovaní uvedených bodov porucha neodstráni, spotrebič odpojte od elektrického napájania a zatvorte ventil prívodu vody. Zavolajte servis (pozrite si záručný list).

Pred telefonátom do servisu skontrolujte, či máte k dispozícii nasledujúce údaje:

- popis poruchy,
- typ a model umývačky riadu,
- servisný kód, t.j. číslo uvedené na nalepenom servisnom štítku umiestnenom na vnútornej strane dverí vpravo:



5019 300 02780

