

# DAGLIG REFERENCEOVERSIGT VEJLEDNING



## TAK FORDI DU HAR KØBT ET WHIRLPOOL PRODUKT.

Registrér venligst dit apparat på [www.whirlpool.eu/register](http://www.whirlpool.eu/register), for at modtage en mere komplet assistance.

Gennemlæs *Sundhed og Sikkerhed* samt *Brugs- og Vedligeholdelses anvisningerne* med omhu, før apparatet tages i brug.

## BESKRIVELSE AF PRODUKTET

### APPARAT

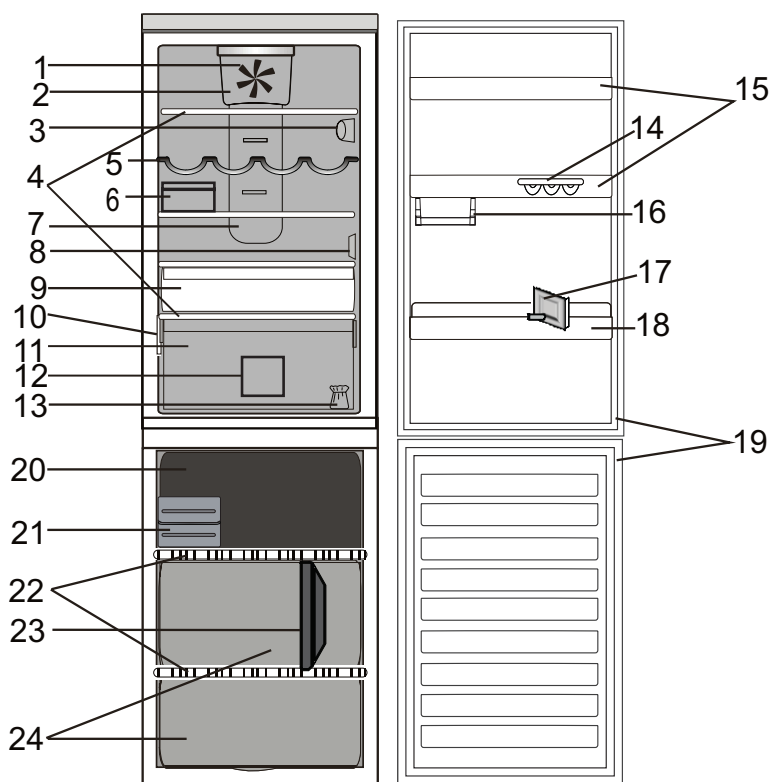

### Køleafdeling

1. Ventilator
2. Blæserdæksel og bakteriefilterområde
3. Elektronisk betjeningspanel / lys enhed
4. Hylder
5. Flaskehylde
6. Osteboks + Låg
7. Multiflowsystem med kold luft
8. Sensordæksel
9. Afkølingsrum (bedst til kød og fisk)
10. Typeskilt med varenavn
11. Frugt-/grønsagsskuffe
12. KØLESKABETS RUMOPDELER
13. Kågevendingssæt
14. Æggebakke
15. Hylder i lågen
16. Halv hylde til små emner
17. FLASKESEPARATOR
18. Flaskehylde
19. Lågens pakning

### Fryseafdeling

19. Lågens pakninger
20. Øverste skuffe: koldeste område bedst egnet til nedfrysning af friske varer
21. Hurtig is / Eutetisk
22. Hylder
23. FRYSERENS RUMOPDELER
24. Fryserkuffer

### BETJENINGSPANEL

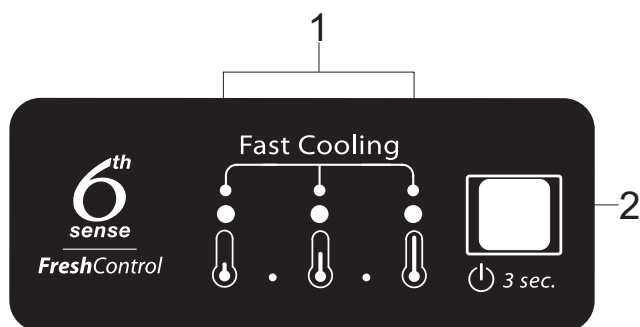

1. Kontrollamper (til visualisering af den aktuelle temperaturindstilling eller funktionen Lynafkøling)
2. Knappen On/Standby / Knappen Temperatur

## TILBEHØR

### ÆGGEBAKKE

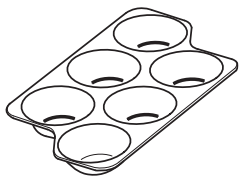

### OSTEBOKS

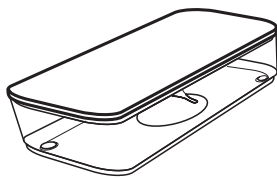

### FLASKEHYLDE

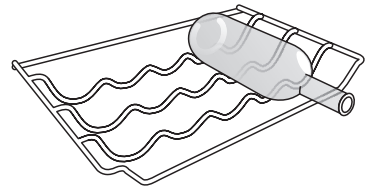

### FLASKESEPARATOR

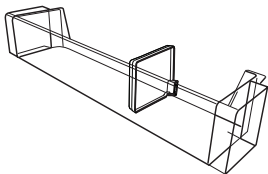

### FRYSERENS RUMOPDELER

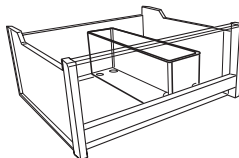

### KØLESKABETS RUMOPDELER

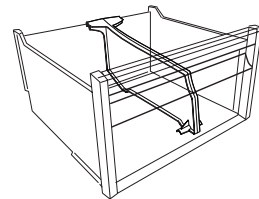

### HURTIG IS AFDELING

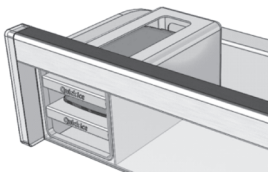

### EUTETISK/HURTIG ISTERNINGSBAKKER

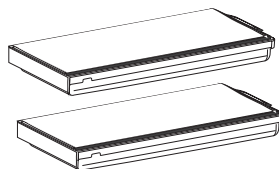

## FØRSTEGANGSBRUG

### TÆNDING AF SKABET

Når strømstikket sættes i stikkontakten, starter apparatet automatisk.

Når der er tændt for apparatet, skal der gå mindst 4-6 timer, inden der anbringes madvarer i køleskabet og fryseafdelingen.

Når apparatet slutes til strømforsyningen, tænder displayet, og alle ikonerne vises i ca. 1 sekund. De fabriksindstillede værdier for køleafdelingen tænder.

# DAGLIG BRUG

Indhent yderligere oplysninger om funktioner i Brugs- og vedligeholdelsesanvisning / oplysning om hvordan man får en Brugs- og vedligeholdelsesanvisning på sidste side

## FUNKTIONER

### ON/STANDBY-FUNKTION

For at sætte produktet i standby, **skal knappen On/Standby holdes trykket i 3 sekunder**. Alle indikatorer slukkes, undtagen indikatoren On/Standby.

Apparatet genaktiveres ved kortvarigt at trykke på knappen igen.

### REGULERING AF TEMPERATUREN

Tryk på knappen **Temperatur** på betjeningspanelet, for at justere temperaturen fra det varmeste niveau til det koldeste.

Temperaturindstillingen ændres trinvist, hver gang der trykkes på knappen Temperatur.

Når apparatet tændes første gang, er den fabriksindstillede temperatur valgt (middelposition).

Nedenstående tabel viser temperaturindstillingerne:

	<b>HØJ TEMP.</b>
	<b>MIDDEL-HØJ TEMP.</b>
	<b>MIDDEL-TEMP.</b>
	<b>MIDDEL-LAV TEMP.</b>
	<b>LAV TEMP.</b>
	<b>LYNAFKØLING</b>



Tændt lysdiode Slukket lysdiode

*Bemærk:* De viste temperaturindstillinger svarer til den gennemsnitlige temperatur i hele køleskabet.

### 6TH SENSE FRESH CONTROL

Denne funktion virker automatisk, for at sikre de optimale forhold til opbevaring af madvarerne.

### FUNKTIONEN LYNAFKØLING

Brug af funktionen Lynafkøling anbefales, for øge afkølings/frysehastigheden i køle/fryseafdelingen, når der anbringes meget store mængder af madvarer heri.

Tryk **cyklisk på knappen Temperatur**, indtil alle 3 lysdioder på betjeningspanelet blinker og forbliver tændt, for at aktivere funktionen Lynafkøling.



Funktionen deaktiveres automatisk efter 12 timer og går tilbage til den forrige indstilling.

Det er muligt at slukke for funktionen manuelt ved at trykke på knappen Temperatur på betjeningspanelet.

### KØLESKABSLYS

Lyssystemet i køleafdelingen bruger lysdioder, der giver en bedre belysning, og som har et meget lavt forbrug af energi.

Hvis lysdiode-belysningssystemet ikke fungerer, skal det udskiftes af serviceafdelingen.

**VIGTIGT:** Køleafdelingens lys tænder, når lågen åbnes. Hvis lågen holdes åben i mere end 8 minutter, slukkes lyset automatisk.

### BLÆSER + BAKTERIEFILTER

Ventilatoren forbedrer temperaturfordelingen i køleafdelingen, hvilket giver en bedre opbevaring af madvarerne. Hvis apparatet har ventilator, kan den forsynes med det antibakterielle filter.

Tag det ud af æsken i grønsagsskuffen, og sæt det ind i ventilatordækslet - som vist i billedet.

Udskiftningsvejledningen leveres sammen med filteret.

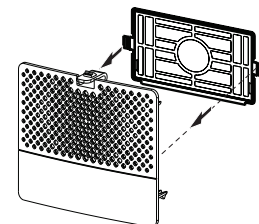

## ALARMTABEL

ALARMTYPE	SIGNAL	ÅRSAG	LØSNINGSFORSLAG
Alarm for åben låge	Køleskabslyset blinker.	Lågen har stået åben i over 3 minutter.	Luk lågen
Alarm for åben låge	Køleskabslys SLUKKET.	Lågen har stået åben i over 4 minutter.	Luk lågen
Funktionsfejl	Alle temperaturindikatorerne blinker.	Funktionsfejl med apparatet.	Kontakt Service

# OPBEVARING AF FØDEVARER OG DRIKKEVARER

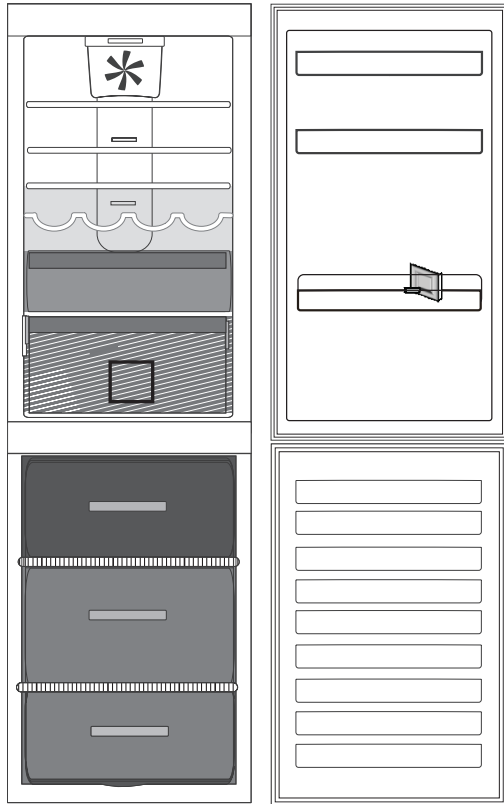

## Forklaring



**TEMPERERET OMRÅDE** Anbefalet til opbevaring af tropisk frugt, dåser, drinks, æg, saucer, pickles, smør, marmelade



**KOLDT OMRÅDE** Anbefalet til opbevaring af ost, mælk, dagligdagsvarer, delikatesser, yoghurt



**KOLDESTE OMRÅDE** Anbefalet til opbevaring af pålæg, dessert

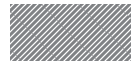

**FRUGT & GRØNSAGSSKUFFE**



**FRYSEOMRÅDETS SKUFFE (MAX KØLEOMRÅDE)** Anbefalet til frysning af friske/tilberedte madvarer.



**NORMAL FRYSESKUFFER**

*Bemærk:* Oversigtens grå tone stemmer ikke overens med skuffernes farve

## KØLEAFDELING

Brug genanvendelige plast-, metal-, aluminiums- og glasbeholdere og film til at pakke fødevarer ind.

Brug altid lukkede beholdere til drikkevarer og fødevarer, der kan afgive eller være behæftet med stærk lugt eller smag eller tildæk dem.

Hvis der kun opbevares en lille mængde fødevarer i køleskabet, anbefaler vi at bruge hylderne lige over frugt-/grønsagsskuffen, da dette er det køligste område.

Fødevarer, som afgiver store mængder ætylet gas, eller dem som er følsomme overfor dette, så som frugt, grønsager og salat, bør altid opbevares separat eller indpakket, så deres opbevaring ikke forkortes; for eksempel, bør tomater ikke opbevares sammen med kiwifrugter eller kål.

Brug flaskeholderen for at undgå, at flasker vælter (tilgængelig på udvalgte modeller).

Opbevar ikke fødevarer for tæt sammen for at tillade tilstrækkelig luftcirkulation.

## FRYSEAFDELING

Fryseren er ideel til opbevaring af frostvarer, til indfrysning af friske madvarer samt til fremstilling af isterninger.

Mængden af friske madvarer, der kan indfryses på 24 timer, er angivet på typeskiltet (...kg/24t).

Hvis der kun opbevares en lille mængde fødevarer i fryseren, anbefaler vi at bruge det midterste område.

## VEDLIGEHOLDELSE OG RENGØRING OG PROBLEMLØSNING

Indhent oplysninger om vedligeholdelse og rengøring samt problemløsning i

**Brugs og vedligeholdelsesvejledningen.**

**Brugs- og vedligeholdelsesvejledningen** kan rekvireres gennem:

> Serviceafdelingen; Telefonnummeret står i garantifolderen.

> download fra Whirlpool's hjemmeside <http://docs.whirlpool.eu>



## KONTAKT SERVICEAFDELINGEN

Oplys om begge numre på servicemærkatens ved henvendelse til serviceafdelingen. <http://www.whirlpool.com>

De tekniske data er angivet på typeskiltet, der er anbragt på apparatets inderside.

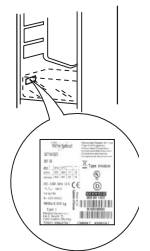

Whirlpool® Registreret varemærke/TM varemærke, der tilhører gruppen af Whirlpool selskaber - © Copyright Whirlpool Europe s.r.l. 2014. Alle rettigheder forbeholdes - <http://www.whirlpool.eu>

