



## Mosógép

Felhasználói kézikönyv

## Pesumasin

Kasutusjuhend



IM 762 MY TIME EE

## Kérjük, először olvassa el ezt a használati útmutatót!

Tisztelt Ügyfelünk!







Köszönjük, hogy a Indesit terméket választotta. Reméljük, hogy a legjobb eredményeket éri majd el termékével, amelyet kiváló minőségben és a legmodernebb technológiával gyártottak. Ezért kérjük, hogy a termék használata előtt figyelmesen olvassa el a teljes használati útmutatót és az összes többi kísérő dokumentumot.

Kövesse a felhasználói kézikönyvben található összes figyelmeztetést és információt. Így megóvhatja magát és termékét a lehetséges veszélyektől.

Őrizze meg a használati útmutatót. Ha valaki másnak adja át a terméket, adja át a használati útmutatót is. A termék jótállási feltételei, használata és a hibaelhárítás módjai a használati útmutatóban találhatók.

### Szimbólumok és definíciók

A használati útmutatóban a következő szimbólumok szerepelnek:

	Veszély, amely halált vagy sérülést okozhat.
	Fontos információk vagy hasznos tanácsok a használattal kapcsolatban.
	Olvassa el a használati útmutatót.
	Újrahasznosítható anyagok.
	Forró felülettel kapcsolatos figyelmeztetés.
	
<b>FIGYELMEZ- TETÉS</b>	Veszély, amely anyagi kárt okozhat a termékben vagy a környezetében.

## Tartalomjegyzék

<b>1 Biztonsági utasítások.....</b>	<b>4</b>	6.5 Programok.....	23
1.1 Rendeltetészerű használat .....	4	6.6 Hőmérséklet kiválasztása .....	24
1.2 Gyermekek, sérülékeny személyek és háziállatok biztonsága.....	4	6.7 Centrifugázási sebesség kiválasztása .....	25
1.3 Elektromos biztonság .....	5	6.8 Segédfunkció választás .....	25
1.4 Biztonságos mozgatás .....	6	6.8.1 Segédfunkciók .....	26
1.5 Biztonságos telepítés.....	6	6.8.2 Funkciók és programok kiválasztása a funkciógombok 3 másodpercig történő nyomva tartásával .....	26
1.6 Biztonságos üzemeltetés .....	8	6.9 Befejezési idő.....	27
1.7 Biztonságos karbantartás és tisztítás .....	9	6.10 A program elindítása .....	28
<b>2 Fontos környezetvédelmi előírások</b> .....	<b>10</b>	6.11 Ajtózár .....	28
2.1 A WEEE irányelvnek való megfelelés .....	10	6.12 A kiválasztások módosítása a program elindulását követően .....	29
2.2 Csomagolási információk.....	10	6.13 Program törlése .....	29
<b>3 Műszaki specifikációk.....</b>	<b>11</b>	6.14 Program vége.....	29
<b>4 Üzembe helyezés .....</b>	<b>12</b>	<b>7 Karbantartás és tisztítás .....</b>	<b>30</b>
4.1 Megfelelő helyszín az üzembe helyezéshez .....	12	7.1 A mosószeres fiók tisztítása .....	30
4.2 Az alsó panel burkolatának felszerelése .....	12	7.2 Tisztítsa meg a betöltőajtót és a dobot .....	30
4.3 A szállítás során használt biztonsági csavarok eltávolítása .....	13	7.3 A gép és a vezérlőpanel tisztítása .....	30
4.4 Csatlakoztatás a vízellátáshoz.....	13	7.4 A vízbeeresztő szűrők tisztítása .....	30
4.5 A szennyvízcső csatlakoztatása a lefolyóhoz .....	14	7.5 Az esetlegesen bennmaradt víz leszivattyúzása és a szivattyúszűrő tisztítása .....	31
4.6 A lábak beállítása .....	14	<b>8 Hibaelhárítás .....</b>	<b>32</b>
4.7 Elektromos csatlakozás.....	14	<b>9 NYILATKOZAT / FIGYELMEZTETÉS</b> .....	<b>36</b>
4.8 Indítás .....	15		
<b>5 Előzetes előkészítés .....</b>	<b>15</b>		
5.1 A szennyes ruha szétválogatása..	15		
5.2 A szennyes ruhák előkészítése mosásra .....	15		
5.3 Energia- és víztakarékossági tippek.....	16		
5.4 A szennyes betöltése .....	16		
5.5 Helyes ruhamennyiség.....	16		
5.6 Mosószer és öblítő használata ....	16		
5.7 Tippek a hatékony mosáshoz.....	18		
5.8 Megjelenített programidőtartam ..	19		
<b>6 A termék használata .....</b>	<b>19</b>		
6.1 Vezérlőpanel .....	20		
6.2 Szimbólumok a kijelzőn .....	20		
6.3 Program és fogyasztási táblázat .	21		
6.4 Programválasztás .....	23		

## 1 Biztonsági utasítások

Ez a fejezet a személyi sérülés vagy anyagi kár kockázatának megelőzéséhez szükséges biztonsági utasításokat tartalmazza.

Cégünk nem vállal felelősséget azokért a károkért, amelyek ezen utasítások be nem tartása esetén keletkeznek.

- A telepítési és javítási műveleteket mindig a hivatalos szerviznek kell elvégeznie.
- Csak eredeti pótalkatrészeket és tartozékokat használjon.
- Ne javítsa vagy cserélje ki a termék egyetlen alkatrészét sem, hacsak a felhasználói kézikönyvben nincs egyértelműen meghatározva.
- Ne módosítsa a terméket.

### 1.1 Rendeltetésszerű használat

- A terméket otthoni használatra tervezték. Nem használható ipari célokra vagy a rendeltetésszerű használatától eltérő célra.
- A gép csak a megfelelő jelzéssel ellátott dolgok mosására és öblítésére alkalmas.
- A berendezést otthoni, valamint az alábbi helyeken történő használatra tervezték. Például;

- Üzletek, irodák és egyéb munkakörnyezetek személyzeti konyhái;
- Farmok,
- Szállodák, motelek és egyéb szálláshelyek vendégeinek
- Panziók és hostel jellegű létesítmények
- Lakóházak vagy mosodák közös helyiségei

### 1.2 Gyermekek, sérülékeny személyek és háziállatok biztonsága



- Ezt a terméket 8 éves vagy annál idősebb gyermekek, valamint alulfejlett fizikai, érzékszervi vagy szellemi képességekkel rendelkező, illetve tapasztalattal és tudással nem rendelkező személyek is használhatják, felügyelet mellett, vagy, ha iránymutatást kaptak a készülék biztonságos használatára és a veszélyekre vonatkozóan.
- 3 év alatti gyermekek kizárólag folyamatos felügyelet mellett tartózkodhatnak a készülék közelében.
- Az elektromos termékek veszélyesek a gyermekekre és a háziállatokra nézve. Gyermekek vagy háziállatok ne játsz-

szanak a termék tetején vagy belsejében és ne másszanak rá fel, illetve bele. Használat előtt ellenőrizze a termék bel-sejét.

- Használja a gyerekzárát, hogy a gyermekek ne befolyásolhas-sák a gép működését.
- Amennyiben elhagyja a helyi-séget, ahol a gép található, so-ha ne felejtse el bezárni a ké-szülék ajtaját. A gyerekekre és a háziállatokra rázáródhat az ajtó, és megfulladhatnak.
- Gyermekek felnőtt felügyelete nélkül nem végezhetnek tisztí-tási és karbantartási munká-kat.
- A csomagolóanyagokat tartsa távol a gyermekektől. Sérülés-és fulladásveszély.
- A termékhez használt vala-mennyi tisztítószer és adalék-anyagot tartsa gyermekek szá-mára elérhetetlen helyen.
- A gyermekek biztonsága érde-kében a termék kiselejtezése előtt vágja el a tápkábelt, vala-mint törje le és hatástalanítsa a betöltőajtó zárszerkezetét.



### 1.3 Elektromos bizton-ság

- A terméket üzembe helyezés, karbantartás, tisztítás vagy ja-vítási munkálatok során min-dig húzza ki a konnektorból.

Húzza ki a terméket a hálózat-ból, vagy kapcsolja ki a biztosí-tékot.

- Sérült tápkábelt a lehetséges kockázatok elkerülése érdeké-ben csak erre felhatalmazott szerviz cseréljen ki.
- Ne dugja be a tápkábelt a ter-mék alá vagy a készülék hátul-jába. Ne tegyen nehéz tárgya-kat a tápkábelre. Ne hajlítsa meg túlságosan, ne nyomja össze és ne érintse a tápkábelt hőforrásokhoz.
- Csak az eredeti kábelt használ-já. Ne használjon levágott vagy sérült kábeleket.
- Ne használjon hosszabbítót, elosztót vagy adaptert a ter-mék működtetéséhez.
- A hosszabbító kábelek, a több aljzatból álló konnektorok, adapterek vagy hordozható tápegységek túlmelegedhet-nek és tüzet okozhatnak. Ügyeljen arra, hogy a termék közelében vagy mögött ne he-lyezzen el konnektorokat és hordozható tápegységeket.
- A hálózati dugónak könnyen hozzáférhetőnek kell lennie. Ha ez nem lehetséges, akkor az elektromos kiépítés során olyan szerkezetet kell biztosí-tani, amely megfelel az elektro-mos szabályozásnak, és amely

minden kapcsolót leválaszt a hálózatról (biztosíték, kapcsoló, főkapcsoló stb.).

- Ne érintse meg a dugót nedves kézzel.
- A készülék kihúzásakor ne a tápkábelt fogja meg, hanem a csatlakozót.
- Győződjön meg róla, hogy a dugó nem nedves, piszkos vagy poros.
- Soha ne csatlakoztassa a terméket villamosenergia-takarékos eszközökhöz. Az ilyen rendszerek károsak a termék-re.



#### 1.4 Biztonságos mozgatás

- Mozgatás előtt húzza ki a készüléket a hálózatról, és távolítsa el a vízleeresztőt és a vízvezeték csatlakozást. Engedje le a termékben maradt vizet.
- A termék nehéz, ne mozgassa egyedül. Ha a termék ráesik Önre, sérülést okozhat. Szállítás közben ne üsse neki semminek, és ne ejtse le a terméket.
- A termék felemeléséhez és mozgatásához ne fogja meg az alkatrészeket, például a betöltőajtót. Mozgatáshoz a felső tálcát szorosan rögzíteni kell.

- A terméket függőleges helyzetben kell szállítani. Ha nem lehet függőlegesen hordozni, döntse szemből nézve a jobb oldalra.
- Biztosítsa, hogy üzembe helyezéskor vagy a tisztítási műveletek során végzett mozgatáskor a vízbevezető és a leeresztő csövek, továbbá a tápkábel ne hajoljanak meg, ne csípődjenek össze és ne törjenek meg.



#### 1.5 Biztonságos telepítés

- A termék üzembe helyezésének előkészítéséhez ellenőrizze a kézikönyvben és az üzembe helyezési útmutatóban található információkat, és győződjön meg arról, hogy az elektromos hálózat, az ivóvízhálózat és a vízkivezetés megfelelő. Amennyiben nem, hívjon szakképzett villanyszerelőt és vízvezeték-szerelőt, hogy megtegyék a szükséges intézkedéseket. Ezekért az intézkedésekért a vevő felelős.
- A telepítés megkezdése előtt feltétlenül kapcsolja ki a biztosítékot, hogy kikapcsolja annak a vezetéknek az áramellátását, amelyhez a terméket csatlakoztatni fogja.

- Ez a termék legfeljebb 2000 méteres tengerszint feletti magasságban történő használatra készült.
- A telepítés előtt ellenőrizze, hogy nincs-e sérülés a terméken. Ne helyezze üzembe a terméket, ha az sérült.
- A termék telepítése, karbantartása és javítása során mindig vegyen fel egyéni védőfelszerelést (kesztyűt stb.). Fennáll az áramütés veszélye.
- Sérülést okozhat, ha kezét a fedetlen nyílásokba helyezi. Zárja le a szállítási biztonsági csavarok helyét műanyag dugókkal.
- Ne telepítse, illetve ne hagyja a terméket olyan helyen, ahol külső környezeti hatásoknak lehet kitéve.
- Ne telepítse a terméket olyan helyre, ahol a hőmérséklet  $0^{\circ}\text{C}$  alá eshet.
- Ne helyezze a terméket szőnyegre vagy hasonló felületre. Tűzveszélyt okozhat, mivel alulról nem levegőzik.
- A terméket vízszintes és kemény felületre helyezze el, és szintezze az állítható lábakkal.
- Csatlakoztassa a terméket a típuscímkén feltüntetett áramértékeknek megfelelő biztosítékkal védett földelő dugaszhoz. Ügyeljen rá, hogy a földelést hozzáértő villanyszerelő végezze el. Ne használja a terméket a helyi/országos előírásoknak megfelelő földelés nélkül.
- A terméket olyan konnektorba csatlakoztassa, amelynek feszültség- és frekvenciaértékei megfelelnek a típuscímkén feltüntetett értékeknek.
- Ne csatlakoztassa a terméket meglazult, törött, piszkos, zsíros csatlakozóaljzatokhoz vagy olyan aljzatokhoz, amelyek a helyükről vagy foglalatukból kimozdultak, és fennáll a vízzel való érintkezés veszélye.
- Használja a termékhez mellékelt új tömlőkészletet. Ne használja újra a régi tömlőkészletet. Ne hosszabbítsa meg a tömlőket.
- Csatlakoztassa a vízbevezető tömlőt közvetlenül a vízcsaphoz. A csapból származó nyomás legalább  $0,1\text{ MPa}$  (1 bar) és legfeljebb  $1\text{ MPa}$  (10 bar) legyen. Egy perc alatt 10-80 liter víznek kell kifolynia a csapból, hogy a termék megfelelően működjön. Ha a víznyomás  $1\text{ MPa}$  (10 bar) felett van, nyomáscsökkentő szelepet kell felszerelni. A megengedett maximális hőmérséklet  $25^{\circ}\text{C}$ .

- Illessze a vízleeresztő tömlő végét a szennyvízelvezető lefolyóhoz, a mosogatóhoz vagy a fürdőkádhoz.
- Helyezze a tápkábelt és a tömlőket olyan helyre, ahol nem botlik meg benne.
- Ne telepítse a terméket ajtó, tolóajtó mögé vagy más olyan helyre, ahol akadályba ütközik az ajtó teljes kinyitása.
- Ha szárítót helyez a termékre, rögzítse megfelelő csatlakozóberendezéssel, amit hivatalos szerviztől szerezhet be.
- A felső tálcák eltávolításakor fennáll az elektromos alkatrészekkel való érintkezés veszélye. Ne szedje szét a termék felső tálcáját.
- Helyezze a terméket legalább 1 cm távolságra a bútorok széleitől.

## 1.6 Biztonságos üzemeltetés

- A készülékek használatakor csak a mosógépekhez megfelelő mosószereket, öblítőket és kiegészítőket használjon.
- Ne használjon kémiai oldószereket a terméken. Ezek az anyagok robbanásveszélyesek.
- Ne működtessen hibás vagy sérült termékeket. Húzza ki a készüléket (vagy kapcsolja ki a hozzá csatlakoztatott biztosítékot), zárja el a vízcsapot, és hívjon hivatalos szervizt.
- Ne helyezzen gyújtóforrást (égő gyertya, cigaretta stb.) vagy hőforrást (vasaló, kazán, sütő stb.) a termék tetejére vagy közelébe. Ne tegyen gyúlékony/robbanásveszélyes anyagokat a termék közelébe.
- Ne másszon fel a termékre.
- Ha hosszabb ideig nem használja a terméket, húzza ki a kiegészítéket a konnektorból, és zárja el a csapot.
- A mosószerek/karbantartó anyagok kifröccsenhetnek a mosószertartó fiókból, ha a gép működése közben kinyitják azt. A mosószer bőrrel és szemmel való érintkezése veszélyes.
- Ügyeljen arra, hogy a háziállatok ne másszanak be a termék belsejébe. Használat előtt ellenőrizze a termék belsejét.
- A lezárt betöltőajtót soha ne próbálja meg erővel kinyitni. Az ajtó a mosás befejeztével kinyílik. Ha az ajtó nem nyílik ki, alkalmazza a „betöltőajtó nem nyílik” hiba megoldásait a Hibaelhárítás részben.
- Ne mosson benzinnel, kerozinnal, benzollal, reduktorokkal, alkohollal vagy más gyúlékony



vagy robbanásveszélyes anyagokkal és ipari vegyi anyagokkal szennyezett dolgokat.

- Ne használjon közvetlenül vegytisztítószeret, és ne mossa, öblítse vagy centrifugálja a vegytisztítószerrel szennyezett ruhákat.
- Ne tegye a kezét a forgó dobba. Várja meg, amíg a dob megáll.
- Ha magas hőmérsékleten mos, a kifolyt mosóvíz megégetheti a bőrt, ha érintkezik a bőrrrel, pl. amikor a vízleeresztő tömlő a csaphoz van csatlakoztatva. Ne érjen hozzá a kifolyó vízhez.
- A biofilm és a rossz szagok kialakulásának megelőzése érdekében tegye meg a következő óvintézkedéseket:
  - Gondoskodjon arról, hogy a helyiség, ahol a mosógépet elhelyezi, jól szellőztethető legyen.
  - A program végén száraz és tiszta ruhával törölje át az ajtó tömítését és a betöltőajtó üvegét.
- Magas hőmérsékleten történő mosás során a betöltőajtó üvege felforrósodik. Ezért mosás közben ne érintse meg a betöltőajtó üvegét, különösen a gyermekekre kell figyelni ezzel kapcsolatosan.

• Az elhasználódott és már nem használható tárgyak ártalmatlanítása előtt:

1. Húzza ki a hálózati csatlakozót és húzza ki a konnektorból.
2. Vágja el a tápkábelt, és húzza ki a dugóval együtt a készülékből.
3. Törje el a rakodóajtó zárszerkezetét, hogy működésképtelenné tegye.
4. Ne engedje, hogy gyermekek játszanak a leselejtezett termékkel.



### 1.7 Biztonságos karbantartás és tisztítás

- A mosógép tisztítása vagy szervizelése előtt húzza ki a készüléket a hálózathoz, vagy kapcsolja ki a biztosítéknál az áramot.
- Ha a terméket tisztítás céljából mozgatni kell, ne húzza meg a fedelet. A fedél eltörhet és sérülést okozhat!
- Ne tegye a kezét, lábát és fémtárgyakat a termék alá vagy mögé. Ez elakadást okozhat, és minden éles perem személyi sérülést okozhat.
- Tiszta, száraz ruhával törölje le az idegen anyagokat vagy port a dugóvégekről. A dugó tisztításakor ne használjon nedves

vagy nedves ruhát. Ellenkező esetben fennáll a tűz vagy áramütés veszélye.

- Ne mossa a terméket magasnyomású mosóval, gőzpermettel, vízpermettel, vízzel vagy folyó vízzel. Fennáll az áramütés veszélye.
- Ne használjon éles eszközöket vagy súrolószereket a termék tisztításához. A tisztításhoz ne használjon háztartási tisztítószereket, szappant, mosószert, gázt, benzint, hígítót, alkoholt, lakkot stb.
- Az oldószert tartalmazó tisztítószerek mérgező gőzöket bocsáthatnak ki (pl. a tisztításhoz

használt oldószerek). Ne használjon oldószereket tartalmazó tisztítószereket.

- A mosószerfiókban mosószermaradványok lehetnek, amikor kinyitja a tisztításhoz.
- Ne szerelje ki az leeresztő szivattyú szűrőjét a termék működése közben.
- A gépben a hőmérséklet akár 90°C-ra is emelkedhet. Tisztítása meg a szűrőt azután, hogy a gépben lévő víz lehűlt, az égési sérülések elkerülése érdekében.

## 2 Fontos környezetvédelmi előírások

### 2.1 A WEEE irányelvnek való megfelelés



A termék megfelel a WEEE (elektromos és elektronikus berendezések hulladékairól szóló 2012/19/EU) irányelv követelményeinek. A terméken szerepel az elektromos és elektronikus berendezések hulladékaira vonatkozó

(WEEE) besorolási szimbólum.

A termék csúcsmínőségű alkatrészekből és anyagokból készül, melyek ismét felhasználhatók és újrahasznosíthatók. Ezért az élettartam lejártá után a terméket ne a háztartási és egyéb hulladékkal együtt dobja ki. Vigye el egy az elektromos és elektronikus berendezések újrahasznosítása céljából kijelölt gyűjtőpontra. A gyűjtőpontokkal kapcsolatos információkért forduljon a helyi hatóságokhoz.

### A veszélyes anyagok alkalmazásának korlátozásáról szóló RoHS-irányelvnek való megfelelés

A megvásárolt termék megfelel a veszélyes anyagok alkalmazásának korlátozásáról szóló uniós RoHS-irányelvnek (2011/65/EU). A termék az irányelvben meghatározott káros vagy tiltott anyagokat nem tartalmaz.

### 2.2 Csomagolási információk

A termék csomagolóanyagai a Nemzeti Környezetvédelmi Jogszabályoknak megfelelően újrahasznosítható anyagokból készülnek. Ne dobja ki a termék csomagolását a háztartási hulladékkal együtt. A csomagolóanyagot vigye el a helyi hatóságok által a csomagolóanyagok begyűjtésére kijelölt pontra.

### 3 Műszaki specifikációk

Szállító neve vagy kereskedelmi név	INDESIT
Modellnév	IM 762 MY TIME EE
	859991690560
Névleges kapacitás (kg)	7
Maximális centrifugálási sebesség (ciklus/perc)	1200
Beépítés	No
Magasság (cm)	84,5
Szélesség (cm)	60
Mélység (cm)	49,6
Egyetlen vízbemenet / dupla vízbemenet	+ / -
Elektromos csatlakozás (V/Hz)	230 V / 50Hz
Teljes áramerősség (A)	10
Teljes teljesítmény (W)	2200
Fő modellkód	1817



A termékadatbázisban tárolt modellinformációkat úgy érheti el, hogy belép a következő webhelyre, és rákér az energiacímkén található modellazonosítóra (\*).

















<https://eprel.ec.europa.eu/>

**SUPPLIER'S NAME**                      **MODEL IDENTIFIER** → (\*)





#### Szimbólumtáblázat

											
Hőmérséklet	Be/Ki	Indítás / Szünet	Ajtózár	Nincs víz	Centrifugálás	Centrifugálás nélkül	Öblítés tartása	Befejezés	Gyerekszár	Centrifugálás+Leeresztés	Extra öblítés
											
Előmosás	Gőz	Gyors üzemmód	víz ±	Vízta- karékos							



Először olvassa el a „Biztonsági utasítások” részt!



A mosógép a program kiválasztásakor automatikusan észleli, hogy mennyi szennyes ruhát töltöttek bele.

A termék beállításakor az első használat előtt kalibrálást kell végezni annak biztosítása érdekében, hogy a gép minél pontosabban érzékelje a benne lévő ruhák mennyiségét.

Ehhez válassza a Drum Cleaning\* (Dobtisztítás) programot, és ne használja a centrifuga funkciót. Indítsa el a programot szennyes ruha nélkül. Várjon, amíg a program véget ér. Ez nagyjából 15 percet vesz igénybe.

\* A program neve változhat a modelttől függően. A megfelelő program kiválasztásához tekintse át a programokat ismertető részt.

- A beszerelés helyén található elektromos hálózat, csapvíz és szennyvíz csatornák előkészítése minden esetben a vásárló felelőssége.
- Biztosítsa, hogy az üzembe helyezéskor vagy a tisztítási műveletek során végzett mozgatáskor a vízbevezető és a leeresztő csövek, továbbá a tápkábel soha ne hajoljanak meg és törjenek meg.
- A beszerelést megelőzően vegye szemügyre a gépet, hogy nincsenek-e rajta sérülések. Ne helyezze üzembe a terméket, ha az sérült. A sérült készülékek veszélyt jelentenek.

### 4.1 Megfelelő helyszín az üzembe helyezéshez

- A terméket szilárd és egyenletes padlófelületen helyezze el. Ne helyezze a gépet bolyhos szőnyegre vagy más, hasonló felületre. A nem megfelelő padlóra helyezés zaj- és rezgésproblémákat okozhat.

- A mosógép és a szárítógép összsúlya – teljes töltettel – egymásra helyezve kb. 180 kilogramm. A terméket olyan szilárd és vízszintes talajra helyezze, melynek elegendő a teherbírása.
- Soha ne helyezze a készüléket a tápkábelbe.
- Ne telepítse a terméket olyan helyre, ahol a hőmérséklet 5 °C alá eshet. A fagy károsíthatja a terméket.
- Hagyjon legalább 1 cm távolságot a termék és a bútorok között.
- Ha a terméket lépcsős felületre szereli fel, ne helyezze a széléhez közel.
- Ne helyezze a terméket semmilyen emelvényre.
- Ne helyezzen hőforrást, például tűzhelyet, vasalót, sütőt, fűtőtestet stb. a készülékre, és ne használja azokat a terméken.

### 4.2 Az alsó panel burkolatának felszerelése



Egyes modelleknél a termék alapja teljesen zárt. Ezekon a termékeken nincsenek dugók és burkolatok.

- A termék hangszigetelésének növelése érdekében a csomagolóhab eltávolítása után javasolt az „A” burkolat felhelyezése.

#### „A” burkolat

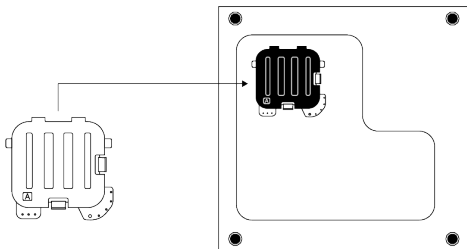

Döntse kissé hátra a gépet. Támassza az „A” burkolat füleit az alsó panelhez. Fejezze be az összeszerelést a burkolat elfordításával.

- A „B” burkolat és a sapka opcionális. Ha elérhető, szerelje fel a „B” burkolatot és a sapkát.

### „B” burkolat

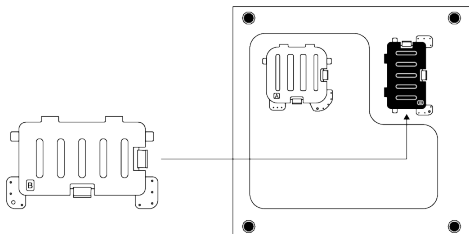

Támassza a „B” burkolat füleit az alsó panelhez. Fejezze be az összeszerelést a burkolat elfordításával.

### Tető

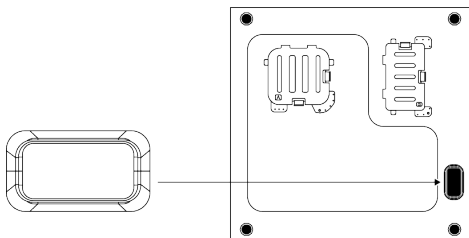

Az ujjával megnyomva helyezze fel a tetőt.

### 4.3 A szállítás során használt biztonsági csavarok eltávolítása

1. Megfelelő villáskulcs segítségével lazítsa meg az összes csavart, hogy azok szabadon mozogjanak.
2. Hajlítsa meg a belső részt úgy, hogy megnyomja a markolatoknál, majd húzza ki az alkatrészt.
3. A használati utasítás tasakjában mellékelt műanyag burkolatokat helyezze a hátlapon lévő lyukakba.

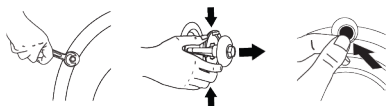

### TÁJÉKOZTATÁS

A gép használatba vétele előtt távolítsa el a szállításhoz használt biztonsági csavarokat! Ellenkező esetben a gép megsérülhet.



### TÁJÉKOZTATÁS

A biztonsági csavarokat tartsa biztos helyen arra az esetre, ha újra át kellene helyeznie a gépet. A szállítás során használt biztonsági csavarokat a szétszereléssel ellentétes sorrendben helyezze vissza. A biztonsági csavarok megfelelő rögzítése nélkül soha ne mozgassa és szállítsa a terméket!

### 4.4 Csatlakoztatás a vízellátáshoz



### TÁJÉKOZTATÁS

Egyetlen vízbeömlővel rendelkező modellek nem csatlakoztathatók a melegvízes csaphoz. Ilyen esetben a ruhák károsodhatnak, de az is előfordulhat, hogy a gép átkapcsol biztonsági üzemmódba és nem indul el. Az új terméken ne használjon régi vagy használt vízbemeneti tömlőt. Vízszivárgást okozhat és beszenyezheti a ruhát.

1. Kézzel húzza meg ismét az összes anyát. Az anyák megszorításához soha ne használjon szerszámot.
2. A tömlő csatlakozása után teljesen nyissa ki a csapokat, hogy ellenőrizze, nem szivárog-e víz a csatlakozási pontokon. Amennyiben szivárgást talál, zárja el a csapot és távolítsa el az anyát. Ellenőrizze a tömítést, majd ismét gondosan húzza meg az anyát. A vízszivárgás és az okozott károk megelőzése érdekében, ha a termék nincs használatban, zárja el a csapokat.

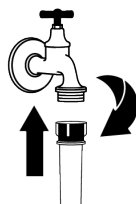

## 4.5 A szennyvízcső csatlakoztatása a lefolyóhoz

1. A vízleeresztő tömlő végét vezesse közvetlenül a szennyvíz lefolyóhoz, mosdókagylóhoz vagy kádhoz.



A víz elárasztja a házat, ha a lefolyócső vízvezetés közben elmozdul. A magas mosási hőmérséklet miatt fennáll az égés veszélye is! Az ilyen helyzetek elkerülése, továbbá az egyenletes vízfelvétel és leeresztés biztosítása érdekében a leeresztő tömlő végét biztonságosan szorítsa meg.

2. A leeresztő tömlő csatlakoztatása minimum 40 cm, maximum 100 cm magasságban legyen.
3. A vízleeresztő tömlő a padlóhoz közel (40 cm vagy lejjebb) szerelése, majd megemelése megnehezíti a víz elvezetését, és a ruhanemű a mosás végén rendkívül nedves lehet. Ezért tartsa be az ábrán megadott magasságokat.

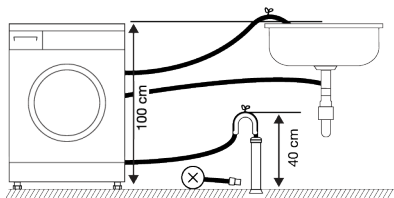

4. Annak elkerülése érdekében, hogy a szennyvíz ismét visszakerüljön a gépbe, és a könnyű víztelenítés biztosítása érdekében, ne merítse a tömlő végét a szennyvízbe, vagy ne helyezze be a lefolyóba 15 cm-nél hosszabban. Ha túl hosszú, vágja le.
5. A tömlő vége nem tekeredhet meg, nem szabad ráállni, tovább a lefolyó és a gép között nem szabad meghajlítani. Ellenkező esetben vízleeresztési problémák merülhetnek fel.
6. Amennyiben a tömlő hossza túl rövid, csatlakoztasson hozzá egy eredeti hosszabbító tömlőt. A tömlő teljes hossza nem lehet hosszabb 3,2 m-nél. A

vízszivárgás elkerülése érdekében mindig rögzítse a hosszabbító tömlő és a termék leeresztő tömlője közötti csatlakozást megfelelő bilincsel, hogy az ne váljon szét, és ne okozzon szivárgást.

## 4.6 A lábak beállítása



### FIGYELMEZTETÉS

A termék csendesebb és rázkódásmentes működése érdekében annak vízszintesen, a lábain megfelelően kiegyensúlyozva kell állnia. A lábak beállításával egyensúlyozza ki a készüléket. Ellenkező esetben a gép elmozdulhat a helyéről, ami törést és rezgés okozta problémákat idézhet elő. A rögzítőanyák károsodásának elkerülése érdekében ne használjon semmilyen szerszámot az anyák meglazításához.

1. Kézzel lazítsa meg a gép talpán található csavarokat.
2. Állítsa be a lábat úgy, hogy a termék vízszintesen és stabilan álljon.
3. Kézzel húzza meg ismét az összes anyát.

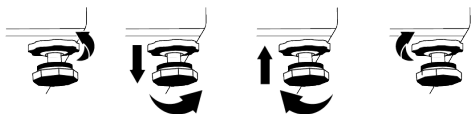

## 4.7 Elektromos csatlakozás

A terméket egy 16A-es biztosítékkal védett, földelt konnektorhoz csatlakoztassa. Cégünk nem vállal felelősséget azokért a károkért, amelyek a termék helyi előírások szerint kialakított földelés nélküli használatából erednek.

- A csatlakozásnak meg kell felelnie az adott ország nemzeti előírásainak.
- A termék elektromos csatlakozókábel-infrastruktúrájának megfelelőnek és a termék követelményeinek megfelelőnek kell lennie. Ajánlott maradékáramú készülék használata.

- A tápkábel dugaszának könnyen elérhető helyen kell lennie.
- Amennyiben a házban található biztosíték vagy megszakító aktuális értéke kevesebb, mint 16 Amper, egy képzett villanyszerelővel szereltesse be egy 16 Amperes biztosítékot.
- A „Műszaki adatok” fejezetben meghatározott feszültségnek meg kell egyeznie a hálózati feszültséggel.
- Hosszabbítók és többdugaszos aljzatok segítségével ne csatlakoztassa a készüléket. A csatlakozókábel miatt túlmelegedés és gyulladás léphet fel.



Sérült tápkábelt a lehetséges kockázatok elkerülése érdekében csak erre felhatalmazott szerviz cseréljen ki.

## 4.8 Indítás

A termék használatba vétele előtt győződjön meg arról, hogy a „Környezeti utasítások” és az „Üzembe helyezés” című fejezetben leírt előkészületek megtörténtek. Az első mosás megkezdése előtt futtassa le a dobtisztító programot. Ha az Ön gépén nincs ilyen program, akkor alkalmazza a „A betöltőajtó és a dob tisztítása” pontban ismertetett módszert.

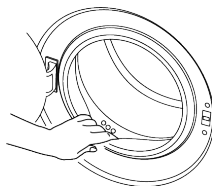

A gyártás során végzett minőségellenőrzési folyamat következtében víz maradt a gépben. Ez nincs káros hatással a termékre.

## 5 Előzetes előkészítés



Először olvassa el a „Biztonsági utasítások” részt!

### 5.1 A szennyes ruha szétválogatása

- A ruhákat anyag, szín, szennyezettségi fok és megengedett mosási hőmérséklet szerint válogassa szét.
- Minden esetben tartsa be a ruhák címkéjén feltüntetett utasításokat.

### 5.2 A szennyes ruhák előkészítése mosásra

- A fémtartozékokkal ellátott ruhadarabok (például merevítések, övcsatok vagy fémgombok) károsíthatják a terméket. Mosás előtt távolítsa el a fém részeket, vagy ezeket a ruhákat mossa mosóhálóban vagy párnahuzatban.
- A mosás előtt vegyen ki minden tárgyat a ruhák zsebéből, pl. pénzürmék, tollak, gémkapcsok, majd fordítsa ki és tisztítsa meg kefével a zsebeket. Az ilyen tárgyak kárt tehetnek a készülékben, illetve zajt okozhatnak mosás közben.

- A kisméretű ruhákat, pl. gyermekzoknikat és nejlonharisnyákat mosóhálóban vagy párnahuzatban mossa.
- A függönyöket összenyomás nélkül helyezze a gépbe. Távolítsa el a függöny csipeszeit. A függöny rögzítőelemei a függöny összehúzódsát és szakadását okozhatják.
- Húzza fel a cipzárakat, varrja fel a meglazult gombokat, és javítsa meg a szakadáásokat.
- A „Gépben mosható”, illetve a „Kézzel mosható” címkével ellátott termékeket csak a megfelelő programmal mossa.
- Ne mossa együtt a színes és fehér ruhákat. Az új, sötét pamutruhák sok festéket eresztenek ki magukból. Ezeket mossa külön.
- A makacs foltokat kezelje megfelelően a mosás előtt.
- A nadrágokat és a kényes ruhákat kifordítva mossa.
- Az olyan szennyeset, amelyen liszt, mészpor, tejpor, stb. található, a készülékbe helyezés előtt alaposan rázza ki. Az ilyen

porok idővel összegyűlhetnek a mosógép belső alkatrészeiben, és kárt tehetnek benne.

### 5.3 Energia- és víztakarékossági tippek

A következő információk elősegítik a készülék gazdaságos energia- és víztakarékos használatát.

- A terméket minden esetben a program által megengedett legnagyobb ruhamennyiséggel használja, de soha ne töltsen túl a gépet. Lásd: „Program- és fogyasztási táblázat”.
- Mindig kövesse a mosószer csomagolásán feltüntetett hőmérsékletre vonatkozó utasításokat.
- A kismértékben szennyezett ruhákat alacsony hőmérsékleten mossa.
- Kis mennyiségű, kis mértékben szennyezett ruhákhoz használjon rövidebb programokat.
- A kismértékben szennyezett ruhákhoz ne használjon előmosást és magas mosási hőmérsékletet.
- Ha szárítóban szeretné szárítani a ruhákat, akkor válassza a legnagyobb centrifugálási sebességet a mosásnál.
- Ne használjon a mosószer csomagolásán megadottnál több mosószert.

### 5.4 A szennyes betöltése

1. Nyissa ki az ajtót.
2. A ruhákat lazán helyezze be a gépbe.
3. Nyomja be az ajtót, míg egy kattánós hangot nem hall. Győződjön meg róla, hogy semmi sem csípődött be az ajtónál. A betöltőajtó a program működése során zárva van. Az ajtó a program befejeztével kinyílik. Ekkor kinyithatja a betöltőajtót. Ha az ajtó nem nyílik, kövesse „A betöltőajtó nem nyitható ki.” pontnál leírt utasításokat a Hibaelhárítás című részben.

### 5.5 Helyes ruhamennyiség

A maximálisan mosható ruhamennyiség a szennyes jellegétől, a szennyezettség fokától és a használni kívánt mosási programtól függ.

A termék a vízmennyiséget automatikusan a behelyezett ruha súlyához igazítja.



Kövesse a „Program és fogyasztási táblázatban” megadott utasításokat. Ha a készülék túlterhelt, a termék mosási teljesítménye csökken. Ezenkívül zajjal és rezgéssel járó problémák léphetnek fel.

### 5.6 Mosószer és öblítő használata



#### MEGJEGYZÉS

Mosószer, vízlágyító, keményítő, fehérítő, színfogó és vízköldő használatakor olvassa el a gyártó utasításait a csomagoláson, és kövesse a megadott adagolási információkat. Használjon mérőpoharat, ha van.

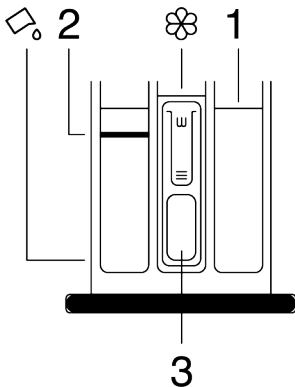

A mosószert adagoló fiók három részből áll:

- (1) előmosáshoz
  - (2) főmosáshoz
  - (3) öblítéshez
- (☼) egy szifondarab az öblítő rekeszében, (☰) a főmosás rekeszében folyékony mosószert esetében használandó eszköz is van.



## Mosószer, öblítő és egyéb tisztítószer

- A program kezdete előtt öntsön a gépbe mosószert és öblítőt.
- Ne hagyja nyitva a mosószerrekeszt a mosási program közben!
- Ha előmosás nélküli programot használ, ne tegyen mosószert az előmosó rekeszbe („1” sz.).
- Ha előmosással rendelkező programot használ, indítsa el a gépet, miután mosóport töltött az előmosási és főmosási rekeszbe (1. és 2. rekesz).
- Tasakos mosószer vagy mosólabda használata esetén ne válasszon előmosást tartalmazó programot. A mosószeres zacskót vagy a mosólabdát közvetlenül a mosandó ruha közé helyezze.
- Ha folyékony mosószert használ, kövesse a „Folyékony mosószer használata” pontban leírtakat, és ne felejtse el a folyékony mosószeres eszközt a megfelelő pozícióba állítani.

## A mosószer kiválasztása

Az alkalmazandó mosószer típusa a mosási programtól, az anyag jellegétől és színétől függ.

- Színes és fehér ruhaneműhöz más-más mosószert használjon.
- A kényes ruhákat speciális, kizárólag a javasolt programokat használva, azokhoz való mosószerrel mossa (folyékony mosószer, gyapjúsampon stb.)
- Színes ruhák és paplan mosásakor folyékony mosószert célszerű használni.
- A gyapjú ruhákat a javasolt program használatával, speciális gyapjú mosószerral mossa.
- Kérjük, olvassa el a programok leírásáról szóló részt a különböző anyagokhoz javasolt programokkal kapcsolatban.
- A mosószerekre vonatkozó minden ajánlás a választható a programokhoz választható hőmérséklettartományra érvényes.



Csak mosógépekhez alkalmas mosószereket, lágyítószeret és adalékanyagokat használjon.  
Ne használjon szappanport.

## A mosószer mennyiségének beállítása

A használandó mosószer mennyisége attól függ, hogy mennyi ruhát kell kimosni, mennyire piszkosak a ruhák, illetve hogy milyen a vízkeménység.

- A túlzott habzás és a rossz öblítési problémák kiküszöbölése, pénzmegtakarítás és a környezet védelme érdekében ne lépje túl a mosószer csomagolásán ajánlott adagolási mennyiségeket.
- Kevesebb vagy kevésbé szennyezett ruhaneműhöz használjon kevesebb mosószert.

## Öblítők használata

Töltse az öblítőt a mosószera dagoló fiók öblítő rekeszébe.

- Az öblítőt soha ne töltse a rekesz (>max<) szintje fölé.
- Ha az öblítő nem folyékony, hígítsa fel vízzel, mielőtt a vízlágyító rekeszbe helyezi.



### MEGJEGYZÉS

Ne használjon folyékony mosószert vagy más tisztító hatású anyagokat, ha azokat nem mosógépben való használatra szánták, ruhák lágyítására.

## Folyékony mosószerek használata

### Amennyiben a termék folyékony mosószerekhez való eszközt is tartalmaz:

- Ha folyékony mosószert szeretne használni, nyomja meg és forgassa el a kérésüléket a jelzett helyen. A leereszkedő rész elzárja a folyékony mosószert útját.
- Ha szükséges, tisztítsa meg vízzel behelyezett állapotban, vagy onnan kivéve. Ne felejtse el az eszközt betenni a fő mosórekeszbe („2” sz.) a tisztítás után.
- A készüléknek felső helyzetben kell lennie, ha por állagú mosószert használ.

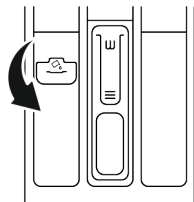

### Gél állagú és tablettás mosószerek használata

- Amennyiben a gél nem folyékony halmazállapotú vagy ha a folyékony mosószert mosó kapszulában van, ezeket közvetlenül a dobba kell behelyezni a mosás megkezdése előtt.

- Mosás előtt tegye a tablettás mosószert közvetlenül a dobba.

### Keményítő használata

- A folyékony keményítőt, a por állagú keményítőt vagy a ruhafestéket az öblítőrekeszbe töltsse.
- Ugyanabban a mosási programban ne használjon öblítőt és keményítőt is.
- Keményítő használata után tisztítsa meg a mosógép belsejét egy tiszta, nedves ronggyal.

### Vízköoldó használata

- Ha szükséges, csak mosógépekhez gyártott vízköoldót használjon.

## 5.7 Típek a hatékony mosáshoz

Ruhák			
Világos és fehér ruhák	Színek	Fekete/sötét színek	Kényes ruhák/pamut ruhák/selyem ruhák
(A javasolt hőmérséklet-tartományt a szennyezettségi szint határozza meg: 40-90 °C)	(A szennyezettségi szint alapján javasolt hőmérsékleti tartomány: hideg víz-40 °C)	(A szennyezettségi szint alapján javasolt hőmérsékleti tartomány: hideg víz-40 °C)	(A szennyezettségi szint alapján javasolt hőmérsékleti tartomány: hideg víz-30 °C)

Szennyezettségi szint	<b>Erősen szennyezett</b> (makacs foltok, pl. fű, kávé, gyümölcs és vér.)	Előfordulhat, hogy előkezelést vagy előmosást kell végeznie a foltokon.  Fehér ruhákhoz mosóporok és folyékony mosószerek is használhatók, az erősen szennyezett ruhákhoz javasolt mennyiségben. A mosópor használatát agyag vagy föld okozta szennyeződésekhez, illetve olyan foltok esetében használja, amelyek érzékenyek a fehérítőkre.	Színes ruhákhoz mosópor és folyékony mosószert is használható, az erősen szennyezett ruhákhoz javasolt mennyiségben. A mosópor használatát agyag vagy föld okozta szennyeződésekhez, illetve olyan foltok esetében használja, amelyek érzékenyek a fehérítőkre. Fehérítőt nem tartalmazó mosószerek használata javasolt.	Színes és sötét ruhákhoz megfelelő folyékony mosószert használható, az erősen szennyezett ruhákhoz javasolt mennyiségben.	Lehetőleg a kénes ruhákhoz való folyékony mosószert használjon. A gyapjú és selyem ruhákat speciálisan ilyen anyagokhoz készített mosószerekkel mossa.
	<b>Normál szennyezettség</b> (Például, a test által a galléron és az ingujjakon okozott szennyeződések)	Fehér ruhákhoz mosópor és folyékony mosószert is használható, az átlagosan szennyezett ruhákhoz javasolt mennyiségben.	Színes ruhákhoz mosóporok és folyékony mosószerek is használhatók, a normál szinten szennyezett ruhákhoz javasolt mennyiségben. Fehérítőt nem tartalmazó mosószerek használata javasolt.	Színes és sötét ruhákhoz megfelelő folyékony mosószert használható, az enyhén szennyezett ruhákhoz javasolt mennyiségben.	Lehetőleg a kénes ruhákhoz való folyékony mosószert használjon. A gyapjú és selyem ruhákat speciálisan ilyen anyagokhoz készített mosószerekkel mossa.
	<b>Enyhén szennyezett</b> (Nincs látható szennyeződés.)	Fehér ruhákhoz ajánlott mosópor és folyékony mosószert használható, az enyhén szennyezett ruhákhoz javasolt mennyiségben.	Színes ruhákhoz ajánlott mosópor és folyékony mosószert használható, az enyhén szennyezett ruhákhoz javasolt mennyiségben. Fehérítőt nem tartalmazó mosószerek használata javasolt.	Színes és sötét ruhákhoz megfelelő folyékony mosószert használható, az enyhén szennyezett ruhákhoz javasolt mennyiségben.	Lehetőleg a kénes ruhákhoz való folyékony mosószert használjon. A gyapjú és selyem ruhákat speciálisan ilyen anyagokhoz készített mosószerekkel mossa.

## 5.8 Megjelenített programidőtartam

A mosási program időtartama a gép kijelzőjén látható a program kiválasztása közben. A mosógépbe pakolt ruhamennyiségtől, habzástól, kiegyenlített betöltéstől, áramellátásbeli és víznyomásbeli ingadozásoktól, valamint a programbeállításoktól függően a mosási program időtartama automatikusan beállítódik a program közben.

**KIVÉTELES ESETEK:** A pamut és pamut öko programok megkezdésekor a kijelző a betöltési mennyiség felére vonatkozó időtartamot mutatja. Ez a leggyakoribb felhasználási mód. 20-25 perccel a program elindítása után a mosógép megállítja a betöltött ruha mennyiségét. Amennyiben a megállított mennyiség nagyobb, mint a kapacitás fele, a mosási program ennek megfelelően módosul és a program időtartama automatikusan megnő. A program változását a kijelzőn is nyomon követheti.

## 6 A termék használata



Először olvassa el a „Biztonsági utasítások” részt!

## 6.1 Vezérlőpanel

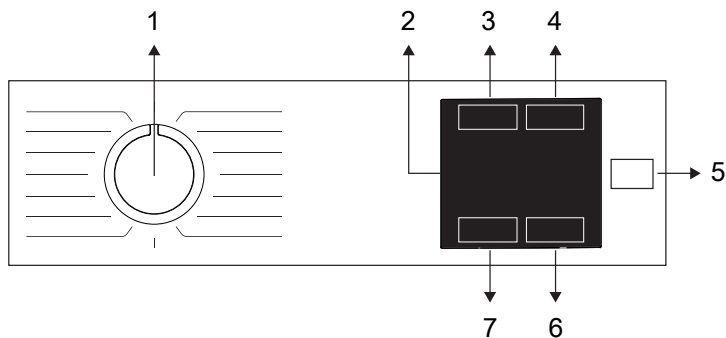

- |   |                                  |
|---|----------------------------------|
| 1 Programválasztó gomb                    | 2 Kijelző                        |
| 3 Segédfunkció gomb                       | 4 Befejezési idő beállítása gomb |
| 5 Start/Szünet gomb                       | 6 Hőmérséklet beállítása gomb    |
| 7 Centrifugázási sebesség beállítása gomb |                                  |

## 6.2 Szimbólumok a kijelzőn

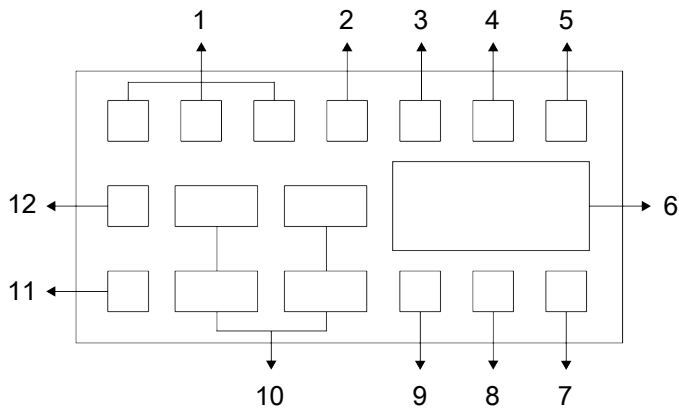

- |   |  |
|---|--|
| 1 Segédfunkció visszajelzők               | 2 Nincs víz visszajelző                    |
| 3 A betöltőajtó lezárását jelző szimbólum | 4 Késleltetett indítás bekapcsolva kijelző |
| 5 Start / Szünet kijelző                  | 6 Időtartam-információ                     |
| 7 Hőmérséklet szimbólum                   | 8 Gyerekzár bekapcsolva szimbólum          |
| 9 Segédfunkció visszajelző                | 10 Centrifugálási sebesség visszajelzők    |
| 11 Nincs centrifugálás visszajelző        | 12 Öblítésvárakozás visszajelző            |



Az e fejezetben a gép ismertetéséhez használt szemléltetések sematikusak és esetleg nem egyeznek meg pontosan az Ön gépének jellemzőivel.

### 6.3 Program és fogyasztási táblázat

Programok						Segédfunkciók				Hőmérséklet választható °C
	Hőmérséklet °C	Max. terhelés (kg)	Vízfogyasztás (l)	Energiafogyasztás (kWh)	Max. fordulatszám	Fast Mode	Víztakarékos	Extra öblítés	Gőz	
Cotton	90	7	94	2,30	1200	•	•	•	•	Hideg - 90
	60	7	94	1,70	1200	•	•	•	•	Hideg - 90
	40	7	92	1,05	1200	•	•	•	•	Hideg - 90
Eco 40-60	40***	7	53,0	0,652	1200					40-60
	40***	3,5	42,0	0,381	1200					40-60
	40***	2	30,0	0,215	1200					40-60
Full Load 59'	60	7	94	0,80	1200		•	•	•	Hideg - 60
Mixed 59'	40	3	68	0,35	800				•	Hideg - 40
Synthetics 59'	40	3	65	0,40	1200		•	•	•	Hideg - 40
Cotton 28'	90	7	66	2,15	1200			•	•	Hideg - 90
	60	7	66	1,15	1200			•	•	Hideg - 90
	30	7	66	0,20	1200			•	•	Hideg - 90
Express 14'	30	2	39	0,15	1200	*		•	•	Hideg - 90
Drum Clean	90	-	73	2,60	600				*	90
Wool & Delicates	40	1,5	53	0,50	800			•		Hideg - 40
Cotton with Prewash	60	7	104	1,75	1200	•	•	•	•	Hideg - 90
20°C	20	7	92	0,70	1200	•	•	•	•	20
Mixed	40	3	68	0,75	800	•			•	Hideg - 40
Stain Removal	60	3,5	85	1,55	1200	•				30-60

• : Választható.

\* : Automatikusan kiválasztott funkciók, nem törölhetők.

\*\*\* : Az Eco 40-60 program egy tesztprogram a 40 °C-os hőmérséklet kiválasztásával az EU/2019/2014 EU rendeletnek és az EN 60456 szabványnak megfelelően: 2016 / A11: 2020 szabvány.

- : Tekintse meg a program leírását a maximális ruhamennyiség meghatározásához.



Kérjük, az első használat előtt olvassa el a kézikönyv beállításra vonatkozó részét.

A táblázatban szereplő segédfunkciók modellenként eltérők lehetnek.

A vízfogyasztás és az energiafogyasztás a víznyomás, a vízhőmérséklet és a hőmérséklet, a környezeti hőmérséklet, a ruha típusa és mennyisége, a kiválasztott kiegészítő funkciók és a tápfeszültség függvényében változhat.

A segédfunkciók választhatóságát a gyártó módosíthatja. Új kiválasztási minták adhatók hozzá, vagy a meglévők eltávolíthatók.

A gép centrifugálási sebessége programonként eltérő lehet, azonban a sebesség nem haladhatja meg a gép maximális centrifugálási sebességét.

A zaj és a nedvesség mennyisége a centrifugálási sebességtől függően változik; ha a magasabb centrifugálási sebességet választja a centrifugálási fázisban, a program végén a szennyes kevesebb nedvességet tartalmaz, de nagyobb zaj keletkezik.



A mosási idő a gép kijelzőjén látható a program kiválasztása közben.

A gépbe helyezett ruha mennyiségétől függően 1-1,5 órás különbség lehet a kijelzőn mutatott időtartam és a mosási ciklus tényleges időtartama között. Az időtartam rövidesen a mosás elindítása után automatikusan frissül.

Mindig válassza a legalacsonyabb hőmérsékletet. Az energiafogyasztás szempontjából a lehető legkisebb programok általában azok, amelyek hosszú ideig alacsony hőmérsékleten mosnak.

A programtáblázatban megadott centrifugálási sebességadatok a vezérlőpanelen látható centrifugálási sebességet jelzik.

#### Fogyasztási értékek (HU)

	Hőmérséklet kiválasztása °C	Centrifuga sebessége (fordulat/perc)	Kapacitás (kg)	Program időtartama (óra:perc)	Energiafogyasztás (kWh/ciklus)	Vízfogyasztás (liter/ciklus)	Mosási hőmérséklet °C	Maradék nedvesség százalék (%)
Eco 40-60	40	1151	7,0	03:27	0,652	53,0	34	53,0
	40	1151	3,5	02:41	0,381	42,0	29	53,0
	40	1151	2,0	02:41	0,215	30,0	24	55,9
Cotton	20	1200	7,0	03:15	0,700	92,0	20	53,9
Cotton	60	1200	7,0	03:15	1,700	94,0	60	53,9
Synthetics 59'	40	1200	3,0	00:59	0,400	65,0	40	40,0
Cotton 28'	30	1200	7,0	00:28	0,200	66,0	23	62,0

Az Eco 40-60 programtól eltérő programokra megadott fogyasztási értékek csak tájékoztató jellegűek.

## 6.4 Programválasztás

1. Válasszon ki egy a mosandó ruha fajtájának, mennyiségének és szennyezett-ségének megfelelő programot a „Program és fogyasztási táblázat” szerint.



Az egyes programok maximális centrifugálási sebessége az adott ruhatípusnak megfelelően korlátozott.

A program kiválasztásakor mindig vegye figyelembe az anyag típusát, színét, koszoságát és maximális mosási hőmérsékletét.

2. A programválasztó gomb segítségével válassza ki a kívánt programot.

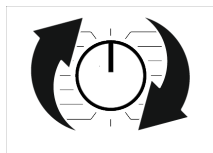

## 6.5 Programok

### • Eco 40-60

Az Eco 40-60 programban normál szennyezettségű pamut ruhaneműt is kimoshat, amelyet 40°C-on vagy 60°C-on együtt kell mosni. Ez a program az EU környezetbarát tervezési és energiacímkezési előírásainak megfelelő standard tesztprogram.

Bár ez a program tovább mos, mint más mosási programok, de az energia- és vízfogyasztás szempontjából hatékonyabb. A tényleges vízhőmérséklet eltérhet a megálapított mosási hőmérséklettől. Amennyiben kevesebb ruhát rak be a gépbe (pl. a betölthető mennyiség felét vagy kevesebbet), a program bizonyos szakaszainak időtartama automatikusan lerövidülhet. Így az energia- a és vízfogyasztás sokkal kevesebb lenne.

### • Full Load 59'

Ez a program az enyhén szennyes pamut ruhák gyorsmosását biztosítja.

### • Mixed 59'

Ezzel a programmal az enyhén szennyezett pamut és szintetikus ruhák moshatók ki gyorsan válogatás nélkül.

### • Synthetics 59'

Ezzel a programmal a szintetikus anyagokból készült, enyhén szennyezett szennyes ruhákat kevesebb mint egy óra alatt kimoshatja.

### • Cotton 28'

Használja arra ezt a programot, hogy az enyhén szennyezett vagy foltmentes pamut ruhákat rövid idő alatt kimossa.

### • Express 14'

Használja arra ezt a programot, hogy az enyhén szennyezett vagy foltmentes pamut ruhákat rövid idő alatt kimossa. Így maximum 2 (két) kg ruhát moshat ki.

### • Cotton

Ezzel a programmal moshatja ki a tartós pamut anyagú ruhaneműt (pl. lepedők, ágynemű, törölközők, fürdőköpenyek, alsónemű stb.). A gyorsmosás gomb benyomása esetén a program időtartama észrevehetően rövidül, az intenzív mosási mozgások mégis biztosítják a hatékony mosási teljesítményt. Ha nem választja ki a gyorsmosás funkciót, az nagyobb mosási és öblítési teljesítményt biztosít az erősen szennyezett ruhaneműknek.

### • Wool & Delicates

Használja a gyapjú/kényes ruhanemű mosásához. Válassza ki a ruhák címkéjén feltüntetettnek megfelelő hőmérsékletet. A ruhákat igen kíméletesen mossa, hogy azok ne károsodjanak.

### • Cotton with Prewash

Ezt a programot csak az erősen szennyezett, pamut ruhákhoz használja. Tegyen mosószert az előmosó rekeszbe.

### • Spin+Drain

Ezzel a programmal eltávolíthatja a vizet a ruhából / a gép belsejéből.

### • Rinse

Ezt a programot akkor használja, ha külön szeretne öblíteni és keményíteni.

### • Drum Clean

A megfelelő higiénia biztosítása érdekében rendszeresen (1-2 havonta egyszer) tisztítsa meg a dobot. A rendszer gőzt adagol a dobba, hogy fellazítsa a dobon található szennyeződések. Akkor kapcsolja be a programot, amikor a gép teljesen üres. A jobb eredmény érdekében használjon mosógépekhez alkalmas vízkömentesítő port (dobtisztító anyagokat), ha a mosópor funkció van kiválasztva. A program befejezése után hagyja félig nyitva a betöltőajtót, hogy a gép belseje megszáradjon.



Ez nem egy mosási program. Ez egy karbantartási program. Ne kapcsolja be ezt a programot, ha van valami a gépben. Amikor megpróbálja működtetni, a gép automatikusan érzékeli, hogy van benne terhelés, és kilép vagy folytathatja a programot a gép modelljétől függően. A program leállításával majd folytatásával nem érhető el hatékony tisztítóhatás.

### • Mixed

E program segítségével a pamut és a szintetikus ruhákat szétválogatás nélkül, együtt moshatja.

### • 20°C

Ezzel a programmal enyhén szennyezett pamut ruháit moshatja ki.

### • Stain Removal

A készülék rendelkezik egy különleges folttisztító programmal is, amely a lehető leghatékonyabban távolítja el a különböző folt típusokat. Ezt a programot kizárólag tartós, színtartó pamut ruhák mosásához használja. Ne mosson vele kényes és szivárgó színű ruhákat. Mosás előtt mindenképpen ellenőrizze a ruhák címkéit (javasoljuk olyan pamut ingekhez, nadrágokhoz, rövidnadrágokhoz, pólókhoz, babaruhákhoz, pizzamákhöz, kötényekhez, asztalterítőkhez, ágyneműkhöz, lepedőkhöz, fürdő- és strandtörölközőkhöz, zoknikhoz, és alsóneműkhöz, melyek alkalmasak magas hőmérsékletű és hosszú idejű mosáshoz). Az au-

tomatikus foltfelismerő program segítségével 24-féle, két különböző csoportba sorolt folttypust távolíthat el, a „Gyorsmosás” funkció kiválasztásától függően. A kiválasztott folttypustól függően a különleges program beállítja az öblítés tartási idejét, a mosás intenzitását, és a mosási és öblítési időt.

**A „Gyorsmosás” gombbal kiválasztható foltcsoportok láthatók.**

**Ha a „Gyorsmosás” nincs kiválasztva**

Vaj, fű, sár, kóla, izzadság, gallérszennyeződés, étel, majonéz, salátaöntet, smink, gépolaj, bébiétel.

**Ha a „Gyorsmosás” van kiválasztva;**

Vér, csokoládé, puding, tojás, tea, kávé, gyümölcslé, ketchup, vörösbor, curry, lekvár, szén.

1. Válassza ki a folteltávolító programot.
2. Válassza ki a tisztítani kívánt foltot a fenti csoportokban, majd válassza ki az adott csoportot a külső gyorsfunkció gombbal.
3. Alaposan olvassa el a ruhadarabok mosási címkéjét, és ellenőrizze, hogy a megfelelő hőmérsékletet és forgási sebességet állította be.

## 6.6 Hőmérséklet kiválasztása

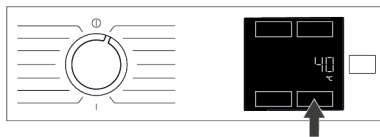

Új program kiválasztásakor egy bizonyos idő elteltével a programhoz ajánlott hőmérsékleti információ megjelenik az időtartamkijelzőn. Lehetséges, hogy az ajánlott hőmérsékleti érték nem a maximális hőmérséklet, amely az aktuális programhoz kiválasztható.

A hőmérséklet megváltoztatásához nyomja meg a Hőmérséklet beállítása gombot. A hőmérséklet fokozatosan csökken.

Nyomja meg a „hőmérséklet beállítása” gombot az aktuálisan kiválasztott hőmérsékleti érték megjelenítéséhez.





Ha a hőmérséklet beállítása nem megengedett, akkor nem lehet változtatni a programokon.

A hőmérséklet a mosás elindulását követően is változtatható. Ez a változtatás csak akkor tehető meg, ha a mosási lépések azt lehetővé teszik.



## 6.7 Centrifugázási sebesség kiválasztása



Egy új program kiválasztásakor az adott programhoz tartozó ajánlott centrifugázási sebesség feltűnik a kijelzőn. Lehetséges, hogy az ajánlott centrifugázási sebességek nem a maximális centrifugázási sebesség, amely az aktuális programhoz kiválasztható.

A centrifugázási sebesség megváltoztatásához nyomja meg a Centrifugázási sebesség beállítása gombot. Így a sebesség fokozatosan csökken.

Ezután az adott modelttől függően a „Rinse

Hold ” (Öblítés tartás) vagy a „No Spin ” (Nincs centrifugálás) opció megjelenik a kijelzőn.

Ha a program végeztével nem veszi ki azonnal a ruhákat, akkor kiválasztható az Öblítés tartása funkció, így a ruhák nem gyűrődnek meg, amikor nincs víz a gépben. E funkció segítségével a ruhák az utolsó öblítévízben maradnak. Ha az Öblítés tartás funkció után ki szeretné centrifugálni a ruhákat:

1. Állítsa be a centrifugálás sebességét.
2. Nyomja meg a Start/Szünet gombot. A program folytatódik. A gép leereszti a vizet és kicentrifugázza a ruhát.

Ha a program végén centrifugálás nélkül kívánja leengedni a vizet, akkor használja a Nincs centrifugálás funkciót.



Ha a centrifugázási sebesség beállítása nem megengedett, akkor nem lehet változtatni a programokon.

Ha a mosási lépések lehetővé teszik, akkor a mosás megkezdését követően a centrifugázási sebesség változtatható. Ha a lépések nem engedik meg, akkor nem lehet változtatni.

## Rinse Hold (Öblítés tartás)

Ha a program végeztével nem veszi ki azonnal a ruhákat, akkor kiválaszthatja az öblítés tartása funkciót, ezzel a ruhák az utolsó öblítévízben maradnak és megelőzhető a ruhák meggyűrődése, akkor, amikor nincs víz a gépben. Amennyiben a folyamat után centrifugálás nélkül kívánja leereszteni a vizet, nyomja meg a Start / Szünet gombot. A program ezután folytatódik, és befejezi a víz leeresztését.

Ha a vízben tartott szennyezet szeretné kicentrifugálni, akkor állítsa be a centrifugázási sebességet, majd nyomja meg a Start/Szünet gombot. A program folytatódik. A vizet a gép leereszti, a ruhákat kicentrifugázza, és a program végig lefut.

## 6.8 Segédfunkció választás

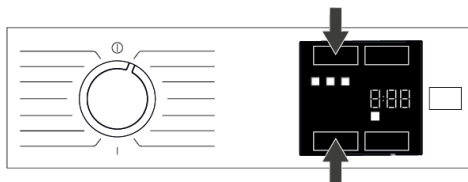

A program megkezdése előtt válassza ki a kívánt segédfunkciót. Egy program kiválasztásakor a programhoz választható segédfunkciók ikonjai együtt világítanak.



Ha az aktuális programmal nem választható segédfunkció gombot nyomnak meg, a mosógép figyelmeztető hangot ad.

Egyes funkciók nem használhatók egyszerre. Ha második segédfunkcióként olyat választ ki a gép elindítása előtt, amelyik összeférhetetlen az elsővel, akkor az első segédfunkció törlődik és csak a második marad aktív.

Olyan segédfunkciót nem lehet kiválasztani, amely nem kompatibilis a programmal (ld. „Program és fogyasztási táblázat”)

Egyes programokhoz olyan segédfunkciók tartoznak, amelyeket egyidejűleg kell működtetni. E funkciók nem törölhetők.

## 6.8.1 Segédfunkciók

### • Fast Mode

Ennek a funkciónak a kiválasztásakor a programok időtartama 50%-kal lerövidíthető.

Az optimalizált mosási lépéseknek, a nagy mechanikai mozgékonyágnak és az optimális vízfogyasztásnak köszönhetően a rövidebb időtartam ellenére magas mosási teljesítmény érhető el.

A funkció kiválasztásához vagy törléséhez nyomja meg egyszerre a panelen megjelölt funkcióbillentyűket, vagy nyomja meg az egyiket, miközben a másikat lenyomva tartja.

### • Víz mód +/-

Ez a kiegészítő funkciógomb lehetővé teszi a Vízmegtakarítás, az Előmosás és az Extra öblítés vagy az Extra víz további funkcióinak kiválasztását, a gép modelljétől függően. A kiválasztással kapcsolatos részletes információkat az adott kiegészítő funkció leírásában talál.

### • Víztakarékos

Válassza ki ezt a funkciót a Water Mode kiegészítő funkciógomb egyszeri megnyomásával a Program és fogyasztás táblázatban választhatónak jelzett valamennyi program esetében.

Ez a funkció az enyhén szennyezett, kevés mosószert igénylő szennyes ruhákhoz való (lásd "Tipppek a helyes mosáshoz"). Környezetbarát mosást tesz lehetővé a felhasznált vízmennyiség csökkentésével, a mosási teljesítmény csökkenése nélkül.

### • Extra öblítés

Ezt a funkciót a Program és fogyasztás táblázatban választhatóként feltüntetett összes programhoz használhatja. Válassza ezt a funkciót a Water Mode gomb kétszeri megnyomásával azoknál a programoknál, ahol a kiegészítő vízta-  
karékossági funkció választható, vagy a Water Mode gomb egyszeri megnyomásával azoknál a programoknál, ahol a kiegészítő vízta-  
karékossági funkció nem választható.

Ez a funkció lehetővé teszi a gép számára, hogy a főmosást követő öblítésen túl egy külön öblítést is elvégezzen. Ily módon az érzékeny bőrűek (csecsemők, allergiás személyek stb.) számára minimálisra csökkenthető a ruhákon maradó mosószermennyisége.

## 6.8.2 Funkciók és programok kiválasztása a funkciógombok 3 másodpercig történő nyomva tartásával

### • Gőz 3"

Ez a funkció a kapcsolódó segédfunkció gombjának 3 másodpercig tartó nyomva tartásával választható ki.

Ez a funkció segít csökkenteni a gyűrődéseket a pamut, szintetikus és vegyes ruhánemű esetében, lerövidíti a vasalási időt, és lágyítással eltávolítja a foltokat.

\*A mosási ciklus végén melegebb lehet a ruhája, ha a program végén a gőzfunkciót alkalmazza. Ez a program működési feltételei között várható állapot.

## • Gyerekzár 3"

Annak érdekében, hogy a gyermekek ne tudjanak babrálni a géppel, használja a gyermekzárát. Ezzel elkerülhető, hogy a gyermekek módosításokat végezzenek egy adott programon.



A mosógépet a Be- / Kikapcsoló gombbal lehet be- és kikapcsolni, ha a gyerekzár aktív. A mosógép ismételt bekapcsolásakor a program onnan folytatódik, ahol az le lett állítva.

Ha a gyerekzár be van kapcsolva, akkor a gombok megnyomásakor egy hangfigyelmeztetés hallható. A hangfigyelmeztetés törlődik, ha a gombokat egymás után ötször megnyomja.

### A gyerekzár aktiválása:

Tartsa lenyomva 3 másodpercig a kapcsolódó Segédfunkció gombját. Amint a kijelzőről eltűnik a „3-2-1” visszaszámlálás, a Gyerekzár szimbólum jelenik meg a kijelzőn. Ha ez a figyelmeztetés megjelent, engedheti a Segédfunkció 3 gombot.

### A gyerekzár kikapcsolása:

Tartsa lenyomva 3 másodpercig a kapcsolódó Segédfunkció gombját. Amint a kijelzőn véget ér a „3-2-1” visszaszámlálás, a Gyerekzár szimbólum eltűnik a kijelzőről.

## 6.9 Befejezési idő

### Időkijelzés

Ha a befejezési idő funkciót választja, a program indulásáig hátralévő idő órában, például 1 óra, 2 óra, és a program indítása után a program befejezéséig hátralévő idő órák és percben jelenik meg, mint a 01:30 példában.



A program időtartama eltérhet a „Program és fogyasztási táblázat” fejezetben feltüntetett értékektől, függően a víznyomástól, a víz keménységétől és hőmérsékletétől, a környezeti hőmérséklettől, a mosandó ruha típusától és mennyiségétől, a kiválasztott segédfunkcióktól és az esetleges feszültségingadozásoktól.

Egy bizonyos idő elteltével, miután a befejezési idő funkció aktiválva van, a gép készenléti üzemmódba vált, és néhány LED a képernyőn kikapcsol. Ha bármilyen felhasználói bevétel történik, a LED-ek újra világítanak.

A Befejezési idő funkció segítségével a program befejezésének ideje akár 24 órával is eltolható. A Befejezési idő gomb megnyomását követően a kijelzőn megjelenik a program befejeződésének becsült ideje. A Befejezési idő beállításakor a Befejezési idő kijelzője világít.

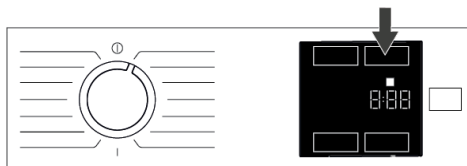

A Befejezési idő funkció aktiválásához és ahhoz, hogy a program a meghatározott idő leteltével véget érjen, az idő beállítása után meg kell nyomni a Start / Szünet gombot.



Ha meg akarja szüntetni a Befejezési idő funkciót, kapcsolja ki és be a gépet a programválasztó gomb Ki/Be állásba fordításával.

**i** Ha a Befejezési időt aktiválta, ne adjon folyékony mosószert a 2. számú mosószerezadagolóba. Fennáll a ruhák elszíneződésének veszélye.

1. Nyissa ki a betöltőajtót, tegye be a ruhákat és adja hozzá a mosószert stb.
2. Válassza ki a mosási programot, a hőmérsékletet, a centrifugázási sebességet, és ha szükséges, a segédfunkciókat.
3. A Befejezési idő gomb megnyomásával válassza ki a kívánt befejezési időt. Befejezési idő visszajelző világít.
4. Nyomja meg a Start/Szünet gombot. Az idő visszaszámlálása elkezdődik.

**i** A befejezési idő visszaszámlálás során további ruhanemű adható a mosógépbe. A visszaszámlálás végén a Befejezési idő kijelző kialszik, elindul a mosási program és a kiválasztott program időtartama megjelenik a kijelzőn.

## 6.10 A program elindítása

1. A program elindításához nyomja meg a Start/Szünet gombot.



2. A Start / Szünet gomb, amelyik eddig nem világított, most elkezd folyamatosan világítani, jelezve, hogy a program elindult.
3. A betöltőajtó lezáródik. A betöltőajtó lezárását követően az ajtózár szimbólum megjelenik a kijelzőn.

## 6.11 Ajtózár

A betöltő ajtó egy olyan zárrendszerrel rendelkezik, amely az ajtónyitáshoz nem megfelelő vízszint esetén megakadályozza az ajtó kinyitását.

A betöltőajtó lezárásakor az „Ajtó zárva” szimbólum jelenik meg a kijelzőn.



**A betöltőajtó kinyitása áramkimaradás esetén:**



Áramkimaradás esetén a betöltőajtó szivattyúszűrő fedele alatti vészfogantyút használhatja a betöltőajtó manuális kinyitásához.



A betöltőajtó kinyitása előtt a víz túlcsoordulásának elkerülése érdekében ellenőrizze, hogy nem maradt-e víz a gép belsejében.

1. Kapcsolja ki és húzza ki a készüléket a konnektorból.
2. Nyissa ki a szivattyú szűrő fedelét.

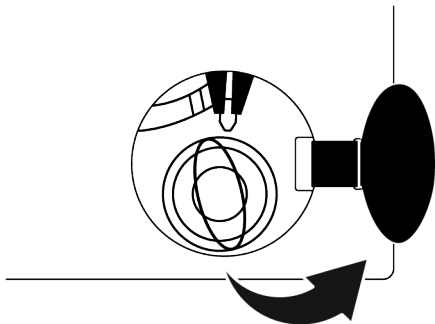

3. Húzza lefelé a betöltőajtó vészfogantyúját egy szerszámmal, és engedje el. Ezután nyissa ki a betöltőajtót.
4. Ha a betöltőajtó nem nyílik ki, ismételje meg az előző lépést.

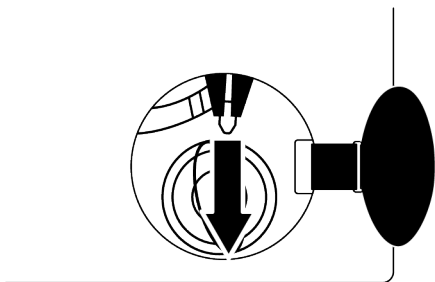

## 6.12 A kiválasztások módosítása a program elindulását követően

### Ruhák hozzáadása a program elindulását követően:

Ha a víz szintje megfelelő a mosógépben, amikor Ön megnyomja a Start/Start/Szünet gombot, az ajtózár inaktíválódik és az ajtó kinyílik, ami lehetővé teszi további ruhák hozzáadását. Az ajtózár ikonja kialszik a kijelzőn, amikor az ajtózár deaktiválva van. A ruhadarab hozzáadását követően zárja be az ajtót és nyomja meg a Start/Szünet gombot, hogy folytathassa a mosást.



Ha a gépben lévő vízszint a Start / Szünet gomb megnyomásakor nem megfelelő, az ajtózár nem deaktiválható és az ajtózár ikonja továbbra is látható a kijelzőn.

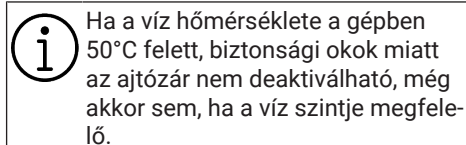

Ha a víz hőmérséklete a gépben 50°C felett, biztonsági okok miatt az ajtózár nem deaktiválható, még akkor sem, ha a víz szintje megfelelő.

### A gép szünet üzemmódba állítása:

Ha a gépet szünetelés üzemmódba szeretné állítani, nyomja meg a Start/Szünet gombot. A Szünet szimbólum villog a kijelzőn.



### A programválasztás módosítása a program elindulását követően:

A programváltás akkor engedélyezett, ha az aktuális program fut, kivéve, ha a gyermekzár be van kapcsolva. Ez a művelet törli az aktuális programot.



A kiválasztott program újra elindul.

### A segédfunkció, a sebesség és a hőmérséklet módosítása

A már elért programlépéstől függően törölheti vagy aktiválhatja a segédfunkciókat.

Lásd: „Segédfunkció kiválasztása”

Megváltoztathatja a sebesség- és a hőmérséklet-beállításokat is. Lásd a „Centrifugázási sebesség kiválasztása” és a „Hőmérséklet kiválasztása” című fejezeteket.



A mosógép ajtaja nem nyílik ki, ha a gépben lévő víz forró, vagy ha a vízszint eléri az ajtó nyílását.

## 6.13 Program törlése

A program törlődik, ha a programválasztó gombot egy másik programra fordítja, vagy a gépet a programválasztó gombbal ki- és bekapcsolják.



Ha elforgatja a programválasztó gombot, amikor a Gyermekezár engedélyezve van, a program nem törlődik. Először a gyerekzárát kell törölni.

Ha a program törlése után ki szeretné nyitni a mosógép ajtaját, de erre nincs mód, mert a gépben lévő víz szintje eléri az ajtót, akkor fordítsa a Programválasztó gombot Szivattyúzás+Centrifugálás programra és eressze le a gépben található vizet.

## 6.14 Program vége

Ha a program a végéhez ér, a képernyőn megjelenik a Befejezés szimbólum.

Ha 10 percig nem nyomja meg egyik gombot sem, akkor a gép KIKAPCSOLÁS üzemmódba kapcsol. A kijelző és az összes jelzőlámpa kikapcsol.

Ha megnyomja a Be- / Kikapcsoló gombot, a már befejeződött programlépések megjelennek a kijelzőn.



Először olvassa el a „Biztonsági utasítások” részt!

A termék élettartama meghosszabbítható, a gyakran előforduló problémák pedig elkerülhetők, ha a gépet rendszeres időközönként tisztítja.

### 7.1 A mosószeres fiók tisztítása

Tisztítsa meg rendszeresen a mosószerkeszt (4-5 mosásonként) annak érdekében, hogy ne rakódjon le benne a mosópor.

Tisztítsa meg a szifont, ha felesleges víz és öblítő maradt az öblítőrekeszben.

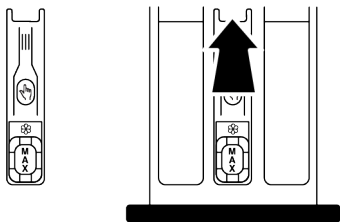

1. A kiemeléshez nyomja meg a szifon megjelölt részét az öblítőrekeszben, majd húzza maga felé a fiókot.
2. Emelje fel és vegye ki a szifont hátulról, a képen látható módon.
3. Öblítse ki a fiókot és a szifont a mosogatóban bő, meleg vízzel. Használjon kesztyűt vagy megfelelő keféket, hogy a fiókban lévő maradványok ne érintkezzenek a bőrével.
4. A szifont és a fiókot tisztítás után gondosan helyezze vissza.

### 7.2 Tisztítsa meg a betöltőajtót és a dobót

Dobtisztító programmal rendelkező termékek esetén olvassa el a Termék működtetése című fejezetet.



2 havonta ismételje meg a Dobtisztítás programot.

**TÁJÉKOZTATÁS:** Kizárólag mosógépekhez használatos vízkömentesítőt használjon.

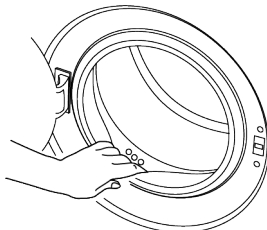

A mosások után ellenőrizze, hogy nem maradt-e idegen anyag a terméken.

Amennyiben az ajtó-tömítés lenti képén látható lyukak eltömődnek, egy fogpiszkáló segítségével tisztítsa ki őket.

Az idegen anyagok a dob rozsdásodását okozhatják. Rozsdamentes acél tisztításához való anyaggal törölje le a dob felületén lévő foltokat.

Soha ne használjon fém dörzsít vagy drótkefét. Ezek kárt tehetnek a festett, krómozott és műanyag felületekben.

A program végén száraz és tiszta ruhával törölje át az ajtó-tömítést és a betöltőajtó üvegét. Ez eltávolítja a gép ajtó-tömítésén lévő maradványokat, és megakadályozza a rossz szagok kialakulását.

### 7.3 A gép és a vezérlőpanel tisztítása

Szükség esetén szappanos vízzel vagy nem korrozív, gyenge gél mosogatószerrel mossa le a gép külsejét, majd egy száraz, puha ruhával törölgesse át.

A vezérlőpanel tisztításához kizárólag puha, száraz ruhát használjon. Ne használjon fehérítőt tartalmazó tisztítószerket

### 7.4 A vízbeeresztő szűrők tisztítása

Az egyes vízbeömlő szelepek végein (a gép hátulsó részén) és az egyes bemeneti víztömlők végén (ahol azok a csaphoz vannak kapcsolva) szűrők találhatóak. Ezek a szűrők

megakadályozzák, hogy idegen anyagok és szennyeződés kerülhessen a vízbe, majd azon keresztül a termékbe. A piszkos szűrőket meg kell tisztítani.

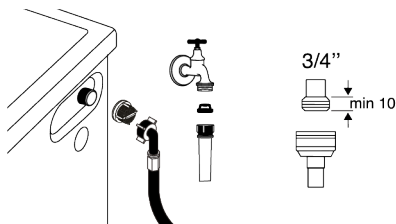

1. Zárja le a csapokat!
2. Távolítsa el a vízbeeresztő tömlők anyáit, hogy hozzáférjen a vízbeeresztő szelepek szűrőihöz. Ha a szűrők nagyon piszkosak, vegye ki őket harapófogóval, és úgy tisztítsa meg.
3. Vegye ki a bemeneti víztömlők lapos végén található szűrőket a tömítésekkel együtt, majd alaposan tisztítsa meg őket folyóvízben.
4. A tömítéseket és a szűrőket óvatosan illessze vissza a helyükre, majd kézzel húzza meg a tömlő anyáit.

### 7.5 Az esetlegesen bennmaradt víz leszivattyúzása és a szivattyúszűrő tisztítása

A termék szűrőrendszere megakadályozza, hogy a mosóvíz leeresztése közben gombok, pénzérmék, szövetfoszlányok és más szilárd anyagok eltömítsék a szivattyú tereplapátját. Ily módon a víz akadály nélkül távozhat és a szivattyú tovább marad működőképes.

Amennyiben a termék nem szivattyúzná le a vizet, akkor a szivattyú szűrője eltömíthető. A szűrőt 3 havonta, vagy akkor kell megtisztítani, ha az eltömődik. A szivattyú szűrőjének kitisztításához a vizet előbb le kell szivattyúzni.

Ezen felül, a termék szállítása előtt (pl.: amikor másik házba költözik) a vizet teljesen le kell eresztetni a termékből.



#### MEGJEGYZÉS:

A szivattyú szűrőjén fennakadt idegen anyagok kárt tehetnek a termékben, vagy zajossá tehetik a gép működését.

Ha fagyra hajlamos területen él, ne felejtse el elzárni a vízcsapot, kihúzni a főtömlőt, és leengedni a vizet a termékből, ha nem használja.

Minden használat után zárja el a csapot, melyre a beömlő cső csatlakozik.

#### A piszkos szűrő megtisztításához és a víz leszivattyúzásához:

1. Húzza ki a gépet az áramtalanításhoz.



A termékben a víz hőmérséklete akár a 90°C-ot is elérheti. Az égési sérülések kockázatának elkerülése érdekében a szűrőt csak azután szabad megtisztítani, hogy a termékben lévő víz lehűlt.

2. Nyissa ki a szűrőfedelelet.

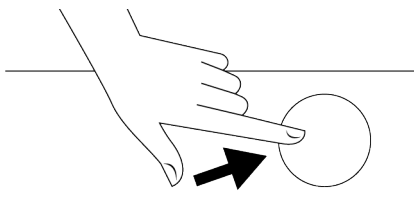

3. A víz leeresztéséhez kövesse az alábbi eljárásokat.

#### A víz leeresztése, ha a terméken nincsen vízleeresztő tömlő:



- Helyezzen egy nagyobb edényt a szűrő elé, amely képes felfogni a szűrőből kiömlő vizet.
- Amikor a szivattyú szűrőjén elkezd víz szivárogni, lazítsa meg (az óramutató járásával ellentétes irányban). Töltse a ki-

ömlő vizet a szűrő elé helyezett edénybe. Tartson készenlétben egy rongyot, hogy az esetlegesen kifolyt vizet feltörölhesse.

- Teljesen fordítsa el és távolítsa el a szivattyúszűrőt, ha a termékben lévő víz szivárog.
1. Tisztítsa meg a szűrőt a maradványoktól és az esetleges szörvetszállaktól.

## 8 Hibaelhárítás



Először olvassa el a „Biztonsági utasítások” részt!

### A betöltőajtó bezárását követően a program nem indul el.

- Nem lett lenyomva a Start / Szünet / Törlés gomb. >>> Nyomja meg a Start / Szünet / Törlés gombot.
- A készülék túlterhelése megnehezítheti az ajtó becsukását. >>> Csökkentse a betöltött ruha mennyiségét és győződjön meg arról, hogy az ajtó megfelelően csukódik-e.

### A program nem indítható el vagy nem választható ki.

- A készülék önvédelmi üzemmódra kapcsolts valamilyen közműprobléma miatt (feszültség, víznyomás stb.). >>> A termékmodellől függően válasszon másik programot a Programválasztó gomb elforgatásával vagy a Be-/kikapcsolás gomb 3 másodpercig tartó lenyomásával a program törléséhez. Az előző program ekkor törlődik. Lásd Program törlése [▶ 29]

### A termék belsejében víz van.

- A gyártás során végzett minőségellenőrzési folyamat következtében víz maradt a gépben. >>> Ez nem hiba; a víz nem tesz kárt a készülékben.

### A készülék nem szív vizet.

- A csap el van zárva. >>> Nyissa meg a csapokat.
- A vízbeeresztő tömlő megtekeredett. >>> Igazítsa meg a tömlőt.
- A vízbeeresztő szűrő eltömődött. >>> Tisztítsa meg a szűrőt.

2. Cserélje ki a szűrőt.

3. Ha a szűrősapka két részből áll, akkor a szűrősapkát a fül lenyomásával zárja le. Ha egy részből áll, akkor először helyezze a füleket a helyükre alul, majd nyomja meg a felső részüket.

- A betöltőajtó nincs zárva. >>> Csukja be az ajtót.

### A készülék nem ereszt le a vizet.

- A vízleeresztő tömlő eldugult vagy megcsavarodott. >>> Tisztítsa meg vagy egyenesítse ki a tömlőt.
- A szivattyúszűrő eltömődött. >>>Tisztítsa meg a szivattyú szűrőjét.

### A készülék rázkódik vagy zajos.

- A készülék egyenetlenül áll. >>> Állítsa be a lábakat a termék szintezéséhez.
- Kemény tárgy került a szivattyú szűrőjébe. >>>Tisztítsa meg a szivattyú szűrőjét.
- A szállításnál használatos biztonsági csavarok nincsenek eltávolítva. >>> Távolítsa el a szállításnál használt biztonsági csavarokat.
- Túl kevés ruha van a készülékben. >>> Helyezzen több ruhát a készülékbe.
- Túl sok ruha van a készülékben. >>> Vegyen ki a készülékből pár ruhadarabot, vagy rendezze el a ruhákat egyenletesen.
- A készülék nekinyomódik egy merev tárgynak. >>> Ügyeljen arra, hogy a készülék ne nyomódjon neki semminek.

### Víz szivárog a készülék aljából.

- A vízleeresztő tömlő eldugult vagy megcsavarodott. >>> Tisztítsa meg vagy egyenesítse ki a tömlőt.
- A szivattyúszűrő eltömődött. >>>Tisztítsa meg a szivattyú szűrőjét.

### A készülék röviddel a program kezdete után megállt.

- A gép az alacsony feszültség miatt állt meg ideiglenesen. >>> A feszültség normális szintre való visszaállását követően a készülék ismét működni fog.



### **A felvett vizet a készülék rögtön leereszti.**

- A leeresztőtömlő nincs a megfelelő magasságban. >>> Csatlakoztassa a vízleeresztő tömlőt a használati útmutatóban megadottak szerint.

### **Mosás közben nem látható víz a készülékben.**

- A víz a készülék nem látható részében gyűlik össze. >>> Ez nem hiba.

### **A betöltőajtó nem nyitható ki.**

- A készülékben lévő vízszint miatt az ajtó zár aktiválva van. >>> A Szivattyúzás vagy a Centrifugálás program lefuttatásával eressze le a vizet.
- A készülék melegíti a vizet vagy centrifugálási fázisban van. >>>Várja meg a program végét.
- Az ajtó a rá nehezedő nyomás hatására elakadhat. >>> Fogja meg az ajtó fogantyúját, és előre-hátra mozgatva nyissa ki az ajtót.
- Ha nincs áram, a készülék ajtaja nem nyílik. >>> A betöltőajtó kinyitásához nyissa fel a szivattyúszűrő fedelét és húzza meg a fedél hátsó részén található vésznyitó kart. Lásd Ajtózár [▶ 28]

### **A mosás a használati útmutatóban megadottnál hosszabb ideig tart. (\*)**

- Alacsony a víznyomás. >>> A kevesebb vízmennyiség miatt bekövetkező gyenge mosásminőség elkerülése érdekében a készülék megvárja, amíg elegendő vizet tud vételezni. Ezért a mosási idő meghosszabbodik.
- Alacsony feszültség. >>> Ha a feszültség alacsony, a gyenge mosási eredmény elkerülése érdekében a mosási idő meghosszabbodik.
- Alacsony a beömlő víz hőmérséklete. >>> Hideg évszakokban a víz felmelegítéséhez több idő szükséges. Az is lehetséges, hogy a gyenge mosási eredmény elkerülése érdekében több időre van szükség.
- Megnőtt az öblítések száma és/vagy az öblítővíz mennyisége. >>> A megfelelő öblítés érdekében a készülék megnöveli az öblítővíz mennyiségét és szükség esetén plusz öblítést iktat be.

- Lehet, hogy túl sok mosószert tett a gépbe, ami fokozott mértékű habzást eredményezett, ezért bekapcsolt az automatikus habelnyelő rendszer. >>>Ügyeljen a mosószert megfelelő mennyiségére.

### **A program időtartama nem számol vissza. (Kijelzővel ellátott modelleknél) (\*)**

- Vízfelvételekor az időzítő leállhat. >>> Az időzítő addig nem kezd el visszaszámolni, amíg a készülék fel nem szívta a szükséges mennyiségű vizet. A készülék egészen addig vár, amíg nem kerül bele elegendő mennyiségű víz, ezzel elkerülhető lesz a rossz mosási eredmény. Az időzítő ezután folytatja csak a visszaszámlálást.
- Melegítéskor az időzítő leállhat. >>> Az időzítő addig nem számol vissza, amíg a készülék el nem éri a kívánt hőmérsékletet.
- Centrifugázáskor az időzítő leállhat. >>> Ha a dobban egyenetlenül van elrendezve a szennyes, akkor bekapcsolhat az egyenetlenül elrendezett szennyest érzékelő automatikus rendszer.

### **A program időtartama nem számol vissza. (\*)**

- A készülékben lévő ruhák nincsenek egyenetlenül elrendezve. >>> Ha a dobban egyenetlenül van elrendezve a szennyes, akkor bekapcsolhat az egyenetlenül elrendezett szennyest érzékelő automatikus rendszer.

### **A készülék nem kapcsol centrifugálásra. (\*)**

- A készülékben lévő ruhák nincsenek egyenetlenül elrendezve. >>> Ha a dobban egyenetlenül van elrendezve a szennyes, akkor bekapcsolhat az egyenetlenül elrendezett szennyest érzékelő automatikus rendszer.
- Ha a víz nincs teljesen leszivattyúzva, a készülék nem centrifugál. >>> Ellenőrizze a szűrőt és a vízleeresztő tömlőt.
- Lehet, hogy túl sok mosószert tett a gépbe, ami fokozott mértékű habzást eredményezett, ezért bekapcsolt az automatikus habelnyelő rendszer. >>>Ügyeljen a mosószert megfelelő mennyiségére.

### **A mosási teljesítmény gyenge: A ruhák elszűrülnek. (\*\*)**

- A használt mosószer mennyisége hosszú ideig nem volt elegendő. >>> Használjon a vízkeménység és a szennyes ruha alapján ajánlott mennyiségű mosószert.
- Hosszú ideig alacsony hőmérsékleten történt a mosás. >>> Válassza a mosandó ruháknak megfelelő hőmérsékletet.
- Elégtelen mennyiségű mosószer használata kemény víz esetén. >>> Ha a víz kemény és nem használ elegendő mosószert, akkor a szennyeződés rátapad a ruhákra és ez idővel a ruhák elszűrülésével jár. A már bekövetkezett elszűrülést nehéz kiküszöbölni. Használjon a vízkeménység és a szennyes ruha alapján ajánlott mennyiségű mosószert.
- Túl sok mosószer használata. >>> Használjon a vízkeménység és a szennyes ruha alapján ajánlott mennyiségű mosószert.

### **A mosási teljesítmény gyenge: A foltok megmaradnak, vagy a ruhák nem lesznek fehérek. (\*\*)**

- Elégtelen mennyiségű mosószer használata. >>> Használjon a vízkeménység és a szennyes ruha alapján ajánlott mennyiségű mosószert.
- Túl sok ruha van a készülékben. >>> A terméket ne töltsen túl. A „Program és fogyasztási táblázat” szerinti mennyiségeket töltsen be.
- Rossz program és hőmérséklet lett kiválasztva. >>> A mosandó ruháknak megfelelő programot és hőmérsékletet válasszon ki.
- Nem megfelelő mosószer használata. >>> A készülékhez megfelelő, eredeti mosószert használjon.
- Túl sok mosószer használata. >>> A mosószert a megfelelő rekeszbe tegye. A fehérítőt és a mosószert ne keverje össze egymással.

### **A mosási teljesítmény gyenge: A ruhán olajfoltok jelentek meg. (\*\*)**

- Nem került sor a dob rendszeres tisztítására. >>> A dobot rendszeresen tisztítsa meg. Ehhez az eljáráshoz lásd: Tisztítsa meg a betöltőajtót és a dobot [▶ 30]

### **A mosási teljesítmény gyenge: A ruhák kellemetlen szagot árasztanak. (\*\*)**

- Az alacsonyabb hőmérsékleten és/vagy rövid programokkal történő folyamatos mosás eredményeként a dobon szag- és baktériumlerakódás jött létre. >>> Minden mosás után hagyja félig nyitva a mosószeres fiókot és a betöltőajtót. Így nem alakulhat ki a gépben a baktériumok számára kedvező nedves környezet.

### **A ruhák színe kifakult. (\*\*)**

- Túl sok ruha van a készülékben. >>> A terméket ne töltsen túl.
- A használt mosószer nyirkos. >>>A mosószereket páramentes környezetben, elzárva tárolja és ne tegye ki azokat szélsőséges hőmérsékletnek.
- Magasabb hőmérséklet lett kiválasztva. >>> A ruha fajtájának és szennyezettségének megfelelő programot és hőmérsékletet válasszon ki.

### **A gép nem öblít megfelelően.**

- Nem megfelelő a használt mosószer mennyisége, márkája és tárolása. >>> Használjon a mosógépnek és a ruháknak megfelelő mosószert. A mosószereket páramentes környezetben, elzárva tárolja és ne tegye ki azokat szélsőséges hőmérsékletnek.
- Rossz rekeszbe tette a mosószert. >>> Ha a mosószert az előmosás rekeszébe teszi, noha előmosás nincs kiválasztva, akkor a készülék ezt a mosószert használja fel az öblítés és lágyítás lépések során. A mosószert a megfelelő rekeszbe tegye.
- A szivattyúszűrő eltömődött. >>> Ellenőrizze a szűrőt.
- A vízleeresztő tömlő meghajlott. >>> Ellenőrizze a tömlőt.

## A mosás után a ruhák merevek/kemények lesznek. (\*\*)

- Elégtelen mennyiségű mosószer használata. >>> A vízkeménységnek nem megfelelő mennyiségű mosószer használata idővel azzal jár, hogy a ruhák merevekké, keményekké válnak. Használjon a vízkeménységnek megfelelő mennyiségű mosószert.
- Rossz rekeszbe tette a mosószert. >>> Ha a mosószert az előmosás rekeszébe teszi, noha előmosás nincs kiválasztva, akkor a készülék ezt a mosószert használja fel az öblítés és lágyítás lépések során. A mosószert a megfelelő rekeszbe tegye.
- A mosószer összekeveredett az öblítővel. >>> Ne keverje össze az öblítőt és a mosószert. Meleg vízzel mossa ki és tisztítsa meg a fiókot.

## A ruháknak más az illata, mint az öblítőknek. (\*\*)

- Rossz rekeszbe tette a mosószert. >>> Ha a mosószert az előmosás rekeszébe teszi, noha előmosás nincs kiválasztva, akkor a készülék ezt a mosószert használja fel az öblítés és lágyítás lépések során. Meleg vízzel mossa ki és tisztítsa meg a fiókot. A mosószert a megfelelő rekeszbe tegye.
- A mosószer összekeveredett az öblítővel. >>> Ne keverje össze az öblítőt és a mosószert. Meleg vízzel mossa ki és tisztítsa meg a fiókot.

## Mosószer-lerakódás a mosószeres fiókban. (\*\*)

- A mosószer nedves fiókba került. >>> A mosószer adagolása előtt törölje ki a fiókot.
- A mosószer nyirkossá vált. >>> A mosószereket páramentes környezetben, elzárva tárolja és ne tegye ki azokat szélsőséges hőmérsékletnek.
- Alacsony a víznyomás. >>> Ellenőrizze a víznyomást.
- Az előmosáshoz szükséges víz vételezésekor a főmosás rekeszében lévő mosószer nedves lett. Eltömődtek a mosósze-

res rekeszen lévő lyukak. >>> Ellenőrizze a lyukakat és tisztítsa meg őket, ha eltömődtek.

- Gond van a mosószeres fiók szelepeivel. >>> Hívja a hivatalos szervizt.
- A mosószer összekeveredett az öblítővel. >>> Ne keverje össze az öblítőt és a mosószert. Meleg vízzel mossa ki és tisztítsa meg a fiókot.
- Nem került sor a dob rendszeres tisztítására. >>> A dobot rendszeresen tisztítsa meg. Ehhez az eljáráshoz lásd: Tisztítsa meg a betöltőajtót és a dobot [▶ 30]

## Túl sok hab képződik a készülékben. (\*\*)

- Nem a mosógéphez megfelelő mosószereket használja. >>> Használjon a mosógéphez megfelelő mosószereket.
- Túl sok mosószer használata. >>> Csak az elégséges mennyiségű mosószert használja.
- A mosószer tárolása nem volt megfelelő. >>> A mosószert zárt és száraz helyen tárolja. A túl meleg helyek nem alkalmasak a tárolásra.
- Egyes hálós textúrájú ruhák, pl. túll anyag esetében erőteljes a habképződés. >>> Az ilyen szennyes esetében kevesebb mosószert használjon.
- Rossz rekeszbe tette a mosószert. >>> Ügyeljen arra, hogy a mosószert a megfelelő rekeszbe helyezze.
- A készülék korán használja az öblítőt. >>> Gond lehet a szelepekkel vagy a mosószertartó fiókkal. Forduljon a szervizhez.

## Habzik a mosószertartó.

- Túl sok a mosószer. >>> Tegyen 1 evőkanál öblítőt fél liter vízbe, és öntse ezt a mosószertartó fő mosórészébe. >>> Tegye be a programnak és a ruha mennyiségének megfelelő mennyiségű mosóport (Lásd: "Program és fogyasztási táblázat"). Kiegészítő vegyszerek (pl. folteltávolítók, fehérítők, stb.) használata esetén csökkentse a mosószer mennyiségét.

## A program lejárta után a ruha nedves marad. (\*)

- Lehet, hogy túl sok mosószert tett a gépbe, ami fokozott mértékű habzást eredményezett, ezért bekapcsolt az automatikus habelnyelő rendszer. >>>Ügyeljen a mosószert megfelelő mennyiségére.
- Ha a ruhák nincsenek arányosan elosztva a készülékben, a készülék és annak környezete védelme érdekében a centrifugálás nem indul el. Ilyenkor a szennyest át kell rendezni, majd el kell indítani a centrifugázást.

- Nem került sor a dob rendszeres tisztítására. A dobot rendszeresen tisztítsa meg. Lásd Tisztítsa meg a betöltőajtót és a dobot [▶ 30]



Ha az itt leírt útmutatások segítségével sem tudja elhárítani a problémát, akkor forduljon a forgalmazóhoz vagy a kijelölt szerviz szakemberéhez. Sose próbálja saját maga megjavítani a készüléket!

## 9 NYILATKOZAT / FIGYELMEZTETÉS

Egyes (egyszerű) meghibásodásokat a végfelhasználó is megfelelően kezelhet anélkül, hogy bármilyen biztonsági probléma vagy nem biztonságos használat következne be, feltéve, hogy azokat a határokon belül és az alábbi utasításoknak megfelelően végzi el (lásd az „Önálló javítás” fejezetet). Ezért, hacsak az alábbi „Önálló javítás” fejezet nem engedélyezi, a javításokat a biztonsági problémák elkerülése érdekében regisztrált szakszerviznek kell elvégeznie. A regisztrált hivatalos javítóműhely olyan hivatalos javítóműhely, akinek a gyártó a 2009/125/EK irányelvben lefektetett szabályok szerint hozzáférést kapott a termékkel kapcsolatos utasításokhoz és alkatrészlistához.

**A jótállási feltételek mellett azonban csak olyan szerviz (azaz felhatalmazott professzionális javítóműhely) végezhet szervizmunkát, akit a használati útmutatóban/garanciajegyben megadott telefonszámon vagy a hivatalos forgalmazón keresztül érhet el. Ezért tájékoztatjuk, hogy, ha a javításokat olyan professzionális javítóműhelyek végzik (akik nem rendelkeznek a(z) Indesit engedélyével) az érvényteleníti a garanciát.**

### Önálló javítás

Az önálló javítást a végfelhasználó végezheti el a következő pótalkatrészek esetében: ajtó, ajtópánt és tömítések, egyéb tömítések, ajtózár szerelvény és műanyag pe-

rifériák, például mosószert-adagolók (a frissített lista a parts-selfservice.europeanappliances.com helyen érhető el 2021. március 1-től)

Ezen túlmenően a termék biztonságának szavatolása és a súlyos sérülések kockázatának elkerülése érdekében az említett önálló javítást az önálló javításra vonatkozó felhasználói kézikönyvben vagy a parts-selfservice.europeanappliances.com helyen leírtak szerint kell elvégezni. Saját biztonsága érdekében húzza ki a terméket a konnektorból, mielőtt bármilyen önálló javítást végezne.

A végfelhasználók javításai és javítási kísérletei olyan alkatrészek esetében, amelyek nem szerepelnek ebben a listában, és/vagy nem követik az önálló javításra vonatkozó felhasználói kézikönyvekben található utasításokat, vagy amelyek elérhetők a(z) parts-selfservice.europeanappliances.com helyen, olyan biztonsági problémákat vehet fel, amelyek nem tulajdoníthatók a(z) parts-selfservice.europeanappliances.com vállalatnak, és érvényteleníti a termék garanciáját.

Ezért erősen ajánlott, hogy a végfelhasználók tartózkodjanak az említett alkatrészlistán kívül eső javítási kísérletektől, és ilyen esetekben forduljanak hivatalos szakszervizhez vagy regisztrált szakszervizhez. Ellenkező esetben a végfelhasználók ilyen kísérletei biztonsági problémákat vehetnek fel, és károsíthatják a terméket, majd ezt

követően tűz, elázás, áramütés és súlyos személyi sérülések bekövetkezését okozhatják.

Például, de nem kizárólagosan, a következő javításokat hivatalos hivatásos javítóműhelyeknek vagy bejegyzett hivatásos szervizeknek kell elvégezni: motor, szivattyúegység, alaplap, motoráramkör, kijelzőáramkör, fűtőelemek stb.

A gyártó/eladó semmilyen esetben sem vonható felelősségre, ha a végfelhasználók nem tartják be a fentieket

Az Ön által vásárolt mosógép vagy mosó-szárítógép pótalkatrészeinek elérhetősége 10 év. Ebben az időszakban eredeti alkatrészek állnak rendelkezésre a mosógép vagy a mosó-szárítógép megfelelő üzemeltetéséhez.

## Hogyan férhet hozzá a ciklusszámlálóhoz

Ha a készüléket kikapcsolják, az 1 és 2 kiegészítő funkciógombok hosszú ideig történő lenyomásával 3-2-1 visszaszámolás jelenik meg, és megjelenik a készüléken elvégzett összes mosási ciklus.

A teljes mosási ciklus megjelenítése után megjelennek a hibakódok, ha vannak. Ellenőrizze a képernyőn megjelenő információkat az alábbi táblázat segítségével.

A képernyőn megjelenő információk	Ok	Megoldás
Err	A készüléken biztonsági algoritmus fut.	Várja meg, amíg a felirat eltűnik. Az 1. és 2. kiegészítő funkciógomb megnyomása után ellenőrizze a képernyőn megjelenő információkat.
SC	Panasza az ellenőrzés során nem oldódik meg.	Hívja a hivatalos szerviz képviselőjét.
E5	Lehet, hogy a szivattyú szűrője eltömődött.	Tisztítsa meg a szivattyú szűrőjét. Lásd „Az esetlegesen ottmaradt víz leszivattyúzása és a szivattyú tisztítása” Próbálja meg centrifugálási ciklusban. Ha a probléma nem oldódott meg, forduljon a szervizhez.
E8	Lehet, hogy a gépbe nem áramlik víz.	<ul style="list-style-type: none"> <li>• Nyissa meg a csapokat.</li> <li>• Ellenőrizze, hogy nem szűnetel-e a vízellátás.</li> <li>• Ellenőrizze a vízbevezető tömlő csatlakozását, ha a tömlő meghajlott, egyenesítse ki.</li> <li>• Tisztítsa meg a szivattyú szűrőjét. Lásd „Az esetlegesen ottmaradt víz leszivattyúzása és a szivattyú tisztítása”</li> <li>• Zárja le a gép elülső fedelét. Győződjön meg arról, hogy a fedél le van zárva.</li> </ul> Futtassa még egyszer a gépet. Ha a probléma nem oldódott meg, forduljon a szervizhez.
E29	A készülék önvédelmi üzemmódra kapcsolta magát valamilyen közműprobléma miatt (feszültség, víznyomás stb. következtében).	A program megszakításához forgassa el a Programválasztó gombot és válasszon ki egy másik programot. Az előző program ekkor törölődik. Lásd „Program megszakítása” fejezet. Ha a probléma fennáll, forduljon a szervizhez.
E17	A befejezett ciklus után felesleges hab van jelen a gépben.	<ul style="list-style-type: none"> <li>• Tárolja a mosószert zárt és száraz helyen. A túl meleg helyek nem alkalmasak a tárolásra.</li> <li>• pPorózus ruhaneműkhöz, például tüllhöz, használjon kisebb mennyiségű mosószert.</li> <li>• A ruhanemű mennyiségének és a folt intenzitásának megfelelő mennyiségű mosószert használjon.</li> <li>• Csak elégséges mennyiségű mosószert használjon.</li> <li>• Ügyeljen arra, hogy a mosószert a megfelelő rekeszbe helyezze.</li> <li>• Futtassa a Dobtisztító programot üres géppel. Lásd: "Dobtisztítás" program</li> </ul> Ha a gép nem tartalmaz dobtisztító programot, használhatja a Pamut 90C programot.
E18	A centrifugálási ciklus nem indul el a gép egyensúlyhiánya miatt.	Ellenőrizze a ruhákat a gépben. Lehet, hogy a ruhanemű nem elegendő. Próbálja meg növelni a ruhanemű mennyiségét. A ruhanemű egyensúlyhiányt okozhat; válogassa szét kézzel a ruhaneműt és ossza el egyenletesen a készülékben. Próbálja meg újra centrifugálás ciklusban.
E12	Lehet, hogy víz van a gép belsejében.	Húzza ki a gépet a konnektorból. Lehet, hogy víz van a gép alatt. Törölje fel a vizet a gép alól. Csatlakoztassa újra a gépet. Próbáljon meg lefuttatni egy rövid ciklust. Ha a probléma továbbra is fennáll, vagy ha az egyik tömlőből víz szivárog, zárja le a szelepeket és hívja a szervizt.
E27	Ellenőrizze a gép vízelvezetését.	Lásd „A szennyvízcső csatlakoztatása a lefolyóhoz” fejezet
E84	A BLE kapcsolat nem hozható létre.	Ellenőrizze, próbálja meg csatlakoztatni. Lásd: „HomeWhiz szolgáltatás és távvezérlő funkció” fejezet. Ha a probléma fennáll, forduljon a szervizhez.

# INDESIT

**Pesumasin**  
Kasutusjuhend



IM 762 MY TIME EE

## Lugege kõigepealt seda kasutusjuhendit!

Lugupeetud klient,





Täname, et valisite toote Indesit. Soovime, et meie kvaliteetne ja tipptehnoloogiat sisaldav toode oleks teile võimalikult kasulik. Seega palume, et loeksite läbi enne toote kasutamist läbi kogu kasutusjuhendi ja kõik kaasasolevad dokumendid.

Järgige kõiki kasutusjuhendis toodud hoiatusi ja teavet. Sedasi kaitsete ennast ja toodet võimalike ohtude eest.

Hoidke kasutusjuhend alles. Kui annate toote edasi kellelegi teisele, andke koos sellega edasi ka kasutusjuhend. Teie toote garantiitingimused, kasutus- ja tõrkeotsingu meetodid on toodud kasutusjuhendis.

### Sümbolid ja selgitused.

Kasutusjuhendis kasutatakse järgmisi sümboleid:

	Oht, mille tagajärjeks võib olla surm või vigastus.
	Oluline teave või soovitused kasutamise kohta.
	Lugege kasutusjuhendit.
	Ringlussevõetavad materjalid.
	Hoiatus kuumade pindade kohta.
<b>HOIATUS</b>	Oht, mille tagajärjeks võib olla toote või selle keskkonna kahju.



# Sisukord

<b>1 Ohutusjuhised.....</b>	<b>40</b>	6.6	Temperatuuri valimine.....	60
1.1 Kasutusotstarve .....	40	6.7	Tsentrifuugimiskiiruse valimine....	61
1.2 Laste, haavatavate isikute ja lemmikloomade ohutus .....	40	6.8	Lisafunktsioonide valimine .....	61
1.3 Elektriõhutus.....	41	6.8.1	Lisafunktsioonid.....	62
1.4 Käitlemise ohutus.....	42	6.8.2	3-sekundilise funktsiooninupu vajutusega valitud funktsioonid/programmid .....	62
1.5 Paigaldamise ohutus .....	42	6.9	Lõpukellaageg .....	63
1.6 Kasutusohutus .....	44	6.10	Programmi käivitamine .....	64
1.7 Hooldus- ja puhastusohutus.....	45	6.11	Pesumasina ukse lukustus .....	64
<b>2 Olulised keskkonnajuhised.....</b>	<b>46</b>	6.12	Valikute muutmine pärast programmi käivitumist .....	64
2.1 Vastavus elektroonikaromude direktiivile .....	46	6.13	Programmi tühistamine.....	65
2.2 Pakendi teave .....	46	6.14	Programmi lõpp .....	65
<b>3 Tehnilised spetsifikatsioonid .....</b>	<b>47</b>	<b>7 Hooldus- ja puhastus .....</b>	<b>65</b>	
<b>4 Paigaldamine .....</b>	<b>48</b>	7.1	Pesuvahendi sahtli puhastamine..	65
4.1 Sobiv paigalduskoht.....	48	7.2	Ukse ja trumli puhastamine .....	66
4.2 Alumise paneeli katete paigaldamine .....	48	7.3	Korpuse ja juhtpaneeli puhastamine .....	66
4.3 Transpordipoltide eemaldamine ..	49	7.4	Vee sissevoolu filtrite puhastamine .....	66
4.4 Seadme ühendamine veetorustikuga .....	49	7.5	Masina tühjendamine ülejäänud veest ja pumba filtri puhastamine .....	67
4.5 Tühjendusvooliku ühendamine äravoolutoruga .....	50	<b>8 Probleemide lahendamine.....</b>	<b>67</b>	
4.6 Aluste reguleerimine .....	50	<b>9 LAHTIÜHTLUS / HOIATUS.....</b>	<b>71</b>	
4.7 Seadme ühendamine vooluvõrku ..	50			
4.8 Käivitamine .....	51			
<b>5 Esialgne ettevalmistus .....</b>	<b>51</b>			
5.1 Pesu sorteerimine .....	51			
5.2 Pesu ettevalmistamine pesemiseks.....	51			
5.3 Nõuandeid elektri ja vee kokkuhoiuks.....	52			
5.4 Pesu asetamine masinasse .....	52			
5.5 Õiged pesukogused.....	52			
5.6 Pesuvahendi ja pesupehmendaja kasutamine .....	52			
5.7 Näpunäiteid pesu pesemiseks .....	54			
5.8 Kuvatud programmi tööaeg.....	55			
<b>6 Toote kasutamine .....</b>	<b>55</b>			
6.1 Juhtpaneel .....	56			
6.2 Ekraanil olevad sümbolid.....	56			
6.3 Programmide ja kulu tabel.....	57			
6.4 Programmi valimine .....	59			
6.5 Programmid .....	59			

## 1 Ohutusjuhised

See jaotis sisaldab ohutusjuhiseid, mis on vajalikud kehavigastuste või materiaalsete kahjude ohu vältimiseks.

Meie ettevõtte ei vastuta kahjude eest, mis võivad tekkida nende juhiste eiramisel.

- Paigaldus- ja remonditoimingud peab alati tegema volitatud teenindus.
- Kasutage ainult originaalvaruosi ja -tarvikuid.
- Ärge parandage ega asendage ühtegi toote komponenti, välja arvatud juhul, kui see on kasutusjuhendis selgelt sätestatud.
- Ärge muutke toodet.

### 1.1 Kasutusotstarve

- Seade on mõeldud kasutamiseks ainult koduses majapidamises. See ei sobi kommertskasutuseks ja seda ei tohi kasutada muuks kui ettenähtud otstarbeks.
- Seadet võib kasutada ainult vastava märgistusega pesu pesemiseks ja loputamiseks.
- Antud seade on ette nähtud kasutamiseks majapidamises ja muudes sarnastes kohtades. Näiteks:

- töötajate köögid kauplustes, kontorites ja muude töökeskkondades;
- rantšod;
- hotellide, motellide ja teiste majutusasutuste klientide poolt;
- kodumajutusasutused, hostelid;
- korter- või pesumajade ühisalad.

### 1.2 Laste, haavatavate isikute ja lemmikloomade ohutus



- Seda toodet võivad kasutada 8-aastased ja vanemad lapsed ning vähearenenud füüsiliste, sensorsete või vaimsete võimetega või puuduvate kogemuste ja teadmistega inimesed, kui neile on tagatud järelevalve või neid on seadme toote ohutu kasutamise ja ohtude osas juhendatud.
- Alla 3 aasta vanused lapsed tohivad seadme läheduses viibida ainult pideva järelevalve all.
- Elektrilised tooted on lastele ja lemmikloomadele ohtlikud. Lapsed või lemmikloomad ei tohiks tootega mängida ega

selle sisse või peale ronida. Enne kasutamist kontrollige masinat seest.

- Kasutage lapselukku, et lapsed ei saaks seadet juhuslikult kasutada.
- Kui lahkute seadme juurest, pange selle üks kindlasti kinni. Lapsed ja lemmikloomad võivad jääda trumlisse luku taha ja uppuda.
- Lapsed ei tohiks toodet puhastada ja teha kasutajale lubatud hooldustöid täiskasvanu järelevalveta.
- Hoidke pakkematerjale lastele kättesaamatus kohas. Vigastus- ja lämbumisohu.
- Hoidke kõiki tootega kasutatavaid pesuvahendeid ja lisaaaineid lastele kättesaamatus kohas.
- Enne toote kasutusest kõrvaldamist lõigake laste ohutuse tagamiseks läbi selle toitejuhe ja desactiveerige ukse lukustusmehhanism.

### 1.3 Elektriohutus

- Paigaldamise, hoolduse, puhastamise ja remondi ajaks tuleb seade lahutada vooluvõrgust. Ühendage toode lahti või lülitage kaitsme välja.

- Kahjustatud toitejuhtmed tuleb võimalike ohtude vältimiseks volitatud teeninduses välja vahetada.
- Ärge lükake toitejuhet toote alla ega selle taha. Ärge asetage voolujuhtmele raskeid esemeid. Ärge painutage toitejuhet liiga palju, muljuge seda või laske sel puutuda kokku kuumade esemetega.
- Kasutage ainult originaalkaablit. Ärge kasutage lõigatud või kahjustatud kaableid.
- Ärge kasutage toote kasutamiseks pikendusjuhet, mitmikpistikut ega adapterit.
- Pikendusjuhtmed, mitmepistikupesad, adapterid või kaasaskantavad toiteallikad võivad üle kuumeneda ja põhjustada tulekahju. Veenduge, et pistikupesad ja teisedatavad toiteallikad ei asuks toote lähedal või taga.
- Pistik peab olema hõlpsasti ligipääsetav. Kui see ei ole võimalik, peab elektripaigaldises olema elektrialaste õigusaktidele vastav mehhanism, mis ühendab vooluvõrgust lahti kõik klemmid (kaitse, lüliti, pealüliti jne).

- Ärge puudutage pistikut märgade kätega.
- Seadme vooluvõrgust lahti ühendades ärge hoidke kinni toitejuhtmest, vaid pistikust.
- Veenduge, et pistik poleks märg, määrdunud või tolmune.
- Ärge kunagi ühendage oma toodet elektrisäästu seadmetega. Sellised süsteemid on tootele kahjulikud.

#### 1.4 Käitlemise ohutus

- Enne toote liigutamist ühendage see vooluvõrgust lahti ning ühendage lahti kõik veeühendused. Laske tootes olev vesi välja.
- Antudtoode on raske, ärge käsitsege seda ilma teise isiku abita. Toote kukkumine võib põhjustada vigastusi. Ärge tabage tootega selle kandmise ajal objekte ega pillake toodet maha.
- Ärge hoidke toote liigutamisel kinni selle väljaulatuvatest osadest, nagu uks. Ülemine kate peaks liigutamise ajaks olema korralikult fikseeritud.
- Kandke toodet püstises asendis. Kui seda ei saa püsti kanda, siis kallutage see paremale küljele esiplaanil.

- Pärast paigaldamist või puhastamist veenduge, et voolikud ja toitejuhe poleks kokku pitsitatud või muljutud.

#### 1.5 Paigaldamise ohutus

- Toote paigaldamiseks ettevalmistamiseks lugege juhendit ja paigaldusjuhiseid ning veenduge, et elektrivõrk, puhtaveeühendus ja vee äravool sobivad seadmele. Vastasel juhul võtke ühendust kvalifitseeritud elektrikuga ja torumehega ning laske neil vajalikud seadistused teha. Need toimingud on kliendi vastutus.
- Enne paigaldamise alustamist lülitage kindlasti kaitsme välja, et lülitada välja selle liini vooluvõrk, millega toode ühendatakse.
- See toode on ette nähtud kasutamiseks kuni 2000 meetri kõrgusel merepinnast.
- Enne toote paigaldamist kontrollige, kas tootel pole kahjustusi. Ärge laske toodet paigaldada, kui see on kahjustatud.
- Kandke alati isikukaitsevahendeid (kindad jne) toote paigaldamise, hoolduse ja remondi ajal. On olemas vigastuste oht.

- Käte panemisel katmata avadesse võivad tagajärjeks olla vigastused. Sulgege transportimiseks paigaldatud turvapoltide augud plastkorkidega.
- Ärge paigaldage või jätke toodet kohta, kus see võib puutuda kokku väliskeskkonnaga.
- Ärge paigaldage toodet kohtadesse, kus temperatuur võib langeda alla 0 °C.
- Ärge paigaldage toodet vaibaga kaetud põrandale. See tekitab tulekahjuohu, kuna toode ei saa alt õhku.
- Paigaldage toode ühtlasele ja kõvale pinnale ning seadke see reguleeritavate jalgade abil tasakaalu.
- Ühendage toode maanduspistikuga, millel on andmesildil märgitud näitajatele vastav kaitse. Veenduge, et maanduse teeb eksperdist elektrik. Ärge kasutage toodet kohalikele/riiklikele nõuetele vastava maanduseta.
- Ühendage toode pistikusse, mille pinge ja vool vastavad andmesildil märgitud väärtustele.
- Ärge ühendage toodet lahtiste, katkiste, määrdunud, rasvaste pistikupesadega või pistikupesadega, mis on pesadest välja tulnud või pistikupesadesse, mis võivad kokku puutuda veega.
- Kasutage tootega kaasasolevaid uusi voolikuid. Ärge kasutage vanu voolikuid. Ärge pikendage voolikuid.
- Ühendage vee sissevooluvoolik otse veekraaniga. Veesurve peaks olema vähemalt 0,1 MPa (1 baari) ja maksimaalselt 1MPa (10 baari). Selleks, et toote töötaks normaalselt, peaks kraanist voolama minutis 10 kuni 80 liitrit vett. Kui veesurve on üle 1 MPa (10 baari), peaks paigaldama rõhuvähendusklapi. Maksimaalne lubatav temperatuur on 25 °C.
- Ühendage vee äravooluvoolik vee äravoolu või valamu või vanniga.
- Seadke toitejuhe ja voolikud sedasi, et need ei tekitaks komistusriski.
- Ärge paigaldage toodet ukse või liugukse taha või muusse kohta, mis takistab ukse täielikku sulgemist.
- Kui tootele paigaldatakse kuivati, kinnitage see volitatud teenindusest hangitud sobiva ühendusega.

- Ülemise katte eemaldamisel tekib oht puutuda kokku elektriliste osadega. Ärge eemaldage toote ülemist katet.
- Seadke toode mööbliservadest vähemalt 1 cm kaugusele.

## 1.6 Kasutusohutus

- Kui kasutate seadmeid, kasutage ainult pesumasinatele sobivaid pesuaineid, pehmendajaid ja lisaaineid.
- Ärge kasutage tootel keemilisi lahusteid. Nende materjalidega kaasneb plahvatusoht.
- Ärge kasutage defektseid või kahjustatud tooteid. Ühendage toode vooluvõrgust lahti (või ühendage lahti selle kaitse), keerake veekraan kinni ja võtke ühendust volitatud teenindusega.
- Ärge pange tootele või selle lähedale tuleallikaid (põlev küünal, sigaretid jne) või kuumaallikaid (triiakraud, ahjud jne). Ärge pange toote lähedusse kergsüttivaid/ plahvatusohtlikke materjale.
- Ärge astuge tootele.
- Ühendage toode vooluvõrgust lahti ja keerake kraan kinni, kui te ei kavatse toodet pikka aega kasutada.
- Pesuaine/hooldusmaterjalid võivad pesuainesahulist välja pritsida, kui see avatakse masina töötamise ajal. Pesuaine kokkupuude naha ja silmadega on ohtlik.
- Veenduge, et lemmikloomad ei saaks tootesse ronida. Enne kasutamist kontrollige masinat seest.
- Ärge suruge masina lukustatud ust jõuga lahti. Uks avaneb pärast pesuprogrammi lõppemist. Kui uks ei avane, kasutage jaotises „Probleemi lahendamine“ pakutud lahendusi tõrkele „Pesumasina uks ei avane“.
- Ärge peske riideid, mis on koos bensiini, petrooleumi, benseeni, lahusti, alkoholi või teiste kergsüttivate või plahvatusohtlike ainete või tööstuskemikaalidega.
- Ärge kasutage vahetult kuiva pesuvahendit ja ärge peske, loputage või tsentrifuugige pesu, mis on koos kuiva pesuvahendiga.
- Ärge pange käsi pöörlevasse trumlisse. Oodake selle peatumiseni.
- Kui pesete pesu kõrgel temperatuuril, kõrvetab väljavoolav pesuvesi nahaga kokkupuutel, nt kui

tühjendusvoolik on kraaniga ühendatud. Ärge puudutage äravoolavat vett.

- Biokile ja ebameeldiva lõhna tekke vältimiseks rakendage järgmiseid ettevaatusabinõusid:
  - Veenduge, et pesumasina paigalduskoht on hea ventilatsiooniga.
  - Pühkige uksetihendit ja -klaasi pärast programmi lõppemist kuiva ja puhta riidelapiga.
- Pesumasina ukseklaas on pesu kõrgematel temperatuuridel pestes väga kuum. Seetõttu ärge lubage eriti lastel seadme töötamise ajal ukseklaasi puudutada.
- Enne kulunud ja kasutuskõlbmatute esemete kõrvaldamist:
  1. Tõmmake toitepistik välja ja eemaldage see pistikupesast.
  2. Katkestage toitejuhe ja ühendage see koos pistikuga seadmest lahti.
  3. Rikkuge laadimisukse lukustusmehhanism, et muuta see kasutamiskõlbmatuks.
  4. Ärge lubage lastel vananenud tootega mängida.



## 1.7 Hooldus- ja puhastusohutus

- Enne pesumasina puhastamist või hooldamist ühendage see lahti või katkestage vool kaitsme juures.
- Kui teil on vaja toodet puhastamiseks liigutada, ärge tõmmake kattest. Kate võib puruneda ja põhjustada vigastusi!
- Ärge pange käsi, jalgu ja metallesemeid toote alla või taha. See võib põhjustada ummistusi ja iga terav serv võib põhjustada kehavigastusi.
- Kasutage puhast ja kuiva lappi, et pühkida võõrkehade või tolmu pistiku otstest. Pistikupesa puhastamisel ärge kasutage märga või niisket lappi. Vastasel juhul on tulekahju või elektrilöögi oht.
- Ärge peske toodet survepesuriga või sellele auru/vett pihustades või vett valades. On olemas elektrilöögi oht.
- Ärge kasutage toote puhastamisel teravaid ja abrasiivseid tööriistu. Ärge kasutage puhastamiseks kodumajapidamises kasutatavaid puhastusvahendeid, seepi, pesuvahendit, bensiini, lahustit, alkoholi, lakki jne.

- Lahusteid sisaldavad puhastusvahendid võivad eritada mürgiseid aure (nt puhastuslahusti). Ärge kasutage lahustit sisaldavaid puhastustooteid.
- Pesuvahendi sahtlis võib olla pesuvahendi jääke.
- Ärge võtke tühjenduspumba filtrit lahti samal ajal, kui toode töötab.
- Temperatuur võib masinas tõusta kuni 90 °C-ni. Puhastage filtrit siis, kui vesi on jahtunud, sedasi vältite enda kõrvetamise ohtu.

## 2 Olulised keskkonnajuhised

### 2.1 Vastavus elektroonikaromude direktiivile



See toode vastab EL-i elektroonikaromude direktiivile (2012/19/EL). Sellel tootel on elektroonikaromude klassifikatsioonisümbol.

See toode on valmistatud kvaliteetsetest osadest ja materjalidest, mida saab taaskasutada ning mis sobivad taaskasutamiseks. Ärge visake toodet kasutusea lõppedes tavaliste olme- ja muude jäätmete sekka. Viige see elektri- ja elektroonikaseadmete kogumiskeskusesse. Nende kogumiskeskuste kohta lisateabe saamiseks konsulteerige oma kohaliku omavalitsusega.

#### Vastavus RoHS-i direktiivile:

Teie ostetud toode vastab EL-i RoHS-i direktiivile (2011/65/EL). See ei sisalda direktiivis määratletud kahjulikke ja keelatud materjale.

### 2.2 Pakendi teave

Toote pakkematerjalid on valmistatud taaskasutatavatest materjalidest, mis vastavad meie riiklikele keskkonaeeskirjadele. Ärge visake pakkematerjale olme- või muude jäätmete sekka. Viige need kohaliku omavalitsuse poolt määratud pakendimaterjalide kogumispunktidesse.



















### 3 Tehnilised spetsifikatsioonid

ET

Tarnija nimi või kaubamärk	INDESIT
Mudeli nimetus	IM 762 MY TIME EE
	859991690560
Nimimahutavus (kg)	7
Maksimaalne pöörlemiskiirus (tsükleid minutis)	1200
Sisseehitatud	No
Kõrgus (cm)	84,5
Laius (cm)	60
Sügavus (cm)	49,6
Ühekordne vee sisselaskeava / kahekordne vee sisselaskeava	+ / -
Seadme ühendamine vooluvõrku (V/Hz)	230 V / 50Hz
Koguvool (A)	10
Koguvõimsus (W)	2200
Peamine mudeli kood	1817

 <b>ENERGY</b> 	<p>Toote andmebaasis talletatud mudeliteabele pääsete juurde, kui sisenete järgmisele veebisaidile ja otsite energiamärgisel oleva mudeli identifikaatorit (*).  <a href="https://eprel.ec.europa.eu/">https://eprel.ec.europa.eu/</a></p>
<p><b>SUPPLIER'S NAME</b>                      <b>MODEL IDENTIFIER</b> → (*)</p> <p><b>A</b>    <b>A</b></p>	

#### Sümbolite tabel

											
Temperatuur	Seesväljas	Käivitamine / Katkestamine	Ukse lukk	Ilma veeta	Tsentrifugimine	Ei Tsentrifugimine	Loputusvee jätmise masinasse	Lõpeb pärast	Lapse lukk	Tsentrifugimine + vee väljalaskmine masinast	Lisaloputus
											
Eelpesu	Aur	Kiir režiim	Vee ±	Vee säästmine							

## 4 Paigaldamine

ET



Lugege kõigepealt jaotist „Ohutusjuhised“!



Teie pesumasin tuvastab pesu koguse automaatselt programmi valimisel. Toote paigalduse käigus tuleks enne esimest kasutuskorda viia läbi kalibreerimine, et pesu kogus tuvastataks kõige täpsemal viisil. Selleks valige programm Trumli puhastus\* ja tühistage tsentrifuugimise funktsioon. Käivitage programm ilma pesuta. Oodake kuni programmi lõpuni. Selleks kulub umbes 15 minutit. \*Programmi nimi võib olenevalt mudelist erineda. Õige programmi leidmiseks vaadake jaotist Programmide kirjeldused.

- Paigalduskoha ning elektri-, vee- ja kanalisatsioonisüsteemi ettevalmistamine on kliendi ülesanne.
- Toote kohaleasetamisel pärast paigaldamist või puhastamist vältige vee sisse- ja väljalaskevoolikutega ning toitejuhtme kokkusurumist, muljumist ja väänamist.
- Enne paigaldamist vaadake, et tootel ei oleks defekte. Ärge laske toodet paigaldada, kui see on kahjustatud. Kahjustatud toode võib kujutada ohtu.

### 4.1 Sobiv paigalduskoht

- Paigaldage seade kõvale ja tasasele põrandale. Ärge paigaldage seda pikkade narmastega vaibale vms pinnale. Paigaldus ebasobivale põrandale võib põhjustada müra- ja vibratsiooniprobleeme.
- Kui kuivati ja pesumasin on üksteise peal, siis nende kogukaal (täiskoormusel) ulatub u 180 kilogrammini. Asetage toode piisava kandevõimega kindlale ja ühetasasele põrandale.
- Ärge jätke toitejuhet seadme alla.

- Ärge paigaldage toodet kohtadesse, kus temperatuur võib langeda alla 5 °C. Külmutamine võib toodet kahjustada.
- Jätke toote ja mööbli vahele vähemalt 1 cm vaba ruumi.
- Kui paigaldate toote sammudega pinnale, ärge kunagi asetage seda serva lähedale.
- Ärge paigaldage toodet platvormile.
- Ärge asetage pesumasinale ega kasutage pesumasina peal soojusallikaid nagu nagu pliit, triikraud, ahjud, küttekehad jne

### 4.2 Alumise paneeli katete paigaldamine



Mõne mudeli puhul on toodete põhiosad täielikult suletud. Nendel toodetel puuduvad pistikud ja katted.

- Toote helimugavuse suurendamiseks kinnitage pärast pakendi vahtplasti eemaldamist kate A.

#### Kate A

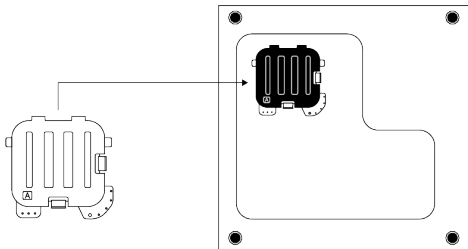

- Kallutage masinat veidi tahapoole. Seadke kate A sakid vastu alumist paneeli. Pöörake katet lõplikuks paigaldamiseks.
- Kate B ja kork on valikulised. Võimalusel kinnitage kate B ja kork.

## Kate B

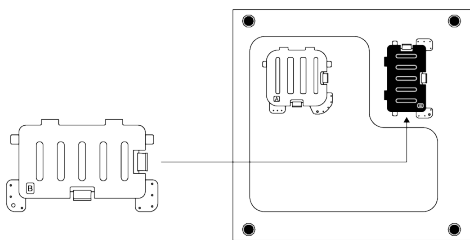

Seadke kate B sakid vastu alumist paneeli. Pöörake katet lõplikuks paigaldamiseks.

## Kork

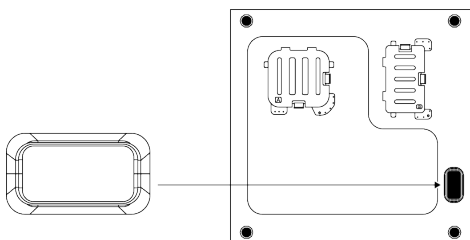

Sisestage kork ja suruge see sõrme abil kinni.

## 4.3 Transpordipoltide eemaldamine

1. Keerake kõik turvapoldid asjakohase võtmega lahti, kuni neid saab lõdvalt keerata.
2. Painutage sisemist osa, vajutades seda haardepiirkondadesse, ja tõmmake osa välja.
3. Sisestage kasutusjuhendi kotis olevad plastkaaned tagapaneeli aukudesse.

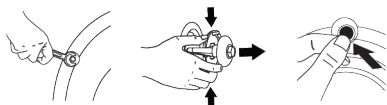

### MÄRKUS

Eemaldage transpordipoldid enne toote kasutamist. Muidu saab toode kahjustada.



### MÄRKUS

Hoidke transpordipolte kindlas kohas – teil võib neid tulevikus toote transportimisel vaja minna. Paigaldage transpordipoldid nende eemaldamisele vastupidises järjekorras. Ärge kunagi transportige toodet ilma korralikult kinnitatud transpordipoltideta.

## 4.4 Seadme ühendamine veetorustikuga



### MÄRKUS

Ühe sisselaskeavaga mudeleid ei tohi kuuma vee kraaniga ühendada. Vastasel juhul saab pesu kahjustada või toode lülitub kaitsereežiimile ega hakka toimima. Ärge kasutage uue toote puhul vanu või kasutatud vee sissevooluvoolikuid. See võib põhjustada vee lekkimist masinast ja pesu määrida.

1. Pingutage käsitsi kõik voolikumutrid. Ärge kunagi kasutage mutrite kinnikeeramiseks mutrivõtit.
2. Pärast voolikuühenduse loomist avage kraanid täielikult, et kontrollida, kas ühendused lekivad. Lekete korral keerake kraan kinni ja eemaldage mutter. Kontrollige tihendit ja keerake mutter uuesti hoolikalt kinni. Veelekete ja nendest põhjustatud kahjustuste vältimiseks veenduge, et seadme mittekasutamisel on kraanid kinni keeratud.

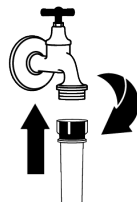

## 4.5 Tühjendusvooliku ühendamine äravoolutoruga

1. Ühendage tühjendusvoolik otse äravoolutoru, valamu või vanniga.



Vee tühjendusvooliku lahtitulek tühjendamise ajal põhjustab teie kodus üleujutuse. Kõrge pesutemperatuuri tõttu on ka põletuste risk. Et vältida selliseid olukordi ja veenduda, et toote vee sissevõtmine ja väljalaskmine toimub probleemideta, kinnitage tühjendusvoolik korralikult.

2. Ühendage tühjendusvoolik vähemalt 40 cm ja kuni 100 cm kõrgusele.
3. Vee tühjendusvooliku paigaldamine maapinnale või põranda lähedale (40 cm allapoole) ja seejärel tõstmine muudab vee väljajuhtimise keeruliseks ja pesu võib jääda väga märjaks. Seega järgige joonisel näidatud kõrgusi.

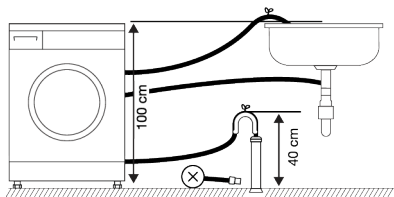

4. Et vältida musta vee voolamist tagasi masinasse ja hõlbustada vee äravoolu, ärge pange vooliku otsa väljavoolanud vee sisse ega suruge seda kanalisatsiooniasas rohkem kui 15 cm sügavusele. Kui see on liiga pikk, lõigake see lühikeseks.
5. Vooliku peal ei tohi tallata ja vooliku otsa ei tohi painutada ega muljuda äravoolutoru ja toote vahele. Vastasel juhul võivad tekkida probleemid vee äravooluga.
6. Kui voolik on liiga lühike, kasutage selle pikendamiseks pikendusvoolikut (originaal). Vooliku kogupikkus ei tohi olla pikem kui 3,2 m. Veelekke vältimiseks kinnitage pikendusvooliku ja

toote tühjendusvooliku vaheline ühendus alati sobiva klambriga, et see ei tuleks lahti ega põhjustaks lekkeid.

ET

## 4.6 Aluste reguleerimine



**HOIATUS**  
Et toote töömüra ja vibratsioon oleksid minimaalsed, peab see olema loodis ja toetuma kindlalt jalgadele. Masina loodimiseks reguleerige selle jalgade pikkust. Muidu võib toode kohalt nihkuda ning ümberkaudseid objekte muljuda, müra tekitada või vibreerima hakata. Lukustusmutrite kahjustamise vältimiseks ärge kasutage mutrite lahti keeramiseks tööriistu.

1. Keerake pesumasina jalgade lukustusmutrid käega lahti.
2. Reguleerige jalgu nii, et seade seisaks tasaselt ja ei kõiguks.
3. Pingutage uuesti käsitsi kõik lukustusmutrid.

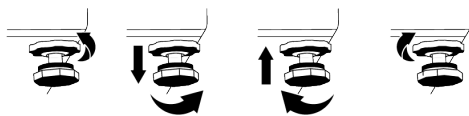

## 4.7 Seadme ühendamine vooluvõrku

Ühendage toode maandatud seinakontakti, mida kaitseb 16 A kaitse Meie ettevõtte ei vastuta kahjude eest, mis tekivad toote kasutamisest ilma maanduseta, mis vastab kohalikele eeskirjadele.

- Ühendamisel tuleb järgida riigis kehtivaid eeskirju.
- Toote elektriühenduskaabli infrastruktuur peab olema piisav ja sobiv toote nõuetele. Soovitav on kasutada jääkvoolukaitset.
- Toitejuhtme pistik peab olema pärast seadme paigaldamist kergesti ligipääsetav.

- Kui kohaliku elektrisüsteemi kaitsme või rikkevoolu kaitselüliti vool on alla 16 ampri, siis laske kvalifitseeritud elektrikul paigaldada 16-amprine kaitse.
- Võrgupinge peab vastama lõigus "Tehnilised näitajad" toodud pingele.
- Ärge kasutage seadme ühendamiseks pikendusjuhtmeid ega harupesasid. Ühendusjuhe võib põhjustada ülekuumenemist ja tulekahju.



Kahjustatud toitejuhtmed tuleb võimalike ohtude vältimiseks volitatud teeninduses välja vahetada.

## 4.8 Käivitamine

Enne toote kasutamist veenduge, et tehtud on kõik ettevalmistustööd, mida on kirjeldatud jaotistes „Keskkonna-alased

juhised“ ja „Paigaldamine“. Et valmistada toode ette pesupesemiseks, tehke esimene pesu trumli puhastamise programmiga. Kui see programm pole teie masinal saadaval, kasutage jaotises „Ukse ja trumli puhastamine“ meetodit.

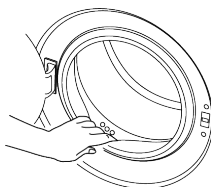

Seoses tootmise käigus tehtud kvaliteedikontrolliga on masinasse jäänud veidi vett. See ei kahjusta toodet.

## 5 Esialgne ettevalmistus



Lugege kõigepealt jaotist „Ohutusjuhised“!

### 5.1 Pesu sorteerimine

- Sortige pesu kangatüübi, värvi, määrumisastme ja lubatud veetemperatuuri järgi.
- Järgige alati riiete etikettidel olevaid juhiseid.

### 5.2 Pesu ettevalmistamine pesemiseks

- Metalldetailidega (nt tugikaared, rihmapandlad, metallnööbid) esemed võivad toodet kahjustada. Eemaldage metalldetailid või asetage metalldetailidega esemed pesukoti, padjapüüri vms sisse
- Eemaldage taskutest kõik esemed (nt mündid, pastakad ja kirjaklambrid), keerake taskud pahupidi ja pühkige harjaga üle. Taskutesse jäänud esemed võivad tekitada müra või masinat kahjustada.

- Pisiesemed (nt laste sokid, nailonsukad jms) asetage pesukoti, padjapüüri vms sisse.
- Kardinaid masinasse asetades ärge suruge neid kokku. Eemaldage kardinat riputusklambrid. Kardinat riputusklambrid võivad põhjustada kardina sikutamist ja rebenemist.
- Tõmmake lukud kinni, õmmelge lahtised nõöbid kindlalt ette ja parandage lõhkikärisenud kohad.
- Peske pesu etikettidega „Masinpesu“ või „Käsipesu“ ainult spetsiaalseid programme kasutades.
- Ärge peske koos värvilisi ja valgeid esemeid. Uued tumedat värvi puuvillased esemed võivad väga tugevalt värvi anda. Peske neid eraldi.
- Tugevaid plekke tuleb enne pesemist töödelda.
- Peske pükse ja õrnu esemeid pahempidi keeratuna.
- Jahu, lubjatolm, piimapulber jms tuleb enne pestava eseme seadmesse panemist põhjalikult maha raputada. Aja

jooksul võivad pesule ladestunud tolm ja pulberjad ained koguneda masina sisedetailidele ja masinat kahjustada.

### 5.3 Nõuandeid elektri ja vee kokkuhoiuks

Alljärgnev teave aitab teil toodet kasutades keskkonda ja elektrienergiat säästa.

- Kasutage toodet valitud programmi jaoks suurimal lubatud võimsusel, kuid vältige ülekoormust. Vt "Programmide ja kulu tabel"
- Järgige alati pesuvahendi pakendil olevaid temperatuurivaliku juhiseid.
- Vähemäärdundu pesu peske madalal temperatuuril.
- Kui pesu on vähe ja see ei ole tugevalt määrdundu, kasutage lühemaid programme.
- Kui riided ei ole tugevalt määrdundu ja neil ei ole plekke, ärge kasutage eelpesu ja kõrget temperatuuri.
- Kui katsete kuivatada pesu kuivatis, valige pesemise käigus suurim soovitatud tsentrifuugimiskiirus.
- Ärge kasutage pakendil ettenähtud kogusest rohkem pesuvahendit.

### 5.4 Pesu asetamine masinasse

1. Avage pesumasina uks.
2. Asetage pesu lõdvalt masinasse.
3. Lükake seadme uks kinni, kuni kuulete klõpsu. Veenduge, et ükski ese pole ukse vahele jäänud. Programmi töötamise ajal on pesumasina uks lukustatud. Ukselukk avaneb pärast programmi lõppemist. Seejärel saate ukse avada. Kui uks ei avane, kasutage jaotises „Probleemi lahendamine“ pakitud lahendusit tõrkele „Pesumasina ust ei saa avada“.

### 5.5 Õiged pesukogused

Maksimaalne pesukogus sõltub pesu tüübist, määrdumisastmest ja soovitud pesuprogrammist.

Toote reguleerib veekogust automaatselt sellesse asetatud pesu kaalu järgi.



Järgige jaotises „Programmide ja kulu tabel“ antud juhiseid. Kui seadmetes on liiga palju pesu, ei pruugi tulemus jääda hea. Samuti võib tekkida müra ja vibratsioon.

ET

### 5.6 Pesuvahendi ja pesupehmedaja kasutamine



#### MÄRKUS

Kui kasutate pesuaineid, pehmedajaid, tärklisi, pesuvalgendit ja värvieemaldajaid, katlakivi eemaldavaid aineid, lugege pakendil olevaid tootja juhiseid ning järgige ettenähtud koguseid. Kasutage mõõtetopsi, kui see on olemas.

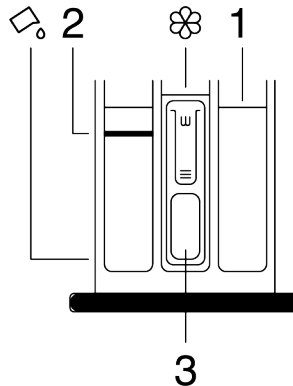

Pesuvahendi sahtel on jagatud kolmeks:

- (1) eelpesu pesuvahend
  - (2) põhipesuvahend;
  - (3) pesupehmedaja;
- (☼) sifoonitükk pesupehmedaja lahtris;  
(☞) põhipesuvahendi lahtris on lisaks vahend vedela pesuvahendi kasutamiseks.

#### Pesuvahend, -pehmedaja ja muud puhastusvahendid

- Lisage pesuvahend ja pesupehmedaja enne programmi käivitamist.
- Ärge jätke pesuprogrammi ajal pesuvahendi sahtlit lahti.
- Kui kasutate eelpesuta programmi ärge pange eelpesuvahendi lahtrisse (lahter nr „1“) pesuvahendit.

- Kui kasutate eelpesuga programmi, käivitage masin pärast pulbrilise pesuaine lisamist eelpesu ja põhipesu lahtrisse (lahtrid 1 ja 2).
- Pesutableti või jaotuspalli kasutamisel ärge valige eelpesuga programmi. Asetage pesutablett või jaotuspall koos pestavate esemetega trumliisse.
- Kui kasutate vedelat pesuainet, järgige jaotises „Vedela pesuaine kasutamine“ toodud juhiseid ja ärge unustage seada vedela pesuvahendi tarvikut õigesse asendisse.

### Pesuvahendi tüübi valimine

Pesuvahendi tüüp on leib pestavate esemete tüübist ja värvusest.

- Värvilist ja valget pesu peske erinevate pesuvahenditega.
- Õrnast materjalist riideid peske ainult õrnale pesule sobiva spetsiaalse pesuvahendiga (vedel pesuvahend, villašampoon vms).
- Tumedat värvi riiete ja vatitekkide pesemiseks on soovitatav kasutada vedelat pesuvahendit.
- Peske villaseid riideid soovitatud programmi abil spetsiaalselt villaste riiete jaoks valmistatud pesuvahendit kasutades.
- Vastavate kangaste jaoks soovitatud programmi leidmiseks vaadake jaotist programmide kirjeldustega.
- Kõik soovitusel pesuvahendite kohta kehtivad ainult valitavate temperatuuridega programmide puhul.



Kasutage ainult pesumasinatele sobivaid pesuaineid, pehmeid ja lisaaineid. Ärge kasutage seebipulbrit.

### Pesuvahendi koguse reguleerimine

Kasutatava pesuvahendi hulk on leib pestavate esemete kogusest, määrdumisastmest ja veekaredusest.

- Ärge ületage pesuvahendi pakendil olevaid soovituslikke koguseid, et vältida liigse vahu tekkimist ja loputamisprobleeme ning säästa raha ja keskkonda.
- Kasutage vähem määrdunud pesu jaoks väiksemas koguses pesuainet.

### Pesupehmedaja kasutamine

Valage pesupehmedaja pesuvahendi sahtli pesupehmedaja lahtrisse.

- Ärge kasutage pesupehmedajat lubatust rohkem (tähis >max<).
- Kui pehmedaja ei ole vedel, lahjendage seda veega enne pehmedaja lahtrisse valamist.



### MÄRKUS

Ärge kasutage vedelaid pesuaineid ega muid puhastavate omadustega materjale, välja arvatud juhul, kui need on mõeldud kasutamiseks pesumasinate pesu pehmedamiseks.

### Vedelate pesuvahendite kasutamine

#### Kui tootega on kaasas vedela pesuvahendi tarvik

- Kui soovite kasutada vedelat pesuvahendit, vajutage tarvikule ja pöörake see õigesse asendisse. Alla langev osa toimib vedela pesuvahendi tõkkena.
- Puhastage veega tarvikut eemaldamata või eemaldage vajadusel tarvik. Ärge unustage tarvikut pärast puhastamist põhipesuvahendi lahtrisse (lahter nr „2“).
- Pesupulbri kasutamisel peaks tarvik olema üles tõstetud.

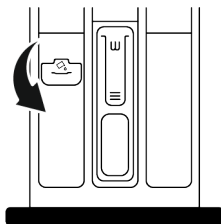

### Pesugeeli või -tablettide kasutamine

- Kui pesugeel on tiheda konsistentsiga või kapslis, pange see enne pesuprogrammi käivitamist otse trumlisse.
- Pange pesemisvahendi tabletid enne pesemist otse trumlisse.

### Tärgeldusvahendi kasutamine

- Nii vedel kui ka pulbriline tärgeldusaine ja riidevärv pannakse pesupehmedaja lahtrisse.

- Ärge kasutage ühe ja sama pesutsükli ajal korraga nii pesupehmedajat kui ka tärgeldusvahendit.
- Pärast tärgeldusvahendi kasutamist pühkige toote sisepindu puhta niiske lapiga.

### Katlakivi eemaldaja kasutamine

- Kasutage ainult pesumasinatele mõeldud katlakivi eemaldajat.

## 5.7 Näpunäiteid pesu pesemiseks

Rõivad				
Heledates toonides ja valge pesu		Värviline pesu	Musta värvi või tumedates toonides pesu	Õrn materjal, villane, siid
(Soovitav temperatuurivahemik vastavalt määrdumisastmele: 40–90 °C)		(Soovitav temperatuurivahemik vastavalt määrdumisastmele: jahe -40 °C)	(Soovitav temperatuurivahemik vastavalt määrdumisastmele : jahe -40 °C)	(Soovitav temperatuurivahemik vastavalt määrdumisastmele: jahe -30 °C)



Määrumisaste	<b>Tugevalt määratud</b> (Raskesti eemaldatavad plekid: nt rohu-, kohvi-, puuvillja- ja vereplekid)	Võimalik, et plekke tuleb enne pesu töödelda või kasutada eelpesu.  Valgele pesule mõeldud pulbrilisi ja vedelaid pesuvahendeid võib kasutada tugevalt määratud pesu puhul soovitatavas koguses. Savi- ja mullaplekide ning pleegitusainete suhtes tundlike plekkide eemaldamiseks on soovitatav kasutada pulbrilisi pesuvahendeid.	Värvilisele pesule mõeldud pulbrilisi ja vedelaid pesuvahendeid võib kasutada tugevalt määratud pesu puhul soovitatavas koguses. Savi- ja mullaplekide ning pleegitusainete suhtes tundlike plekkide eemaldamiseks on soovitatav kasutada pulbrilisi pesuvahendeid. Kasutada tohib pesuvahendeid, mis ei sisalda värvieemaldit.	Värvilisele ja mustades/ tumedates toonides pesule sobivaid vedelaid pesuvahendeid võib kasutada tugevalt määratud pesu puhul soovitatavas koguses.	Eelistage õrna pesu jaoks toodetud vedelaid pesuvahendeid. Villaseid ja siidist riideid tuleb pesta spetsiaalse villapesuvahendiga.
	<b>Mõõdukalt määratud</b> (näiteks kraele ja mansettidele jäänud plekid)	Valgele pesule mõeldud pulbrilisi ja vedelaid pesuvahendeid võib kasutada mõõdukalt määratud pesu puhul soovitatavas koguses.	Värvilisele pesule mõeldud pulbrilisi ja vedelaid pesuvahendeid võib kasutada mõõdukalt määratud pesu puhul soovitatavas koguses. Kasutada tohib pesuvahendeid, mis ei sisalda värvieemaldit.	Värvilisele ja mustades/ tumedates toonides pesule sobivaid vedelaid pesuvahendeid võib kasutada mõõdukalt määratud pesu puhul soovitatavas koguses.	Eelistage õrna pesu jaoks toodetud vedelaid pesuvahendeid. Villaseid ja siidist riideid tuleb pesta spetsiaalse villapesuvahendiga.
	<b>Kergelt määratud</b> (silмага nähtavaid plekke pole)	Valgele pesule mõeldud pulbrilisi ja vedelaid pesuvahendeid võib kasutada kergelt määratud pesu puhul.	Värvilisele pesule mõeldud pulbrilisi ja vedelaid pesuvahendeid võib kasutada kergelt määratud pesu puhul soovitatavas koguses. Kasutada tohib pesuvahendeid, mis ei sisalda värvieemaldit.	Värvilisele ja mustades/ tumedates toonides pesule sobivaid vedelaid pesuvahendeid võib kasutada kergelt määratud pesu puhul soovitatavas koguses.	Eelistage õrna pesu jaoks toodetud vedelaid pesuvahendeid. Villaseid ja siidist riideid tuleb pesta spetsiaalse villapesuvahendiga.

## 5.8 Kuvatud programmi tööaeg

Programmi tööaeg kuvatakse programmi valimisel seadme ekraanil. Programmi tööaega reguleeritakse programmi töötamise ajal automaatselt olenevalt pestavate esemete kogusest, vahu tasemest, pesukoguse tasakaalustatusest, voolukõikumistest, veesurvest ja programmiseadistustest.

ERIJUHTUM. Puuvillaste esemete pesuprogrammi ja puuvillaste esemete säästliku pesuprogrammi alguses

kuvatakse ekraanile poole koguse esemete pesemisaeg. See on kõige tavalisem. Pärast programmi käivitamist kuvatakse 20-25 minuti pärast tegelik programmi tööaeg. Juhul kui tuvastatud pesukogus on rohkem kui pool, reguleeritakse pesuprogrammi automaatselt vastavaks ja programmi tööaega suurendatakse automaatselt. Seda muutust saate jälgida ekraanil.

## 6 Toote kasutamine

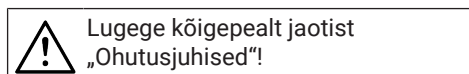

## 6.1 Juhtpaneel

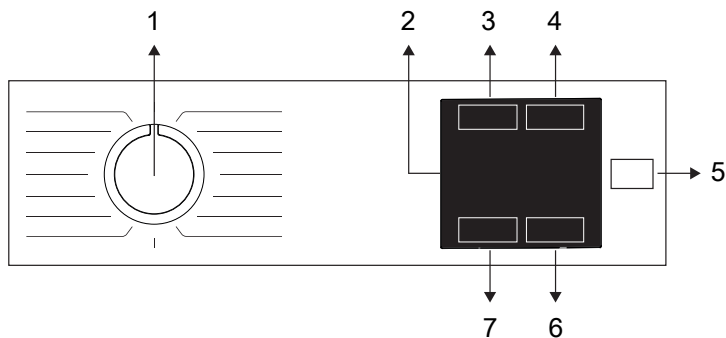

- |   |                                  |
|---|----------------------------------|
| 1 Programmi valimise nupp                   | 2 Ekraan                         |
| 3 Abifunktsiooni nupp                       | 4 Lõpukellaaja seadistusnupp     |
| 5 Käivitus-/seiskamisnupp                   | 6 Temperatuuri seadistamise nupp |
| 7 Tsentrifuugimiskiiruse reguleerimise nupp |                                  |

## 6.2 Ekraanil olevad sümbolid

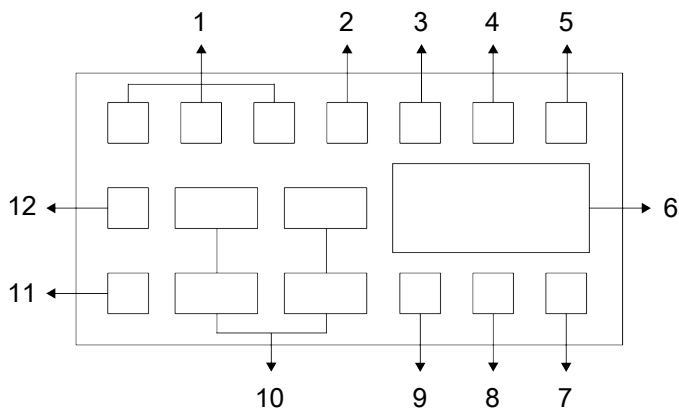

- |                                 |                                       |
|---------------------------------|---------------------------------------|
| 1 Abifunktsiooni näitajad       | 2 Vee puudumise näidik                |
| 3 Ukseluku aktiveerimise sümbol | 4 Viitajaga käivituse lubamise näidik |
| 5 Start / pausi indikaator      | 6 Kestvuse teave                      |
| 7 Temperatuuri sümbol           | 8 Lapseluku aktiveerimise sümbol      |
| 9 Abifunktsiooni indikaator     | 10 Tsentrifuugimiskiiruse näidik      |
| 11 Mitte tsentrifuugida näidik  | 12 Loputusvee paaki jätmise näidik    |



Selles jaotises masina kirjeldamiseks kasutatud joonised on skemaatilised ja ei pruugi täpselt vastata teie masina omadustele.

### 6.3 Programmide ja kulu tabel

Programm	Temperatuur (°C)					Lisafunktsioonid				Temperatuur valitav (°C)
		Maksimaalne mahutavus (kg)	Veekulu (l)	Energiakulu (kWh)	Maksimaalne kiirus	Fast Mode	Vee säästmine	Lisaloputus	Aurutamine	
Cotton	90	7	94	2,30	1200	•	•	•	•	Külm - 90
	60	7	94	1,70	1200	•	•	•	•	Külm - 90
	40	7	92	1,05	1200	•	•	•	•	Külm - 90
Eco 40-60	40***	7	53,0	0,652	1200					40-60
	40***	3,5	42,0	0,381	1200					40-60
	40***	2	30,0	0,215	1200					40-60
Full Load 59'	60	7	94	0,80	1200		•	•	•	Külm - 60
Mixed 59'	40	3	68	0,35	800				•	Külm - 40
Synthetics 59'	40	3	65	0,40	1200		•	•	•	Külm - 40
Cotton 28'	90	7	66	2,15	1200			•	•	Külm - 90
	60	7	66	1,15	1200			•	•	Külm - 90
	30	7	66	0,20	1200			•	•	Külm - 90
Express 14'	30	2	39	0,15	1200	*		•	•	Külm - 90
Drum Clean	90	-	73	2,60	600				*	90
Wool & Delicates	40	1,5	53	0,50	800			•		Külm - 40
Cotton with Prewash	60	7	104	1,75	1200	•	•	•	•	Külm - 90
20°C	20	7	92	0,70	1200	•	•	•	•	20
Mixed	40	3	68	0,75	800	•			•	Külm - 40
Stain Removal	60	3,5	85	1,55	1200	•				30-60

• : Valitav.

\* : Automaatselt valitav, ei saa tühistada.

\*\*\* : Programm Eco 40-60 on

katseprogramm vastavalt 40 °C

temperatuurivalikule, EL määrusele EU /

2019/2014 ja standardile EN 60456: 2016 /

A11: 2020.

- : Maksimumkogust vt programmi

kirjeldusest.

**i** Enne esimest kasutamist lugege kasutusjuhendi paigaldusosa. Olenevalt pesumasina mudelist võivad tabelis kirjeldatud lisafunktsioonid erineda. Vee- ja energiakulu võib varieeruda olenevalt veesurve, vee karedusest ja temperatuurist, ümbritseva keskkonna temperatuurist, pesu kogusest ja tüübist, lisafunktsioonide kasutamisest, tsentrifuugimiskiirusest ja pingekõikumistest. Tootjaettevõtte võib muuta lisafunktsioonide valikut. Uusi valikumustreid saab lisada või olemasolevaid eemaldada. Tsentrifuugimiskiirus võib vastavalt programmile varieeruda, kuid see ei ületa kunagi masina maksimaalset tsentrifuugimiskiirust. Müra ja niiskuse hulk varieerub sõltuvalt tsentrifuugimiskiirusest; kui tsentrifuugimise ajal on valitud suurem tsentrifuugimiskiirus, sisaldab pesu programmi lõpus vähem niiskust, kuid tekib suurem müra.

**i** Valitud programmi pesemiskestust näete pesumasina ekraanil. Sõltuvalt masinasse pandud pestavate esemete kogusest võib ekraanile kuvatud pesutsükli tööaeg tegelikust pesutsükli tööajast 1-1,5 tunni võrra erineda. Pesutsükli kestust värskendatakse pesemise alguses. Valige alati võimalikult madal temperatuur. Energiatarbimise osas on kõige tõhusamad programmid tavaliselt need, mis pesevad madalal temperatuuril pikka aega. Programmitabelis esitatud andmed tsentrifuugimiskiiruse kohta näitavad juhtpaneelil näidatud tsentrifuugimiskiiruse valikut.

#### Kuluväärtused (ET)

	Temperatuuri valimine (°C)	Pöörlemiskiirus (tsükleid minutis)	Mahutavus (kg)	Programmi kestus (t.min.)	Energiakulu (kWh tsükli kohta)	Veekulu (liitrit tsükli kohta)	Pesu temperatuur (°C)	Jääniiskus (%)
Eco 40-60	40	1151	7,0	03:27	0,652	53,0	34	53,0
	40	1151	3,5	02:41	0,381	42,0	29	53,0
	40	1151	2,0	02:41	0,215	30,0	24	55,9
Cotton	20	1200	7,0	03:15	0,700	92,0	20	53,9
Cotton	60	1200	7,0	03:15	1,700	94,0	60	53,9
Synthetics 59'	40	1200	3,0	00:59	0,400	65,0	40	40,0
Cotton 28'	30	1200	7,0	00:28	0,200	66,0	23	62,0

Muude programmide peale säästurežiimi 40-60 kuluväärtused on vaid ligikaudsed.

## 6.4 Programmi valimine

1. Valige pesu tüüpi, kogust ja määrdumisastet arvestades sobiv programm, juhindudes allpool olevast „Programmide ja kulu tabelist“.



Programmid kasutavad vastavale kangatüübile sobivat suurimat tsentrifuugimiskiirust. Programmi valimisel arvestage alati kangatüüpi, värvust, määrdumisastet ja lubatud veetemperatuuri.

2. Valige programmilüliti abil soovitud programm.

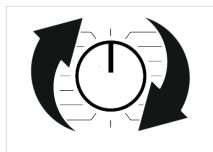

## 6.5 Programmid

### • Eco 40-60

Programmiga Eco 40-60 saate pesta tavapäraselt määratud puuvillast pesu, mis on määratud koospesuks 40 °C või 60 °C juures. See programm on standardne katseprogramm vastavalt EL-i keskkonnasõbraliku disaini ja energiamärgistuse eeskirjadele.

Kuigi see programm peseb kauem kui teised pesuprogrammid, on see energia- ja veekulu seisukohalt tõhusam. Tegelik veetemperatuur võib esitatud pesutemperatuurist erineda. Kui panete seadmesse vähem pesu (näiteks poole kogusest või vähem), võivad programmi etappide tööajad automaatselt lüheneda. Nii oleks energia- ja veekulu tunduvalt väiksem.

### • Full Load 59'

Kasutage seda programmi kergelt määratud puuvillase pesu lühikese aja jooksul pesemiseks.

### • Mixed 59'

Kasutage seda programmi, et pesta oma kergelt määratud puuvillast ja sünteetilist pesu lühikese aja jooksul ilma sorteerimata.

### • Synthetics 59'

Kasutage seda programmi kergelt määratud sünteetilisest kangast valmistatud pesu pesemiseks vähem kui ühe tunniga.

### • Cotton 28'

Selle programmiga saate lühikese ajaga pesta vähemääratud või plekideta riideid.

### • Express 14'

Selle programmiga saate lühikese ajaga pesta vähemääratud või plekideta riideid. Pesta tuleb maksimaalselt 2 (kaks) kg pesu.

### • Cotton

See programm on mõeldud vastupidavate puuvillaste esemete (linad, voodiriided, käterätid, hommikumantlid, aluspesu jms) pesemiseks. Kui vajutate kiirpesufunktsiooni nuppu, on programmi kestus märgatavalt väiksem, aga tõhus pesemistulemus tagatakse intensiivsete pesemisliigutustega. Kui te ei vajuta kiirpesufunktsiooni nuppu, tagatakse tõhus pesemis- ja loputustulemus teie tugevalt määratud pesu jaoks.

### • Wool & Delicates

Kasutage villaste/õrnade esemete pesemiseks. Valige vastavalt riideesemete etikettidele sobiv pesutemperatuur. Riideid pestakse väga õrnade liigutustega, et neid mitte kahjustada.

### • Cotton with Prewash

Valige see programm ainult tugevalt määratud puuvillase pesu puhul. Pange pesuvahend eelpesukambrisse.

### • Spin+Drain

Saate seda programmi kasutada rõivast/ masinast vee eemaldamiseks.

### • Rinse

Kasutamiseks juhul, kui soovite eraldi loputada või kasutada tärklist.

### • Drum Clean

Nõutava hügieeni tagamiseks puhastage trumlit regulaarselt (üks kord 1–2 kuu jooksul). Enne programmi kasutatakse auru, et trumlis olevad jäägid pehmeneda. Lülitage programm sisse, kui masin on täiesti tühi. Paremaste tulemuste saamiseks kasutage pesumasinatele sobivaid pulbrilisi katlakivivastaseid materjale (trumlipuhastusmaterjale), kui valitud on pesupulbri funktsioon. Pärast programmi lõppu jätke laadimiseks pooleldi suletuks, et masina sisemus saaks kuivada.



Tegu ei ole pesuprogrammiga. See on hooldusprogramm.

Ärge lülitage seda programmi sisse, kui masin pole tühi. Kui proovite seda kasutada, tunneb masin automaatselt, et sees on laadung, ja võib programmi lõpetada või jätkata vastavalt teie masina mudelile. Programmi jätkamisel ei saavutata tõhusat pesemist.

### • Mixed

Seda programmi saate kasutada sorteerimata puuvillasest ja sünteetilisest materjalist pesu pesemiseks.

### • 20°C

Selles programmis saate pesta oma kergelt määrduanud puuvillast pesu.

### • Stain Removal

Seadmel on spetsiaalne plekiprogramm, mis võimaldab eemaldada eri tüüpi plekke kõige tulemuslikumal viisil. Kasutage seda programmi ainult vastupidavate puuvillaste esemete pesemiseks, mis ei anna värvi. Ärge peske selle programmiga õrnast materjalist ja värvi andvaid esemeid. Enne pesemist kontrollige kindlasti rõivasilte (soovitav puuvilla särkide, pükste, lühikeste pükste, t-särkide, beebiriiete, pidžaamade, põlled, lauanõude, voodilinate, tekikottide, padjapüüride, vannitoa-/rannarätikute, käterätikute, sokkide ja puuvillast aluspesu puhul, kui nad sobivad pesemiseks kõrgel

temperatuuril ja pika programmiga). Automaatses plekiprogrammis saate pesta 24 tüüpi plekke, mis on jaotatud kahte erinevasse gruppi vastavalt funktsiooni „Kiirpesu“ valikule. Sõltuvalt valitud plekigrupist valitakse spetsiaalne pesuprogramm, mille jaoks muudetakse vastavalt loputusvee jätmise kestus, pesemistoimingud, pesemise ja loputamise kestus.

### Näete plekigruppe, mida saab valida nupuga „Kiirpesu“

#### Kui kiirpesufunktsioon ei ole valitud

Või, rohi, muda, koola, higi, krae mustus, toit, majonees, salatikaste, meik, masinaõli, imikutoit.

#### Kui on valitud „Kiirpesu“:

Veri, šokolaad, puding, munad, tee, kohv, mahl, ketšup, punane vein, karri, moos, süsi.

1. Valige plekieemaldusprogramm.
2. Valige plekk, mille soovite eemaldada vastavalt ülaltoodud rühmale ja valige see kiirpesufunktsiooni nupu abil.
3. Lugege hoolikalt riideesemete etiketti ja veenduge, et olete valinud õige temperatuuri ja tsentrifuugimiskiiruse.

## 6.6 Temperatuuri valimine

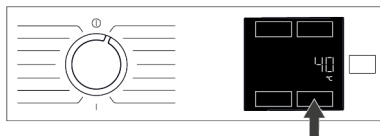

Iga kord, kui valitakse uus programm, ilmub pärast teatud aja möödumist programmi jaoks soovitatud temperatuurinfo kestuse indikaatorile. Võimalik, et soovitatud temperatuuriväärtus ei ole praeguse programmi jaoks maksimaalne valitav temperatuur.

Temperatuuri muutmiseks vajutage temperatuuri reguleerimise nuppu. Temperatuur väheneb järk-järgult. Vajutage nuppu Temperatuuri reguleerimine, et näha hetkel valitud temperatuuri väärtust.



Muudatusi ei saa teha programmides, kus temperatuuri reguleerimine pole lubatud.

Temperatuuri saate muuta ka pärast pesemise algust. Muutmine on võimalik ainult siis, kui pesuprogrammi etapid seda lubavad.

## 6.7 Tsentrifuugimiskiiruse valimine

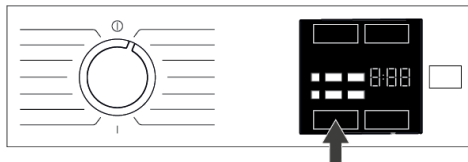

Iga uue programmi valimisel kuvatakse ekraanile valitud programmi soovituslik tsentrifuugimiskiirus. Võimalik, et soovitatud tsentrifuugimiskiiruse väärtus ei ole praeguse programmi jaoks maksimaalne valitav tsentrifuugimiskiirus. Tsentrifuugimiskiiruse muutmiseks vajutage tsentrifuugimiskiiruse reguleerimise nuppu. Tsentrifuugimiskiirus väheneb järk-järgult.

Seejärel ilmuvad ekraanile olenevalt toote mudelist valikud Rinse Hold (Loputusvee jätmine paaki)  ja No Spin

(Tsentrifuugimiseta) .

Kui te ei soovi pesu kohe pärast programmi lõpetamist välja võtta, siis võite kasutada funktsiooni Loputusvee jätmine ja vältida pesu kortsumist veest tühjendatud masinas.

See funktsioon hoiab pesu viimases loputusvees. Kui soovite pesu tsentrifuugida pärast loputusvee paaki jätmise funktsiooni:

1. Reguleerige tsentrifuugimiskiirust;
2. Vajutage käivitus-/seiskamisnuppu. Programm jätkub. Masin laseb vee välja ja tsentrifuugib pesu.

Kui soovite programmi lõpus lasta vee välja ilma tsentrifuugimiseta, kasutage funktsiooni No Spin (Tsentrifuugimiseta).



Muudatusi ei saa teha programmides, kus tsentrifuugimiskiiruse reguleerimine pole lubatud.

Tsentrifuugimiskiirust saate pärast pesemise algust muuta, kui pesuprogrammi etapid seda lubavad. Muutmine pole võimalik, kui pesuprogrammi etapid seda ei luba.

## Loputusvee jätmine

Kui te ei soovi pesu kohe pärast programmi lõpetamist välja võtta, siis võite kasutada loputusvee paaki jätmise funktsiooni ja hoida pesu viimases loputusvees, et vältida pesu kortsumist veest tühjendatud masinas. Nii ei lähe need kortsu. Kui soovite vee eemaldada ilma tsentrifuugimiseta, vajutage pärast seda protsessi nuppu Start/Pause (Alusta/Paus). Programm jätkub ja lõpeb pärast vee väljalaskmist.

Kui soovite loputusvette jäänud pesu tsentrifuugida, reguleerige tsentrifuugimiskiirust ja vajutage nuppu Start/Pause (Alusta/Paus). Programm jätkub. Vesi lastakse välja, pesu tsentrifuugitakse ja programm viiakse lõpule.

## 6.8 Lisafunktsioonide valimine

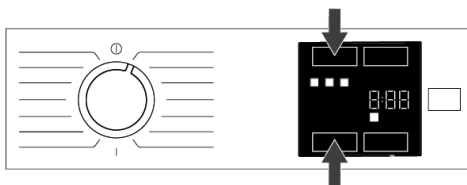

Valige enne programmi käivitamist soovitud lisafunktsioonid. Iga programmi valimisel süttivad lisafunktsiooni tähise ikoonid, mis on koos selle programmiga valitud.



Kui vajutate lisafunktsiooni nupule, mida ei saa hetkel aktiveeritud programmiga valida, kostab pesumasinast hoiatussignaal. Mõningaid funktsioone ei saa korraga valida. Kui enne masina käivitamist valitakse lisafunktsioon, mis ei saa töötada koos varem valitud lisafunktsiooniga, siis varem valitud funktsioon tühistatakse ja aktiivseks jääb ainult viimasena valitud lisafunktsioon. Lisafunktsiooni, mis programmiga ei ühildu, ei saa valida (vt „Programmide ja kulu tabel“). Mõnedel programmidel on lisafunktsioonid, mida tuleb kasutada samaaegselt. Neid funktsioone ei saa tühistada.

### 6.8.1 Lisafunktsioonid

#### • Fast Mode

Kui see funktsioon on valitud, lüheneb programmide kestus 50% võrra. Tänu optimeeritud pesuastmetele, suurele mehaanilisele paindlikkusele ja optimaalsele veekasutusele saavutatakse lühikesest kestusest hoolimata suur pesutõhusus.

Selle funktsiooni valimiseks või tühistamiseks vajutage paneelil märgitud funktsiooniklahve samaaegselt või vajutage ühte, kui teist vajutatakse.

#### • Veerežiim +/-

See lisafunktsioonide klahv võimaldab valida lisafunktsioonid veesääst, eelpesu ja ekstra loputus või ekstra vesi, sõltuvalt teie masina mudelist. Üksikasjalikku teavet valiku kohta leiate vastava abifunktsiooni kirjeldusest.

#### • Vee säästmine

Valige see funktsioon, vajutades üks kord WaterMode lisafunktsiooniklahvi kõikide programmide puhul, mis on märgitud valitavaks programmi ja tarbimise tabelis. See funktsioon on mõeldud kergelt määrdunud pesu jaoks, mis vajab ainult väikest kogust pesuvahendit (vt

"Nõuandeid õigeks pesemiseks"). See võimaldab keskkonnasõbralikku pesemist, vähendades kasutatava vee kogust, ilma et see kahjustaks pesemisvõimet.

#### • Lisaloputus

Seda funktsiooni saate kasutada kõigi programmide puhul, mis on tabelis Programm ja tarbimine valitavatena märgitud. Valige see funktsioon, vajutades kaks korda veerežiimi klahvi programmide puhul, kus saab valida täiendavat veesäästufunktsiooni, või vajutades üks kord veerežiimi klahvi programmide puhul, kus täiendavat veesäästufunktsiooni ei saa valida.

See funktsioon võimaldab tootel teha lisaks põhipesu järel tehtud loputusele veel täiendava loputuse. Tänu sellele väheneb õrna naha korral (beebid, allergiline nahk jne) nahaärrituse oht, sest suurem osa pesemisvahendi jääkidest uhutakse pesust välja.

### 6.8.2 3-sekundilise funktsiooninupu vajutusega valitud funktsioonid/programmid

#### • Aurutamine 3"

Seda funktsiooni saab valida, vajutades vastavat abifunktsiooni nuppu ja hoides seda 3 sekundit all.

See funktsioon aitab vähendada teie puuvillaste, sünteetiliste ja segarõivaste kortse, lühendada triikimisaega ja eemaldada mustuse pehmemdamise teel.

\*Aurutamise rakendamisel programmi lõpus võib Teie pesu pesutsükli lõpus kuumem olla. See on programmi töötingimuste eeldatav tulemus.

#### • Lapselukk 3"

Kasutage lapseluku funktsiooni, et lapsed ei saaks masinat kasutada. Nii ei saa nad töötavat programmi muuta.





Kui lapselukk on sisse lülitatud, saate masinat sisse- / väljalülitusnupust sisse ja välja lülitada. Kui lülitate masina uuesti sisse, jätkub programm seal, kus see pooleli jäi.

Kui lapselukk on sisse lülitatud, kõlab nuppude vajutamisel hoiatussignaal. Hoiatussignaal tühistatakse, kui nuppe vajutatakse järgemööda viis korda.

### Lapseluku sisselülitamine

Vajutage ja hoidke 3 sekundit all vastava lisafunktsiooni nuppu. Pärast ekraanil kuvatava aja pöördarvestuse „3-2-1“ lõppu kuvatakse ekraanile lapseluku tähis. Selle hoiatuse kuvamisel võite abifunktsiooni nupu 3 vabastada.

### Lapseluku väljalülitamine

Vajutage ja hoidke 3 sekundit all vastava lisafunktsiooni nuppu. Pärast ekraanil kuvatava aja pöördarvestuse „3-2-1“ lõppu kaob lapseluku tähis ekraanilt.

## 6.9 Lõpukellaage

### Ajanäit

Kui lõpukellaaja funktsioon on valitud, näidatakse programmi käivitumiseni järelejäänud aega tundides (nt 1h, 2h) ja programmi lõpulejäänud aega pärast programmi algust näidatakse tundides ja minutites, näiteks 01:30.



Programmi kestus võib erineda „Programmide ja kulu tabelis“ esitatud väärtustest olenevalt veesurve, vee karedusest ja temperatuurist, ümbritseva keskkonna temperatuurist, pesu kogusest ja tüübist, valitud lisafunktsioonidest ja võrgupinge kõikumistest.

Teatud aja möödudes pärast lõpuaja funktsiooni aktiveerimist lülitub masin ooterežiimi ja mõned märgutuled ekraanil kustuvad. Kui kasutaja teeb uue sisestuse, süttivad märgutuled uuesti.

Funktsiooniga Lõppkellaage saab programmi lõpukellaage määrata kuni 24 tunni kaugusele. Pärast lõpukellaaja nupu vajutamist kuvatakse programmi prognoositav lõpukellaage. Lõpukellaaja määramisel süttib lõppkellaaja näidik.



Lõpukellaaja funktsiooni sisselülitamiseks ja programmi lõpuleviimiseks määratud aja jooksul peate pärast kellaaja reguleerimist vajutama käivitus-/seiskamisnuppu.



Kui soovite lõpuaja funktsiooni tühistada, lülitage masin välja ja sisse, keerates programmi valikunupu asendisse On/Off.



Kui lõpuaja funktsioon on aktiveeritud lisage pesupulbrilahtrisse nr 2 vedelat pesuvahendit. Pesule võivad jääda plekid

1. Avage pesumasina uks, asetage pesu masinasse ja lisage pesuvahendit vms.
2. Valige pesuprogramm, temperatuur, tsentriüügimiskiirus ja vajadusel lisafunktsioonid.
3. Lõpukellaaja määramiseks vajutage lõpukellaaja nuppu. Süttivad lõppkellaaja märgutuled.
4. Vajutage käivitus-/seiskamisnuppu. Käivitus aja pöördarvestus.



Lõpukellaaja mahaloendamise ajal võib pesumasinasse pesu juurde panna. Aja pöördarvestuse lõpus lõpukellaaja tähis kaob, käivitus pesutsükkel ja ekraanile ilmub valitud programmi kestus.

## 6.10 Programmi käivitamine

1. Pesuprogrammi käivitamiseks vajutage käivitus-/seiskamisnuppu.



2. Käivitus-/seiskamisnupu tuli, mis enne ei põlenud, süttib nüüd püsivalt, mis näitab, et programm on käivitud.
3. Pesumasina uks on lukustatud. Pärast pesumasina ukse lukustumist ilmub ekraanile ukse lukustuse tähis.

## 6.11 Pesumasina ukse lukustus

Pesumasina uksele on lukustussüsteem, mis takistab ukse avamist, kui veetase seda ei võimalda.

Pesumasina ukse lukustumisel ilmub ekraanile ukse lukustuse tähis.



**Seadme ukse avamine voolukatkestuse korral:**



Elektrikatkestuse korral saate laadimisukse avamiseks kasutada pumba filtri korgi all olevat laadimisukse avariikäepidet.



Vee ülevoolu vältimiseks enne masina ukse avamist veenduge, et masinasse ei jääks vett.

1. Lülitage seade välja ja eemaldage see vooluvõrgust.
2. Avage pumbafiltri kate.

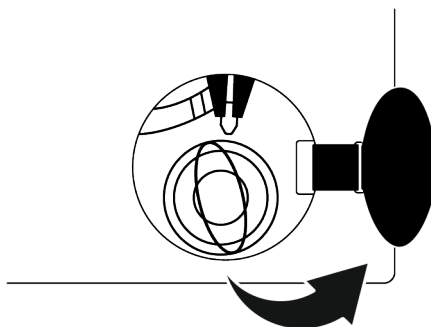

3. Tõmmake laadimisukse hädakäepide tööriistaga alla ja vabastage. Seejärel avage masina uks.
4. Kui masina uks ei avane, korrake eelmist sammu.

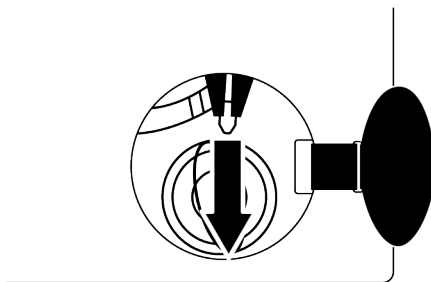

## 6.12 Valikute muutmine pärast programmi käivitumist

### Pesu lisamine pärast programmi käivitumist:

Kui seadme veetase on sobiv, siis nupule Start/Paus vajutamisel ukse lukk inaktiveeritakse ja seadme uks läheb lahti, võimaldades riideid lisada. Ukseluku ikoon ekraanil kustub, kui ukse lukk deaktiveeritakse. Pärast riide lisamist masinasse pange seadme uks kinni ja vajutage üks kord nuppu Start/ Paus, et pesutsükkel jätkuks pooleli jäänud kohast.



Kui masina veetase ei ole nupu Start/Paus vajutamisel sobiv, ei saa seadme ukse lukku inaktiveerida ja ukسلuku ikoon ekraanil jääb põlema.



Kui seadmes oleva vee temperatuur on kõrgem kui 50 °C, ei saa ukسلuku turvalisuse tagamiseks deaktiveerida ka sobiva veetaseme korral.

### Pesumasina lülitamine pausirežiimi

Pesumasina lülitamiseks pausirežiimi vajutage käivitus-/seiskamisnuppu. Ekraanil hakkab vilkuma pausirežiimi tähis.



### Programmivaliku muutmine pärast programmi käivitumist

Programmi saab muuta, kui praegune programm on pooleli, v.a kui lapselukk on aktiveeritud. Selle toiminguga tühistatakse praegune programm.



Valitud programm käivitub uuesti.

### Lisafunktsiooni, kiiruse ja temperatuuri muutmine

Olenevalt programmietapist saate tühistada või sisse lülitada lisafunktsioone. Vt jaotist „Lisafunktsioonide valimine“.

Samuti saate muuta kiirust ja temperatuuri. Vt jaotisi „Tsentrifuugimiskiiruse valimine“ ja „Temperatuuri valimine“.



Pesumasina uks ei avane, kui masinas olev vesi on kuum või veetase ulatub üle ukse allääre.

### 6.13 Programmi tühistamine

Programm tühistatakse, kui programmivalikunupp keeratakse mõnele muule programmile või kui masin programmivalikunupu nupu abil välja ja uuesti sisse lülitatakse.



Kui vajutate programmivalikunupule, kui lapselukk on sisse lülitatud, siis programmi ei tühistata. Esmalt peate tühistama lapseluku. Kui soovite avada pesumasina ust pärast programmi tühistamist, aga see pole võimalik, sest veetase on liiga kõrge, siis keerake programmilüliti vee äravoolu ja tsentrifuugimise programmile ja laske vesi masinast välja.

### 6.14 Programmi lõpp

Programmi lõpulejõudmisel ilmub ekraanile programmi lõpu tähis.

Kui te ei vajuta 10 minutit ühtki nuppu, siis masin lülitub väljalülitatud režiimi. Ekraan ja kõik näidikud kustuvad.

Kui vajutate sisse-/väljalülitamisnuppu, kuvatakse lõpetatud programmi etapid.

## 7 Hooldus- ja puhastus



Lugege kõigepealt jaotist „Ohusjuhised“!

Regulaarne puhastamine pikendab teie toote kasulikku tööiga ja vähendab probleemide tekkimise võimalust.

### 7.1 Pesuvahendi sahtli puhastamine

Puhastage pesuvahendi sahtlit pesupulbri jääkide kogunemise vältimiseks regulaarselt (iga 4 kuni 5 pesukorra järel), järgides allpool olevaid juhiseid.

Puhastage sifoon, kui pesupehmedaja lahtrisse jääb liiga palju vee ja pesupehmedaja segu.

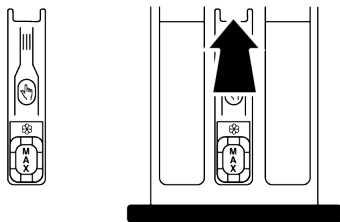

1. Vajutage pesupehmedaja lahtris sifoonil märgitud kohtadele ja tõmmake sahtlit selle välja võtmiseks enda poole.
2. Tõstke sifoon üles ja eemaldage, nagu on näidatud joonisel.
3. Loputage sifoon ja sahtel kraanikausis sooja veega puhtaks. Kasutage kindaid või sobivat harja, et vältida sahtlis olevate jääkide nahale sattumist.
4. Pärast puhastamist seadke sifoon ja sahtel tagasi oma kohale.

## 7.2 Ukse ja trumli puhastamine

Trumli puhastusprogrammiga varustatud toodete puhul vaadake jaotist „Toote kasutamine“.



Puhastage trumlit iga kahe kuu tagant.  
**MÄRKUS** Kasutage pesumasina jaoks sobivat katlakivieemaldusvahendit.

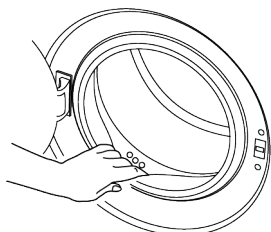

Pärast iga pesukorda veenduge, et tootesse poleks jäänud võõrkehaid. Kui joonisel kujutatud uksetihendis olevad avad on ummistunud, kasutage nende avamiseks hambaorki. Metallist võõrkehad põhjustavad trumli roostetamist. Eemaldage trumli pinnal olevad plekid roostevabast terase jaoks mõeldud vahendiga.

Ärge kunagi kasutage teraskäsna. See kahjustab värvitud, kroomitud ja plastist pindu.

Soovitame pühkida uksetihendit ja -klaasi pärast programmi lõppemist kuiva ja puhta riidelapiga. See eemaldab uksetihendile jäänud jäägid ja aitab vältida ebameeldiva lõhna tekkimist.

## 7.3 Korpuse ja juhtpaneeli puhastamine

Puhastage korpust vajadusel seebivee või mittesöövitava leebe puhastusgeeliga ja kuivatage pehme riidelapiga.

Juhtpaneeli puhastamiseks kasutage ainult pehmet ja niisket lappi. Ärge kasutage pleegitusaineid sisaldavaid puhastustooteid

## 7.4 Vee sissevoolu filtrite puhastamine

Filter asub nii toote tagaosas asuva vee sissevooluklapi otsas kui ka iga kraaniga ühendatud vee sissevooluvooliku otsas. Need filtrid takistavad võõrkehade ja vees oleva mustuse pääsemist tootesse. Filtreid peaks puhastama, kui need on määrdunud.

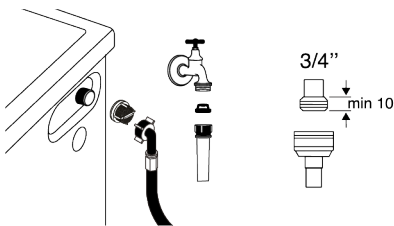

1. Sulgege kraanid.
2. Eemaldage filtrite juurde pääsemiseks vee sissevooluvoolikute mutrid ja puhastage filtrid sobiva harjaga. Kui filtrid on väga määrdunud, eemaldage need näpitsate abil oma kohalt ja puhastage eraldi.
3. Eemaldage vee sissevooluvoolikute lamedas otsas olevad filtrid koos tihenditega ja puhastage need põhjalikult jooksva vee all.

4. Seadke filtrid ja tihendid ettevaatlikult tagasi oma kohale ja kinnitage nende mutrid käe abil.

## 7.5 Masina tühjendamine ülejäänud veest ja pumba filtri puhastamine

Toote filtrisüsteem aitab pesuvee äravoolu ajal vältida pumba tiiviku ummistumist võõrkehadega, nagu nõobid, mündid ja riidekiud. Seega voolab vesi ära probleemideta ja pumba tööiga pikeneb. Kui vesi enam tootest ära ei voola, siis on pumba filter umbes. Filtrit peab puhastama, kui see on ummistunud või iga kolme kuu tagant. Enne filtri puhastamist peab toote kõigepealt täielikult veest tühjendama. Lisaks tuleks toode täielikult veest tühjendada enne transportimist (nt teise majja kolimisel).



### MÄRKUS:

Pumbafiltrisse jäänud võõrkehad võivad toodet kahjustada või põhjustada müraprobleemi. Kui elate külmakindlates piirkondades, ärge unustage sulgeda veekraan, ühendage peavoolik lahti ja tühjendage vesi tootest, kui seda ei kasutata. Pärast iga kasutamist keerake kinni kraan, millega on ühendatud peavoolik.

### Määrdundu filtri puhastamiseks ja veest tühjendamiseks:

1. Ühendage toode vooluvõrgust lahti.



Vee temperatuur tootes võib tõusta kuni 90 °C-ni. Kõrvetamise riski vältimiseks puhastage filtrit pärast tootes oleva vee jahtumist.

ET

2. Avage filtri kate.

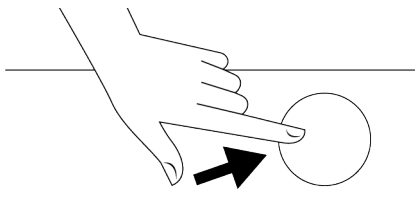

3. Järgige veest tühjendamiseks allpool kirjeldatud protsessi.

### Kui tootel ei ole voolikut selle avariiolekorras veest tühjendamiseks, siis:

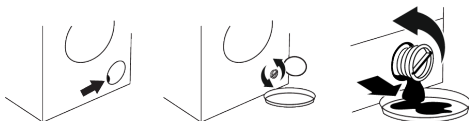

- Pange vooliku ots suurde nõusse filtrist tuleva vee kogumiseks.
  - Kui filtrist hakkab vett lekkima, keerake see lahti (vastupäeva). Laske filtris olev vesi kogumisnõusse. Hoidke käepärast riidest lapp, juhuks kui vett läheb maha.
  - Keerake pumbafilter välja ja eemaldage, kui tootest lekib vett.
1. Puhastage filtri sisemus jääkidest ning, vajadusel, pumba tiivik riidekiududest.
  2. Vahetage filter välja.
  3. Kui filtrikork koosneb kahest osast, sulgege kork klambriile vajutades. Kui see koosneb ühest tükist, seadke klambrid kõigepealt pesadesse ja seejärel vajutage korgile selle fikseerimiseks.

## 8 Probleemide lahendamine



Lugege kõigepealt jaotist „Ohusjuhised“!

### Programmid ei käivitu pärast pesumasina ukse sulgemist.

- Käivitus-/seiskamis-/tühistusnuppu ei ole vajutatud. >>> Vajutage käivitus-/seiskamis-/tühistusnuppu.

- Liigse pesukoguse korral võib olla ust keeruline sulgeda. >>> Võtke pesu vähemaks ja veenduge, et uks on korralikult suletud.

### **Programmi ei saa käivitada või valida.**

- Masin on lülitunud kaitserežiimi (põhjus võib olla voolukõikumine, veesurve kõikumised jms). >>> Sõltuvalt toote mudelist valige programmi tühistamiseks mõni muu programm, keerates programmivaliku nuppu või vajutades ja hoides 3 sekundit all sisse/välja lülitamise nuppu. Eelmine programm tühistatakse. Vt Programmi tühistamine [▶ 65]

### **Masinas on vesi.**

- Seoses tootmise käigus tehtud kvaliteedikontrolliga on masinasse jäänud veidi vett. >>> Tegu ei ole rikkega; vesi ei kahjusta masinat.

### **Masin ei saa vett võtta.**

- Kraan on suletud. >>> Avage kraanid.
- Vee sisselaskevoolik on paindes. >>> Seadke sisselaskevoolik sirgeks.
- Vee sisselaskefilter on ummistunud. >>> Puhastage filter.
- Pesumasina uks võib olla avatud. >>> Sulgege pesumasina uks.

### **Masin ei tühjene veest.**

- Vee väljalaskevoolik võib olla ummistunud või keerdu. >>> Puhastage väljalaskevoolik või seadke see sirgeks.
- Pumba filter on ummistunud. >>> Puhastage pumba filter.

### **Masin vibreerib või müriseb.**

- Masin võib olla viltu. >>> Reguleerige aluseid toote tasakaalustamiseks.
- Pumba filtrisse võib olla sattunud tahket ollust. >>> Puhastage pumba filter.
- Transpordipoldid on eemaldamata. >>> Eemaldage transpordipoldid.
- Võimalik, et masinas on liiga vähe pesu. >>> Lisage masinasse rohkem pesu.
- Võimalik, et masinas on liiga palju pesu. >>> Võtke osa pesu masinast välja või jaotage pesu käsitsi ühtlaselt.

- Võimalik, et masin toetub vastu jäika eset. >>> Veenduge, et masin ei toetu millegi vastu.

### **Masina põhjast lekib vett.**

- Vee väljalaskevoolik võib olla ummistunud või keerdu. >>> Puhastage väljalaskevoolik või seadke see sirgeks.
- Pumba filter on ummistunud. >>> Puhastage pumba filter.

### **Masin seiskub kohe pärast programmi käivitumist.**

- Masin võis madala pinge tõttu ajutiselt seiskuda. >>> Normaalse tööpinge taastumisel jätkab masin tööd.

### **Masin laseb sissevõetavat vett otse välja.**

- Tühjendusvoolik ei pruugi olla piisaval kõrgusel. >>> Ühendage vee väljalaskevoolik kasutusjuhendis kirjeldatud viisil.

### **Pesemise ajal pole vett masinas näha.**

- Vesi on masina osa sees, mis on nähtamatu. >>> Tegu ei ole rikkega.

### **Pesumasina ust ei saa avada.**

- Uks lukustub masinas oleva vee taseme tõttu. >>> Tühjendage masin pumpamis- või tsentrifuugimisprogrammi abil veest.
- Masin kuumutab vett või tsentrifuugimistsükkel on pooleli. >>> Oodake kuni programmi lõppemiseni.
- Uks võib olla kinni kiilunud liiga tugeva surve tõttu uksele. >>> Ukse vabastamiseks ja selle avamiseks haarake käepidemest ja lükake ja tõmmake ust.
- Toite puudumisel masina uks ei avane. >>> Ukse avamiseks avage pumba filtri kork ja tõmmake alla selle korpuse tagaküljel asuv avariioob. Vt Pesumasina ukse lukustus [▶ 64]

### **Pesemine kestab kauem, kui on juhendis määratud. (\*)**

- Veesurve on madal. >>> Masin ootab piisava veetaseme saavutamiseni, et pesu ei jääks vee vähesuse tõttu mustaks. Seetõttu pikeneb pesemisaeg.

- Toitepinge võib madal olla. >>> Pesemisaeg pikeneb, et pesu ei jääks madala toitepinge tõttu mustaks.
- Vee sisendtemperatuur võib olla madal. >>> Vesi soojeneb külmal ajal kauem. Lisaks võib pesemisaeg pikeneda, et pesu ei jääks mustaks.
- Loputuste arv ja/või loputusvee hulk on suurenenud. >>> Kui on vaja põhjalikku loputust, suurendab masin loputusvee kogust ja lisab vajadusel täiendava loputusetapi.
- Masinas on tekkinud liiga palju vahtu ja liiga suure hulga pesuvahendi kasutamise tagajärjel on aktiveerunud automaatne vahueemaldussüsteem. >>> Kasutage pesuvahendit soovitatud koguses.

#### **Programmi kestuse pöördarvestus ei alga. (Ekraaniga mudelitel) (\*)**

- Taimer võib vee sissevõtu ajal peatuda. >>> Aeg ei hakka taimeri näidikul jooksmas enne, kui masinas on piisav kogus vett. Mitterahuldavate pesemistulemuste vältimiseks ootab masin, kuni masinas on piisavalt vett. Seejärel jätkab taimeri näidik pöördarvestust.
- Taimer võib vee kuumutamise ajal peatuda. >>> Aeg ei hakka taimeri näidikul jooksmas enne, kui masin saavutab valitud temperatuuri.
- Taimer võib tsentrifuugimise ajal peatuda. >>> Pesu ebaühtlase jaotuse tõttu masinas rakendub automaatne ebaühtlase jaotuse tuvastussüsteem.

#### **Programmi kestuse pöördarvestus ei alga. (\*)**

- Pesu võib olla masinas jaotunud ebaühtlaselt. >>> Pesu ebaühtlase jaotuse tõttu masinas rakendub automaatne ebaühtlase jaotuse tuvastussüsteem.

#### **Masin ei lülitu tsentrifuugimisele. (\*)**

- Pesu võib olla masinas jaotunud ebaühtlaselt. >>> Pesu ebaühtlase jaotuse tõttu masinas rakendub automaatne ebaühtlase jaotuse tuvastussüsteem.
- Kui masin pole täielikult veest täielikult tühjendatud, siis masin ei tsentrifuugi. >>> Kontrollige filtrit ja tühjendusvoolikut.
- Masinas on tekkinud liiga palju vahtu ja liiga suure hulga pesuvahendi kasutamise tagajärjel on aktiveerunud automaatne vahueemaldussüsteem. >>> Kasutage pesuvahendit soovitatud koguses.

#### **Pesemistulemused on halvad: Pesu muutub halliks. (\*\*)**

- Pika aja jooksul on kasutatud liiga väheses koguses pesuvahendit. >>> Kasutage vastavalt vee karedusele ja pesule soovitatud koguses pesuvahendit
- Pesu on pika aja jooksul pestud madalal temperatuuril. >>> Valige pesu pesemiseks õige temperatuur.
- Kareda vee korral on kasutatud liiga väheses koguses pesuvahendit. >>> Kui kareda vee korral kasutatakse liiga vähe pesuvahendit, jääb mustus riide külge ja muudab selle aja jooksul halliks. Juba toimunud hallinemist on keeruline kõrvaldada. Kasutage vastavalt vee karedusele ja pesule soovitatud koguses pesuvahendit
- Kasutatud on liiga suures koguses pesuvahendit. >>> Kasutage vastavalt vee karedusele ja pesule soovitatud koguses pesuvahendit

#### **Pesemistulemused on halvad: Plekid ei kao või pesu ei muutu valgeks. (\*\*)**

- Kasutatud on liiga väheses koguses pesuvahendit. >>> Kasutage vastavalt vee karedusele ja pesule soovitatud koguses pesuvahendit
- Sisse on laaditud liiga palju pesu. >>> Ärge koormake seadet üle. Pange masinasse „Programmide ja kulu tabelis“ soovitatud kogus.

- Valitud on vale programm ja temperatuur. >>> Valige pesu pesemiseks õige programm ja temperatuur.
- Kasutatud on valet pesuvahendit. >>> Kasutage tootele sobivat originaalpesuvahendit.
- Kasutatud on liiga suures koguses pesuvahendit. >>> Pange pesuvahend õigesse lahtrisse. Ärge segage omavahel pesuvahendit ja pesuvahendit.

#### **Pesemistulemused on halvad: Pesule on ilmunud õlised plekid. (\*\*)**

- Trumlit pole regulaarselt puhastatud. >>> Puhastage trumlit regulaarselt Selle protseduuri kohta vt Ukse ja trumli puhastamine [▶ 66]

#### **Pesemistulemused on halvad: Riidel on ebameeldiv lõhn. (\*\*)**

- Pideva madalal temperatuuril ja/või lühikeste programmidega pesemise tõttu tekivad trumli pinnale lõhnad ja bakterikihid. >>> Jätke pesuvahendi lahter ja pesumasina uks pärast iga pesemist lahti. Nii ei saa masinas tekkida bakterite jaoks soodne keskkond.

#### **Riiete värv on luitunud. (\*\*)**

- Sisse oli laaditud liiga palju pesu. >>> Ärge koormake seadet üle.
- Kasutatav pesuvahend on niiske. >>> Säilitage pesuvahendianumaid suletuna kuivas keskkonnas ja vältige nende kokkupuudet liiga kõrge temperatuuriga.
- Valitud on kõrgem temperatuur. >>> Valige vastavalt pesu tüübile ja määrumisastmele õige programm ja temperatuur.

#### **Pesu ei loputata korralikult.**

- Kasutatud pesuvahendi kogus, kaubamärk ja säilitustingimused pole asjakohased. >>> Kasutage pesumasina ja pesu jaoks asjakohast pesuvahendit. Säilitage pesuvahendianumaid suletuna kuivas keskkonnas ja vältige nende kokkupuudet liiga kõrge temperatuuriga.
- Pesuvahend oli pandud valesse lahtrisse. >>> Kui pesuvahend pannakse eelpesu lahtrisse, kuigi eelpesutsüklit pole valitud,

võib masin kasutada seda pesuvahendit loputus- või pehmendestsükli ajal. Pange pesuvahend õigesse lahtrisse.

- Pumba filter on ummistunud. >>> Kontrollige filtrit.
- Tühjendusvoolik on keerdus. >>> Kontrollige tühjendusvoolikut.

#### **Pesu muutus pärast pesemist jäigaks. (\*\*)**

- Kasutatud on liiga väheses koguses pesuvahendit. >>> Kui kasutatakse vee kareduse kohta liiga vähe pesuvahendit, võib pesu muutuda aja jooksul jäigaks. Kasutage vastavalt vee karedusele asjakohases koguses pesuvahendit.
- Pesuvahend oli pandud valesse lahtrisse. >>> Kui pesuvahend pannakse eelpesu lahtrisse, kuigi eelpesutsüklit pole valitud, võib masin kasutada seda pesuvahendit loputus- või pehmendestsükli ajal. Pange pesuvahend õigesse lahtrisse.
- Pesuvahendit segati pesupehmen-dajaga. >>> Ärge segage pesupehmen-dajat pesuvahendiga. Peske ja puhastage sahtel kuuma veega

#### **Pesul pole pesupehmen-daja lõhna. (\*\*)**

- Pesuvahend oli pandud valesse lahtrisse. >>> Kui pesuvahend pannakse eelpesu lahtrisse, kuigi eelpesutsüklit pole valitud, võib masin kasutada seda pesuvahendit loputus- või pehmendestsükli ajal. Peske ja puhastage sahtel kuuma veega Pange pesuvahend õigesse lahtrisse.
- Pesuvahendit segati pesupehmen-dajaga. >>> Ärge segage pesupehmen-dajat pesuvahendiga. Peske ja puhastage sahtel kuuma veega

#### **Pesuvahendi sahtlis on pesuvahendijääke. (\*\*)**

- Pesuvahend pandi märga sahtlisse. >>> Kuivatage pesuvahendi sahtel enne pesuvahendi panekut.
- Kasutatav pesuvahend oli niiske. >>> Säilitage pesuvahendianumaid suletuna kuivas keskkonnas ja vältige nende kokkupuudet liiga kõrge temperatuuriga.
- Veeturve on madal. >>> Kontrollige veeturvet.



- Pealahtris olev pesuvahend muutus eelpesu vee sissevõtmisel märjaks. Pesuvahendi lahtri avad on ummistunud. >>> Kontrollige avasid ja puhastage ummistunud avad.
- Ilmnenud on pesuvahendi lahtri klappidega seotud probleem. >>> Pöörduge volitatud teenindusse.
- Pesuvahendit segati pesupehmenajaga. >>> Ärge segage pesupehmenajad pesuvahendiga. Peske ja puhastage sahtel kuuma veega
- Trumlit pole regulaarselt puhastatud. >>> Puhastage trumlit regulaarselt Selle protseduuri kohta vt Ukse ja trumli puhastamine ▶ 66]

### Masinas tekib liiga palju vahtu. (\*\*)

- Kasutate pesumasina jaoks ebasobivat pesuvahendit. >>> Kasutage pesumasina jaoks asjakohast pesuvahendit.
- Kasutatud on liiga suures koguses pesuvahendit. >>> Kasutage ainult piisavas koguses pesuvahendit.
- Pesuvahendit on säilitatud valede tingimustes. >>> Säilitage pesuvahendit suletud pakendis ja kuivas kohas. Ärge säilitage liiga kuumas kohas.
- Osa võrkstruktuuriga pesu (nt tüll) võib oma struktuuri tõttu liigselt vahutada. >>> Kasutage selle eseme puhul väiksemas koguses pesuvahendit.
- Pesuvahend oli pandud valesse lahtrisse. >>> Tehke kindlas, et panete pesuvahendit õigesse lahtrisse.
- Pesupehmenajat võetakse liiga vara. >>> Probleem võib olla seotud klappide või pesuvahendi sahtliga. Pöörduge volitatud teenindusse.

## 9 LAHTIÜHTLUS / HOIATUS

Lõppkasutaja saab mõningaid (lihtsaid) tõrkeid adekvaatselt käsitleda ilma ohutusprobleemide või ohtliku kasutamisetä, eeldusel, et seda tehakse kindlaksmääratud piirides ja vastavalt järgmistele juhistele (vt jaotist „Ise parandamine“).

### Pesuvahendi sahtlist tuleb vahtu.

- Masinasse on pandud liiga palju pesuvahendit. >>> Segage 1 supilusikatäis pesupehmenajat ½ liitri veega ning kallake saadud lahus pesuvahendisahkli põhipesu lahtrisse. >>> Pange masinasse pesuvahendit vastavalt programmile ja maksimumkogusele, mille leiata, "Programmide ja kulu tabelist". Kui kasutate täiendavaid kemikaale (plekieemaldaja, pesuvalgendi vms), vähendage pesuvahendi kogust.

### Pesu on pärast programmi lõppu märg. (\*)

- Masinas on tekkinud liiga palju vahtu ja liiga suure hulga pesuvahendi kasutamise tagajärjel on aktiveerunud automaatne vahueemaldussüsteem. >>> Kasutage pesuvahendit soovitatud koguses.

(\*) Et vältida masina ja ümbruse kahjustamist, ei lülitu masin tsentrifuugimisele, kui pesu paikneb trumlis ebaühtlaselt. Pesu tuleb kohendada ja seejärel uuesti tsentrifuugida.

(\*\*) Trumlit pole regulaarselt puhastatud. Puhastage trumlit regulaarselt. Vt Ukse ja trumli puhastamine ▶ 66]



Kui Teil ei õnnestu probleemi selles lõigus toodud juhiste järgi lahendada, konsulteerige edasimüüja või volitatud teenindusega. Ärge kunagi üritage rikkis seadet ise parandada.

Seetõttu, kui allolevas jaotises „Ise parandamine“ pole lubatud teisiti, tuleb ohutusprobleemide vältimiseks pöörduda remonditöödega registreeritud professionaalse remonditöökoja poole. Registreeritud professionaalne remonditöökoja on professionaalne remonditöökoja, kellele tootja on võimaldanud juurdepääsu selle toote

juhistele ja varuosade loetelule vastavalt direktiivi 2009/125/EÜ kohastes õigusaktides kirjeldatud meetoditele.

**Garantiitingimustel võib teenust osutada ainult teenindusagent (st volitatud professionaalsed remonditöökojad), kellega saate ühendust võtta kasutusjuhendis/garantiikaardil antud telefoninumbri või volitatud edasimüüja kaudu. Seetõttu pidage meeles, et professionaalsete remonditöökodade (kes pole Indesit volitatud) tehtud remonditööd tühistavad garantii.**

### Ise parandamine

Lõppkasutaja parandustöid teha ise järgmiste varuosadega seoses: uks, uksehinged ja -tihendid, muud tihendid, ukse lukustuskomplekt ja plastist välisseadmed, nagu pesuvahendi dosaatorid (uendatud loend on saadaval ka alates seisuga parts-selfservice.europeanappliances.com 1. märts 2021)

Veelgi enam, toote ohutuse tagamiseks ja tõsiste vigastuste ohu vältimiseks tuleb mainitud ise parandamine teha vastavalt kasutusjuhendis toodud juhistele, mis on saadaval ise parandamise juhendis või mis on saadaval jaotises parts-selfservice.europeanappliances.com

Ohutuse huvides ühendage toode enne ise parandustööde tegemist vooluvõrgust lahti. Lõppkasutajate tehtud parandustööd ja sellealased üritused varuosadele, mis ei ole selles loendis ja/või ei järgi ise parandamise juhendeid või ei ole saadaval jaotises parts-selfservice.europeanappliances.com, võivad tekitada ohutusprobleeme, mille eest parts-selfservice.europeanappliances.com ei vastuta, ja tühistada toote garantii.

Seetõttu on lõppkasutajatel tungivalt soovitatav hoiduda püüetest teha remonditöid, mis jäävad väljapoole mainitud varuosade nimekirja, võttes sellistel juhtudel ühendust volitatud professionaalse remonditöökoja või

registreeritud professionaalse remonditöökojaga. Vastupidi, sellised lõppkasutajate püüded võivad põhjustada ohutusprobleeme ja kahjustada toodet ning kaasa tuua tulekahju, üleujutuse, elektrilöögi ja tõsiseid kehavigastusi. Näiteks, kuid mitte ainult, tuleb järgmiste remonditöödega pöörduda volitatud professionaalse remonditöökoja või registreeritud professionaalse remonditöökoja poole: mootor, pumbakomplekt, põhiplaat, mootoritahvel, näidikuplaad, kütteseadmed jne. Tootja/müüja ei vastuta ühelgi juhul, kui lõppkasutajad eeltoodud ei järgi

Ostetud pesumasina või pesumasin-kuivati varuosade saadavus on 10 aastat. Selle perioodi jooksul on saadaval toote nõuetekohaseks kasutamiseks vajalikud pesumasina või pesumasin-kuivati originaalvaruosad.

## Pesutsükli loenduri kasutamine

Kui seade on välja lülitatud, kuvatakse 1. ja 2. abifunktsiooninupu pikal vajutamisel pöördloendus kujul 3-2-1 ja seejärel seadme lõpuleviidud pesutsükli koguvarv.

Pärast pesutsükli koguvarvu kuvamist kuvatakse tõrkekoodid, kui selliseid on. Kontrollige ekraanil olevat teavet alloleva tabeli abil.

Ekraaniteave	Põhjus	Lahendus
Tõrge	Seadme ohutusalgortm on pooleli.	Oodake, kuni tekst kaob ekraanilt. Pärast 1. ja 2. abifunktsiooninuppude vajutamist kontrollige ekraaniteavet.
SC	Probleemi ei õnnestunud lahendada kontrolli käigus.	Pöörduge volitatud teenindusse.
E5	Võimalik ,et pumbafilter on umbes.	Puhastage pumba filter. Vt jaotist "Masina tühjendamine ülejäänud veest ja pumba filtri puhastamine". Proovige tsentrifuugimist. Kui probleem pole lahendatud, pöörduge teenindusse.
E8	Võimalik, et masin ei võta vett sisse.	<ul style="list-style-type: none"> <li>• Avage kraanid.</li> <li>• Veenduge, et põhjuseks ei ole veekatkestus.</li> <li>• Kontrollige vee väljalaskevoolikut: kui see on sõlmes, tõmmake see sirgu.</li> <li>• Puhastage pumbafilter. Vt jaotist "Masina tühjendamine ülejäänud veest ja pumba filtri puhastamine".</li> <li>• Sulgege masina esikaas. Veenduge, et kaas on lukus.</li> </ul> Käivitage masin veel üks kord. Kui probleem pole lahendatud, pöörduge teenindusse.
E29	Masin on lülitunud kaitserežiimi (põhjus võib olla voolukõikumine, veesurve kõikumised jms).	Programmi tühistamiseks valige programmilüliti abil mõni teine programm. Eelmine programm tühistatakse. Vt jaotist „Programmi tühistamine”. Kui probleem püsib, pöörduge teenindusse.
E17	Lõpuleviidud programmi järel on masinas liiga palju vahtu.	<ul style="list-style-type: none"> <li>• Säilitage pesuvahendit suletud pakendis ja kuivas kohas. Ärge säilitage liiga kuumas kohas.</li> <li>• Kasutage võrtekstuuriga materjalide (nagu tüll) puhul väiksemas koguses pesuvahendit.</li> <li>• Kasutage pesu kogusele ja mustusele vastavat pesuvahendi kogust.</li> <li>• Kasutage ainult piisavas koguses pesuvahendit.</li> <li>• Tehke kindlas, et panete pesuvahendit õigesse lahtrisse.</li> <li>• Käivitage trumli puhastus ilma pesuta. Vt jaotist „Trumli puhastusprogramm”</li> </ul> Kui Teie masinal puudub trumli puhastusprogramm, võite kasutada puuvillase pesu 90C tavaprogrammi. <ul style="list-style-type: none"> <li>• Veidi pärast programmi puhastusvahendita käivitamist kontrollige masinat. Kui probleem püsib, pöörduge teenindusse.</li> </ul>
E18	Seade ei lülitu tsentrifuugimisele.	Kontrollige masinas olevat pesu. Võimalik, et pesukogus ei ole piisav. Proovige pesukogust suurendada. Võimalik, et seadmes olev pesukogus ei ole tasakaalus; sorteerige käsitsi seadmes olev pesukogus ja jaotage see ühtlaselt. Proovige jälle tsentrifuugimist.
E12	Masinas on vett.	Eemaldage masin vooluvõrgust. Masina all on vett. Eemaldage vesi masina alt. Ühendage masin uuesti vooluvõrku. Proovige mõnda lühkest programmi. Kui probleem püsib või näete, et mõnest voolikust lekib vett, sulgege ventiilid ja helistage teenindusse.
E27	Kontrollige masina äravoolu.	Vt jaotist „Tühjendusvooliku ühendamine äravoolutoruga”
E84	Bluetooth-ühendust ei õnnestu luua.	Kontrollige ühendust, proovige see uuesti luua. Vt jaotist „Funktsioon HomeWhiz ja kaugjuhtimine” Kui probleem püsib, pöörduge teenindusse.

