

# ΚΑΘΗΜΕΡΙΝΟΣ ΟΔΗΓΟΣ ΑΝΑΦΟΡΑΣ



## ΣΑΣ ΕΥΧΑΡΙΣΤΟΥΜΕ ΠΟΥ ΑΓΟΡΑΣΑΤΕ ΕΝΑ ΠΡΟΪΟΝ WHIRLPOOL

Για να έχετε πλήρη υποστήριξη,  
καταχωρίστε το προϊόν σας στην ιστοσελίδα  
[www.whirlpool.eu/register](http://www.whirlpool.eu/register)



Μπορείτε να κατεβάσετε τις "Οδηγίες ασφάλειας"  
και τον "Οδηγό χρήσης και φροντίδας" με σύνδεση  
στην ιστοσελίδα μας [docs.whirlpool.eu](http://docs.whirlpool.eu) και  
ακολουθώντας τις οδηγίες στην πίσω πλευρά του  
παρόντος εγχειριδίου.



Πριν χρησιμοποιήσετε τη συσκευή, διαβάστε προσεκτικά τον  
"Οδηγό υγείας και ασφάλειας".

## ΠΕΡΙΓΡΑΦΗ ΠΡΟΪΟΝΤΟΣ

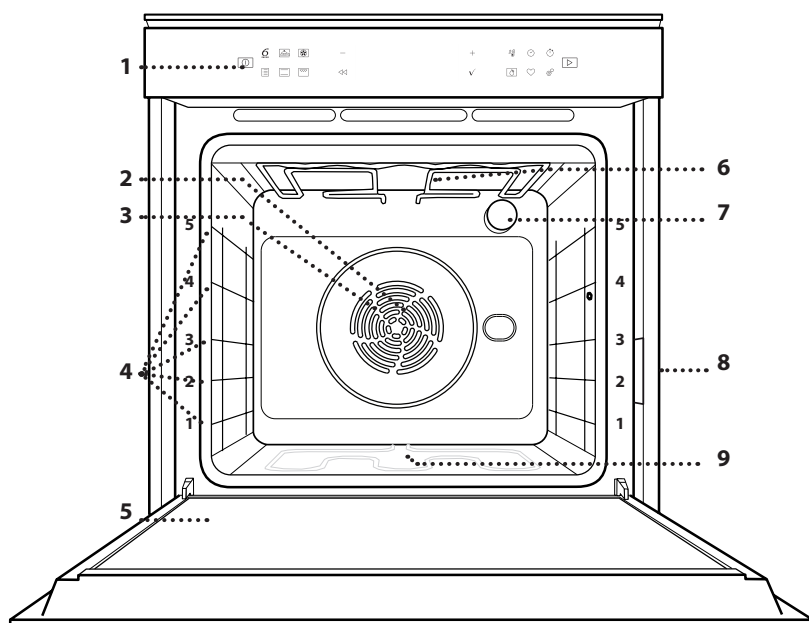

1. Πίνακας ελέγχου
2. Ανεμιστήρας
3. Κυκλική αντίσταση  
(δεν είναι ορατή)
4. Οδηγοί ραφιού  
(το επίπεδο υποδεικνύεται στη  
μπροστινή πλευρά του φούρνου)
5. Πόρτα
6. Επάνω αντίσταση/γκριλ
7. Λάμπα
8. Πινακίδα αναγνώρισης  
(να μην αφαιρείται)
9. Κάτω αντίσταση  
(δεν φαίνεται)

## ΠΕΡΙΓΡΑΦΗ ΤΟΥ ΠΙΝΑΚΑ ΕΛΕΓΧΟΥ

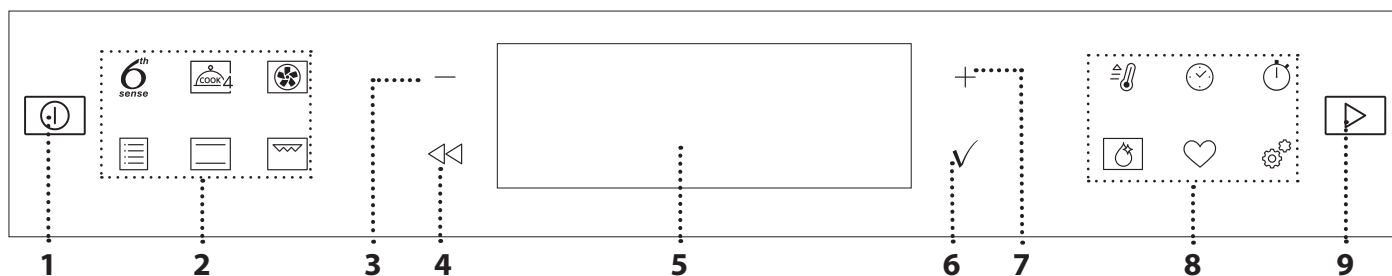

### 1. ON / OFF (ΕΝΕΡΓΟΠΟΙΗΣΗ/ ΑΠΕΝΕΡΓΟΠΟΙΗΣΗ)

Για το άναμμα ή το σβήσιμο του  
φούρνου και για την παύση ή τη διακοπή  
λειτουργίας.

### 2. ΑΜΕΣΗ ΠΡΟΣΒΑΣΗ ΣΕ ΛΕΙΤΟΥΡΓΙΕΣ

Για γρήγορη πρόσβαση στις λειτουργίες  
και το μενού.

### 3. ΚΟΥΜΠΙ ΠΛΟΗΓΗΣΗΣ MINUS (ΜΕΙΟΝ)

Για κύλιση του μενού και μείωση των  
ρυθμίσεων ή των τιμών μιας λειτουργίας.

### 4. ΠΙΣΩ

Για επιστροφή στην προηγούμενη οθόνη.  
Κατά τη διάρκεια μαγειρέματος, επιτρέπει  
την αλλαγή των ρυθμίσεων.

### 5. ΟΘΟΝΗ

### 6. ΕΠΙΒΕΒΑΙΩΣΗ

Για επιβεβαίωση της επιλογής μιας  
λειτουργίας ή μιας επιλεγμένης τιμής.

### 7. ΚΟΥΜΠΙ ΠΛΟΗΓΗΣΗΣ PLUS (ΣΥΝ)

Για κύλιση του μενού και αύξηση των  
ρυθμίσεων ή των τιμών μιας λειτουργίας.

### 8. ΑΜΕΣΗ ΠΡΟΣΒΑΣΗ ΣΤΙΣ ΕΠΙΛΟΓΕΣ / ΛΕΙΤΟΥΡΓΙΕΣ

Για γρήγορη πρόσβαση στις λειτουργίες,  
διάρκεια, ρυθμίσεις και τα αγαπημένα.

### 9. ΕΝΑΡΞΗ

Για να ξεκινήσετε μια λειτουργία  
χρησιμοποιώντας τις ειδικές ή βασικές  
ρυθμίσεις.

# ΑΞΕΣΟΥΑΡ

## ΣΧΑΡΑ

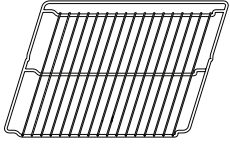

Χρησιμοποιήστε τους για το ψήσιμο του φαγητού ή για τη στήριξη σκευών, ταψιών κέικ και άλλων σκευών κατάλληλων για χρήση στο φούρνο

## ΛΙΠΟΣΥΛΛΕΚΤΗΣ



Για χρήση ως ταψί για το μαγείρεμα κρέατος, ψαριών, λαχανικών, φοκάτσια, κ.λπ. ή για τοποθέτηση κάτω από τη σχάρα για τη συλλογή των χυμών μαγειρέματος.

## ΤΑΨΙ ΖΑΧΑΡΟΠΛΑΣΤΙΚΗΣ

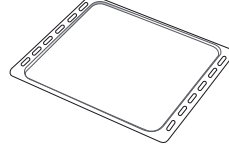

Για να ψήνετε ψωμί και πίτες αλλά και κρέας, ψάρι σε λαδόκολλα κ.λπ.

## ΚΙΝΗΤΟΙ ΟΔΗΓΟΙ \*

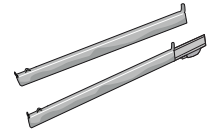

Για να βάζετε και να βγάζετε εύκολα εξαρτήματα.

\* Διατίθεται μόνο σε ορισμένα μοντέλα

Ο αριθμός και ο τύπος των εξαρτημάτων μπορεί να διαφέρει ανάλογα με το μοντέλο που αγοράσατε.

Άλλα αξεσουάρ μπορούν να αγοραστούν χωριστά από το κέντρο εξυπηρέτησης πελατών.

## ΤΟΠΟΘΕΤΗΣΗ ΤΗΣ ΣΧΑΡΑΣ ΚΑΙ ΑΛΛΩΝ ΕΞΑΡΤΗΜΑΤΩΝ

Τοποθετήστε τη σχάρα οριζόντια σύροντας στους οδηγούς του ραφιού και βεβαιωθείτε ότι η πλευρά με το ανυψωμένο άκρο είναι γυρισμένη προς τα επάνω.

Τα άλλα αξεσουάρ, όπως το ταψί για λίπη και το ταψί ψησίματος, τοποθετούνται οριζόντια με τον ίδιο τρόπο όπως η σχάρα.

## ΑΦΑΙΡΕΣΗ ΚΑΙ ΕΠΑΝΑΤΟΠΟΘΕΤΗΣΗ ΟΔΗΓΩΝ ΡΑΦΙΟΥ

- Για να αφαιρέσετε τους οδηγούς ραφιών, σηκώστε τους οδηγούς και στη συνέχεια τραβήξτε απαλά το κάτω τμήμα έξω από την υποδοχή του: Τώρα μπορείτε να αφαιρέσετε τους οδηγούς ραφιών.
- Για να τοποθετήσετε ξανά τους οδηγούς ραφιών, πρώτα τοποθετήστε τους στην άνω υποδοχή. Κρατώντας τους σηκωμένους, σύρετε μέσα στο θάλαμο ψησίματος και κατεβάστε τους στη θέση τους στις κάτω υποδοχές.

## ΕΦΑΡΜΟΓΗ ΤΩΝ ΚΙΝΗΤΩΝ ΟΔΗΓΩΝ (ΕΦΟΣΟΝ ΔΙΑΤΙΘΕΝΤΑΙ)

Αφαιρέστε τους οδηγούς ραφιών από το φούρνο και αφαιρέστε το προστατευτικό πλαστικό από τους κινητούς οδηγούς.

Σφίξτε το άνω κλιπ του κινητού οδηγού στον οδηγό ραφιού και σύρετε τον μέχρι τέρμα. Κατεβάστε το άλλο κλιπ στη θέση τους. Για να ασφαλίσει ο οδηγός, πιέστε το κάτω τμήμα του κλιπ προς τον οδηγό ραφιού. Βεβαιωθείτε ότι οι κινητοί οδηγοί μπορούν να κινηθούν ελεύθερα. Επαναλάβετε τα βήματα στον άλλο οδηγό ραφιού στο ίδιο επίπεδο.

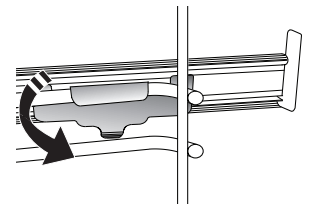
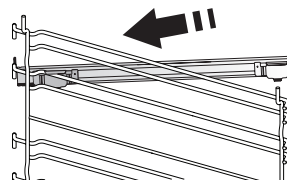

Σημείωση: Οι κινητοί οδηγοί μπορούν να τοποθετηθούν σε οποιοδήποτε ράφι.

## ΛΕΙΤΟΥΡΓΙΕΣ

6<sup>th</sup>  
sense

### 6<sup>th</sup> SENSE

Αυτή η λειτουργία επιτρέπει το εντελώς αυτόματο ψήσιμο για όλα τα φαγητά (Λαζάνια, Κρέας, Ψάρι, Λαχανικά, Κέικ & Γλυκά, Αλμυρά κέικ, Ψωμί, Πίτσα).

Για το καλύτερο αποτέλεσμα με αυτήν τη λειτουργία, ακολουθήστε τις οδηγίες στον σχετικό πίνακα μαγειρέματος.



### ΛΕΙΤΟΥΡΓΙΕΣ COOK 4

Για το μαγείρεμα διαφορετικών φαγητών που απαιτούν την ίδια θερμοκρασία μαγειρέματος σε τέσσερα επίπεδα ταυτόχρονα. Αυτή η λειτουργία μπορεί να χρησιμοποιηθεί για να ψήσετε μπισκότα, κέικ, στρογγυλή πίτσα (και κατεψυγμένη) και να προετοιμάσετε ένα πλήρες γεύμα. Ακολουθήστε τον πίνακα μαγειρέματος για να έχετε καλύτερα αποτελέσματα.



### ΕΞΑΝΑΓΚ. ΑΕΡΑΣ

Για ψήσιμο διαφορετικών τροφίμων που απαιτούν την ίδια θερμοκρασία σε διαφορετικά επίπεδα (μέγιστο τρία) ταυτόχρονα. Αυτή η λειτουργία μπορεί να χρησιμοποιηθεί για το ψήσιμο διαφορετικών φαγητών χωρίς να μεταφέρονται οσμές από το ένα φαγητό στο άλλο.



### ΠΑΡΑΔΟΣΙΑΚΕΣ ΛΕΙΤΟΥΡΓΙΕΣ

#### • ΣΥΜΒΑΤ. ΨΗΣΙΜΟ

Για να μαγειρέψετε κρέας, να ψήσετε κέικ με γέμιση σε ένα μόνο ράφι.

#### • TURBO GRILL

Για να ψήσετε μεγάλα κομμάτια κρέατος (μπούτια, ροστ μπίφ, κοτόπουλο). Συνιστάται να χρησιμοποιείτε το λιποσυλλέκτη για τη συλλογή των χυμών ψησίματος: Τοποθετήστε το ταψί σε οποιοδήποτε επίπεδο κάτω από τη σχάρα και προσθέστε 500 ml πόσιμο νερό.

#### • ΨΗΣΙΜΟ ΚΑΤΕΨΥΓΜΕΝΩΝ

Η λειτουργία αυτή επιλέγει αυτόματα την ιδανική θερμοκρασία και λειτουργία ψησίματος για 5 διαφορετικούς τύπους ήδη κατεψυγμένων φαγητών. Δεν χρειάζεται να προθερμάνετε το φούρνο.

#### • ΕΙΔΙΚΕΣ ΛΕΙΤΟΥΡΓΙΕΣ

##### » MAXI COOKING

Για να ψήσετε μεγάλα κομμάτια κρέατος (άνω των 2,5 κιλών). Για ομοιόμορφο ροδοκοκκίνισμα και στις δύο πλευρές, συνιστάται να γυρίσετε το κρέας κατά το ψήσιμο. Είναι καλό να περιχύνετε το κρέας με ζωμό σε τακτά χρονικά διαστήματα για να μη στεγνώσει.

##### » ΦΟΥΣΚΩΜΑ

Για το ιδανικό φούσκωμα γλυκιάς ή αλμυρής ζύμης. Για να εξασφαλίσετε την ποιότητα φουσκώματος, μην ενεργοποιείτε τη λειτουργία αν ο φούρνος είναι ακόμη ζεστός μετά από έναν κύκλο ψησίματος.

##### » ΞΕΠΑΓΩΜΑ

Για να επιταχύνετε την απόψυξη των τροφών. Τοποθετήστε το φαγητό στο μεσαίο επίπεδο σχάρας. Συνιστάται να αφήνετε το φαγητό στη συσκευασία του, ώστε να μην ξεραθεί εξωτερικά.

#### » ΔΙΑΤΗΡ. ΖΕΣΤΟ

Για να διατηρήσετε ζεστό και τραγανό το φαγητό που μόλις ψήσατε.

#### » ECO ME ΕΞΑΝΑΓΚΑΣΜΕΝΟ ΑΕΡΑ

Για το ψήσιμο γεμιστών κομματιών και φιλέτων κρέατος σε ένα μόνο ράφι. Το στέγνωμα του φαγητού αποτρέπεται με διακεκομμένη, απαλή κυκλοφορία αέρα. Όταν χρησιμοποιείται η οικονομική λειτουργία ECO, το φωτάκι θα παραμείνει σβηστό κατά τη διάρκεια ψησίματος. Για να χρησιμοποιήσετε τον κύκλο ECO (Οικονομικό) και κατά συνέπεια να βελτιώσετε την κατανάλωση ρεύματος, η πόρτα του φούρνου δεν πρέπει να ανοίξει έως ότου το φαγητό να είναι εντελώς μαγειρεμένο.



### ΣΥΜΒΑΤΙΚΟ

Για το ψήσιμο οποιουδήποτε είδους φαγητού σε ένα μόνο ράφι.



### GRILL

Για να ψήσετε στο γκριλ μπριζόλες, σουβλάκια, λουκάνικα, λαχανικά ογκρατέν, καθώς και για να φρυγανίσετε ψωμί. Όταν ψήνετε κρέας στο γκριλ, συνιστάται να χρησιμοποιείτε το λιποσυλλέκτη για τη συλλογή των χυμών ψησίματος: Τοποθετήστε τον δίσκο σε οποιοδήποτε επίπεδο κάτω από τη σχάρα και προσθέστε 500 ml πόσιμο νερό.



### TAXEIA ΠΡΟΘΕΡΜ.

Για τη γρήγορη προθέρμανση του φούρνου.



### ΧΡΟΝΟΔΙΑΚΟΠΤΕΣ

Για επεξεργασία τις τιμές των χρόνων λειτουργίας.



### ΥΠΕΝΘ. ΛΕΠΤΩΝ

Για τη διατήρηση του χρόνου χωρίς την ενεργοποίηση μιας λειτουργίας.



### SMART CLEAN

Η δράση του νερού που απελευθερώνεται κατά τη διάρκεια αυτού του ειδικού κύκλου καθαρισμού μέσω χαμηλής θερμοκρασίας, διευκολύνει την απομάκρυνση της βρωμιάς. Τοποθετήστε 200 ml πόσιμο νερό στην κάτω επιφάνεια του φούρνου και ενεργοποιήστε τη λειτουργία όταν ο φούρνος κρυώσει.



### ΑΓΑΠΗΜΕΝΑ

Για εμφάνιση της λίστας των 10 αγαπημένων λειτουργιών.



### ΡΥΘΜΙΣΕΙΣ

Για προσαρμογή των ρυθμίσεων του φούρνου.

Όταν είναι ενεργή η λειτουργία "ECO", η φωτεινότητα της οθόνης μειώνεται και το φως σβήνει μετά από 1 λεπτό για εξοικονόμηση ενέργειας. Η οθόνη ενεργοποιείται ξανά αυτόματα όταν πατηθεί κάποιο από τα κουμπιά.

Όταν είναι ενεργοποιημένη "On" η λειτουργία "ΔΟΚΙΜΗ" όλα τα χειριστήρια είναι ενεργοποιημένα και τα μενού διαθέσιμα αλλά ο φούρνος δεν θερμαίνεται. Για να απενεργοποιήσετε αυτή τη λειτουργία, αποκτήστε πρόσβαση στη λειτουργία "ΔΟΚΙΜΗ" από το μενού "ΡΥΘΜΙΣΕΙΣ" και επιλέξτε "Off".

Επιλέγοντας "ΕΠΑΝΑΦ. ΕΡΓΟΣΤ.", το προϊόν απενεργοποιείται και στη συνέχεια επιστρέφει στην πρώτη ενεργοποίηση. Όλες οι ρυθμίσεις διαγράφονται.

# ΠΡΩΤΗ ΧΡΗΣΗ

## 1. ΕΠΙΛΕΞΤΕ ΓΛΩΣΣΑ

Θα χρειαστεί να ρυθμίσετε τη γλώσσα και την ώρα όταν ανάψετε τη συσκευή για πρώτη φορά: Στην οθόνη εμφανίζεται η ένδειξη «English».



Πατήστε το + ή το - για να κυλήσετε τη λίστα με τις διαθέσιμες γλώσσες και επιλέξτε αυτήν που θέλετε. Πατήστε το ✓ για επιβεβαίωση της επιλογής.

Σημείωση: Η αλλαγή της γλώσσας μπορεί να γίνει και στη συνέχεια επιλέγοντας "ΓΛΩΣΣΑ" στο μενού "ΡΥΘΜΙΣΕΙΣ", που είναι διαθέσιμο πατώντας το

## 2. ΡΥΘΜΙΣΤΕ ΤΗΝ ΚΑΤΑΝΑΛΩΣΗ ΕΝΕΡΓΕΙΑΣ

Ο φούρνος είναι προγραμματισμένος να καταναλώνει ηλεκτρική ενέργεια σε επίπεδο συμβατό με το οικιακό δίκτυο με ισχύ μεγαλύτερη από 3 kW (16): Αν στην οικία σας χρησιμοποιείται χαμηλότερη ισχύς, θα χρειαστεί να την μειώσετε την ισχύ (13).



πατήστε το + ή το - για να επιλέξετε 16 "High" ή 13 "Low" και πατήστε το ✓ για επιβεβαίωση.

# ΚΑΘΗΜΕΡΙΝΗ ΧΡΗΣΗ

## 1. ΕΠΙΛΟΓΗ ΛΕΙΤΟΥΡΓΙΑΣ

Πατήστε το για να ανάψετε το φούρνο: Στην οθόνη εμφανίζεται η τελευταία κύρια λειτουργία που χρησιμοποιήθηκε ή το κύριο μενού.

Μπορείτε να επιλέξετε τις λειτουργίες πατώντας το εικονίδιο για μία από τις κύριες λειτουργίες ή με κύλιση του μενού: Για να επιλέξετε ένα στοιχείο από το μενού (στην οθόνη εμφανίζεται το πρώτο διαθέσιμο στοιχείο), πατήστε + ή - για να επιλέξετε το επιθυμητό, μετά πατήστε ✓ για επιβεβαίωση.

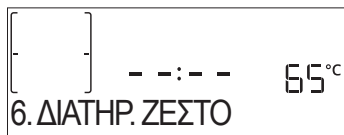

## 2. ΡΥΘΜΙΣΤΕ ΤΗ ΛΕΙΤΟΥΡΓΙΑ

Αφού επιλέξετε τη λειτουργία που θέλετε, μπορείτε να αλλάξετε τις ρυθμίσεις. Στην οθόνη θα εμφανιστούν οι ρυθμίσεις που μπορούν να αλλάξουν διαδοχικά. Πιέζοντας το << μπορείτε να αλλάξετε την προηγούμενη ρύθμιση ξανά.

## ΕΠΙΠΕΔΟ ΘΕΡΜΟΚΡΑΣΙΑΣ/ΓΚΡΙΛ



Όταν η τιμή αρχίσει να αναβοσβήνει στην οθόνη, πατήστε το + ή το - για να την αλλάξετε, στη συνέχεια πατήστε το ✓ για

## 3. ΡΥΘΜΙΣΤΕ ΤΗΝ ΩΡΑ

Αφού επιλέξετε την ισχύ, θα χρειαστεί να ρυθμίσετε την τρέχουσα ώρα: Στην οθόνη αναβοσβήνουν τα δύο ψηφία για την ώρα.



πατήστε το + ή το - για να ρυθμίσετε την ώρα και πατήστε το ✓ : Στην οθόνη αναβοσβήνουν τα δύο ψηφία για τα λεπτά. Πατήστε το + ή το - για να ρυθμίσετε τα λεπτά και πατήστε το ✓ για επιβεβαίωση.

Σημείωση: Ενδέχεται να χρειαστεί να ρυθμίσετε ξανά την ώρα έπειτα από διακοπές ρεύματος μεγάλης διάρκειας. Επιλέξτε "ΡΟΛΟΙ" στο μενού "ΡΥΘΜΙΣΕΙΣ", που είναι διαθέσιμο πατώντας το

## 4. ΘΕΡΜΑΝΣΗ ΦΟΥΡΝΟΥ

Ένας καινούργιος φούρνος μπορεί να εκλύει οσμές που έχουν παραμείνει από την διαδικασία κατασκευής: Αυτό είναι απόλυτα φυσιολογικό.

Πριν ξεκινήσετε το ψήσιμο φαγητού, συνιστάται να ζεσταίνετε το φούρνο άδειο έτσι ώστε να απομακρυνθούν τυχόν οσμές. Αφαιρέστε τα χαρτόνια ή τυχόν πλαστικό φιλμ από το φούρνο και αφαιρέστε από μέσα τα εξαρτήματα. Θερμάνετε το φούρνο στους 200 °C για περίπου μία ώρα, χρησιμοποιώντας καλύτερα τη λειτουργία κυκλοφορίας αέρα (π.χ. "Εξαναγκ. αέρας" ή "Συμβ. ψήσιμο").

Σημείωση: Συνιστάται να αερίσετε το χώρο μετά τη χρήση της συσκευής για πρώτη φορά.

επιβεβαίωση και για να συνεχίσετε σε αλλαγή των ρυθμίσεων που ακολουθούν (εφόσον είναι δυνατό).

τον ίδιο τρόπο, μπορείτε να ρυθμίσετε το επίπεδο του γκριλ: Υπάρχουν προκαθορισμένα επίπεδα ισχύος για το ψήσιμο στο γκριλ: 3 (υψηλό), 2 (μεσαίο), 1 (χαμηλό).

Σημείωση: Μόλις ενεργοποιηθεί η λειτουργία, μπορείτε να αλλάξετε τη θερμοκρασία/επίπεδο γκριλ χρησιμοποιώντας το + ή το - .

## ΔΙΑΡΚΕΙΑ



Όταν αναβοσβήνει το εικονίδιο στην οθόνη, πατήστε το + ή το - για να ρυθμίσετε το χρόνο που απαιτείται για να ολοκληρωθεί το μαγείρεμα, στη συνέχεια πατήστε το ✓ για επιβεβαίωση. Δεν χρειάζεται να ρυθμίσετε το χρόνο ψησίματος αν θέλετε να διαχειριστείτε το ψήσιμο μη αυτόματα (χωρίς χρόνο ψησίματος): Πατήστε το ✓ ή το για επιβεβαίωση και έναρξη της λειτουργίας. Επιλέγοντας αυτή τη λειτουργία, δεν μπορείτε να προγραμματίσετε καθυστερημένη έναρξη της λειτουργίας.

Σημείωση: Μπορείτε να προσαρμόσετε το χρόνο μαγειρέματος που ρυθμίστηκε κατά τη διάρκεια μαγειρέματος πιέζοντας το : πατήστε το + ή το - να τον τροποποιήσετε και μετά πατήστε το ✓ για επιβεβαίωση.



## ΤΕΛΟΣ ΧΡΟΝΟΥ (ΚΑΘΥΣΤΕΡΗΣΗ)

Σε πολλές λειτουργίες, μόλις ρυθμίσετε το χρόνο μαγειρέματος μπορείτε να καθυστερήσετε την έναρξη της λειτουργίας προγραμματίζοντας το χρόνο τέλους. Στην οθόνη εμφανίζεται το τέλος χρόνου ενώ το εικονίδιο  αναβοσβήνει.



Πατήστε το **+** ή το **-** για να ρυθμίσετε την ώρα που θέλετε να ολοκληρωθεί το μαγείρεμα, μετά πατήστε το **✓** για επιβεβαίωση και ενεργοποίηση της λειτουργίας. Βάλτε το φαγητό στο φούρνο και κλείστε την πόρτα: Η λειτουργία θα ξεκινήσει αυτόματα μετά από το χρονικό διάστημα που υπολογίστηκε προκειμένου να τερματιστεί το μαγείρεμα στο χρόνο που επιλέξατε.

Σημείωση: Ο προγραμματισμός χρόνου καθυστέρησης έναρξης μαγειρέματος απενεργοποιεί πάντα την φάση προθέρμανσης του φούρνου: Ο φούρνος θα φτάσει στην επιθυμητή θερμοκρασία βαθμιαία, κάτι που σημαίνει ότι οι χρόνοι μαγειρέματος θα είναι ελαφρώς μεγαλύτεροι από αυτούς που αναγράφονται στον πίνακα μαγειρέματος. Κατά τη διάρκεια του χρόνου αναμονής, μπορείτε να πατήσετε το **+** ή το **-** για να αλλάξετε το προγραμματισμένο τέλος χρόνου ή πατήστε το **<** για να αλλάξετε άλλες ρυθμίσεις. Πατώντας το , για εμφάνιση πληροφοριών, μπορείτε να αλλάξετε μεταξύ τέλους χρόνου και διάρκειας.

### 6<sup>th</sup> SENSE

Αυτές οι λειτουργίες επιλέγουν αυτόματα τον καλύτερο τρόπο μαγειρέματος, τη θερμοκρασία και τη διάρκεια μαγειρέματος ή ψησίματος για όλα τα διαθέσιμα φαγητά.

Όταν απαιτείται, απλά υποδείξετε τα χαρακτηριστικά του φαγητού για να έχετε το καλύτερο αποτέλεσμα.

### ΒΑΡΟΣ / ΥΨΟΣ (ΣΤΤΡΟΓΓΥΛΟ-ΔΙΣΚΟΣ-ΕΠΙΠΕΔΑ)



Για να ρυθμίσετε τη λειτουργία σωστά, ακολουθήστε τις οδηγίες στην οθόνη, όταν σας ζητηθεί, πατήστε το **+** ή το **-** για να ρυθμίσετε την απαιτούμενη τιμή και μετά πατήστε το **✓** για επιβεβαίωση.

### ΨΗΣΙΜΟ / ΡΟΔΟΚΟΚΚΙΝΙΣΜΑ

Σε ορισμένες λειτουργίες 6<sup>th</sup> Sense μπορείτε να ρυθμίσετε το επίπεδο ψησίματος.

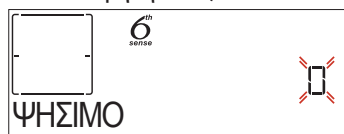

Όταν σας ζητηθεί, πατήστε το **+** ή το **-** για να επιλέξετε το επιθυμητό επίπεδο από μισοψημένο (-1) έως καλά ψημένο (+1). Πατήστε το **✓** ή το  για επιβεβαίωση και έναρξη της λειτουργίας. με τον ίδιο τρόπο, όπου επιτρέπεται, σε ορισμένες λειτουργίες 6<sup>th</sup> Sense, μπορείτε να ρυθμίσετε το ροδοκοκκίνισμα από (-1) έως (+1).

### 3. ΕΝΑΡΞΗ ΛΕΙΤΟΥΡΓΙΑΣ

Σε οποιαδήποτε στιγμή, αν οι προεπιλεγμένες τιμές είναι αυτές που επιθυμείτε ή μόλις εφαρμόσετε τις ρυθμίσεις που επιθυμείτε, πατήστε το  για να ενεργοποιήσετε τη λειτουργία.

Κατά τη φάση καθυστέρησης, πατώντας το  ο φούρνος θα παρακάμψει αυτήν τη φάση, ξεκινώντας άμεσα τη λειτουργία.

Σημείωση: Μόλις επιλέξετε μια λειτουργία, η οθόνη θα προτείνει το καταλληλότερο επίπεδο για κάθε λειτουργία.

Μπορείτε να σταματήσετε τη λειτουργία οποιαδήποτε στιγμή πατώντας το κουμπί .

Εάν ο φούρνος είναι ζεστός και η λειτουργία απαιτεί μια συγκεκριμένη μέγιστη θερμοκρασία, θα εμφανιστεί ένα μήνυμα στην οθόνη. Πατήστε το **<** για επιστροφή στην προηγούμενη οθόνη και επιλέξτε διαφορετική λειτουργία ή περιμένετε να κρυώσει εντελώς.

### 4. ΠΡΟΘΕΡΜΑΝΣΗ

Ορισμένες λειτουργίες έχουν μια φάση προθέρμανσης: Μόλις ξεκινήσει η λειτουργία, η οθόνη δείχνει ότι ενεργοποιήθηκε η λειτουργία προθέρμανσης.



Μόλις ολοκληρωθεί αυτή η φάση, εκπέμπεται ένα ηχητικό σήμα και στην οθόνη εμφανίζεται η ένδειξη ότι ο φούρνος έφτασε στην επιλεγμένη θερμοκρασία και θα σας ζητηθεί η "ΤΟΠΟΘΕΤΗΣΗ ΦΑΓΗΤΟΥ".

Στο σημείο αυτό, ανοίξτε την πόρτα, τοποθετήστε το φαγητό στο φούρνο, κλείστε το φούρνο και ξεκινήστε το μαγείρεμα.

Σημείωση: Η τοποθέτηση του φαγητού στο φούρνο πριν ολοκληρωθεί η προθέρμανση ενδέχεται να έχει ανεπιθύμητα αποτελέσματα για το τελικό ψήσιμο. Το άνοιγμα της πόρτας κατά τη φάση προθέρμανσης θα σταματήσει τη λειτουργία.

Ο χρόνος μαγειρέματος δεν περιλαμβάνει τη φάση προθέρμανσης. Μπορείτε πάντα να αλλάξετε τη θερμοκρασία στην οποία θέλετε να φτάσει ο φούρνος χρησιμοποιώντας το **+** ή το **-**.

### 5. ΣΤΑΜΑΤΗΣΤΕ ΤΟ ΨΗΣΙΜΟ / ΓΥΡΙΣΤΕ Η ΕΛΕΓΞΤΕ ΤΟ ΦΑΓΗΤΟ

Ανοίγοντας την πόρτα, το μαγείρεμα διακόπτεται προσωρινά σβήνοντας τις αντιστάσεις.

Για να συνεχίσετε τη διαδικασία μαγειρέματος, κλείστε την πόρτα.

Ορισμένες συνταγές μαγειρέματος 6<sup>th</sup> Sense απαιτούν να γυρίσετε το φαγητό κατά το ψήσιμο.



Ένα ηχητικό σήμα θα ηχήσει και η οθόνη εμφανίζει την ενέργεια που πρέπει να γίνει. Ανοίξτε την πόρτα, κάντε την ενέργεια που σας ζητήθηκε και κλείστε την πόρτα για να συνεχίσει το μαγείρεμα.

Με τον ίδιο τρόπο, στο 10% του χρόνου πριν από το τέλος του ψησίματος, ο φούρνος σας ζητάει να ελέγξετε το φαγητό.



Ένα ηχητικό σήμα θα ηχήσει και η οθόνη εμφανίζει την ενέργεια που πρέπει να γίνει. Ελέγξτε το φαγητό, κλείστε την πόρτα και συνεχίστε το μαγείρεμα.

Σημείωση: Πατήστε το  για να παρακάμψετε αυτές τις λειτουργίες. Διαφορετικά, μετά από ένα συγκεκριμένο χρονικό διάστημα χωρίς καμία ενέργεια, ο φούρνος θα συνεχίσει το μαγείρεμα.

## 6. ΤΕΛΟΣ ΜΑΓΕΙΡΕΜΑΤΟΣ

Εκπέμπεται ένα ηχητικό σήμα και στην οθόνη εμφανίζεται η ένδειξη ότι το μαγείρεμα ολοκληρώθηκε.



Πατήστε το για συνέχιση του μαγειρέματος σε χειροκίνητη λειτουργία (χωρίς χρόνο) ή πατήστε το για παράταση του χρόνου ψησίματος επιλέγοντας μια νέα διάρκεια. Και στις δύο περιπτώσεις, οι παράμετροι μαγειρέματος θα διατηρηθούν.

### ΡΟΔΟΚΟΚΚΙΝΙΣΜΑ

Ορισμένες λειτουργίες του φούρνου σας επιτρέπουν να ροδοκοκκινίσετε την επιφάνεια του φαγητού ενεργοποιώντας το γκριλ μετά την ολοκλήρωση του μαγειρέματος.



Όταν στην οθόνη εμφανιστεί το κατάλληλο μήνυμα, αν απαιτείται πιέστε το για να ξεκινήσει ένας κύκλος ροδοκοκκινίσματος πέντε λεπτών. Μπορείτε να σταματήσετε τη λειτουργία οποιαδήποτε στιγμή πατώντας το κουμπί για να σβήσετε το φούρνο.

### ΑΓΑΠΗΜΕΝΑ

Μόλις ολοκληρωθεί το μαγείρεμα, η οθόνη θα σας προτρέψει να αποθηκεύσετε τη λειτουργία σε έναν αριθμό από το 1 έως το 10 στη λίστα αγαπημένων.

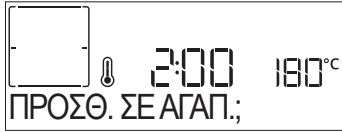

Αν θέλετε να αποθηκεύσετε μια λειτουργία στα αγαπημένα και να αποθηκεύσετε τις τρέχουσες ρυθμίσεις για μελλοντική χρήση, πατήστε το διαφορετικά, για να την αγνοήσετε πατήστε το . Μόλις πατηθεί το , πατήστε το ή το για να επιλέξετε τον αριθμό θέσης, μετά πατήστε το για επιβεβαίωση.

Σημείωση: Εάν η μνήμη είναι γεμάτη ή ο επιλεγμένος αριθμός ήδη χρησιμοποιείται, ο φούρνος θα σας ζητήσει να διαγραφεί η προηγούμενη λειτουργία για να αποθηκευτεί η νέα.

Για να εμφανίσετε σε μεταγενέστερο χρόνο τις λειτουργίες που αποθηκεύσατε, πιέστε το : Η οθόνη εμφανίζει τη λίστα αγαπημένων σας λειτουργιών.



Πατήστε το ή το για να επιλέξετε τη λειτουργία και επιβεβαιώστε πατώντας το , στη συνέχεια πατήστε το για ενεργοποίηση.

### ΛΕΙΤΟΥΡΓΙΑ SMART CLEAN

πατήστε το για να εμφανιστεί στην οθόνη το "Smart Clean".

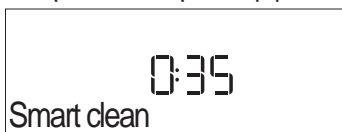

πατήστε για ενεργοποίηση της λειτουργίας: η οθόνη θα σας προτρέψει να κάνετε όλες τις ενέργειες που απαιτούνται για να

έχετε το καλύτερο αποτέλεσμα καθαρισμού: Ακολουθήστε τις οδηγίες και στη συνέχεια πατήστε όταν ολοκληρωθεί. Όταν ολοκληρωθούν όλα τα βήματα, όταν απαιτείται πατήστε το για ενεργοποίηση του κύκλου καθαρισμού.

Σημείωση: Συνιστάται να μην ανοίξετε την πόρτα κατά τη διάρκεια του κύκλου καθαρισμού για να αποφύγετε την απώλεια ατμού που θα μπορούσε να επηρεάσει αρνητικά το τελικό αποτέλεσμα καθαρισμού.

Το κατάλληλο μήνυμα θα αρχίσει να αναβοσβήνει στην οθόνη μόλις ολοκληρωθεί ο κύκλος. Αφήστε το φούρνο να κρυώσει και στη συνέχεια σκουπίστε και στεγνώστε τις εσωτερικές επιφάνειες με ένα πανί ή σφουγγάρι.

### ΥΠΕΝΘ. ΛΕΠΤΩΝ

Όταν ο φούρνος είναι σβηστός, η οθόνη μπορεί να χρησιμοποιηθεί ως χρονοδιακόπτης. Για να ενεργοποιήσετε αυτή τη λειτουργία, βεβαιωθείτε ότι ο φούρνος είναι σβηστός και μετά πατήστε το ή το : Στην οθόνη αναβοσβήνει το εικονίδιο .



Πατήστε το ή το για να ρυθμίσετε τη χρονική διάρκεια που χρειάζεστε και στη συνέχεια πατήστε το για να ενεργοποιήσετε το χρονοδιακόπτη.

Θα παραχθεί ένα ηχητικό σήμα και θα υποδειχθεί στην οθόνη μόλις η υπενθύμιση λεπτών ολοκληρώσει την αντίστροφη μέτρηση του επιλεγμένου χρόνου.

Σημείωση: Ο μετρητής λεπτών δεν ενεργοποιεί κανέναν από τους κύκλους μαγειρέματος. Πιέστε το ή το για αλλαγή του επιλεγμένου χρόνου στο χρονοδιακόπτη.

Μόλις ενεργοποιηθεί η υπενθύμιση λεπτών, μπορείτε επίσης να επιλέξετε και να ενεργοποιήσετε μια λειτουργία.

Πιέστε το για να ενεργοποιήσετε το φούρνο, στη συνέχεια επιλέξτε την επιθυμητή λειτουργία.

Μόλις ξεκινήσει η λειτουργία, ο χρονοδιακόπτης θα συνεχίσει να μετράει αντίστροφα χωρίς να παρεμβάλλεται με την ίδια τη λειτουργία.

Σημείωση: Κατά τη διάρκεια αυτής της φάσης, δεν μπορείτε να δείτε το μετρητή λεπτών (εμφανίζεται μόνο το εικονίδιο ) , ωστόσο, η αντίστροφη μέτρηση συνεχίζεται. Για εμφάνιση της οθόνης υπενθύμισης λεπτών πατήστε το για διακοπή της τρέχουσας ενεργής λειτουργίας.

### ΚΛΕΙΔ. ΠΛΗΚΤΡΩΝ

Για να κλειδώσετε το πληκτρολόγιο, κρατήστε πατημένο το για τουλάχιστον πέντε δευτερόλεπτα. Επαναλάβετε για να ξεκλειδώσετε το πληκτρολόγιο.

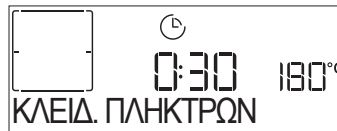

Σημείωση: Η λειτουργία αυτή μπορεί να ενεργοποιηθεί και στη διάρκεια του ψησίματος. Για λόγους ασφάλειας, μπορεί να σβήσει οποιαδήποτε στιγμή πατώντας το κουμπί .

**6<sup>th</sup>**  
**ΠΙΝΑΚΑΣ ΨΗΣΙΜΑΤΟΣ**

ΚΑΤΗΓΟΡΙΕΣ ΤΡΟΦΙΜΩΝ		ΠΡΟΤΕΙΝΟΜΕΝΗ ΠΟΣΟΤΗΤΑ	ΓΥΡΙΣΜΑ Η ΑΝΑΚΑΤΕΜΑ (ΧΡΟΝΟΣ ΨΗΣΙΜΑΤΟΣ)	ΕΠΙΠΕΔΟ ΚΑΙ ΑΞΕΣΟΥΑΡ
ΛΑΖΑΝΙΑ	-	0,5 - 3 kg	-	2 
ΚΡΕΑΣ	ΨΗΤΟ ΜΟΣΧΑΡΙ	ΨΗΤΑ	0,6 - 2 κιλό	3 
		ΧΑΜΠΟΥΡΓΚΕΡ	1,5 - 3 cm	3/5 
	ΨΗΤΟ ΧΟΙΡΙΝΟ	ΨΗΤΑ	0,6 - 2,5 κιλό	3 
		ΛΟΥΚΑΝΙΚΑ	1,5 - 4 cm	2/3 
	ΨΗΤΟ ΚΟΤΟΠΟΥΛΟ	ΟΛΟΚΛΗΡΟ	0,6 - 3 κιλό	- 
		ΦΙΛΕΤΟ & ΣΤΗΘΟΣ	1 - 5 cm	2/3 
	ΣΟΥΒΛΑΚΙΑ	1 σχάρα	1/2 	
ΨΑΡΙ	ΦΙΛΕΤΑ	0,5 - 3 cm	- 	
	ΦΙΛΕΤΑ-ΚΑΤΕΨΥΓΜ.	0,5 - 3 cm	- 	
ΛΑΧΑΝΙΚΑ	ΛΑΧΑΝΙΚΑ-ΨΗΤΑ	ΠΑΤΑΤΕΣ	0,5 - 1,5 κιλό	- 
		ΛΑΧΑΝΙΚΑ-ΓΕΜΙΣΤΑ	0,1 - 0,5 kg καθένα	- 
		ΛΑΧΑΝΙΚΑ-ΨΗΤΑ	0,5 - 1,5 κιλό	- 
	ΛΑΧΑΝΙΚΑ-ΟΓΚΡΑΤΕΝ	ΠΑΤΑΤΕΣ	1 δίσκος	- 
		ΝΤΟΜΑΤΕΣ	1 δίσκος	- 
		ΠΙΠΕΡΙΕΣ	1 δίσκος	- 
		ΜΠΡΟΚΟΛΟ	1 δίσκος	- 
		ΚΟΥΝΟΥΠΙΔΙ	1 δίσκος	- 
		ΑΛΛΑ	1 δίσκος	- 
ΚΕΪΚ & ΓΛΥΚΑ	ΦΟΥΣΚ. ΚΕΙΚ ΣΕ ΤΑΨΙ	ΑΦΡΑΤΟ ΚΕΙΚ	0,5 - 1,2 κιλό	- 
		ΜΠΙΣΚΟΤΑ	0,2 - 0,6 κιλό	- 
	ΓΛΥΚΑ & ΓΕΜΙΣΤΕΣ ΠΙΤΕΣ	ΓΛΥΚΑ - ΣΟΥ	1 δίσκος	- 
		ΤΑΡΤΑ	0,4 - 1,6 kg	- 
		ΣΤΡΟΥΝΤΕΛ	0,4 - 1,6 kg	- 
		ΠΙΤΑ ΦΡΟΥΤΩΝ	0,5 - 2 kg	- 
ΑΛΜΥΡΑ ΚΕΙΚ	-	0,8 - 1,2 kg	- 	
ΨΩΜΙ	ΡΟΛΑ	60 - 150 γρ. το καθένα	- 	
	ΣΑΝΤΟΥΙΤΣ ΣΕ ΤΑΨΙ	400 - 600 γρ. το καθένα	- 	
	ΜΕΓΑΛΟ ΨΩΜΙ	0,7 - 2,0 κιλό	- 	
	ΜΠΑΓΚΕΤΑ	200 - 300 γρ. το καθένα	- 	
ΠΙΤΣΑ	ΛΕΠΤΗ	στρογγυλό - δίσκος	- 	
	ΠΑΧΙΑ	στρογγυλό - δίσκος	- 	
	ΚΑΤΕΨ, ΤΡΟΦΙΜΑ			2 
		1 - 4 στρώσεις		4 1  5 3 1  5 4 2 1 

ΑΞΕΣΟΥΑΡ



Σχάρα



Ταψί γενικής χρήσης επάνω σε σχάρα



Λιποσυλλέκτης/ταψί ψησίματος ή ταψί γενικής χρήσης επάνω σε συρμάτινη σχάρα



Λιποσυλλέκτης / Ταψί ψησίματος



Λιποσυλλέκτης με 500 ml νερό

# ΠΙΝΑΚΑΣ ΨΗΣΙΜΑΤΟΣ

ΣΥΝΤΑΓΗ	ΛΕΙΤΟΥΡΓΙΑ	ΠΡΟΘΕΡΜΑΝΣΗ	ΘΕΡΜΟΚΡΑΣΙΑ (°C)	ΔΙΑΡΚΕΙΑ (ΛΕΠΤΑ)	ΡΑΦΙΑ ΚΑΙ ΕΞΑΡΤΗΜΑΤΑ
Κέικ με ζύμη που φουσκώνει/αφράτα κέικ		Ναι	170	30 - 50	2
		Ναι	160	30 - 50	2
		Ναι	160	30 - 50	4 1
Πίτες με γέμιση (τσιζκέικ, στρόντελ, μηλόπιτα)		Ναι	160 - 200	30 - 85	3
		Ναι	160 - 200	35 - 90	4 1
Μπισκότα / Κουλουράκια		Ναι	150	20 - 40	3
		Ναι	140	30 - 50	4
		Ναι	140	30 - 50	4 1
		Ναι	135	40 - 60	5 3 1
Μικρά κέικ / Μάφιν		Ναι	170	20 - 40	3
		Ναι	150	30 - 50	4
		Ναι	150	30 - 50	4 1
		Ναι	150	40 - 60	5 3 1
Σουδάκια		Ναι	180 - 200	30 - 40	3
		Ναι	180 - 190	35 - 45	4 1
		Ναι	180 - 190	35 - 45 *	5 3 1
Μαρέγκα		Ναι	90	110 - 150	3
		Ναι	90	130 - 150	4 1
		Ναι	90	140 - 160 *	5 3 1
Πίτσα / Ψωμί / Φοκάτσια		Ναι	190 - 250	15 - 50	2
		Ναι	190 - 230	20 - 50	4 1
Πίτσα (λεπτή, χοντρή, φοκάτσια)		Ναι	220 - 240	25 - 50 *	5 3 1
Κατεψυγμένη πίτσα		Ναι	250	10 - 15	3
		Ναι	250	10 - 20	4 1
		Ναι	220 - 240	15 - 30	5 3 1
Αλμυρές πίτες (χορτόπιτα, κικ)		Ναι	180 - 190	45 - 55	3
		Ναι	180 - 190	45 - 60	4 1
		Ναι	180 - 190	45 - 70 *	5 3 1
Βολοβάν / αλμυρά κράκερ με φύλλο κρούστας		Ναι	190 - 200	20 - 30	3
		Ναι	180 - 190	20 - 40	4 1
		Ναι	180 - 190	20 - 40 *	5 3 1

ΛΕΙΤΟΥΡΓΙΕΣ



Συμβατικό



Εξανασκασμένος αέρας



Ψήσιμο στον φούρνο με αέρα



Γκριλ



TurboGrill



MaxiCooking



Cook 4



Εco με εξανασκασμένο αέρα



ΣΥΝΤΑΓΗ	ΛΕΙΤΟΥΡΓΙΑ	ΠΡΟΘΕΡΜΑΝΣΗ	ΘΕΡΜΟΚΡΑΣΙΑ (°C)	ΔΙΑΡΚΕΙΑ (ΛΕΠΤΑ)	ΡΑΦΙΑ ΚΑΙ ΕΞΑΡΤΗΜΑΤΑ
Λαζάνια/Φλαν/Ζυμαρικά στο φούρνο/ Κανελόνια		Ναι	190 - 200	45 - 65	
Αρνί/Μοσχάρι/Βοδινό/Χοιρινό 1Kg		Ναι	190 - 200	80 - 110	
Ψητό χοιρινό με κρούστα 2 kg		-	170	110 - 150	
Κοτόπουλο / κουνέλι / πάπια 1 kg		Ναι	200 - 230	50 - 100	
Γαλοπούλα / Χήνα 3 kg		Ναι	190 - 200	80 - 130	
Ψάρι στο φούρνο / σε λαδόκολλα (φιλέτο, ολόκληρο)		Ναι	180 - 200	40 - 60	
Γεμιστά λαχανικά (ντομάτες, κολοκυθάκια, μελιτζάνες)		Ναι	180 - 200	50 - 60	
Φρυγανισμένο ψωμί		-	3 (υψηλή)	3 - 6	
Ψάρι φιλέτο / μπιριζόλες		-	2 (μεσαία)	20 - 30 **	 
Λουκάνικα / σουβλάκια / παϊδάκια / χάμπουργκερ		-	2-3 (μεσαία-υψηλή)	15 - 30 **	 
Ψητό κοτόπουλο 1-1,3 kg		-	2 (μεσαία)	55 - 70 ***	 
Μπούτι αρνίσιο / Κότσι		-	2 (μεσαία)	60 - 90 ***	
Ψητές πατάτες		-	2 (μεσαία)	35 - 55 ***	
Λαχανικά ογκρατέν		-	3 (υψηλή)	10 - 25	
Μπισκότα	 Μπισκότα	Ναι	135	50 - 70	   
Τάρτες	 Τάρτες	Ναι	170	50 - 70	   
Στρογγυλές πίτσες	 Πίτσα	Ναι	210	40 - 60	   
Πλήρες γεύμα: Τάρτα φρούτων (επίπεδο 5) / Λαζάνια (επίπεδο 3) / Κρέας (επίπεδο 1)		Ναι	190	40 - 120 *	  
Πλήρες γεύμα: Τάρτα (Επίπεδο 5) / ψητά λαχανικά (επίπεδο 4) / λαζάνια (επίπεδο 2) / κομμάτια κρέας (επίπεδο 1)	 Μενού	Ναι	190	40 - 120 *	   
Λαζάνια και κρέας		Ναι	200	50 - 100 *	 
Κρέας και πατάτες		Ναι	200	45 - 100 *	 
Ψάρι και λαχανικά		Ναι	180	30 - 50 *	 
Γεμιστά κομμάτια ψητά		-	200	80 - 120 *	
Κομμάτια κρέατος (κουνέλι, κοτόπουλο, αρνί)		-	200	50 - 100 *	

\* Εκτιμώμενη χρονική διάρκεια: Μπορείτε να αφαιρείτε το φαγητό από το φούρνο σε διαφορετικούς χρόνους, ανάλογα με την προσωπική προτίμηση.

\*\* Γυρίστε το φαγητό στο μέσο του συνολικού χρόνου ψησίματος.

\*\*\* Γυρίστε το φαγητό στα δύο τρίτα του συνολικού χρόνου ψησίματος (αν είναι απαραίτητο).

#### ΤΡΟΠΟΣ ΑΝΑΓΝΩΣΗΣ ΤΟΥ ΠΙΝΑΚΑ ΜΑΓΕΙΡΕΜΑΤΟΣ

Στον πίνακα αναφέρεται η καλύτερη λειτουργία, εξαρτήματα και επίπεδο που πρέπει να χρησιμοποιηθούν για τους διαφορετικούς τύπους φαγητού.

Η διάρκεια ψησίματος ξεκινά από τη στιγμή που τοποθετείται το φαγητό στο φούρνο, χωρίς να περιλαμβάνεται η προθέρμανση (εάν χρειάζεται).

Οι θερμοκρασίες και οι χρόνοι ψησίματος είναι ενδεικτικά και εξαρτώνται από την

ποσότητα του φαγητού και τον τύπο του εξαρτήματος που χρησιμοποιείται.

Χρησιμοποιήστε αρχικά τις ελάχιστες συνιστώμενες τιμές και, εάν το φαγητό δεν έχει μαγειρευτεί αρκετά, προχωρήστε σε μεγαλύτερες τιμές.

Χρησιμοποιήστε τα αξεσουάρ που παρέχονται και κατά προτίμηση σκουρόχρωμες μεταλλικές φόρμες γλυκού και ταψιά γενικής χρήσης. Μπορείτε επίσης να χρησιμοποιήσετε σκεύη και αξεσουάρ από πρέζ ή στεατίτη, ωστόσο πρέπει να λάβετε υπόψη ότι ο χρόνος μαγειρέματος θα είναι λίγο μεγαλύτερος.

ΑΞΕΣΟΥΑΡ					
	Σχάρα	Ταψί γενικής χρήσης επάνω σε σχάρα	Λιποσυλλέκτης/ταψί ψησίματος ή ταψί γενικής χρήσης επάνω σε συρμάτινη σχάρα	Λιποσυλλέκτης / Ταψί ψησίματος	Λιποσυλλέκτης με 500 ml νερό

# ΚΑΘΑΡΙΣΜΟΣ ΚΑΙ ΣΥΝΤΗΡΗΣΗ

Βεβαιωθείτε ότι η συσκευή έχει κρυώσει πριν προχωρήσετε σε συντήρηση ή καθαρισμό.

Μη χρησιμοποιείτε ατμοκαθαριστές.

Μην χρησιμοποιείτε μεταλλικά σφουγγαράκια, λειαντικά συρματάκια ή λειαντικά/διαβρωτικά καθαριστικά, καθώς μπορεί να καταστρέψουν τις επιφάνειες της συσκευής.

Φοράτε προστατευτικά γάντια.

Η συσκευή πρέπει να αποσυνδεθεί από την παροχή ρεύματος πριν από οποιαδήποτε εργασία συντήρησης.

## ΕΞΩΤΕΡΙΚΕΣ ΕΠΙΦΑΝΕΙΕΣ

- Καθαρίστε τις επιφάνειες με ένα υγρό πανί από μικροΐνες.  
Εάν υπάρχουν πολλές ακαθαρσίες, προσθέστε στο νερό λίγες σταγόνες απορρυπαντικού με ουδέτερο pH. Σκουπίστε με ένα στεγνό πανί.
- Μη χρησιμοποιείτε διαβρωτικά ή λειαντικά καθαριστικά. Εάν κάποιο από αυτά τα προϊόντα έρθει κατά λάθος σε επαφή με τις επιφάνειες της συσκευής, καθαρίστε το αμέσως με ένα υγρό πανί με μικροΐνες.

## ΕΣΩΤΕΡΙΚΕΣ ΕΠΙΦΑΝΕΙΕΣ

- Μετά τη χρήση, αφήστε το φούρνο να κρυώσει και καθαρίστε τον, κατά προτίμηση ενώ είναι ακόμη ζεστός, για να αφαιρέσετε τις επικαθίσεις ή τους λεκέδες που δημιουργούνται από τα υπολείμματα τροφών. Για να απομακρύνετε τυχόν συμπύκνωμα που σχηματίστηκε από το μαγείρεμα φαγητών με υψηλή περιεκτικότητα σε νερό, αφήστε το φούρνο να κρυώσει εντελώς και στη συνέχεια καθαρίστε με ένα ύφασμα ή σφουγγάρι.

- Ενεργοποιήστε τη λειτουργία "Smart Clean" για βέλτιστο καθαρισμό των εσωτερικών επιφανειών. (Μόνο σε ορισμένα μοντέλα).
- Καθαρίζετε το κρύσταλλο της πόρτας με ειδικό υγρό απορρυπαντικό.
- Για να διευκολύνετε τον καθαρισμό του φούρνου, μπορείτε να βγάλετε την πόρτα.

## ΑΞΕΣΟΥΑΡ

Αφήστε τα να μουλιάσουν σε νερό με απορρυπαντικό μετά τη χρήση. Χρησιμοποιήστε γάντια φούρνου για το χειρισμό τους, εάν είναι ακόμη ζεστά. Τα υπολείμματα φαγητών μπορούν να αφαιρεθούν εύκολα με κατάλληλη βούρτσα ή σφουγγαράκι.

## ΑΝΤΙΚΑΤΑΣΤΑΣΗ ΛΑΜΠΤΗΡΑ

- Αποσυνδέστε το φούρνο από την ηλεκτρική τροφοδοσία.
- Ξεβιδώστε το καπάκι από το φως, αντικαταστήστε το λαμπτήρα και βιδώστε ξανά το καπάκι.
- Συνδέστε ξανά το φούρνο στην ηλεκτρική τροφοδοσία.

Σημείωση: Να χρησιμοποιείτε μόνο λαμπτήρες αλογόνου 20-40 W/230 ~ V τύπου G9, T300°C. Ο λαμπτήρας που χρησιμοποιείται στη συσκευή είναι ειδικά σχεδιασμένος για οικιακές συσκευές και δεν είναι κατάλληλος για το γενικό φωτισμό δωματίου μέσα στο σπίτι (Κανονισμός ΕΚ αριθ. 244/2009). Μπορείτε να προμηθευτείτε τους λαμπτήρες από το Κέντρο Τεχνικής Υποστήριξης.

- Αν χρησιμοποιείτε λαμπτήρες αλογόνου, μη χειρίζετε τους λαμπτήρες με γυμνά χέρια καθώς τα αποτυπώματα μπορεί να τους καταστρέψουν. Μη χρησιμοποιήσετε το φούρνο πριν τοποθετήσετε ξανά το καπάκι του λαμπτήρα.

## ΑΦΑΙΡΕΣΗ ΚΑΙ ΕΠΑΝΑΤΟΠΟΘΕΤΗΣΗ ΠΟΡΤΑΣ

1. Για να αφαιρέσετε την πόρτα, ανοίξτε εντελώς και κατεβάστε τα άγκιστρα έως ότου φτάσουν σε θέση απασφάλισης.

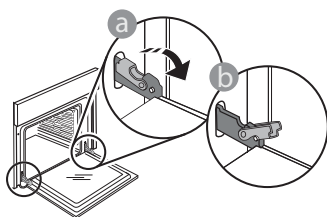

2. Κλείστε την πόρτα όσο περισσότερο μπορείτε. Πιάστε καλά την πόρτα και με τα δύο χέρια – μην την κρατάτε από τη χειρολαβή. Απλά αφαιρέστε την πόρτα ενώ την κλείνετε τραβώντας προς τα επάνω ταυτόχρονα έως ότου βγει από την έδρα της. Ακουμπήστε την πόρτα στη μία πλευρά, πάνω σε μια μαλακή επιφάνεια.

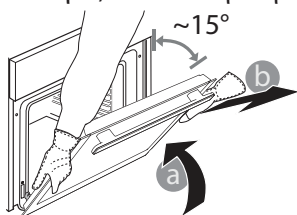

3. Επανατοποθετήστε την πόρτα μετακινώντας την προς την πλευρά του φούρνου, ευθυγραμμίζοντας τους γάντζους των μεντεσέδων με τις έδρες τους και ασφαρίζοντας την επάνω πλευρά στην έδρα του κάθε μεντεσέ.
4. Χαμηλώστε την πόρτα και στη συνέχεια ανοίξτε την εντελώς. Χαμηλώστε τα άγκιστρα στην αρχική τους θέση: Βεβαιωθείτε ότι τα κατεβάσατε εντελώς κάτω.

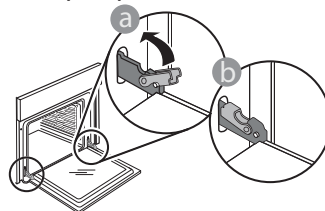

Ασκήστε ελαφριά πίεση για να βεβαιωθείτε ότι τα άγκιστρα βρίσκονται στη σωστή θέση.

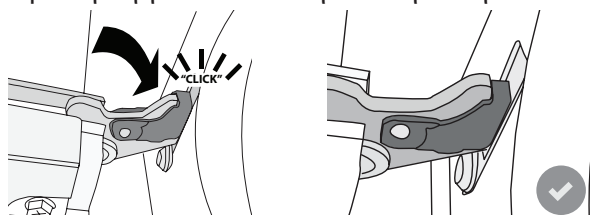

5. Δοκιμάστε να κλείσετε την πόρτα και βεβαιωθείτε ότι είναι ευθυγραμμισμένη με τον πίνακα ελέγχου. Διαφορετικά, επαναλάβετε τα παραπάνω βήματα: Αν δεν λειτουργεί κανονικά μπορεί να προκληθεί ζημιά στην πόρτα.

# ΑΝΤΙΜΕΤΩΠΙΣΗ ΠΡΟΒΛΗΜΑΤΩΝ

ΠΡΟΒΛΗΜΑ	ΠΙΘΑΝΗ ΑΙΤΙΑ	ΛΥΣΗ
Ο φούρνος δεν λειτουργεί.	Διακοπή ρεύματος. Αποσύνδεση από την παροχή ρεύματος.	Βεβαιωθείτε ότι ο φούρνος τροφοδοτείται με ρεύμα και ότι είναι σωστά συνδεδεμένος στην πρίζα. Σβήστε και ανάψτε ξανά το φούρνο για να διαπιστώσετε εάν η βλάβη παραμένει.
Στην οθόνη εμφανίζεται το γράμμα "F" ακολουθούμενο από έναν αριθμό ή ένα γράμμα.	Βλάβη φούρνου.	Σβήστε και ανάψτε ξανά το φούρνο για να διαπιστώσετε εάν η βλάβη παραμένει. Δοκιμάστε να εκτελέσετε την "ΕΠΑΝΑΦ. ΕΡΓΟΣΤ.", μπορείτε να το επιλέξετε από τις "ΡΥΘΜΙΣΕΙΣ". Επικοινωνήστε με το πλησιέστερο Κέντρο Εξυπηρέτησης Πελατών και αναφέρετε τον αριθμό μετά το γράμμα "F".
Ο φούρνος δεν θερμαίνεται.	Όταν είναι ενεργοποιημένη "On" η λειτουργία "ΔΟΚΙΜΗ" όλα τα χειριστήρια είναι ενεργοποιημένα και τα μενού διαθέσιμα αλλά ο φούρνος δεν θερμαίνεται. Στην οθόνη εμφανίζεται η ένδειξη ΔΟΚΙΜΗ για 60 δευτερόλεπτα.	Ανοίξτε το "ΔΟΚΙΜΗ" από τις "ΡΥΘΜΙΣΕΙΣ" και επιλέξτε "Off".
Το φως σβήνει.	Η λειτουργία "ECO" είναι ενεργοποιημένη "On".	Ανοίξτε το "ECO" από τις "ΡΥΘΜΙΣΕΙΣ" και επιλέξτε "Off".
Η πόρτα δεν κλείνει καλά.	Τα άγκιστρα ασφαλείας βρίσκονται σε λάθος θέση.	Βεβαιωθείτε ότι τα άγκιστρα ασφαλείας βρίσκονται στη σωστή θέση ακολουθώντας τις οδηγίες για την αφαίρεση και την επανατοποθέτηση της πόρτας στην ενότητα "Καθαρισμός και συντήρηση".
Το οικιακό ρεύμα διακόπτεται.	Λανθασμένη ρύθμιση ισχύος.	Βεβαιωθείτε ότι το οικιακό δίκτυο έχει ισχύ τουλάχιστον πάνω από 3 kW. Διαφορετικά, αυξήστε την ισχύ στα 13 Ampere. Ανοίξτε το "ΙΣΧΥΣ" από τις "ΡΥΘΜΙΣΕΙΣ" και επιλέξτε "ΧΑΜΗΛΟ".

## ΔΕΛΤΙΟ ΠΡΟΪΟΝΤΟΣ

 Μπορείτε να κατεβάσετε το δελτίο προϊόντος με τα δεδομένα ενέργειας της συσκευής από την ιστοσελίδα της Whirlpool [docs.whirlpool.eu](http://docs.whirlpool.eu)

## ΠΩΣ ΘΑ ΛΑΒΕΤΕ ΤΟΝ ΟΔΗΓΟ ΧΡΗΣΗΣ ΚΑΙ ΣΥΝΤΗΡΗΣΗΣ

 > Κατεβάστε τον "Οδηγό χρήσης και φροντίδας" από την ιστοσελίδα μας [docs.whirlpool.eu](http://docs.whirlpool.eu) (μπορείτε να χρησιμοποιήσετε αυτόν τον κωδικό QR), αναφέροντας τον εμπορικό κωδικό προϊόντος.

> Εναλλακτικά, επικοινωνήστε με το κέντρο εξυπηρέτησης πελατών



## ΕΠΙΚΟΙΝΩΝΙΑ ΜΕ ΤΟ ΚΕΝΤΡΟ ΕΞΥΠΗΡΕΤΗΣΗΣ ΠΕΛΑΤΩΝ

Μπορείτε να βρείτε τις πληροφορίες επικοινωνίας στο εγχειρίδιο εγγύησης. Όταν επικοινωνείτε με το κέντρο εξυπηρέτησης πελατών, να αναφέρετε τους κωδικούς που αναγράφονται στην πινακίδα του προϊόντος σας.

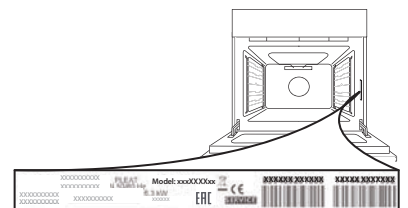

400011261775

Τυπώθηκε στην Ιταλία