

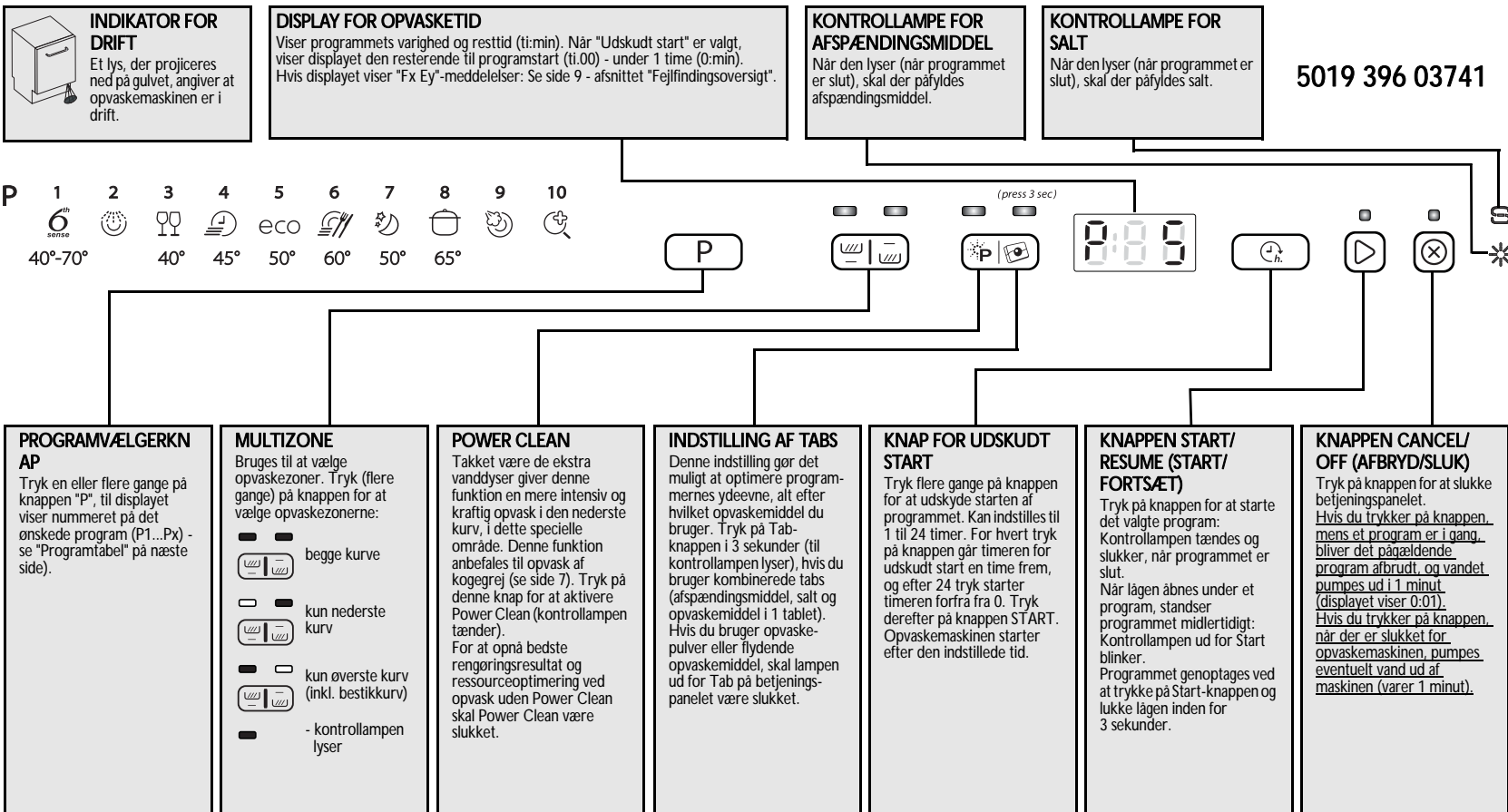









LÆS DENNE OVERSIGT SAMT INSTALLATIONSVEJLEDNINGEN OMHYGGELEGT, FØR MASKINEN TAGES I BRUG FØRSTE GANG!

OPVASKEMASKINENS BETJENINGSPANELET AKTIVERES VED AT TRYKKE PÅ EN KNAp (DOG IKKE CANCEL/OFF-KNApPEN). FOR AT SPARE ENERGI SLUKKER BETJENINGSPANELET AUTOMATISK EFTER 30 SEKUNDER, HVIS DER IKKE ER STARTET ET PROGRAM.



Programtabel				Opvaske- middel	Forbrug			Tørings- fase
Programmer		Ekstra- funktioner	Anbefalet fyldning		Liter	kWh	Minutter <sup>1)</sup>	
P1	 <b>6th Sense Power Clean</b> 40-70° C	Udskudt tid Multizone Power Clean	Anvendes til normalt tilsmudset service med indtørrede madrester. Registrerer graden af tilsmudsning på servicet og justerer programmet i overensstemmelse hermed. Når sensoren registrerer tilsmudsningsgraden, vises en animation i displayet, og programmets varighed opdateres. Power Clean aktiveres automatisk med dette program. Tryk på knappen Power Clean på betjeningspanelet for at deaktivere.	X	7-14	1,00-1,65	80-165	Komplet
P2	 <b>Forvask</b> kold	Udskudt tid Multizone	Service, der skal vaskes senere.	—	4,0	0,03	14	NEJ
P3	 <b>Skåneprogram</b> 40° C	Udskudt tid Multizone	Let tilsmudset service, f.eks. glas og kopper.	X	10,0	0,85	100	Let
P4	 <b>Hurtigvask</b> 45° C	Udskudt tid Multizone	Let tilsmudset service uden indtørrede madrester.	X	11,0	0,80	30	NEJ
P5	 <b>Øko<sup>2)</sup></b> 50° C	Udskudt tid Multizone Power Clean	Normalt tilsmudset service. Energispareprogram.	X	6,0	1,03	185	Komplet
P6	 <b>Hurtig daglig</b> 60° C	Udskudt tid Multizone	Normalt tilsmudset service.	X	10,0	1,30	80	Komplet
P7	 <b>Stille</b> 50° C	Udskudt tid Multizone	Normalt tilsmudset service, skånsomt og lydsvagt (39 dB(A) takket være reduceret vandstråletryk.	X	10,0	1,20	290	Let
P8	 <b>Intensiv</b> 65° C	Udskudt tid Multizone Power Clean	Anbefalet program til stærkt tilsmudset service, særlig velegnet til gryder og pander.	X	11,0	1,60	145	Komplet
P9	 <b>Damp</b>	Udskudt tid Multizone Power Clean	Program med dampfunktion beregnet til meget tilsmudset service, gryder og pander. Ibldsætning og manuel forbehandling er ikke længere nødvendig.	X	10,0	1,70	180	Komplet
P10	 <b>Hygiejne<sup>3)</sup></b>	Udskudt tid Multizone Power Clean	Normalt eller stærkt tilsmudset service med yderligere antibakteriel vask. Afbydelse af programmet (f.eks. fordi døren åbnes) kan nedsætte den antibakterielle virkning.	X	13,0	1,50	118	Komplet

1) Programdataene er indhentet i overensstemmelse med den europæiske standard EN 50242. De er opnået under normale driftsbetingelser (uden ekstrafunktioner), og de kan variere afhængigt af forholdene. For programmer med sensor kan der være forskelle på op til 20 minutter som følge af systemets automatiske kalibrering.

2) Referenceprogram for dataene på etiketten med forbrugsdata i overensstemmelse med standard EN 50242. - Bemærkning til testinstitutter: For mere detaljerede oplysninger om forholdene under den sammenlignende test EN/Standardfyldning og andre tester kan du henvende dig på følgende adresse: "nk\_customer@whirlpool.com".

3) Den antibakterielle virkning er testet af Pasteurinstituttet i Lille i Frankrig på basis af standard NF EN 13697 af november 2001.

 SYSTEM TIL GENANVENDELSE AF VAND: Disse programmer gemmer vand i en speciel tank.

EN RENGØRINGSCYKLUS AF TANKEN (mindst 45 min.) udføres automatisk for hver 30 vaske, eller hver gang strømforsyningen har været afbrudt, for at sikre optimal produkttilstand.

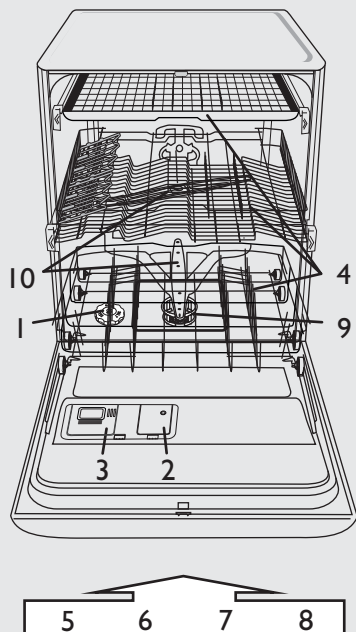

- 1- Saltbeholder
- 2- Afspændingsmiddelbeholder
- 3- Opvaskemiddelrum
- 4- Kurvesystem
- 5,6,7,8- Tilgængelige funktioner på panelet
- 9- Filtre
- 10- Spulearme

Hårdhedsgraden skal kun indstilles før første vask, eller hvis vandets hårdhedsgrad ændres

**i** Fra fabrikken er vandets hårdhedsgrad indstillet til middelhårdt vand (trin 4).

**!** Selv når der anvendes tabletter, der indeholder salt, skal der tilføres salt, da den type opvaskemiddel ikke er effektivt nok til at blodgøre hårdt vand.

**!** Første gang du bruger maskinen, skal saltbeholderen fyldes uafhængigt af vandets hårdhedsgrad (se fig. beskrivelse under trin 1 "Dagligt eftersyn").

- Tryk samtidig på **programvælgeren** og knappen **CANCEL/Off**, og hold dem nede i mindst 3 sekunder.
- Displayet viser den nuværende indstilling for vandets hårdhedsgrad.
- Tryk på **programvælgeren** for at øge indstillingen. Du kan indstille et tal mellem 1 og 7 (når 7 er nået, starter tallet forfra med 1, næste gang du trykker).
- Vent i 30 sekunder (betjeningspanelet slukkes), eller tryk på knappen **Start/Resume** for at gemme indstillingen.

1. Kontakt det lokale vandværk for at få oplysninger om vandets hårdhedsgrad ...				2. ... og indfør denne værdi i opvaskemaskinen	Forslag til brug af opvaskemiddel	
Tysk hårdhed °dH	Fransk hårdhed °fH	Engelsk hårdhed °eH	Vandets hårdhedsgrad	Den indførte værdi vises på displayet	Gel eller pulver (afspændingsmiddel og salt)	Tabletter
0 - 5	0 - 9	0 - 6,3	Blødt	1	gå til trin 1 (se "Dagligt eftersyn").	Hvis vandet er HÅRDT, skal der påfyldes ekstra salt (gå til trin 1, "Dagligt eftersyn").
6 - 10	10 - 18	7 - 12,6	Middel	2		
11 - 15	19 - 27	13,3 - 18,9	Gennemsnitligt	3		
16 - 21	28 - 37	19,6 - 25,9	Middelhårdt	4		
22 - 28	38 - 50	26,6 - 35	Hårdt	5		
29 - 35	51 - 63	35,7 - 44,1	Meget hårdt	6		
36 - 50	64 - 90	44,8 - 62,4	Ekstremt hårdt	7		

**Opfyldning af saltbeholderen - Oplos kalk (unødvendigt, hvis vandets hårdhedsgrad er sat til "blødt!")**

**Dagligt eftersyn**

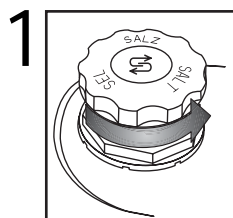

Visuel indikator (afhængigt af model).  
Skru låget af.

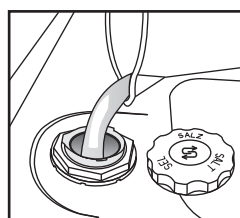

Fyld saltbeholderen med vand, men kun for første vask.

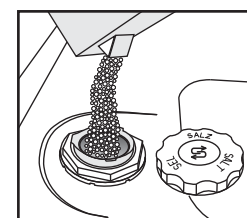

Påfyld salt (aldrig opvaskemiddel!), mindst 0,8 kg/højest 1 kg.

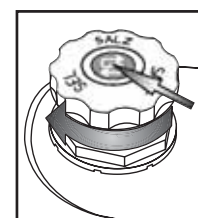

Skru hættten på. Eventuelle saltrester rundt om hættten skal fjernes. Nogle saltbeholdere har en niveauviser indbygget i hættten. (Vedr. kontrol: Se det følgende).

**!** Efter påfyldning af regenererings salt skal man straks starte et vaskeprogram (programmet "Forskyll" er ikke nok). Udslip af saltopløsning eller saltkorn kan medføre korrosion, hvilket kan forårsage uoprettelig beskadigelse af rustfri ståldele. Vi yder ingen garanti i tilfælde af reklamationer forbundet hermed.

(Modelafhængig)

**Kontrollampe for salt på betjeningspanelet**

**Indikator for salt på saltbeholderens hætte**

**i** Kontrollampen for salt kan blive ved med at lyse, efter at der er vasket op flere gange. Hvis vandets hårdhedsgrad falder ind under kategori (blødt), skal der ikke anvendes salt.

**▶ S** Kontrollampen for salt lyser, NÅR DER SKAL PÅFYLDES SALT.

**▶** Grøn: OK. Gennemsnitlig: SKAL PÅFYLDES

## Tilsætning af afspændingsmiddel (unødvendigt når der bruges tabletter). Indstilling af doseringen af afspændingsmiddel

## Dagligt eftersyn

**2**

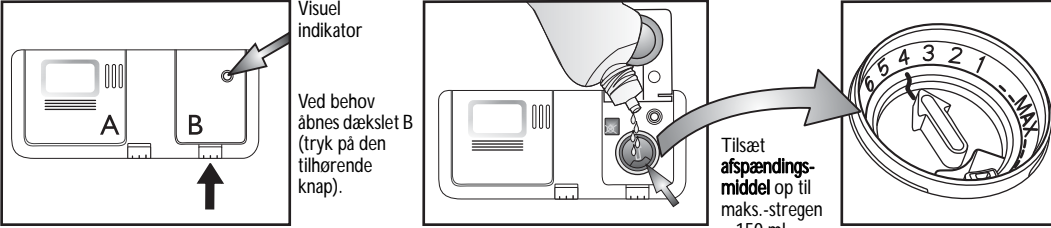

Visuel indikator

Ved behov åbnes dækslet B (tryk på den tilhørende knap).

Tilsæt afspændingsmiddel op til maks.-stregen ~150 ml.

Mængden af afspændingsmiddel kan indstilles efter det anvendte opvaskemiddel. Jo lavere indstilling er, jo mindre afspændingsmiddel doseres der (fabriksindstilling: position 4). Tryk på knappen for at åbne dækslet B. Brug en mønt eller lignende til at dreje pilen til den ønskede position. Luk dækslet, når mængden af afspændingsmiddel er indstillet.

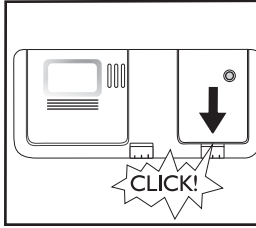



(Modelafhængig)

**i** Kontrollér niveauet af afspændingsmiddel i doseringsbeholderen.

**Kontrollampe for afspændingsmiddel på betjeningspanelet**

 Kontrollampen lyser, NÅR DER SKAL PÅFYLDES AFSPÆNDINGSMIDDEL.

**Indikator for afspændingsmiddel på beholderen**

 Mørk: OK.  Gennemsigtig: SKAL PÅFYLDES

**!** Der må kun anvendes afspændingsmiddel beregnet til husholdningsopvaskemaskiner. Hvis man uforvarende kommer til at spille afspændingsmiddel, skal det **straks** tørres op. Det forhindrer en for kraftig skumdannelse, der kan medføre driftsfejl på maskinen.

**i** Hvis der er striber: Indstil doseringen af afspændingsmiddel til en lavere position (1-3). Hvis servicet ikke er helt tørt: Indstil doseringen til en højere position (5-6). Service af plast er længere om at tørre, og en højere indstilling hjælper ikke på dette.

**i** Opvaskemidler indeholdende afspændingsmiddel virker kun sammen med lange programmer. Ved korte programmer kan der aflejres opvaskemiddelrester (brug evt. opvaskemidler i pulverform). Opvaskemidler med afspændingsmiddel har en tendens til at skumme for meget.

## Tilsætning af opvaskemiddel - Brug kun et opvaskemiddel, der er specifikt beregnet til opvaskemaskiner, i henhold til producentens anvisninger

## Daglig brug

**3**

Åbn dækslet A (tryk på den tilhørende knap).

Påfyld opvaskemiddel: **Tablet / pulver / flydende** i det store rum. Se efter producentens anvisning på emballagen til opvaskemidlet.

Luk dækslet ved at trykke på dækslets riller.

Vent med at fylde opvaskemiddel i doseringsbeholderen, til vaskeprogrammet skal starte.

Brug kun én tablet til hver cyklus, og læg den kun i opvaskemiddelrummet.

Alle typer tabletter kan anvendes, men ved typen 2-i-1 skal der tilsættes salt.

Nogle typer tabletter opløses ikke helt under korte programmer (Hurtigvask, Skåneprogram, Håndvask). Hvis tabletten placeres i bunden af maskinen, opløses den bedre, hvilket forbedrer vaskeevnen.

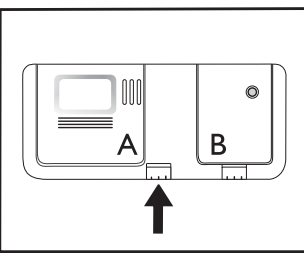
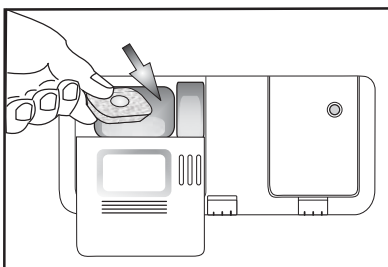
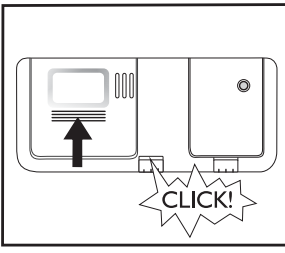

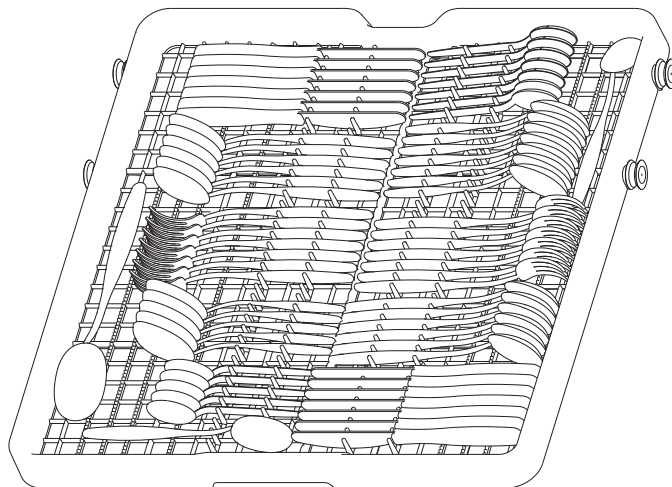

4

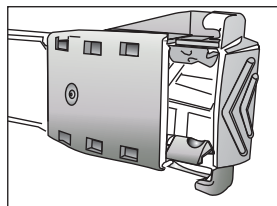

**Udtagning af bestikkurv** (hvis den findes) - det kan være nyttigt at fjerne bestikkurven for at få plads til langstilkede glas i den øverste kurv.

- Åbn de to lukkemekanismer (D) for at trække kurven af. Når kurven sidder på plads, skal lukkemekanismerne altid være lukkede.



D - LUKKET

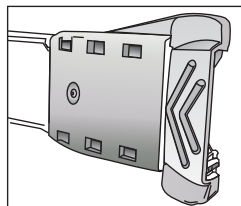

D - ÅBEN

Sæt bestik med skafterne mellem pindene.

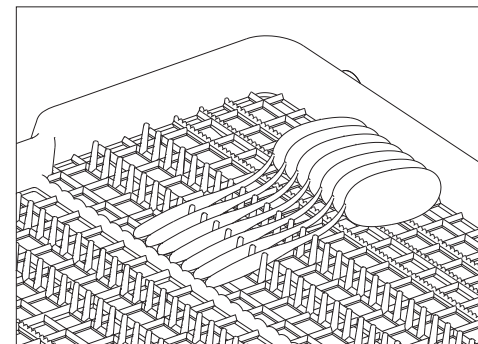

Knive eller bestik med tykke skafter kan sættes med den anden ende mellem pindene.

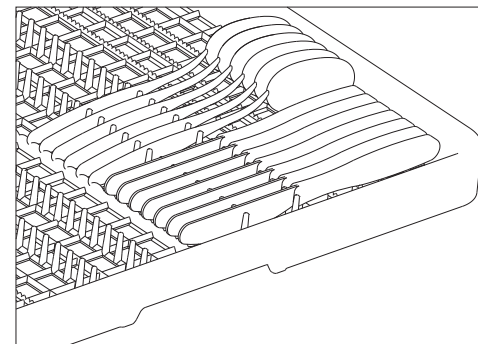

## 4

I øverste kurv kan du placere glas, kopper og skåle, og i højre side af kurven kan du placere desserttallerkener.

**Foldelige klapper (A)** når de er åbne, er der mere plads til langstilkede glas, lange redskaber eller kaffekopper.

**Tallerkenstativer (B)** kan slås ned for at give plads til skåle.

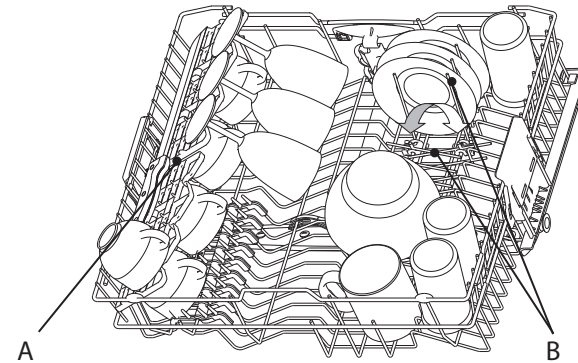
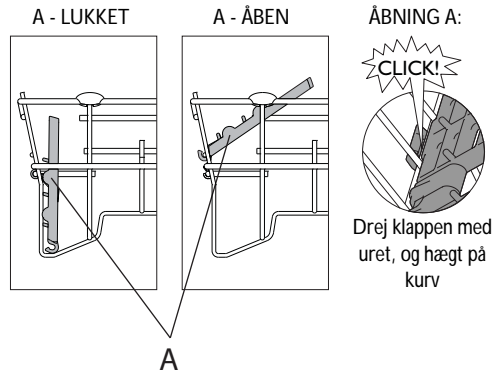

Du kan KUN placere store tallerkener (op til 20 cm i diameter) i den øverste kurv, når den er i laveste stilling (se i det følgende, hvordan du indstiller øverste kurv).

**Indstilling af højden på den øverste kurv** (hvis muligt) - det kan være praktisk at hæve den øverste kurv for at få mere plads i den nederste, eller at sænke kurven for at få plads til langstilkede glas.

- Tag fat i, og træk ud i kurvens sidehåndtag (C) (de skal være i samme højde), og løft eller sænk den øverste kurv.

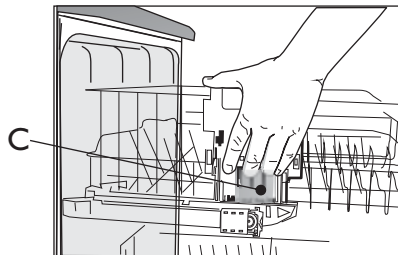

**Udtagning af den øverste kurv** (hvis den findes) - Det kan være nyttigt at fjerne den øverste kurv for at kunne anbringe større grej i den nederste kurv.

- Åbn de to lukkemekanismer (D) for at trække kurven af. Når den øverste kurv sidder på plads, skal lukkemekanismerne altid være lukkede.

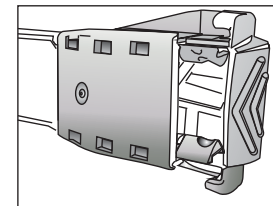

D - LUKKET

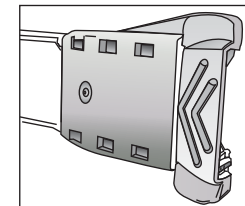

D - ÅBEN



4

Tallerkener og gryder kan sættes i nederste kurv. **De lodrette tallerkenstativer (E)** kan lægges ned, så der bliver bedre plads til gryder.

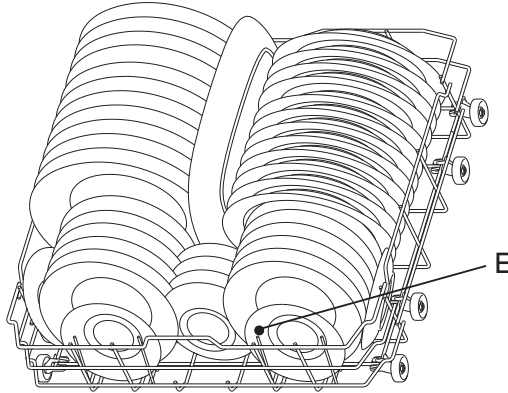

Når du vælger "Halvfyldt/Multizone", kan **bestikkurven - F** (findes i nogle modeller) placeres i nederste kurv.

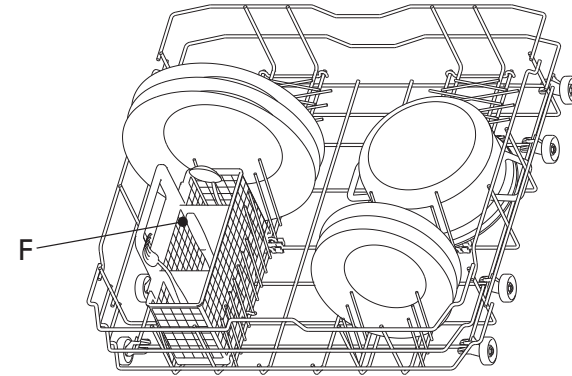

Med Power Clean-funktionen bliver meget snavsede ting vasket ekstra effektivt med de særlige vanddyser bagest i maskinen.

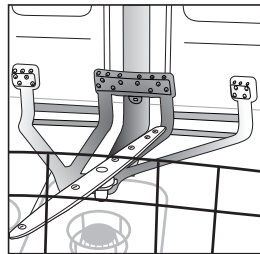

### Brug af Power Clean

1. Reguler Power Clean-område (G) ved at lægge de bagerste tallerkenstativer ned, så der bliver plads til kogegrej.
2. Sæt gryder og pander på skrå i Power Clean-området. **Kogegrejet skal vende mod de kraftige vanddyser.**

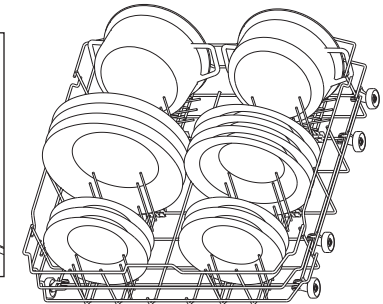
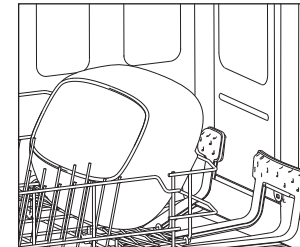
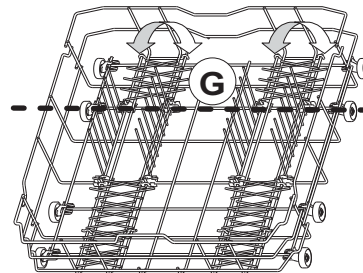

5



Placer servicet, så der ikke samles vand i hulrummene, og så spulearmene kan dreje frit. Brug kun service, der kan tåle vask i opvaskemaskine. Vask ikke genstande af træ, aluminium og tin, sølvbestik eller service med dekorationer (uglaserede). I kurvene skal service (f.eks. tallerkener, skåle, kogegrej) anbringes korrekt, så vandet kan løbe af!

Tænding af maskinen. Tryk på en knap (dog ikke (CANCEL/Off-knappen) for at tænde betjeningspanelet og vælge program.

## Valg af program

# 6

### Programoversigt

Det maksimalt mulige antal programmer beskrives i afsnittet "Oversigt". De tilsvarende programmer i din maskine findes på panelet (side 1).



Vælg program som angivet på den medfølgende programtabel (side 2).  
Programmets varighed afhænger af forhold i boligen, temperatur og tryk mv.

## Programcyklus

# 7

Opvaskemaskinens låge skal være lukket og vandhanen åben.

### Hvis du vil standse programmet (f.eks. for at sætte noget i maskinen):

- Åbn forsigtigt lågen (programmet standser), og sæt tingene i (pas på, SKOLDHED damp!).
- Tryk på **START**-knappen, og luk lågen inden for 3 sekunder (programmet fortsætter fra det punkt, hvor det blev afbrudt).

### Annullering af et program, der er i gang:

- Åbn lågen, tryk på knappen **CANCEL/Off**, og luk lågen.
- (Vandet pumpes ud i op til 1 minut, hvorefter maskinen slukker).

### Ændring af et program efter start:

- Åbn lågen, tryk på knappen **CANCEL/Off** for at annullere det igangværende program, og luk lågen.
- (Vandet pumpes ud i op til 1 minut, hvorefter maskinen slukker).
- Åbn lågen, og tryk på en knap (dog ikke knappen **CANCEL/Off**) for at tænde for maskinen.
- Vælg et nyt program.
- Tryk på **START**-knappen, og luk lågen inden for 3 sekunder.

## Slukning af maskinen. Alt OK ...

# 8

Når programmet er færdigt, går maskinen automatisk i **Standby**. Alle kontrollamperne slukker.

Vær forsigtig ved åbning af lågen: Pas på udslip af skoldhed damp.

Start tømningen af opvaskemaskinen fra den nederste kurv for at undgå, at eventuelt vand drypper ned på servicet nedenunder.



Tørreresultatet kan forbedres, hvis du lader lågen stå åben i kort tid, før maskinen tømmes, så dampen kan slippe ud og servicet tørre. Undersiden af køkkenbordpladen skal beskyttes (se anvisningerne i installation).

## Rengøring og vedligeholdelse

# 9

**Filtere**  
Kontrollér, og rengør efter behov

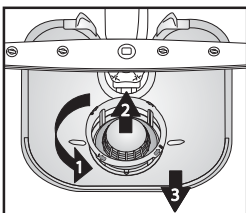

Skrú mikrofiltret af (1), tag det ud (2), og tag det fintmaskede filter op (3)...

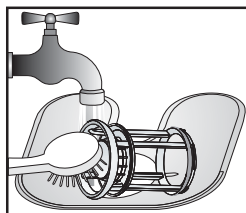

Skyl under rindende vand...

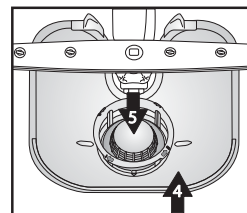

Sæt det i.

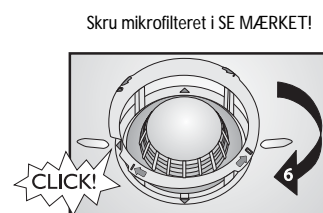

## Rettelse af småfejl ...

# 10

**Spulearme**  
Fjern tilstopninger og aflejringer.

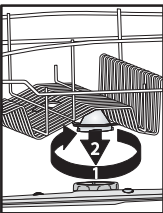

Skrú den øverste spulearm af ...

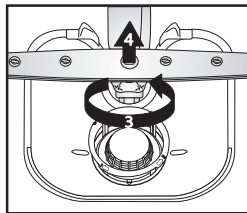

Skrú den nederste spulearm af ...

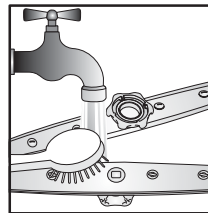

Rengør spuledyserne under rindende vand (brug eventuelt tandstikker) ...

Sæt den øverste og den nederste spulearm i, og fastspænd dem.

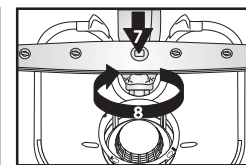
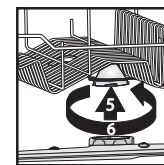





Hvis opvaskemaskinen skulle udvise funktionsfejl, bedes man kontrollere følgende, før man henvender sig til Service. Følgende afhjælpningsmuligheder vil eliminere de fleste fejl og hurtigt genetablere maskinens funktion.

Sådan vises fejl på displayet:

**Funktion nummer "F"x** - blinker

**Fejl nummer "E"y** - blinker

0,5 sek. pause

Maskinen ...	Mulige årsager ...	Afhjælpning ...
...fungerer ikke/går ikke i gang	- Maskinen skal være tændt.	- Kontrollér sikringen, hvis der ikke er strømforsyning.
	- Opvaskemaskinens låge lukker ikke.	- Kontrollér, om opvaskemaskinens låge er helt lukket.
	- Ekstrafunktionen "Udskudt start" er aktiveret.	- Kontrollér, om der er valgt "Udskudt start" (hvis den findes). I så fald vil maskinen først gå i gang, når den indstillede tid er gået. Hvis nødvendigt, kan du foretage RESET af maskinen ved at trykke på CANCEL eller ved straks at starte programmet ved at trykke på START.
...viser "F6 E2"	- Vandhanen er lukket.	- Vandhanen skal være åben.
	- Tilførselsslangen er bøjet eller filtrene tilstoppede.	- Tilførselsslangen må ikke være bøjet, og det tilhørende filter ved tilslutningen til vandhanen må ikke være tilstoppet.
...viser "F6 E7" eller "F6 E1"	- Vandtrykket er for lavt.	- Vandhanen skal være helt åben under vandtilførslen (minimumflow: 0,5 liter/min.).
	- Tilførselsslangen er bøjet eller filtrene tilstoppede.	- Tilførselsslangen må ikke være bøjet, og det tilhørende filter ved tilslutningen til vandhanen må ikke være snavsset.
...viser "F6 E3"/vaskeprogrammet afsluttes før tid (opvasken er snavsset og våd)	- Snavsede eller tilstoppede filtre.	- Filtrene må ikke være snavsede eller tilstoppede.
	- Der er for lidt vand i opvaskemaskinens vandsystem.	- Konkave dele (f.eks. skåle, kopper) skal anbringes med åbningen nedad i kurven.
	- Udtømningsslangen er ikke monteret korrekt.	- Udtømningsslangen skal monteres korrekt (for højt monterede maskiner skal der være mindst 200-400 mm fra maskinens underste kant) - se installationsvejledningen.
	- Skummet står højt i maskinen.	- Gentag uden opvaskemiddel, eller vent til skummet er forsvundet.
...viser "F8 E1"	- Filtrene er snavsede.	- Rengør filtrene.
	- Udtømningsslangen er bøjet.	- Udtømningsslangen må ikke være bøjet.
	- Vandlåstilslutningen er lukket.	- Lukkeskiven ved slangetilslutningen på vandlåsen skal fjernes.

Efter at der er foretaget den angivne afhjælpning, skal fejlmeddelelsen nulstilles. I de fleste tilfælde fjernes fejlen på denne måde.

- RESET:
- ➔ Tryk på knappen CANCEL/Off.
  - ➔ Luk lågen.
  - ➔ Automatisk udtømning af vand i op til 1 minut.
  - ➔ Maskinen er klar til at genstartes.

Service og bestikket...	Mulige årsager...	Afhjælpning...
...er ikke helt rent/er tilsmudset af madrester	- Der er for lidt plads mellem tallerkenene (ukorrekt placering af de konkave dele i kurven).	- Placer servicet, så tingene ikke berører hinanden. Konkave dele (f.eks. skåle, kopper) skal anbringes med åbningen nedad i kurven.
	- For lidt opvaskemiddel. Opvaskemidlet er for gammelt eller er blevet opbevaret forkert.	- Brug eventuelt mere opvaskemiddel, men overhold producentens anvisninger. Opbevar altid opvaskemidlet på et tørt sted og ikke for længe.
	- Temperaturen er ikke høj nok til stærkt tilsmudset service.	- Til stærkt tilsmudset service skal der vælges et program med højere temperatur (se tabellen i afsnittet "Oversigt" på side 2).
	- Både den øverste og den nederste kurv er blevet fyldt, og ekstrafunktionen "Halvfylt/Multizone" er valgt.	- Hvis du anvender ekstrafunktionen "Halvfylt/Multizone" (hvis den findes), må du <b>kun</b> fylde den øverste kurv eller <b>kun</b> den nederste kurv for at øge vaskeevnen og få et optimalt vaskeresultat.
	- Regelmæssig brug af Øko 50° C.	- Ved regelmæssig brug af programmet Øko 50° C (hvis det findes) skal du ind imellem vælge programmet Intensivt 65° C (hvis det findes).
	- Tilstoppede spulearme, snavsede eller forkert monterede filtre.	- Spulearmene må ikke være tilstoppede, filtrene må ikke være snavsede, og de skal være korrekt monteret (se "Vedligeholdelse og rengøring" på side 8).
	- Spulearmene blokeret af service eller bestik.	- Spulearmene skal kunne dreje frit og må ikke hindres af service eller bestik.
...kontrollampen for salt er tændt	- Brug tabletter til blødt vand.	- Benyt funktionen "Tablet". Hvis denne funktion ikke findes, er det normalt, at kontrollampen for salt tænder.
...har aflejring: aflejring af regenererings salt	- Vandet er for hårdt.	- I områder med meget hårdt vand skal der tilsættes mere regenererings salt (se "Indstilling af vandets hårdhedsgrad" på side 3).
	- Saltbeholderens dæksel er åbent.	- Luk saltbeholderens dæksel korrekt.
	- Ikke nok afspændingsmiddel.	- Hvis du anvender et kombineret opvaskemiddel, kan du prøve at tilsætte mere afspændingsmiddel.
...er ikke tørt	- Plastdele tørrer dårligt.	- Syntetiske materialer tørrer ikke så godt. Hvis de er våde efter endt cyklus, må de tørres manuelt.
	- Rent service er forblevet i opvaskemaskinen længe efter endt cyklus (f.eks. når der anvendes "Udskudt start").	- I denne situation er det normalt med vanddråber på servicet og på opvaskemaskinens sider. Prøv at åbne lågen 5 minutter, før servicet tages ud.
	- Ukorrekt placering af konkave dele i kurven.	- Placer servicet skråt, så der ikke samles vand i fordybninger.
	- Ukorrekt dosering af afspændingsmiddel.	- Øg doseringen af afspændingsmiddel (se side 4, "Tilsætning af afspændingsmiddel").
	- Programmet Hurtigvask er valgt.	- Programmet Hurtigvask 40° C / 45° C er beregnet til hurtig vask af let snavset opvask. Hvis det anvendes til en fyldt maskine med middel/stærkt tilsmudset service, tørrer det muligvis ikke helt. Vælg i så fald et program med standardlængde. Resultatet bliver bedst, hvis du åbner lågen efter endt program og venter 15 minutter med at tømme maskinen.

Service og bestikket...	Mulige årsager ...	Afhjælpning ...
... har misfarvede plastdele	- Tomatssaft/gulerodssaft.	- Tomatsovs kan for eksempel medføre misfarvning af plastdele. Det anbefales at anvende opvaskemiddel i pulverform, da det giver mulighed for lidt højere doseringer, som kan medføre en bedre blegning. Der skal anvendes programmer med højere vasketemperaturer.
...matte glas osv.	- Servicet er uegnet til vask i opvaskemaskinen (porcelæn).	- Brug kun service, der kan tåle vask i opvaskemaskine.
... fjernbare pletter på glas	- Brug af et forkert program til glas.	- Servicet skal anbringes, så delene ikke berører hinanden. Sæt ikke glas sammen i kurvene. Brug et program beregnet til glas.
... glassene er glansløse	- Glassene er uegnede til vask i opvaskemaskine.	- Nogle typer glas kan ikke vaskes i opvaskemaskine.
... permanente pletter på glas	- Regnbueeffekt.	- Dette fænomen kan ikke afhjælpes. Fremover anbefales: <ul style="list-style-type: none"> <li>- Ændring af indstilling til dosering af blødgøringsmiddel.</li> <li>- Vær forsigtig – følg den anbefalede dosering af opvaskemiddel.</li> <li>- I forbindelse med tabletter med kombineret funktion skal du se producentens anvisninger.</li> </ul>
... tekopper bliver mørke, og snavs forsvinder ikke efter vask i opvaskemaskine	- Ukendt.	- Dette fænomen kan ikke undgås. Tein (koffein) ændrer farver permanent.
... rustpletter	- Der er ikke brugt forskyllprogram.	- Madrester indeholdende salt eller syre kan medføre rustpletter også på rustfrit bestik. Brug derfor altid et forskyllprogram, hvis servicet først skal vaskes senere.
... andre pletter	- Doseringen af afspændingsmiddel for lav.	- Hvis der er pletter, skal mængden af afspændingsmiddel øges (se side 4, "Tilsætning af afspændingsmiddel"). - Hvis du anvender et kombineret opvaskemiddel, kan du prøve at tilsætte mere afspændingsmiddel.
... striber/pletter	- Doseringen af afspændingsmiddel for høj.	- Hvis der er pletter, skal mængden af afspændingsmiddel mindskes (se side 4, Tilsætning af afspændingsmiddel). - Hvis der anvendes kombinerede opvaskemidler med afspændingsmiddel, må der ikke tilsættes yderligere afspændingsmiddel.
... skum	- Uegnet dosering af opvaskemiddel/afspændingsmiddel.	- Brug kun den nødvendige mængde opvaskemiddel/afspændingsmiddel, da der ellers dannes for meget skum.

Hvis fejlen ikke er forsvundet, efter at du har foretaget ovenstående kontroller, skal du trække stikket ud og lukke for vandhanen. Kontakt derefter Service (se garantien). Inden du kontakter Service, skal du have følgende oplysninger parat:

- beskrivelse af fejlen
- type og model opvaskemaskine
- servicenummeret (tallet står efter ordet Service på klæbemærkaten) placeret indvendigt til højre på lågen:



## 1. Emballage

Emballagen er fremstillet af 100% genbrugsmateriale og er mærket med genbrugssymbolet .

## 2. Fjernelse af emballage og kontrol af indholdet

Kontrollér, når emballagen er fjernet, om maskinen har lidt skade under transporten, og om lågen lukker korrekt. I tvivlstilfælde skal du henvende sig til forhandleren.

## 3. Før opvaskemaskinen tages i brug første gang

- Opvaskemaskinen er egnet til anvendelse ved temperaturer på mellem 5° C og 45° C.
- Korrekt funktion af opvaskemaskinen er blevet testet på fabrikken. Fra denne test kan der være nogle vandpletter tilbage, disse forsvinder efter den første vask.

## 4. Besparelser på vand og energi

- Undlad at skylle servicet under rindende vand.
- Fyld altid opvaskemaskinen helt, eller vælg ekstrafunktionen "Halvfyldt/Multizone" (hvis den findes).
- Hvis man har mulighed for alternative, økologiske energikilder, som opvarmning fra solenergi, varmepumper eller centralvarme, kan opvaskemaskinen tilsluttes en varmtvandsledning med en maksimumtemperatur på 60° C. Kontrollér, at vandtilførselsslangen er af den korrekte type (med påskriften "70° C Max" eller "90° C Max").

## 5. Børnesikring

- Opbevar emballagematerialet uden for børns rækkevidde.
- Børn må ikke lege med opvaskemaskinen.
- Opbevar opvaskemiddel, afspændingsmiddel og salt uden for børns rækkevidde.

## 6. Sikkerhedsadvarsler

- Denne maskine må ikke anvendes af børn eller funktionshæmmede personer, medmindre de overvåges af en ansvarlig person, så der kan garanteres for sikker brug af maskinen.
- Anvend ikke opvaskemaskinen udendørs.
- Opbevar ikke brændbare væsker i nærheden af opvaskemaskinen.
- Vandet i opvaskemaskinen er ikke drikkeligt.
- Der må ikke anvendes opløsningsmidler i maskinen: **Eksplodingsfare!**
- Pas på ved åben låge: **Fare for at falde!**
- Den åbne låge kan kun bære vægten af den udtrukne kurv inklusive service. Brug ikke den åbne låge som støtte, og undlad at sidde eller stå op på den.
- Skarpe knive eller andre genstande, der kan forvolde skade, skal anbringes i bestikkurven med den spidse ende nedad. Lange køkkenredskaber skal anbringes vandret i den øverste kurv med den spidse ende vendende ind mod maskinen.

- Før enhver form for rengøring eller vedligeholdelse skal stikket tages ud af stikkontakten, og der skal lukkes for vandet. Dette gælder også, hvis maskinen ikke fungerer korrekt.
- Reparationer og tekniske ændringer må udelukkende udføres af en faguddannet tekniker.

## 7. Frostsikring

Hvis opvaskemaskinen er opstillet i et lokale med risiko for frost, skal den tømmes fuldstændigt. Luk for vandhanen, og tag tilløbs- og afløbsslangerne af, og lad herefter vandet løbe ud. Sørg for, at der er mindst 1 kg regenereringssalt i saltbeholderen for at beskytte maskinen mod temperaturer på ned til -20° C. Når programmet genoptages, kan der blive vist en fejlmeddelelse (se side 9).

"F6 E2" - maskinen skal have stået i en temperatur på mindst 5° C i mindst 24 timer. Efter at have fjernet disse fejl skal der foretages RESET (se afsnittet "Fejlfindingsoversigt").

## 8. Bortskaffelse

- Opvaskemaskinen er fremstillet af genbrugeligt materiale. Maskinen skal bortskaffes i henhold til de gældende lokale regler for bortskaffelse af affald. Gør maskinen ubrugelig ved at skære elkablet over. For at undgå farlige situationer (f.eks. fare for kvælning) for børn skal lågens lås ødelægges, så den ikke længere kan lukkes.
- Denne maskine overholder bestemmelserne i EF-direktiv 2002/96/EF Affald af elektrisk og elektronisk udstyr (WEEE). Ved at sørge for korrekt bortskaffelse af dette produkt medvirker brugeren til at undgå negative konsekvenser for miljøet og folkesundheden. Bortskaffelse af en maskine af denne type sammen med husholdningsaffaldet kan medføre

negative konsekvenser for miljøet. Symbolet  på produktet eller på den medfølgende dokumentation angiver, at dette produkt ikke må behandles som husholdningsaffald, men skal indleveres på en genbrugsstation beregnet til elektrisk og elektronisk affald. Bortskaffelse af maskinen skal ske i henhold til gældende lokale regler for bortskaffelse af affald. For yderligere oplysninger om behandling, genvinding og genbrug af dette produkt skal du henvende sig til de lokale myndigheder, renovationselskabet eller til den forretning, hvor produktet er købt.

## EU-overensstemmelseserklæring

Maskinen er projekteret, fremstillet og markedsført i overensstemmelse med følgende EF-direktiver:  2006/95/EF, 89/336/EF, 93/68/EF og 2002/95/EF (RoHS-direktivet).

**Kapacitet:** 13 kuverter.

Garantien bortfalder, hvis fejlene skyldes ukorrekt brug af maskinen.

Vi forbeholder os retten til at foretage tekniske ændringer.