

SK

HU

ET

EL

Whirlpool

Chladnička / Používateľská príručka

Hűtőszekrény / Felhasználói kézikönyv

Külmik / Kasutusjuhend

Ψυγείο / Εγχειρίδιο Χρήστη

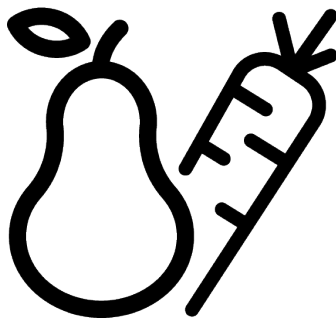

WHK 25364 W5E

®/TM/© 2024 Whirlpool.Vyrobené na základe licencie ®/TM/© 2024 Whirlpool.Licenc alapján készült ®/TM/© 2024 Whirlpool.Το οδεται litsentsi alusel ®/TM/© 2024 Whirlpool.Παράγεται κατόπιν αδειας

11 5943 0150/ SK/ HU/ ET/ EL/ 2/3_AA/ 26.11.24 13:55
7282948510







Najskôr si prečítajte tento návod!

Vážení zákazníci

Ďakujeme, že ste si vybrali tento výrobok . Boli by sme radi, keby ste dosiahli optimálnu účinnosť tohto vysoko kvalitného výrobku, ktorý bol vyrobený pomocou najmodernejších technológií. Pred použitím výrobku si preto pozorne prečítajte tento návod a všetku dodanú dokumentáciu.

Dbajte na všetky informácie a varovania uvedené v používateľskej príručke. Týmto spôsobom budete chrániť seba a svoj výrobok pred možnými nebezpečenstvami. Uschovajte si tento návod na obsluhu. Priložte túto príručku k výrobku, ak ho odovzdáte niekomu inému.

V užívateľskej príručke sú používané nasledujúce symboly:

	Nebezpečenstvo, ktoré môže mať za následok smrť alebo zranenie.
	Dôležité informácie alebo užitočné tipy na obsluhu.
UPOZOR- NENIE	Nebezpečenstvo, ktoré môže spôsobiť materiálne škody na výrobku alebo v jeho okolí
 SUPPLIER'S NAME MODEL IDENTIFIER → (*)	Informácie o modeli uložené v databáze výrobkov sa dajú získať zadáním nasledujúcej webovej stránky a vyhľadaním identifikátora vášho modelu (*), ktorý je uvedený na energetickom štítku. https://eprel.ec.europa.eu/
	

Obsah

1	Bezpečnostné pokyny	4
1.1	Zámer použitia.....	4
1.2	Dôležité bezpečnostné symboly...	4
1.3	Bezpečnosť detí, zraniteľných osôb a domácich zvierat.....	5
1.4	Elektrická bezpečnosť.....	5
1.5	Bezpečnosť pri manipulácii	6
1.6	Bezpečnosť pri inštalácii.....	6
1.7	Prevádzková bezpečnosť.....	9
1.8	Bezpečnosť skladovania potravín	12
1.9	Bezpečnosť údržby a čistenia.....	13
1.10	Osvetlenie	14
1.11	Likvidácia starého produktu	14
2	Vaša chladnička	15
3	Inštalácia	15
3.1	Správne miesto pre inštaláciu	15
3.2	Pripojenie do elektrickej siete.....	16
3.3	Pripevnenie plastových klinov	16
3.4	Nastavenie nožičiek	16
3.5	Výstraha pred horúcim povrchom	17
4	Prevádzka spotrebiča.....	17
5	Príprava	17
5.1	Čo urobiť pre úsporu energie	17
5.2	Prvé uvedenie do prevádzky	18
5.3	Klimatická trieda a definície	18
6	Používanie vášho spotrebiča.....	19
6.1	Ovládací panel produktu	19
6.1.1	High Temperature Alarm - Alarm vysokej teploty	20
6.2	Ukladanie potravín v chladiacom priestore.....	21
6.3	Nádoba na ovocie a zeleninu.....	25
6.4	Oblasť chladiaceho priestoru mliečnych výrobkov.....	25
6.5	Obrátenie strany otvárania dverí ..	25
6.6	Upozornenie na otvorené dvere....	25
6.7	Skladací stojan na víno	26
6.8	Výmena osvetľovacej lampy.....	26
7	Údržba a čistenie	26
8	Odstraňovanie problémov	27

1 Bezpečnostné pokyny

- Táto časť obsahuje bezpečnostné pokyny potrebné pre zabránenie nebezpečenstvu zranení osôb alebo vecných škôd.
- Naša spoločnosť nezodpovedá za škody, ktoré môžu vzniknúť v prípade nedodržania týchto pokynov.

 Inštaláciu a opravy vždy vykonávajúte u výrobcu, v autorizovanom servise alebo u osoby, ktorú popíše spoločnosť dovozcu.

 Používajte iba originálne náhradné diely a príslušenstvo.

 Neopravujte ani nevymieňajte žiadnu súčasť produktu, pokiaľ to nie je jasne uvedené v používateľskej príručke.

 Na výrobku nevykonávajte žiadne úpravy.

1.1 Zámer použitia

- Tento výrobok nie je vhodný na komerčné použitie a nemal by sa používať na iné účely, než na ktoré je určený.
- Tento spotrebič je určený na prevádzku v interiéri, ako sú domácnosti alebo podobne.

Napríklad;

V zamestnaneckých kuchyniach v obchodoch, kanceláriách a iných pracovných prostrediach,

Vo farmových domoch,
V hotelových, motelových jednotkách alebo v iných rekreačných miestach, ktoré používajú zákazníci,

V hosteloch alebo v podobnom prostredí,

V stravovacích službách a podobných neobchodných ustanovizniach.

- Tento výrobok sa nesmie používať v otvorenom alebo uzavretom vonkajšom prostredí, ako sú plavidlá, balkóny alebo terasy. Vystavenie produktu dažďu, snehu, slnečnému žiareniu a vetru môže spôsobiť riziko požiaru.

1.2 Dôležité bezpečnostné symboly

 Riziko zranenia elektrickým prúdom!

 Prečítajte si užívateľskú príručku.

 Nebezpečenstvo, ktoré môže mať za následok popálenie v dôsledku kontaktu s horúcimi povrchmi.

 Horľavý materiál, upozornenie na nebezpečenstvo požiaru.

 Riziko úrazu v dôsledku kontaktu s ostrými povrchmi!

 Riziko UV-C žiarenia



1.3 Bezpečnosť detí, zraniteľných osôb a domácich zvierat

- Tento výrobok môžu používať deti vo veku od 8 rokov a osoby s nedostatočne vyvinutými fyzickými, zmyslovými alebo mentálnymi schopnosťami alebo s nedostatočnými skúsenosťami a znalosťami, ak sú pod dohľadom alebo boli poučené o bezpečnom používaní spotrebiča a o súvisiacich nebezpečenstvách.
- Deti vo veku od 3 do 8 rokov môžu do chladiaceho spotrebiča dávať a vyberať z neho jedlo.
- Deti a domáce zvieratá sa nesmú s výrobkom hrať, šplhať sa na ne alebo vliezť do nich.
- Deti a domáce zvieratá sa musia držať mimo priestoru kabíny (kompresora), kde sa nachádzajú elektrické časti.
- Čistenie a používateľskú údržbu nesmú vykonávať deti, pokiaľ nie ús pod dohľadom.
- Obalové materiály uchovávajúte mimo dosahu detí. Riziko poranenia a udusenía.
- Ak je vo dverách spotrebiča k dispozícii zámok, uchovávajúte kľúč mimo dosahu detí.



1.4 Elektrická bezpečnosť

- Počas inštalácie, údržby, čistenia, opráv a prepravy výrobok nesmie byť zapojený do zásuvky.
- Ak je napájací kábel poškodený, musí ho vymeniť osoba vyslaná výrobcom, autorizovaným poskytovateľom servisu alebo dovozcom, aby sa predišlo akémukoľvek prípadnému nebezpečenstvu.
- Napájací kábel nezasúvajte pod výrobok ani za jeho zadnú časť. Na napájací kábel nekladte ťažké predmety. Napájací kábel sa nesmie ohýbať, drviť a nesmie prísť do kontaktu so žiadnym zdrojom tepla.
- Použite iba originálny kábel. Nepoužívajte prerezané alebo poškodené káble.
- Na prevádzku spotrebiča nepoužívajte predlžovací kábel, rozdvojku ani adaptér.
- Prenosné rozdvojky a prenosné napájacie zdroje sa môžu prehriať a spôsobiť požiar. Preto za výrobkom ani v jeho blízkosti nemajte prenosné zdroje napájania s rozdvojkami.
- Pred pripojením výrobku k zdroju napájania odstráňte počas inštalácie napájací kábel z háčika kondenzátora (ak je k dispozícii).

- Používateľ by nemal mať možnosť dostať sa k elektrickým častiam po inštalácii.
- Napájací kábel výrobku nezapájajte do uvoľnenej alebo poškodenej elektrickej zásuvky. Tieto typy pripojení sa môžu prehrievať a spôsobiť požiar.
- Zástrčka musí byť ľahko prístupná. Ak to nie je možné, na elektrickej inštalácii musí byť k dispozícii mechanizmus, ktorý spĺňa elektrické predpisy a ktorý odpojuje všetky svorky od siete (poistka, vypínač, hlavný vypínač atď.).
- Výrobok sa nesmie prevádzkovať s externým spínacím zariadením, ako je časovač, alebo diaľkovo ovládaným systémom.
- Nepoužívajte výrobok, keď máte bosé nohy alebo mokré telo.
- Nedotýkajte sa zástrčky mokrymi rukami.
- Pri odpájaní spotrebiča zo zásuvky nedržte napájací kábel, ale zástrčku.
- Uistite sa, že zástrčka nie je mokrá, špinavá ani zaprášená.
- Nikdy nepripájajte výrobok k zariadeniam šetriacim energiu. Tieto systémy sú pre výrobok škodlivé.



1.5 Bezpečnosť pri manipulácii

- Pred prenášaním výrobku sa uistite, že ste spotrebič odpojili zo zásuvky.
- Tento spotrebič je ťažký, ne-manipulujte s ním sami. Ak na vás výrobok spadne, môže dôjsť k poraneniu. Počas prepravy do výrobku nenarážajte a neupúšťajte ho.
- Počas prepravy vždy zatvorte dvierka a nedržte výrobok za dvierka.
- Pri manipulácii so spotrebičom buďte opatrní, aby ste nepoškodili chladiaci systém a potrubia. Výrobok nepoužívajte, ak sú poškodené potrubia, a kontaktujte autorizovaný servis.



1.6 Bezpečnosť pri inštalácii

- Pri príprave výrobku na použitie použite informácie z užívateľskej a inšalačnej príručky a uistite sa, že sú k dispozícii požadované elektrické a vodovodné nástroje. Ak nie, pre usporiadanie týchto nástrojov podľa potreby sa obráťte na kvalifikovaného elektrikára a vodoinštalatéra.

- **V opačnom prípade môže dôjsť k úrazu elektrickým prúdom, požiaru, problémom s výrobkom alebo zraneniu.**
- Pred začatím inštalácie vypnite poistku, aby ste odpojili elektrické vedenie, ku ktorému je výrobok pripojený.
- Výrobok by mali inštalovať dve alebo viac osôb. Pri vyberaní výrobku z obalu a inštalácii používajte ochranné rukavice.
- Tento produkt je určený na použitie do maximálnej nadmorskej výšky 2000 metrov nad morom.
- Do priestoru inštalácie nepúšťajte deti.
- Pred inštaláciou skontrolujte prípadné poškodenia spotrebiča. Neinštalujte produkt, ak je poškodený.
- Pri inštalácii, údržbe a opravách výrobku vždy používajte osobné ochranné prostriedky (rukavice atď.). Riziko úrazu.
- Výrobok neinštalujte ani nenechávajte na miestach, kde môže byť vystavený vonkajším teplotám okolia.
- Položte výrobok na čistý, rovný a tvrdý povrch a vyvažujte ho pomocou nastaviteľných nožičiek (otáčaním predných nožičiek doprava alebo doľava). V opačnom prípade sa chladnička môže prevrátiť a spôsobiť zranenie.
- Pri premiestňovaní výrobku postupujte opatrne, aby ste nepoškodili podlahu (obklady atď.). Výrobok nainštalujte na podlahu alebo mu poskytnite dostatočnú oporu v závislosti od veľkosti, hmotnosti a spôsobu použitia výrobku. Uistite sa, že výrobok nie je v blízkosti zdroja tepla a všetky štyri nožičky sú stabilné a opreté o podlahu. Výrobok podľa potreby nainštalujte a pomocou bublinkovej vodováhy zabezpečte, aby bol vo vodorovnej polohe. Aby sa zabezpečila úplná účinnosť chladiaceho okruhu, pred uvedením výrobku do prevádzky počkajte aspoň dve hodiny.
- Spotrebič inštalujte v suchom a vetranom prostredí. Pod výrobkom neponechajte koberce alebo podobné pokrývky. Môže to spôsobiť riziko požiaru v dôsledku nedostatočného vetrania!
- Neblokujte ani nezakrývajte vetracie otvory. V opačnom prípade sa zvýši spotreba energie a váš produkt sa môže poškodiť.

- Po stranách a nad nimi ponechajte dostatočný priestor na zabezpečenie dostatočného vetrania. Medzera medzi zadným panelom a stenou za výrobkom musí byť minimálne 50 mm, aby sa zabránilo vzniku horúcich povrchov. Zníženie tejto vzdialenosti môže zvýšiť spotrebu energie výrobku.
- Pri umiestňovaní výrobku sa uistite, že prírodný kábel nie je poškodený alebo stlačený.
- Výrobok nesmie byť pripojený k napájacím systémom a zdrojom energie, ktoré môžu spôsobiť náhle zmeny napätia (napr. prenosný zdroj solárnej energie). V opačnom prípade môže dôjsť k prudkému kolísaniu napätia!
- Čím viac chladiva obsahuje, tým väčšiu miestnosť potrebuje pre umiestnenie. Vo veľmi malých miestnostiach sa v prípade úniku plynu z chladiaceho systému môže vyskytnúť horľavá zmes plynu a vzduchu. Na každých 8 gramov chladiva je potrebný objem najmenej 1 m³. Množstvo chladiva dostupného vo vašom spotrebiči je uvedené na typovom štítku.
- Výrobok nesmie byť nikdy umiestnený tak, aby sa napájacie káble, kovová hadica plynového sporáka, kovové plynové alebo vodovodné potrubie dostali do kontaktu so zadnou stenou výrobku (alebo kondenzátorom).
- Miesto inštalácie výrobku nesmie byť vystavené priamemu slnečnému žiareniu a nesmie sa nachádzať v blízkosti zdroja tepla, ako sú kachle, radiátory atď. Ak nemôžete zabrániť inštalácii výrobku v blízkosti tepelného zdroja, použijete vhodnú izolačnú dosku a uistite sa, že minimálna vzdialenosť od tepelného zdroja je taká, ako je uvedené nižšie:
 - Najmenej 30 cm od zdrojov tepla, ako sú kachle, vykurovacie telesá a ohrievače atď.,
 - A najmenej 5 cm od elektrických pecí.
- Váš výrobok má triedu ochrany I.
- Spotrebič zapojte do uzemnenej zásuvky, ktorá vyhovuje hodnotám napätia, prúdu a frekvencie uvedeným na typovom štítku. Zásuvka musí mať poistku 10A - 16A. Naša spoločnosť nepreberá zodpovednosť za škody spôsobené používaním bez uzemnenia a bez pripojenia k elektrickej sieti v súlade s miestnymi a vnútroštátnymi predpismi.

- V priebehu inštalácie musí byť napájací kábel tohto výrobku odpojený. V opačnom prípade môže dôjsť k úrazu elektrickým prúdom a zraneniu!
- Nezapájajte spotrebič do uvoľnených, zlomených, špinavých, mastných zásuviek alebo zásuviek, ktoré vyšli zo svojich puzdier alebo zásuviek s nebezpečenstvom kontaktu s vodou. Tieto typy pripojení sa môžu prehrievať a spôsobiť požiar.
- Napájací kábel a hadice (ak sú) umiestnite tak, aby nespôsobovali riziko zakopnutia.
- Prenikanie vlhkosti a kvapalín do častí pod napätím alebo do napájacieho kábla môže spôsobiť skrat. Preto spotrebič nepoužívajte vo vlhkom prostredí ani v priestoroch, kde môže striekať voda (napr. v garáži, práčovni atď.) Ak je chladnička chladená vodou, odpojte ju a obráťte sa na autorizovaný servis.
- Nikdy nepripájajte chladničku k zariadeniam šetriacim energiu. Tieto systémy sú pre výrobok škodlivé.
- Pri demontáži krytu elektronickej dosky a zadného krytu kompresora (ak je namontovaný) hrozí nebezpečenstvo kontaktu s elektrickými časťami. Neodstraňujte kryt elektronic-

kej dosky a zadný kryt kompresora (ak je namontovaný). Riziko zásahu elektrickým prúdom!



1.7 Prevádzková bezpečnosť

- Na výrobok nikdy nepoužívajte chemické rozpúšťadlá. Tieto materiály predstavujú riziko výbuchu.
- V prípade poruchy výrobku ho odpojte zo zásuvky (alebo vypnite poistku, ku ktorej je pripojený) a neprevádzkujte ho až do jeho opravy autorizovaným servisom. Nebezpečenstvo úrazu elektrickým prúdom!
- Na výrobok ani do jeho blízkosti neumiestňujte otvorený oheň (zapálenú sviečku, cigaretu atď.) ani zdroje tepla (žehličku, varnú dosku, rúru atď.). Do blízkosti výrobku neumiestňujte horľavé/výbušné materiály...
- Nevyliezajte na výrobok. Riziko pádu a zranenia!
- Použitím ostrých a špicatých nástrojov nespôsobte poškodenie potrubí chladiaceho systému. Chladivo, ktoré sa v prípade prepichnutia plynových potrubí predĺžení potrubí alebo vrchných povrchových vrstiev

rozstrekne, môže spôsobiť podráždenie kože a poranenie očí.

- Nezasahujte do chladiaceho okruhu ani ho nepoškodzuje. Riziko výbuchu.
- Vo vnútri chladničiek/mrazničiek neumiestňujte a nepoužívajte elektrické spotrebiče, pokiaľ to neodporučí výrobca.
- Na urýchlenie odmrazovania nepoužívajte žiadne iné postupy ako sú tie, ktoré odporúča výrobca.
- Dbajte na to, aby ste si neprivrelí žiadnu časť rúk alebo tela do pohyblivých častí vo vnútri výrobku. Dávajte pozor, aby ste si nezasekli prsty medzi chladničku a jej dverami. Pri otváraní a zatváraní dverí buďte opatrní, ak sú v blízkosti deti.
- Nevkladajte do svojich úst zmrzlinu, kocky ľadu ani mrazené jedlo, po okamžitom výbere z mrazničky. Riziko omrzlín!
- Nedotýkajte sa vnútorných stien, kovových častí mrazničky ani potravín vo vnútri mrazničkya mokkými rukami. Riziko omrzlín!
- Do mraziacej priehradky nekladte plechovky na sódy alebo plechovky a fľaše, ktoré obsahujú tekutiny, ktoré môžu zamrznúť. Plechovky alebo fľaše môžu explodovať. Riziko poranenia a vecných škôd!
- V blízkosti chladničky nepoužívajte ani neumiestňujte materiály citlivé na teplotu, ako sú horľavé spreje, horľavé predmety, suchý ľad alebo iné chemické látky. Nebezpečenstvo požiaru a výbuchu!
- Vo vnútri produktu neskladujte výbušné materiály, ako sú aerosólové plechovky, s horľavými materiálmi.
- Neumiestňujte plechovky s tekutinami nad výrobok v otvorenom stave. Striekajúca voda na elektrické časti môže spôsobiť úraz elektrickým prúdom alebo požiar.
- Z dôvodu rizika rozbitia neukladajte v mraziacom priestore sklenené nádoby s tekutinou vo vnútri.
- Tento spotrebič nie je určený na skladovanie a chladenie liekov, krvnej plazmy, laboratórných prípravkov alebo podobných materiálov a výrobkov, na ktoré sa vzťahuje smernica o zdravotníckych výrobkoch.
- Ak sa výrobok nepoužíva na stanovený účel, môže spôsobiť poškodenie alebo poškodenie výrobkov uchovávaných vo vnútri.

- Ak je vaša chladnička vybavená modrým svetlom, nepozerajte sa na toto svetlo pomocou optických zariadení. Nepozerajte sa dlho priamo na UV LED svetlo. Ultrafialové lúče môžu spôsobiť namáhanie očí.
- Výrobok nenapĺňajte väčším množstvom obsahu, ako je jeho kapacita. Na urýchlenie odmrazovania nepoužívajte žiadne iné postupy ako sú tie, ktoré odporúča výrobca. Ak po otvorení dvierok obsah chladničky vypadne, môže dôjsť k zraneniu alebo poškodeniu. Podobné problémy sa tiež môžu vyskytnúť pri umiestnení predmetu na spotrebič.
- Uistite sa, že ste odstránili všetok ľad alebo vodu, ktoré sa mohli vyliať na zem, aby ste predišli zraneniam.
- Miesto stojanov / stojanov na fľaše vo dverách chladničky vymieňajte iba vtedy, keď sú stojany prázdne. Nebezpečenstvo úrazu!
- Na výrobok nekladte predmety, ktoré by mohli spadnúť alebo sa prevrátiť. Tieto predmety môžu spadnúť pri otváraní alebo zatváraní dverí a spôsobiť zranenia alebo materiálne škody.
- Na sklenené povrchy nevystavujte nadmerný tlak. Rozbité sklo môže spôsobiť zranenia alebo materiálne škody.
- V prípade výrobkov určených na použitie vzduchového filtra vo vnútri prístupného krytu ventilátora musí byť filter vždy v polohe, keď je chladnička v prevádzke.
- Nezakrývajte ventilátor (ak je k dispozícii) potravinami.
- Poškodené tesnenia by sa mali čo najskôr vymeniť.
- Váš výrobok môže mať špeciálne priehradky (priehradka na čerstvé potraviny, priehradka na nulové teploty atď.) Ak nie je v príslušnom návode na obsluhu výrobku uvedené inak, tieto priehradky možno odstrániť a výrobok možno používať s rovnakým výkonom.
- Chladiaci systém vo vašom spotrebiči obsahuje chladivo R600a. Typ chladiva použitého v spotrebiči je uvedený na typovom štítku. Tento plyn je horľavý. Z toho dôvodu pri manipulácii so spotrebičom buďte opatrní, aby ste nepoškodili chladiaci systém a potrubia. V prípade poškodenia potrubí;
 1. Nedotýkajte sa produktu ani napájacieho kábla,

2. Chráňte spotrebič pred potenciálnymi zdrojmi ohňa, ktoré môžu spôsobiť vzplanutie produktu.
3. Vetrajte priestor, kde je výrobok umiestnený. Nepoužívajte ventilátor.
4. Kontaktujte autorizovaný servis.

Pred likvidáciou starých spotrebičov, ktoré sa už nebudú ďalej používať:

1. Odpojte napájací kábel zo sieťovej zásuvky.
 2. Odrežte napájací kábel a vyberte ho zo spotrebiča spolu so zástrčkou.
 3. Nevyberajte stojany a zásuvky zo spotrebiča, aby ste zabránili vniknutiu detí do zariadenia.
 4. Odstráňte dvere.
 5. Spotrebič skladujte tak, aby sa nemohol prevrátiť.
 6. Nedovoľte deťom hrať sa so zošrotovaným spotrebičom.
 7. Ak je výrobok poškodený a zistíte únik plynu, držte sa ďalej od plynu. Plyn môže spôsobiť omrzliny, ak sa dostane do kontaktu s pokožkou.
- Nevyhadzujte spotrebič do ohňa. Nebezpečenstvo explózie.
 - Ak je vo dverách spotrebiča k dispozícii zámok, uchovávajte kľúč mimo dosahu detí.



1.8 Bezpečnosť skladovania potravín

Dbajte na nasledujúce upozornenia, aby ste zabránili znehodnoteniu potravín:

- Dlhodobé ponechanie otvorených dvierok môže spôsobiť zvýšenie teploty vo vnútri výrobku.
- Pravidelne čistite prístupné odtokové systémy, ktoré prichádzajú do styku s potravinami.
- Vyčistite nádrže na vodu, ktoré sa nepoužívali 48 hodín, a vodovodné systémy, ktoré sa nepoužívali viac ako 5 dní.
- Surové mäsové a rybie výrobky skladujte vo vhodných priehradkách v rámci výrobku. Preto nekvapká na iné potraviny ani s nimi neprichádza do kontaktu.
- Dvojhviezdičkové mraziace priehradky sa používajú na skladovanie vopred naplnených potravín, výrobu a skladovanie ľadu a zmrzliny.
- Priehradky s jednou, dvoma a tromi hviezdikami nie sú vhodné na zmrazovanie čerstvých potravín.
- Ak chladiaci výrobok zostal dlhší čas prázdny, vypnite ho, rozmrazte, vyčistite a vysušte, aby ste ochránili kryt výrobku.

- Po vložení potravín skontrolujte, či sú poklopy priehradky a najmä dvierka mrazničky správne zatvorené.
- Priečinkoch chladničky používajte na skladovanie čerstvých potravín a priečinkoch mrazničky na skladovanie mrazeného tovaru, zmrazovanie čerstvých potravín a prípravu kociek ľadu.
- V chladničke a mrazničke neskladujte potraviny bez riadneho utesnenia, aby ste zabránili priamemu kontaktu s vnútornými povrchmi.

1.9 Bezpečnosť údržby a čistenia

- Pred čistením alebo začatím údržby chladničku odpojte od elektrickej siete alebo vypnite poistku.
- Ak sa chystáte výrobok premiestniť na účely čistenia, neťahajte za dvere ani za kľučku dverí. Ak za kľučku ťaháte príliš silno, dvere môžu spôsobiť zranenie.
- Pod alebo za výrobok nekladte ruky, nohy ani kovové predmety. Môže dôjsť k zaseknutiu alebo akákoľvek ostrá hrana môže spôsobiť poranenie osôb.
- Vnútorný ani vonkajší povrch výrobku neumývajte tlakovým čističom, parou, striekaním vody ani liatím vody. Nebezpečenstvo úrazu elektrickým zásahom a ohňom.
- Pri čistení výrobku nepoužívajte ostré a abrazívne nástroje ani domáce čistiace prostriedky, saponáty, plyn, benzín, riedidlo, alkohol, lak a podobné látky. Čistiace a údržbárske prostriedky, ktoré nie sú škodlivé pre potraviny, používajte vo vnútri produktu.
- Nepoužívajte papierové utierky, kuchynské hubky ani iné tvrdé čistiace materiály.
- Nikdy nepoužívajte paru alebo čistiace prostriedky s parou pre čistenie spotrebiča a topenia ľadu vo vnútri. Para prichádza do styku s živými časťami chladničky a spôsobuje skrat alebo úraz elektrickým prúdom.
- Na urýchlenie procesu rozmrazovania nepoužívajte žiadne mechanické náradie ani iné náradie, ako sú odporúčané výrobcom.
- Dbajte na to, aby voda neprišla do styku s vetracími otvormi, elektronickými obvodmi alebo osvetlením produktu. V opač-

nom prípade môže dôjsť k požiaru alebo úrazu elektrickým prúdom.

- Použite čistú suchú handričku na utretie prachu alebo cudzích materiálov z koncoviek zástrčiek. Na čistenie zástrčky nepoužívajte navlhčenú handričku alebo látku. V opačnom prípade môže dôjsť k požiaru alebo úrazu elektrickým prúdom.

1.10 Osvetlenie

Pri výmene LED/žiarovky používanej na osvetlenie sa obráťte na autorizovaný servis.

1.11 Likvidácia starého produktu

Pri likvidácii starého výrobku postupujte podľa nižšie uvedených pokynov:

- Aby ste zabránili náhodnému zamknutiu detí do výrobku, ak je k dispozícii zámok dverí, deaktivujte ho.
- Striekajúca chladiaca kvapalina je škodlivá pre oči. Pri likvidácii výrobku nepoškodzujte žiadnu časť chladiaceho systému.
- Prehltnutie kompresorového oleja alebo jeho vniknutie do dýchacích ciest môže mať smrteľné následky.
- Chladiaci systém vášho výrobku obsahuje plyn R600a, ako je uvedené na typovom štítku. Tento plyn je horľavý. Nevyhadzujte spotrebič do ohňa. Nebezpečenstvo explózie!
- C - Pentán sa používa ako nadúvadlo v izolačnej pene a je to horľavá látka. Nevyhadzujte spotrebič do ohňa.

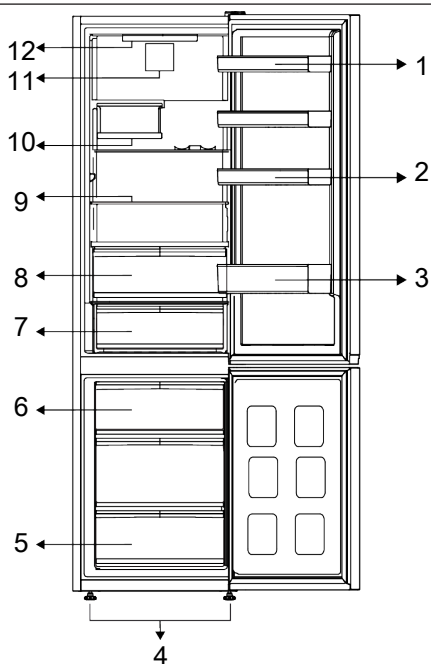

- | | |
|----------------------------------|--|
| 1 * Nastaviteľná dverová polička | 2 * Držiak na vajcia |
| 3 * Polica na fľaše | 4 * Nastaviteľné predné nohy |
| 5 * Mraziaci priestor | 6 * Držiak na ľad |
| 7 * Chladiaca zásuvka | 8 * Nádobna na ovocie a zeleninu (Crisper) |
| 9 * Nastaviteľné police | 10 * Skladací kôš na víno |
| 11 * Ventilátor | 12 * Osvetľovacia lampička |

***Voliteľné:** Obrázky v tejto užívateľskej príručke sú schematické a nemusia sa presne zhodovať s vaším produktom. Ak

vaš výrobok neobsahuje príslušné časti, tieto informácie sa vzťahujú na ostatné modely.

3 Inštalácia

 Najskôr si prečítajte časť „Bezpečnostné pokyny“!

3.1 Správne miesto pre inštaláciu

Pre inštaláciu spotrebiča sa obráťte na autorizovaný servis. Pre prípravu spotrebiča pre inštaláciu vyhľadajte informácie v užívateľskej príručke a uistite sa, že sú k dispozícii požadované elektrické a vodovodné

nástroje. Ak nie, pre usporiadanie týchto nástrojov podľa potreby sa obráťte na elektrikára a vodoinštalatéra.

 **VAROVANIE:** Výrobca nenesie žiadnu zodpovednosť za škody spôsobené prácou vykonanou neoprávnenými osobami.

**VAROVANIE:**

V priebehu inštalácie musí byť napájací kábel tohto výrobku odpojený. Ak tak neurobíte, môže to mať za následok smrť alebo vážne zranenie!

**VAROVANIE:**

Ak je rozpätie dverí príliš úzke pre prenesenie výrobku, odmontujte dvere a otočte produkt na bok, ak to nefunguje, obráťte sa na autorizovaný servis.

- Pre zabránenie vibráciám umiestnite výrobok na rovný povrch.
- Umiestnite výrobok aspoň 30 cm od radiátorov, pecí a podobných tepelných zdrojov a aspoň 5 cm od elektrických rúr.
- Nevystavujte výrobok priamemu slnečnému žiareniu alebo ho neponechávajte vo vlhkom prostredí.
- Neinštalujte výrobok v prostredí s teplotami pod -5°C .
- Váš výrobok pre svoje efektívne fungovanie vyžaduje dostatočnú cirkuláciu vzduchu. Ak sa výrobok umiestni do výklenku, nezabudnite medzi výrobkom a stropom, zadnou stenou a bočnými stenami ponechať voľný priestor najmenej 5 cm.
- Skontrolujte, či sa komponent na zaistenie voľného priestoru voči zadnej stene nachádza na svojom mieste (ak sa dodáva s výrobkom).
- Ak komponent nie je k dispozícii, alebo ak sa stratil či spadol, umiestnite výrobok tak, aby medzi zadnou stenou výrobkov a stenou miestnosti zostal voľný priestor najmenej 5 cm. Voľný priestor vzadu je dôležitý pre efektívnu prevádzku výrobku.

3.2 Pripojenie do elektrickej siete



Pre napájanie nepoužívajte predĺžovacie káble alebo rozdvojky.



Poškodený napájací kábel musí byť vymenený autorizovaným servisom.



Pri umiestnení dvoch chladničiek v priľahlej pozícii, medzi dvoma jednotkami nechajte vzdialenosť najmenej 4 cm.



Pred prepravou alebo používaním nikdy neotvárajte kryt riadiacej dosky na výrobku. Riziko úrazu elektrickým prúdom a požiaru!

- Naša spoločnosť nenesie zodpovednosť za prípadné škody vzniknuté v dôsledku použitia bez uzemnenia a bez pripojenia napájania v nesúlade s vnútroštátnymi predpismi.
- Zásuvka napájacieho kábla musí byť ľahko prístupná aj po inštalácii.
- Medzi zásuvkou a chladničkou nepoužívajte rozdvojku alebo predĺžovací kábel.

3.3 Pripevnenie plastových klinov

Kondenzátor chladničky sa nachádza v zadnej časti. Aby sa minimalizovala spotreba energie a zvýšila energetická účinnosť, horná a dolná časť kondenzátora sa musí stiahnuť dozadu a zaistiť tak, ako je znázornené na obrázku. Keď sa kondenzátor potiahne dozadu, konzoly sa zaistia a poloha kondenzátora sa zaistí.

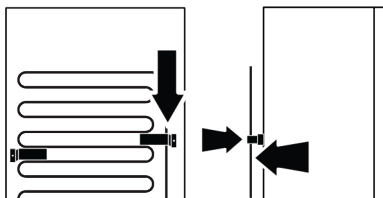

3.4 Nastavenie nožičiek

Ak výrobok nie je v rovnovážnej polohe, nastavte predné nastaviteľné nohy ich otáčaním smerom doprava alebo doľava.



Dávajte pritom pozor, aby ste si nezasekli ruku medzi výrobok a zem alebo medzi výrobok a nastavovanú nožičku. Nebezpečenstvo úrazu!

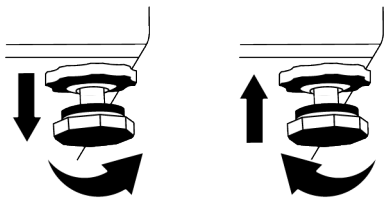

3.5 Výstraha pred horúcim povrchom

Bočné steny vášho produktu sú vybavené rúrkami chladenia, ktoré vylepšujú chladiaci systém. Cez tieto povrchy môže tiecť vysokotlaková kvapalina, ktorá môže spôsobiť ohrev bočných stien. Je to normálne a nevyžaduje to údržbu. Pri kontakte s týmito oblasťami buďte opatrní.

4 Prevádzka spotrebiča



Najskôr si prečítajte časť „Bezpečnostné pokyny“!

- Na urýchlenie procesu rozmrazovania nepoužívajte žiadne mechanické náradie ani iné náradie, ako sú odporúčané výrobcom.
- Nepoužívajte časti chladničky, ako sú dvere alebo zásuvky, ako podperu alebo stupienok. Môže to spôsobiť zakopnutie do produktu alebo poškodenie jeho komponentov.
- Výrobok sa používa iba na skladovanie potravín.

- Ak nebudete doma (napr. dovolenka) a nebudete dlhšiu dobu používať ľadmaticu alebo dávkovač vody, vypnite ventil vody. V opačnom prípade môže dôjsť k úniku vody.

Odpojenie výrobku od siete

- Ak výrobok nebudete dlhší čas používať, odpojte ho zo zásuvky.
- Odstráňte z neho jedlo, z dôvodu zabránenia vzniku zápachu,
- Počkejte, kým sa ľad roztopí, vyčistite interiér a nechajte ho vyschnúť, dvere nechajte otvorené, aby sa nepoškodili vnútorné plasty telesa.

5 Príprava



Najskôr si prečítajte časť „Bezpečnostné pokyny“!

5.1 Čo urobiť pre úsporu energie



Pripojenie výrobku k elektronickým systémom pre úsporu energie je škodlivé, pretože môže dôjsť k poškodeniu výrobku.

- Tento chladiaci spotrebič nie je určený na používanie ako vstavaný spotrebič.
- Nenechávajte dvere chladničky otvorené po dlhšiu dobu.
- Nevkladajte do chladničky horúce potraviny alebo nápoje.
- Nepreplňujte chladničku; blokovanie vnútorného toku vzduchu zníži chladiacu kapacitu.
- Pretože horúci a vlhký vzduch sa nedostane priamo do vášho výrobku, keď nie sú dveria zatvorené, výrobok sa optimalizuje v existujúcich podmienkach tak, aby jedlo vo vnútri bolo bezpečne chránené. Za týchto okolností budú funkcie a súčasti, ako sú kompresor, ventilátor, ohrievač, rozmrazovač, osvetlenie, displej atď., pracovať podľa potrieb s minimálnou spotrebou energie.
- V prípade, že je k dispozícii viacero možností, sklenené police musia byť umiestnené tak, aby neboli blokované výstupy vzduchu na zadnej stene a najlepšie tak, aby výstupy vzduchu zostali pod sklennou policou. Táto kombinácia môže pomôcť zlepšiť distribúciu vzduchu a energetickú účinnosť.

- Pri skladovaní dôrazne odporúčame použitie spodnej zásuvky.
- Na dosiahnutie optimálneho výkonu je možné použiť funkciu rýchleho zmrazenia (ak je k dispozícii), a to 24 hodín pred vložením čerstvých potravín do mrazničky.
- Vo väčšine prípadov stačí funkciu rýchleho zmrazovania 24 hodín po vložení čerstvých potravín do mrazničky. Po určitom čase sa funkcia rýchleho zmrazovania automaticky deaktivuje.
- **Upozornenie:** Pri zmrazovaní malého množstva potravín možno funkciu rýchleho zmrazovania po určitom čase deaktivovať, aby sa zabezpečila úspora energie.
- V závislosti na funkciách tohto výrobku; rozmrazovanie zmrazených potravín v chladnejšom priestore zaistí úsporu energie a zachovanie kvality potravín.
- Ak chcete do mraziaceho priestoru chladničky vložiť maximálne množstvo potravín, treba vybrať horné zásuvky a potraviny umiestniť na drôtené/sklenené police.
- Uistite sa, že potraviny nie sú v kontakte so snímačom teploty priestoru chladničky popísaného nižšie.

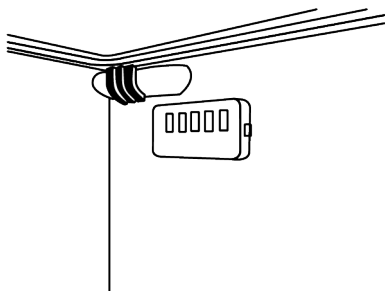

- V prípade ak sa dotýkajú čidla, môže sa zvýšiť spotreba energie zariadenia.
- Jedlo ukladajte pomocou použitia zásuviek v chladiacom priestore, s cieľom zabezpečenia úspory energie a ochrany potravín v lepších podmienkach.
- Balenia potravín nesmú byť v priamom kontakte so snímačom teploty umiestneným v mraziacom priestore.

5.2 Prvé uvedenie do prevádzky

Pred použitím chladničky sa uistite, že boli vykonané všetky nevyhnutné prípravy v súlade s pokynmi uvedenými v kapitolách "Bezpečnostné pokyny a Životné prostredie" a "Inštalácia".

- Pred použitím výrobku počkajte aspoň 2 hodiny, aby sa zabezpečila úplná účinnosť chladenia.
- Nechajte výrobok bežať bez vloženého jedla v jeho vnútri po dobu 6 hodín a neotvárajte dvere, ak to nie je nevyhnutné.
- Zmena teploty spôsobená otváraním a zatváraním dvierok počas používania výrobku môže bežne viesť ku kondenzácii na dverách/policiach a sklenených nádobách umiestnených vo výrobku.



Keď sa kompresor zapne, budete počuť zvuk. Je normálne, že výrobok vydáva hluk, aj keď kompresor nie je v prevádzke, pretože v chladiacom systéme sa môže stláčať kvapalina a plyn.



Je normálne, že sa predné hrany chladničky zohrejú. Tieto oblasti sú navrhnuté tak, aby sa zahrial, s cieľom zabránenia kondenzácie.



Pri niektorých modeloch sa panel indikátora automaticky vypne po 1 minúte po zatvorení dverí. Znovu sa aktivujú keď sa dvere otvoria alebo po stlačení tlačidla.

5.3 Klimatická trieda a definície

Pozrite si klimatickú triedu na typovom štítku zariadenia. Podľa klimatickej triedy sa na vaše zariadenie vzťahuje jedna z nasledujúcich informácií.

- **SN:** Dlhodobé mierne podnebie: Toto chladiace zariadenie je určené na používanie pri teplotách okolia od 10 °C do 32 °C.

- **N:** Mierne podnebie: Toto chladiace zariadenie je určené na používanie pri teplotách okolia od 16 °C do 32 °C.
- **ST:** Subtropické podnebie: Toto chladiace zariadenie je určené na používanie pri teplotách okolia od 16 °C do 38 °C.
- **T:** Tropické podnebie: Toto chladiace zariadenie je určené na používanie pri teplotách okolia od 16 °C do 43 °C.

6 Používanie vášho spotrebiča

6.1 Ovládací panel produktu

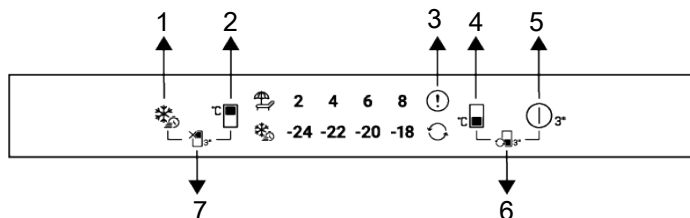

- | | |
|--|---|
| 1 Tlačidlo rýchleho zmrazenia | 2 Tlačidlo nastavenia teploty chladiaceho priestoru |
| 3 Kontrolka poruchového stavu | 4 Tlačidlo nastavenia teploty mraziacej časti |
| 5 Tlačidlo vypnutia produktu | 6 Tlačidlo premeny priehradky |
| 7 Funkcia Vypnutia chladiaceho priestoru (Dovolenka) | |



Najskôr si prečítajte časť „Bezpečnostné pokyny“.

Pri používaní chladničky vám budú pomáhať zvukové a vizuálne funkcie indikačného panela.

***Voliteľné:** Zobrazené funkcie sú voliteľné, môžu existovať rozdiely v tvare a umiestnení funkcií, ktoré sa nachádzajú na paneli indikátorov vášho spotrebiča.

1. Tlačidlo rýchleho zmrazenia

Keď stlačíte tlačidlo rýchleho zmrazenia, rozsvieti sa symbol rýchleho zmrazenia a aktivuje sa funkcia rýchleho zmrazenia. Teplota v mraziacom priestore je nastavená na -27 °C. Opätovným stlačením tlačidla funkciu zrušíte. Funkcia rýchleho zmrazenia sa po chvíli automaticky zruší. Pre zmrazenie veľkého množstva čerstvých po-

trávín, stlačte tlačidlo Rýchleho zmrazovania pred vložením potravín do mraziaceho priestoru.

2. Tlačidlo nastavenia teploty chladiaceho priestoru

Umožňuje nastavenie teploty pre oddelenie chladenia. Stlačením tlačidla môžete nastaviť teplotu v chladiacom priestore. Možnosť nastavenia na 8,6,4,2 °C.

3. Kontrolka poruchového stavu

Tento indikátor sa aktivuje, keď chladnička nechladí dostatočne alebo keď sa vyskytne chyba snímača. Indikátory teploty mrazničky a chladničky blikajú v určitých kombináciách. Informuje to servis o chybe, ktorá sa vyskytla. Keď naložíte teplé jedlo do mraziacej časti alebo ak ponecháte dvere otvorené dlhší čas, môže sa zobrazit výkrič-

ník. Nejde o chybu, toto varovanie sa odstráni, keď potraviny vychladnú alebo stlačíte ľubovoľné tlačidlo.

4. Tlačidlo nastavenia teploty mraziaceho priestoru

Nastavenie teploty sa vykonáva pre mraziaci priestor. Teplotu v priestore mrazičky stlačením tlačidla možno nastaviť na -18,-20,-22,-24 °C.

5. Tlačidlo vypnutia produktu

Po stlačení tohto tlačidla na 3 sekundy sa zariadenie prepne do vypnutého stavu. V tomto stave chladnička nevykonáva chladenie; po opätovnom stlačení tlačidla na 3 sekundy chladnička spustí normálnu prevádzku.

6. Tlačidlo výmeny priehradky

Stlačením tlačidla prestavenia oddielu na 3 sekundy možno nastaviť mraziaci oddiel ako chladiaci oddiel, uzavretý oddiel alebo mraziaci oddiel.

Pri prevádzke ako mrazička svieti zvolená hodnota teploty mraziaceho oddielu a symbol konverzie je vypnutý.

Pri prevádzke ako chladiaci oddiel sú všetky kontrolky pre hodnoty teploty mraziaceho oddielu vypnuté a svieti symbol konverzie. Oddelenie funguje ako chladnička.

Keď je mraziaci oddiel vypnutý, všetky kontrolky pre hodnoty teploty mraziaceho oddielu sú vypnuté a symbol konverzie nesvieti. Pri tejto voľbe sa v oddelení nenachádzajú žiadne potraviny.

7. Funkcia Vypnutia chladiaceho priestoru (Dovolenka)

Stlačením tlačidla na 3 sekundy aktivujete funkciu dovolenky. Je aktivovaný prázdny režim a symbol dovolenky () svieti. Všetky ikony na indikátore teploty chladiaceho priestoru sa vypnú a chladiaci priestor nevykonáva aktívne chladenie. Keď je táto funkcia aktivovaná, neodporúča sa ukladať potraviny do chladiaceho priestoru. Ostatné priehradky sa naďalej chladia podľa nastavenej teploty. Opätovným stlačením tlačidla na 3 sekundy túto funkciu zrušíte.

6.1.1 High Temperature Alarm - Alarm vysokej teploty

Na displeji chladničky blikajú nastavené hodnoty "-.-" a spustí sa alarm, ak je mraziaci priestor príliš teplý. K tomu môže dôjsť, ak sa teplota mrazičky zvýši v dôsledku výpadku elektrického prúdu. Najvyššia teplota v priestore mrazičky sa zobrazuje, kým nestlačíte akékoľvek tlačidlo. "Ak má displej elektronickú obrazovku, zobrazí sa najvyššia skutočne dosiahnutá teplota." Ak nie, bliká iba "-.-" a aktivujú sa zvuky. Ak chcete deaktivovať alarm, stlačte ľubovoľné tlačidlo displeja.

VAROVANIE



Teplotu možno nastaviť v rozmedzí 1-8 °C pre chladiaci priestor a v rozmedzí -24 až -15 °C pre mraziaci priestor. Nastaviteľné hodnoty teploty sa môžu líšiť za predpokladu, že sú v týchto rozsahoch podľa špecifikácií výrobcu.

6.2 Ukladanie potravín v chladiacom priestore

Ukladanie potravín v chladiacom priestore

- Ak sa dvere priehradky často otvárajú a zatvárajú a zostávajú dlho otvorené, teplota v priehradke sa výrazne zvýši, čo môže znížiť životnosť potravín a spôsobiť ich znehodnotenie.
- Aby nedošlo k zmene zápachu a chuti, potraviny by sa mali skladovať v uzavretých nádobách.
- V chladničke neskladujte príliš veľa potravín. Ak chcete dosiahnuť lepšie a homogénnejšie chladenie, umiestnite potraviny oddelene tak, aby nimi mohol prúdiť studený vzduch.
- Zabezpečte prúdenie vzduchu ponechaním priestoru medzi potravinami a vnútornou stenou. Ak potraviny opriete o zadnú stenu, môžu zamrznúť.
- Uvarené teplé jedlá pred uložením do chladničky schladte na izbovú teplotu. Potom môžete vlašný pokrm umiestniť do spodných políc chladničky. Vlašnú stravu neumiestňujte do blízkosti potravín, ktoré sa môžu ľahko pokaziť.
- Dávajte pozor najmä na to, aby ste nemešali potraviny predávané ako mrazené s čerstvými potravinami.
- Mrazené potraviny rozmrazujte v priehradke pre čerstvé potraviny. Týmto spôsobom môžete chladiť priehradku na čerstvé potraviny pomocou mrazených potravín a šetriť energiu.
- Skladovanie nezrelého tropického ovocia (mango, melóny, papája, banány, ananás) v chladničke môže urýchliť proces dozrievania. To sa neodporúča, pretože to spôsobí skrátenie času skladovania.
- Cibulu, cesnak, zázvor a inú koreňovú zeleninu skladujte v tmavých a chladných priestoroch, nie v chladničke.
- Ak zistíte, že sa v chladničke pokazila nejaká potravina, vyhodte ju a vyčistite príslušenstvo, ktoré s ňou prišlo do kontaktu.
- Aby ste jedlá, ako sú polievky a dusené jedlá, ktoré sa varia vo veľkých hrncoch, rýchlo ochladili, môžete ich dať do chladničky tak, že ich rozdélite do vlastných plytkých nádob.
- Neumiestňujte nebalené potraviny do blízkosti vajec.
- Ovocie a zeleninu skladujte oddelene a jednotlivé druhy skladujte spolu (napríklad jablká s jablkami, mrkvu s mrkvou).
- Zelenú zeleninu vyberte z plastového vrečka a po zabalení do papierového uteráka alebo sušiackej utierky ju vložte do chladničky. Ak tento typ potravín pred uložením do chladničky umyjete, nezabudnite ich vysušiť.
- Vlhké prostredie a zároveň prúdenie vzduchu vytvoríte tak, že ovocie a zeleninu, ktoré sú náchylné na vysychanie, budete uchovávať v perforovaných alebo neuzavretých plastových vreckách.
- Ak je váš výrobok (v tabuľke odporúčaných nastavených hodnôt) nastavený na uvedené nastavené hodnoty, potraviny si okrem prípadov, keď sú v prostredí extrémne okolnosti, zachovávajú svoju čerstvosť dlhší čas v priechniku pre čerstvé výrobky aj v priechniku mrazničky.

Ukladajte potraviny na rôzne miesta podľa ich vlastností:	
Potraviny	Miesto
Vajce	Dverová polica
Mliečne výrobky (maslo, syr)	Ak je k dispozícii, priehradka s nulovým stupňom (pre raňajky)
Ovocie, zelenina a zeleň	Priehradka na ovocie a zeleninu, nádoba na ovocie a zeleninu (Crisper) alebo Priehradka EverFresh+ (ak je k dispozícii)

Ukladajte potraviny na rôzne miesta podľa ich vlastností:

Potraviny	Miesto
Čerstvé mäso, hydina, ryby, klobásy atď. Varené potraviny	Ak je k dispozícii, priehradka s nulovým stupňom (pre raňajky)
Potraviny pripravené na podávanie, balené výrobky, konzervované potraviny a uhorky	Horné police alebo dverová polica
Nápoje, fľaše, korenie a občerstvenie	Dverová polica

Ukladanie potravín v mraziacom priestore

- Funkciu rýchleho zmrazovania môžete aktivovať 4-6 hodín pred funkciou zmrazovania a vykonať rýchlejšie chladenie.
- Teplé pokrmy pred vložením do mraziaceho priestoru zohrejte na izbovú teplotu.
- Potraviny, ktoré sa majú zmraziť, rozdeľte na porcie s veľkosťou, ktorá je možné konzumovať, a zmrazte ich v samostatných balíčkoch.
- Pred vložením potravín do mrazničky sa odporúča ich zabalenie.
- Aby ste zabránili uplynutiu doby skladovania, napíšte na obal dátum, čas a názov výrobku podľa doby skladovania rôznych potravín.
- Potraviny, ktoré ste rozmrazili, rýchlo skonzumujte. Rozmrazené potraviny sa nedajú znova zmraziť, pokiaľ nie sú tepelne spracované. Po rozmrazení nie je bezpečné konzumovať opätovne zmrazené čerstvé potraviny bez tepelnej úpravy.
- Pri zmrazovaní čerstvých potravín ich nedávajte do kontaktu s už zmrazenými potravinami. V opačnom prípade sa zmrazené potraviny rozmrazia.

Skladovanie potravín, ktoré sa predávajú mrazené

- Pokiaľ ide o čas, počas ktorého musíte potraviny skladovať, vždy sa riadte pokynmi výrobcu. Neprekračujte čas uvedený v týchto pokynoch!

- V záujme ochrany kvality potravín dodržiavajte čo najkratší časový interval medzi nákupnou transakciou a skladovaním.
- Kupujte mrazené potraviny, ktoré sú skladované pri teplote -18 °C alebo nižšej.
- Vyhnite sa nákupu potravín, ktorých obaly sú pokryté ľadom atď. To znamená, že výrobok mohol byť čiastočne rozmrazený a znovu zmrazený. Teplota ovplyvňuje kvalitu potravín.
- Neprekračujte čas skladovania odporúčaný výrobcem potraviny. Z mrazničky vyberte len toľko potravín, koľko potrebujete.
- Ak je váš výrobok (v tabuľke odporúčania nastavených hodnôt) nastavený na uvedené nastavené hodnoty, potraviny si okrem prípadov, keď sú v prostredí extrémne okolnosti, zachovávajú svoju čerstvosť dlhší čas v priechniku pre čerstvé výrobky aj v priechniku mrazničky.
- Ak je priehradka na čerstvé potraviny nastavená na nižšiu teplotu, čerstvé ovocie a zelenina môžu byť čiastočne zmrazené.
- Dvojhviezdičkové priehradky sú vhodné na predmrazené potraviny. Možno v nich skladovať zmrzlinu a kocky ľadu.
- Nezmrazujte potraviny v priehradkách s jednou, dvoma a tromi hviezdikami.

Mäso a ryby		Príprava	Najdlhšia doba skladovania (mesiace)	
Mäsové výrobky	Tefacina	Steak	Nakrájajte ich o hrúbke 2 cm a položte medzi ne fóliu alebo ich pevne obalte strečovou fóliou	6-8
		Vyprážanie	Zabaľte kusy mäsa alebo ich pevne obalte strečovou fóliou	6-8
		Kocky	Na malé kusy	6-8
		Rezne, kotlety	Umiestnením fólie medzi nakrájané plátky alebo ich pevne obalte strečovou fóliou	6-8
	Ovčie mäso	Kotlety	Umiestnením fólie medzi kusy mäsa alebo ich osobitne obalte strečovou fóliou	4-8
		Vyprážanie	Zabaľte kusy mäsa alebo ich pevne obalte strečovou fóliou	4-8
		Kocky	Zabaľte mleté mäso do mraziaceho vrečka, alebo ho pevne obalte strečovou fóliou	4-8
	Hovädzie mäso	Vyprážanie	Zabaľte kusy mäsa alebo ich pevne obalte strečovou fóliou	8-12
		Steak	Nakrájajte ich o hrúbke 2 cm a položte medzi ne fóliu alebo ich pevne obalte strečovou fóliou	8-12
		Kocky	Na malé kusy	8-12
		Varené mäso	Zabaľte ho v malých kúskoch do vrečka na mrazenie	8-12
	Mleté mäso	Bez korenín, v plochých vreciach	1-3	
	Droby (kusy)	V kúskoch	1-3	
	Fermentovaná klobása - saláma	Je potrebné ich zabaliť, aj keď majú vlastný obal.	1-3	
	Šunka	Umiestnením fólie medzi nakrájané plátky	2-3	
Hydina a divina	Kuracie a morčacie mäso	Zabalením do fólie	4-6	
	Hus	Zabalením do fólie (porcie by nemali presiahnuť 2,5 kg)	4-6	
	Kačica	Zabalením do fólie (porcie by nemali presiahnuť 2,5 kg)	4-6	
	Jeleň, králik, srnka	Zabalením do fólie (porcie by nemali presiahnuť 2,5 kg a ich kosti musia byť oddelené)	6-8	
Ryby a morské plody	Sladkovodné ryby (pstruh, kapor, žeriav, sumec)	Po dôkladnom vyčistení vnútorností a šupín ich umyte a vysušte a v prípade potreby im odrežte chvostové a hlavové časti.	2	
	Chudé ryby (morský vlk, kalkan veľký, morský jazyk)		4-6	
	Mastné ryby (bonito, makrela, lufara, parma, sardely)		2-4	
	Mäkkýše		Vyčistené a vo vreciach	4-6
	Kaviár		Vo vlastnom obale, v hliníkových alebo plastových nádobách	2-3

"Čas skladovania uvedený v tabuľke je založený na skladovacej teplote -18 °C."

Ovocie a zelenina	Príprava	Najdlhšia doba skladovania (mesiace)
Fazuľa	Po umytí a nakrájaní na malé kúsky šokovým varom po dobu 3 minúty	10-13
Zelený hrach	Po vylúpení a umytí šokovým varom 2 minúty	10-12
Kapusta	Po vyčistení šokovým varom 1 - 2 minúty	6-8
Mrkva	Po umytí a nakrájaní na malé kúsky šokovým varom po dobu 3-4 minúty	12
Čierne korenie	Po odrezaní stonky, rozdelením na dve časti a oddelením semien varením po dobu 2 - 3 minúty	8-10
Špenát	Po umytí a očistení šokovým varom 2 minúty	6-9
Pór	Po nasekaní a vyčistení šokovým varom 5 minút	6-8
Karfiol	Po oddelení listov a nakrájaní jadra na kúsky šokovým varom v troche citrónovej vody po dobu 3 - 5 minút	10-12
Baklažán	Po umytí a nakrájaní na 2 cm kúsky šokovým varom po dobu 4 minúty	10-12
Tekvica	Po umytí a nakrájaní na 2 cm kúsky šokovým varom po dobu 2- 3 minúty	8-10
Hríby	Zľahka popražíme na oleji a vytlačíme na ňom citrón	2-3
Kukurica	Očistením a zabalením ako šúlok alebo zrno	12
Jablká a hrušky	Po očistení a nakrájaní šokovým varom po dobu 2-3 minúty	8-10
Marhule a broskyne	Rozdelíme na polovicu a vyberieme kôstky	4-6
Jahody a maliny	Po umytí a olúpaní	8-12
Pečené ovocie	Pridaním 10% cukru do nádob	12
Slivky, čerešne, višne	Po umytí a odstránení stopiek	8-12

"Čas skladovania uvedený v tabuľke je založený na skladovacej teplote -18 °C."

Mliečne výrobky	Príprava	Najdlhšia doba skladovania (mesiace)	Podmienky skladovania
Syr (okrem syra feta)	Umiestnením fólie medzi nakrájané plátky	6-8	Môže byť ponechaný v pôvodnom obale na krátkodobé uskladnenie. Na dlhodobé skladovanie zabaľte do alobalu alebo plastovej fólie.
Maslo, margarín	Vo vlastnom obale	6	Vo vlastnom obale alebo v plastových nádobách

"Čas skladovania uvedený v tabuľke je založený na skladovacej teplote -18 °C."

"Množstvo čerstvých potravín, ktoré je možné zmraziť na určitý čas, je uvedené na typovom štítku."

Mraziaci priestor Nastavenie	Chladiaci priestor Nastavenie	Poznámky
-20°C	4°C	Toto je predvolené, odporúčané nastavenie. Toto nastavenie sa odporúča, ak je teplota okolia nižšia ako 30°C.

Rýchle mrazenie

1. Pred vložením čerstvých potravín aktivujte funkciu rýchleho zmrazenia 24 hodín
2. Po 24 hodinách od stlačenia tlačidla umiestnite potraviny, ktoré chcete zamraziť, na druhú policu s vyššou mraziacou kapacitou.
3. Po aktivácii funkcie rýchleho zmrazenia sa po určitom čase automaticky zruší.

Podrobnosti o mrazničke

Podľa noriem IEC 62552, mraznička musí mať schopnosť zmraziť 4,5 kg potravín na teplotu -18°C alebo nižšiu pri izbovej teplote 25°C za 24 hodín na každých 100 litrov objemu mraziaceho priestoru.

Potraviny môžu byť zachované po dlhšiu dobu iba pri teplote do teploty -18°C.

Potraviny môžete udržiavať čerstvé po dobu niekoľkých mesiacov (v mrazničke na alebo pod teplotou -18°C).

Potraviny ktoré majú byť zmrazené nesmú prísť do kontaktu s už zmrazenými potravinami vo vnútri mrazničky z dôvodu zabránenia ich čiastočnému rozmrazeniu.

Zeleninu uvarite a vodu odfiltrujte pre predĺženie doby zmrazeného skladovania. Po filtrácii dajte jedlo do vzduchotesných balení a umiestnite ho v mrazničke. Banány, paradajky, hlávkový šalát, zeler, varené vajcia, zemiaky a podobné potraviny nezmrázajte. V prípade, že sú tieto potraviny zmrazené, negatívne to ovplyvní len ich výživové hodnoty a konzumné vlastnosti. Nejedná sa o hnilobu, ktorá by ohrozovala ľudské zdravie.

Umiestnenie potravín

Police v mraziacom priestore:Rôzne mrazené potraviny ako mäso, ryby, zmrzlina, zelenina atď.

Police v chladiacom priestore:Potraviny vo vnútri hrncov, tanier s uzáverom a obaly s uzáverom, vajcia (v uzavretom obale)

Poličky na dverách chladiaceho priestoru:Malé a balené potraviny alebo nápoje

Crisper:Zelenina a ovocie

Priehradka na čerstvé potraviny:Lahôdky (raňajky, mäsové výrobky spotrebované v krátkom čase)

6.3 Nádoba na ovocie a zeleninu

Nádoba na ovocie a zeleninu (Crisper) je navrhnutá tak, aby udržiavala zeleninu čerstvú vďaka zachovaniu jej vlhkosti. Za týmto účelom je celková cirkulácia chladného vzduchu v Nádobe na ovocie a zeleninu (Crisper) intenzívnejšia. Skladujte ovocie a zeleninu v tomto priestore. Udržujte zelené, listnaté zeleniny a ovocie oddelene, aby sa predĺžila ich životnosť.

6.4 Oblasť chladiaceho priestoru mliečnych výrobkov

Chladiaca zásuvka

V Chladiacej zásuvke je možné dosiahnuť nižšie teploty. Túto zásuvku používajte na lahôdkárske výrobky (salámy, klobásy atď.) a mliečne výrobky, ktoré si vyžadujú chladnejšie skladovacie podmienky, alebo na mäso, kuracie mäso alebo ryby, ktoré sa majú rýchlo spotrebovať. V tejto zásuvke nie je vhodné skladovať ovocie a zeleninu.

6.5 Obrátenie strany otvárania dverí

Strana otvárania dverí chladničky môže byť otočená podľa miesta, na ktoré ju umiestnite. Ak to potrebujete urobiť, vždy zavolajte najbližší autorizovaný servis.

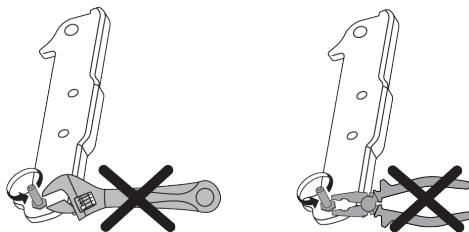

6.6 Upozornenie na otvorené dvere

Systém upozornenia na otvorené dvere chladničky sa môže líšiť v závislosti od modelu.

Verzia 1;

Ak dvere výrobku zostanú otvorené určitý čas (od 60 s do 120 s), zaznie zvukový výstražný signál; v závislosti od modelu výrobku sa môže zobraziť aj vizuálny výstražný signál (svetelný záblesk). Ak zatvoríte dvere zariadenia alebo stlačíte tlačidlo na obrazovke zariadenia, ak také je, výstražný zvuk sa zastaví.

Verzia 2;

Ak dvere zariadenia zostanú otvorené určitý čas (od 60 s do 120 s), zaznie upozornenie na otvorené dvere. Upozornenie na otvorené dvere sa ozýva postupne. Najprv sa spustí zvukové varovanie. Ak dvere stále nie sú zatvorené, po 4 minútach sa aktivuje vizuálne upozornenie (svetelný záblesk). Upozornenie na otvorené dvere sa oneskorí o určitý čas (od 60 s do 120 s), keď sa stlačí ľubovoľné tlačidlo na obrazovke produktu, ak také je. Potom sa proces začne odznova. Keď sú dvere zariadenia zatvorené, upozornenie na otvorené dvere sa zruší.

6.7 Skladací stojan na víno

V prípade potreby umožňuje používateľovi uložiť fľaše s vínom. Ak chcete použiť časť stojana, uchopte plastovú časť a jemne ju stiahnite. Teraz môžete používať skladací stojan na víno.

 Na skladací stojan na víno sa odporúča uložiť maximálne 2 fľaše vína.

7 Údržba a čistenie

 **VAROVANIE:** Najskôr si prečítajte časť „Bezpečnostné pokyny“.

 **VAROVANIE:** Pred čistením chladničky ju odpojte zo siete alebo vypnite poistku, ku ktorej je pripojená.

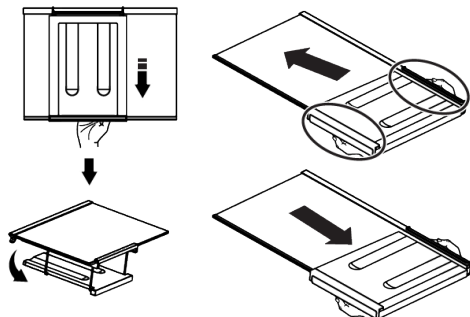

Ak chcete stojan na víno poskladať, najprv vyberte sklenenú policu z chladničky. Umiestnite ho na sklenenú policu tak, že plastovú časť pretlačíte cez predné a zadné drážky, ako je znázornené na obrázku. Výrobok bude pripravený na použitie so skladacím stojanom na víno.

Ak chcete skladací stojan na víno vybrať z chladničky, najprv odstráňte sklenený kryt. Potom uchopte plastovú časť a potiahnite ju ľubovoľným smerom. V prípade potreby môžete teraz výrobok používať bez skladacieho stojana na víno.

6.8 Výmena osvetľovacej lampy

Pri výmene žiarovky/LED, ktorá sa používa na osvetlenie v chladničke, zavolajte autorizovaný servis.

Lampa/y, použité v tomto zariadení nie je možné použiť pre osvetlenie domu. Účel použitia tohto svetla je pomôcť užívateľovi umiestniť potraviny do chladničky / mrazničky bezpečne a pohodlne.

Pod chladničku ani medzi chladničku a podlahu zo žiadneho dôvodu nedávajte ruky, nohy ani kovové predmety. Môže dôjsť k zaseknutiu alebo akákoľvek ostrá hrana môže spôsobiť poranenie osôb.

- Na čistenie produktu nepoužívajte ostré ani drsné nástroje. Nepoužívajte materiály, ako sú čistiace prostriedky pre domácnosť, mydlo, čistiace prostriedky, plyn, benzín, riedidlo, alkohol, vosk atď.

- Prach sa musí z ventilačnej mriežky na zadnej strane produktu odstrániť najmenej raz ročne (bez otvorenia krytu). Výrobok čistíte suchou handričkou.
- Dávajte pozor, aby sa voda nedostala do krytu lampy a iných elektrických častí.
- Očistíte dvere pomocou vlhkej handričky. Odstráňte všetok obsah, aby ste odstránili dvere a poličky. Zdvihnutím nahor vyberte poličky vo dverách. Vyčistíte a osušte police, potom ich umiestnite späť na ich miesto zasunutím zhora.
- Nepoužívajte chlórovanú vodu alebo čistiace prostriedky na vonkajšom povrchu a pochrómovaných častiach výrobku. Chlór môže na takých kovových povrchoch spôsobiť koróziu.
- Nepoužívajte ostré a abrazívne nástroje, mydlo, prostriedky na čistenie domácnosti, čistiace prostriedky, plyn, benzín, laky a podobné látky, aby ste zabránili deformácii a odstráneniu odtlačkov na plastovej časti. Na čistenie použite teplú vodu a mäkkú handričku a usušte do sucha.
- Na výrobkoch bez funkcie No-Frost sa môžu na zadnej stene chladiaceho priestoru nachádzať kvapky vody a námraza až do hrúbky prsta. Nečistite a nikdy nenanášajte oleje ani podobné materiály.
- Na čistenie vonkajšieho povrchu výrobku používajte iba mierne navlhčenú handričku z mikrovlákna. Špongie a iné druhy čistiacich odevov môžu spôsobiť škrabance.
- Ak chcete počas čistenia vnútorného povrchu výrobku vyčistiť všetky odnímateľné komponenty, umyte tieto komponenty

slabým roztokom pozostávajúcim z mydla, vody a uhličitanu. Umyte a dôkladne osušte. Zabráňte kontaktu vody s prvkami osvetlenia a ovládacieho panela.



POZOR:

Na žiadny vnútorný povrch nepoužívajte ocot, lieh alebo iné čistiace prostriedky na báze alkoholu.

Vonkajšie povrchy z nehrdzavejúcej ocele

Na nehrdzavejúcu oceľ použite neabrazívny čistiaci prostriedok a naneste ho mäkkou handričkou, ktorá nepúšťa vlákna. Pre leštenie, povrch jemne utrite handričkou z mikrovlákna navlhčenou vo vode a použite suchú jeleniu kožu. Vždy sledujte žily nehrdzavejúcej ocele.

Predchádzanie zápachom

Výrobok je vyrobený bez akýchkoľvek pachových látok. Nesprávne skladovanie potravín a nesprávne čistenie vnútorných povrchov však môžu viesť k zápachu.

- Aby k tomu nedošlo, očistíte vnútro so sódovou vodou každých 15 dní.
- Potraviny uchovávať v uzavretých nádobách, pretože mikroorganizmy vznikajúce z potravín uchovávaných v neuzavretých nádobách spôsobujú nepríjemný zápach.
- Nenechávajú potraviny so zašlým dátumom spotreby a pokazené potraviny v chladničke.

Ochrana plastových povrchov

Olej vytečený na plastové povrchy môže poškodiť povrch a musí byť ihneď umytý teplou vodou.

8 Odstraňovanie problémov



Najskôr si prečítajte časť „Bezpečnostné pokyny“!

Než sa obrátite na servis, pozrite si nasledujúci zoznam. Môže Vám to ušetriť čas aj peniaze. Tento zoznam obsahuje časté sťažnosti, ktoré nie sú spojené s chybným spracovaním alebo poškodením materiálu.

Niektoré funkcie uvedené v tomto dokumente sa nemusia vzťahovať na váš produkt.

POZOR: Ak problém pretrváva aj po vykonaní pokynov v tejto časti, obráťte sa na svojho predajcu alebo na autorizovaný servis. Nepokúšajte sa opraviť produkt.

Chladnička nefunguje.

- Zástrčka nie je úplne nasadená. >>> Zapojte ju úplne do zásuvky.
- Poistka pripojená do zásuvky ktorá napája produkt alebo hlavná poistka je spálená. >>> Skontrolujte poistku.

Kondenzácia na bočnej stene chladiaceho priestoru (MULTI ZÓNA, CHLADIACA, KONTROLNÁ a FLEXI ZÓNA).

- Dvere sa otvárajú príliš často. >>> Dbajte na to, aby ste dvere výrobku neotvárali príliš často.
- Prostredie je príliš vlhké. >>> Neinštalujte výrobok vo vlhkom prostredí.
- Potraviny obsahujúce tekutiny sú uchovávané v neuzavretých nádobách. >>> Uchovávajte potraviny, ktoré obsahujú tekutiny v uzavretých nádobách.
- Dvere výrobku boli ponechané otvorené. >>> Nenechávajte dvere chladničky otvorené po dlhšiu dobu.
- Termostat je nastavený na veľmi nízku teplotu. >>> Nastavte termostat na vhodnú teplotu.

Kompresor nepracuje.

- V prípade náhleho výpadku prúdu alebo vytiahnutia napájacieho kábla a po jeho opätovnom pripojení tlak plynu v chladiacom systéme výrobku nie je vyvážený, čo spustí tepelný istič kompresora. Produkt sa reštartuje po približne 6 minútach. Keď sa výrobok po uplynutí tejto doby nereštartuje, obráťte sa na servis.
- Je aktívne rozmrazovanie. >>> To je normálne pre chladničku s plne automatickým rozmrazovaním. Odmrazovania sa vykonáva pravidelne.
- Produkt nie je zapojený do elektrickej siete >>> Uistite sa, že napájací kábel je zapojený.
- Nastavenie teploty je nesprávne. >>> Zvoľte zodpovedajúce nastavenie teploty.
- Nie je prúd. >>> Produkt bude naďalej fungovať normálne po obnovení napájania.

Prevádzkový hluk chladničky sa pri používaní zvyšuje.

- Prevádzkové výsledky tohto výrobku sa môžu líšiť v závislosti na zmenách teploty okolitého prostredia. To je normálne a nejedná sa o závalu.

Chladnička beží príliš často alebo príliš dlho.

- Nový výrobok môže byť väčší ako ten predchádzajúci. Väčšia výrobky budú pracovať po dlhšiu dobu.
- Teplota v miestnosti môže byť vysoká. >>> Výrobok bude v miestnosti s vyššou teplotou spustený po dlhšiu dobu.
- Výrobok mohol byť zapojený len nedávno alebo v ňom boli umiestnené nové položky potravín. >>> Výrobok dosiahne nastavenú teplotu dlhšie, keď bol len práve zapojený alebo doň boli umiestnené nové potraviny. To je normálne.
- Do výrobku bolo v poslednej dobe umiestnené veľké množstvo teplého jedla. >>> Nepokladajte horúce jedlo do výrobku.
- Dvere boli často otvorené alebo zostali otvorené po dlhšiu dobu. >>> Teplý vzduch pohybujúce sa vo vnútri spôsobí, že výrobok bude v prevádzke dlhšie. Neotvárajte dvere chladničky príliš často.
- Dvere mrazničky alebo chladničky mohli zostať pootvorené. >>> Skontrolujte, či sú dvere úplne zatvorené.
- Výrobok môže byť nastavený na príliš nízku teplotu. >>> Nastavte teplotu na vyšší stupeň a počkajte, až výrobok dosiahne nastavenú teplotu.
- Podložky dvier chladničky alebo mrazničky môžu byť špinavé, opotrebované, rozbité alebo nesprávne nasadené. >>> Vyčistite alebo vymeňte tesnenie. Poškodené / roztrhané podložky dverí spôsobia, že výrobok bude bežať dlhšiu dobu pre zachovanie aktuálnej teploty.

Teplota mrazenia je veľmi nízka, ale teplota chladiča je dostačujúca.

- Teplota priestoru mrazničky je nastavená na veľmi nízky stupeň. >>> Nastavte teplotu v mrazničke na vyšší stupeň a znovu skontrolujte.

Teplota chladenia je veľmi nízka, ale teplota mrazničky je dostačujúca.

- Teplota priestoru chladničky je nastavená na veľmi nízky stupeň. >>> Nastavte teplotu v chladničke na vyšší stupeň a znovu skontrolujte.

Potraviny uchovávané v chladnejších zásuviek priestorov sú zmrazené.

- Teplota priestoru chladničky je nastavená na veľmi nízky stupeň. >>> Nastavte teplotu v chladničke na vyšší stupeň a znovu skontrolujte.

Teplota v chladničke alebo v mrazničke je príliš vysoká.

- Teplota priestoru chladničky je nastavená na veľmi vysoký stupeň. >>> Nastavenie teploty chladiaceho priestoru má vplyv na teplotu v mraziacom priestore. Počkajte, až teplota príslušných častí dosiahne dostatočnú úroveň zmenou teploty chladiaceho alebo mraziaceho priestoru.
- Dvere boli často otvorené alebo zostali otvorené po dlhšiu dobu. >>> Neotvárajte dvere chladničky príliš často.
- Dvere môžu byť pootvorené. >>> Úplne zatvorte dvere.
- Výrobok mohol byť zapojený len nedávno alebo v ňom boli umiestnené nové položky potravín. >>> To je normálne. Výrobok dosiahne nastavenú teplotu dlhšie, keď bol len práve zapojený alebo doň boli umiestnené nové potraviny.
- Do výrobku bolo v poslednej dobe umiestnené veľké množstvo teplého jedla. >>> Nepokladajte horúce jedlo do výrobku.

Trasie sa alebo vydáva hluk.

- Povrch nie je rovný alebo odolný >>> Ak sa výrobok pri pomalom pohybe trasie, upravte stojany, aby ste výrobok vyvážili. >>> Uistite sa tiež, že podlaha je dostatočne odolná k tomu, aby uniesla produkt.
- Všetky položky umiestnené na výrobku môže spôsobiť hluk. >>> Odstráňte všetky položky umiestnené na výrobku.
- Výrobok vytvára hluk tečúcej, striekajúcej kvapaliny a pod.

- Princíp fungovania tohto výrobku je založený na toku kvapalín a plynu. >>> To je normálne a nejedná sa o závalu.

Z výrobku znie zvuk ako vanúci vietor.

- Výrobok pre proces chladenia používa ventilátor. To je normálne a nejedná sa o závalu.

Na vnútorných stenách výrobku sa vytvoril kondenzát.

- Horúce alebo vlhké počasie zvýši námrazu a kondenzáciu. To je normálne a nejedná sa o závalu.
- Dvere boli často otvorené alebo zostali otvorené po dlhšiu dobu. >>> Neotvárajte dvere príliš často, ak zostali otvorené, zatvorte ich.
- Dvere môžu byť pootvorené. >>> Úplne zatvorte dvere.

Vytvára sa kondenzát na vonkajšej strane výrobku alebo medzi dverami.

- Okolité prostredie môže byť vlhké, je to úplne normálne vo vlhkom počasí. >>> Kondenzácia sa rozptýli, keď sa zníži vlhkosť.

Interiér zapácha.

- Produkt nie je pravidelne čistený. >>> Pravidelne čistite vnútro pomocou hubky, teplej vody a sýtenej vody.
- Niektoré balenia a obalové materiály môžu spôsobiť zápach. >>> Používajte balenia a obalové materiály bez zápachu.
- Potraviny boli umiestnené v neuzavretých baleniach. >>> Uchovávajú potraviny v uzavretých baleniach. Mikroorganizmy sa môžu šíriť z neuzavretých potravín a spôsobovať nepríjemný zápach.
- Z výrobku odstráňte všetky potraviny so zašlým dátumom spotreby a pokazené potraviny.

Dvere sa nezatvárajú.

- Balíčky s potravinami môžu blokovať dvere. >>> Premiestnite predmety blokujúce dvere.
- Produkt nestojí v úplne zvislej polohe na zemi. >>> Nastavte stojany pre uvedenie výrobku do zvislej polohy.

- Povrch nie je rovný alebo odolný >>> Uistite sa, že povrch je rovný a dostatočne odolný, aby uniesol výrobok.

Priehradka (Crisper) je zaseknutá.

- Potraviny môžu byť v kontakte s hornou časťou zásobníka. >>> Preusporiadajte potraviny v zásuvke.

Teplota na povrchu výrobku.

- Počas prevádzky vášho výrobku môže byť medzi dvomi dverami, na bočných paneloch a na zadnej časti mriežky pozorovaná vysoká teplota. Je to normálne a nevyžaduje to údržbu.

Ventilátor pokračuje v prevádzke aj po otvorení dverí.

- Ventilátor môže pokračovať v činnosti, keď sú dvere mrazničky otvorené.



VAROVANIE: Ak problém pretrváva aj po vykonaní pokynov v tejto časti, obráťte sa na svojho predajcu alebo na autorizovaný servis. Nepokúšajte sa opraviť produkt. To je normálne.

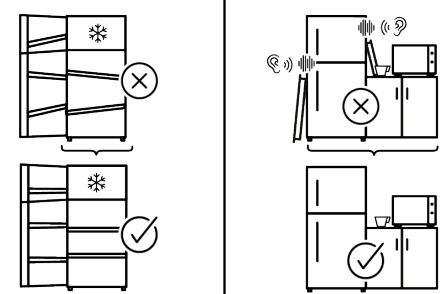
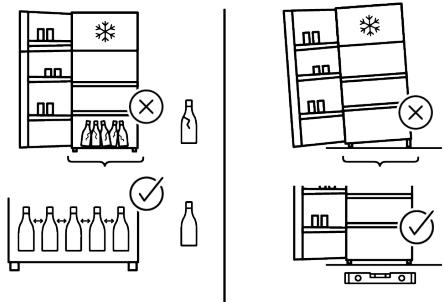
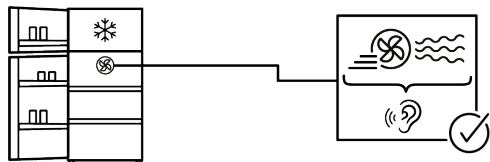
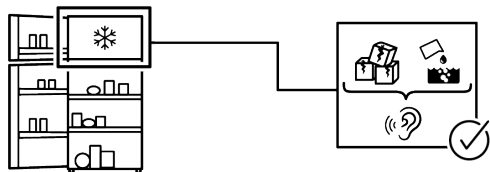
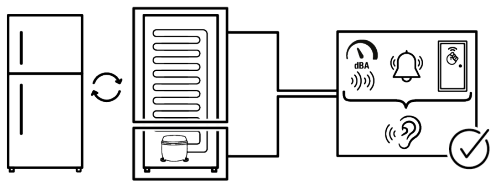

Niektoré (jednoduché) poruchy môže koncový užívateľ adekvátne vyriešiť bez akýchkoľvek bezpečnostných rizík alebo nebezpečného použitia, ak sa tieto chyby opravujú v medziach stanovených limitmi a v súlade s nasledujúcimi pokynmi (pozri časť „Samoprava“).

Preto, pokiaľ nie je v nižšie uvedenej časti „Samoprava“ povolené niečo iné, opravy budú adresované registrovaným profesionálnym opravovňami, az dôvodu predchádzania problémom s bezpečnosťou. Registrovaný profesionálny opravár je profesionálny opravár, ktorému výrobca udelil prístup k pokynom a zoznamu náhradných dielov tohto produktu v súlade s metódami opísanými v legislatívnych aktoch podľa smernice 2009/125/ES.

Avšak iba servisný zástupca (tj autorizovaný profesionálny servis), na ktorého sa môžete obrátiť prostredníctvom telefónneho čísla uvedeného v používateľskej príručke/záručnom liste alebo prostredníctvom autorizovaného predajcu, môže poskytnúť služby podľa záručných podmienok. Preto vás upozorňujeme, že opravy vykonané profesionálnymi opravármi (ktorí nemajú oprávnenie od spoločnosti Whirlpool) majú za následok stratu záruky.

Samoprava

Koncový používateľ si môže sám opraviť nasledujúce náhradné diely: kľučky dverí, závesy dverí, zásobníky, koše a tesnenia dverí (aktualizovaný zoznam je k dispozícii na <https://parts-selfservice.europeanappliances.com> od 1. marca 2021).

Okrem toho, aby sa zabezpečila bezpečnosť výrobku a predišlo sa riziku vážneho poranenia, uvedená samoprava sa musí vykonať podľa pokynov uvedených v návode na použitie pre samopravu alebo pokynov dostupných na stránke <https://parts-selfservice.europeanappliances.com>. V záujme vašej bezpečnosti odpojte výrobok od elektrickej siete skôr, ako sa pokúsíte o vlastnú opravu.

Pokusy o opravu a opravu dielov, ktoré nie sú uvedené v takomto zozname, koncovými používateľmi a/alebo nedodržanie pokynov uvedených v používateľských príručkách na samopravu alebo ktoré sú k dispozícii na stránke <https://parts-selfservice.europeanappliances.com>, môžu spôsobiť bezpečnostné problémy, ktoré nemožno pripísať Whirlpool, a viesť k strate záruky na výrobok.

Preto sa dôrazne odporúča, aby sa koncoví používatelia zdržali pokusov o vykonanie opráv, ktoré nespádajú do uvedeného zoznamu náhradných dielov, a v takom prípade kontaktujte autorizované profesionálne opravovne alebo registrované profesionálne opravovne. Naopak, takéto pokusy koncových používateľov môžu spôsobiť problémy s bezpečnosťou a poškodiť produkt a následne spôsobiť požiar, vytopenie, elektrický zásah a vážne zranenie osôb. Napríklad, ale nie výlučne, nasledujúce opravy musia byť adresované autorizovaným odborným servisom alebo registrovaným odborným servisom: kompresor, chladiaci okruh, hlavná doska, doska meniča, doska displeja atď.

Výrobca / predajca v žiadnom prípade nemôže byť zodpovedný, ak koncoví používatelia nedodržiavajú vyššie uvedené záležitosti.

Dostupnosť náhradných dielov pre chladničku, ktorú ste si zakúpili, je 10 rokov. Počas tohto obdobia budú k dispozícii originálne náhradné diely na správnu prevádzku chladničky

Minimálna záručná doba na Vami zakúpenú chladničku je 24 mesiacov.

Tento výrobok je vybavený svetelným zdrojom energetickej triedy "G".

Svetelný zdroj v tomto výrobku môže vymeniť len odborný servis





Kérjük, először olvassa el ezt a kézikönyvet!

Kedves Vásárló!

Köszönjük, hogy a terméket választotta! Szeretnénk, ha ezzel a kiváló minőségű termékkel, amelyet a legkorszerűbb technológiával gyártottak, optimális hatékonyságot érne el. Ehhez gondosan olvassa el ezt a kézikönyvet és minden egyéb dokumentációt, mielőtt a terméket felhasználná.

Vegye figyelembe a felhasználói kézikönyvben szereplő összes információt és figyelmeztetést. Így megvédi magát és termékét a felmerülő veszélyektől. Tartsa meg a felhasználói kézikönyvet. Ha a terméket átadja másnak, adja át vele ezt a kézikönyvet is.

A felhasználói kézikönyv a következő szimbólumokat használja:

	Halált vagy sérülést eredményező veszély.
	Fontos információk vagy hasznos tippek a működtetéshez.
MEGJEGYZÉS	Veszély, amely anyagi kárt okozhat a termékben vagy annak környezetében
 SUPPLIER'S NAME MODEL IDENTIFIER → (*)	A termékatadtbázisban tárolt modellinformációkat a következő weboldarra belépve és az energiacímkén található modellazonosítót (*) keresve érheti el. https://eprel.ec.europa.eu/
	

Tartalomjegyzék

1 Biztonsági útmutató.....	36
1.1 Felhasználási szándék.....	36
1.2 Fontos biztonsági szimbólumok..	36
1.3 Gyermekek, veszélyeztetett személyek és háziállatok biztonsága	37
1.4 Elektromos biztonság	37
1.5 Biztonságos kezelés	38
1.6 Biztonságos telepítés.....	38
1.7 Biztonságos működtetés	41
1.8 Biztonságos élelmiszertárolás	44
1.9 BIZTONSÁGOS KARBANTARTÁS ÉS TISZTÍTÁS	45
1.10 Világítás	46
1.11 A régi termék ártalmatlanítása	46
2 Az Ön hűtőszekrénye	47
3 Installáció	47
3.1 Megfelelő elhelyezés.....	47
3.2 Elektromos csatlakoztatások.....	48
3.3 A műanyag ékek rögzítése.....	48
3.4 A lábak beállítása	48
3.5 Forró felület figyelmeztetés.....	49
4 A termékek üzemeltetése	49
5 Előkészületek.....	49
5.1 Teendők az energiatakarékosság érdekében	49
5.2 Első használat	50
5.3 Klímaosztály és meghatározások	50
6 Az Ön készülékének használata	51
6.1 A termék kezelőpanelje.....	51
6.1.1 High Temperature Alarm - Magas hőmérséklet riasztás	52
6.2 Étel tárolása a hűtőrekeszben	52
6.3 Zöldségtároló rekesz	57
6.4 Tejtermékek hűtve tárolási területe.....	57
6.5 Az ajtó nyitási oldalának megfordítása.....	57
6.6 Ajtó nyitva riasztás	57
6.7 Összecsukható bortartó	58
6.8 A megvilágító lámpa cseréje	58
7 Karbantartás és tisztítás	58
8 Hibaelhárítás	59

1 Biztonsági útmutató

- Ez a fejezet a személyi sérülés vagy anyagi kár kockázatának megelőzéséhez szükséges biztonsági utasításokat tartalmazza.
- Cégünk nem vállal felelősséget azokért a károkért, amelyek ezen utasítások be nem tartása esetén keletkeznek.



A beszerelési és javítási műveleteket mindig a gyártó, a hivatalos szerviz vagy az importőr cég által megjelölt személy végezze el.



Csak eredeti pótalkatrészeket és tartozékokat használjon.



Ne javítsa vagy cserélje ki a termék egyetlen alkatrészét sem, hacsak a felhasználói kézikönyvben nincs egyértelműen meghatározva.



Ne végezzen semmilyen módosítást a terméken.

1.1 Felhasználási szándék

- A készülék nem alkalmas kereskedelmi használatra, és a rendeltetésszerű használaton kívül ne használja másra.
- A termék belső terekben, például háztartásokban vagy hasonló helyiségekben történő üzemeltetésre szolgál.

Például;

Személyzeti konyhában, irodában és más munkakörnyezetekben,
Gazdasági épületekben,
Szállodák, motelek vagy egyéb pihenőhelyek helyiségeiben, amelyeket az ügyfelek használnak,
Szállóknban vagy hasonló környezetben,
Vendéglátóipari egységekben és hasonló, nem kiskereskedelmi célú használatra.

- A termék nem használható nyitott vagy elkerített külső környezetben, például hajón, lakókocsiban, erkélyen vagy teraszon. Az esőnek, hónak, napfénynek és szélnek való kitettség tűzveszély szempontjából kockázatos.



1.2 Fontos biztonsági szimbólumok



Áramütés veszélye!



Olvassa el a felhasználói kézikönyvet.



Veszély, amely forró felületekkel való érintkezés miatt égési sérüléseket okozhat.



Éghető anyag, figyelmeztetés tűzveszélyre.



Éles felületekkel való érintkezés miatti sérülésveszély!

 UV-C sugárzás veszélye

 **1.3 Gyermekek, veszélyeztetett személyek és háziállatok biztonsága**

- A terméket 8 éves és idősebb gyermekek, valamint fejletlen fizikai, érzékszervi vagy szellemi képességekkel, illetve tapasztalat és ismeretek hiányával rendelkező személyek csak felügyelet mellett használhatják, vagy ha kaptak a készülék biztonságos használatára és az azzal járó veszélyekre vonatkozó eligazítást.
- A 3 és 8 év közötti gyermekek betehetnek és kivehetnek ételt a hűtő termékből.
- Gyermekek és háziállatok nem játszhatnak a termékkel, nem mászhatnak fel rá, és nem mászhatnak be a termékbe.
- Gyermekeket és háziállatokat távol kell tartani a fülke (kompresszor) területétől, ahol az elektromos alkatrészek találhatóak.
- A tisztítást és a felhasználói karbantartást gyermekek csak felügyelet mellett végezhetik.
- A csomagolóanyagokat tartsa távol a gyermekektől. Sérülés-és fulladásveszély.

- Ha a termék ajtaján van zár, a kulcsot tartsa gyermekek számára elérhetetlen helyen.

 **1.4 Elektromos biztonság**

- A terméket a telepítés, karbantartás, tisztítás, javítás és szállítás során nem szabad a konnektorba csatlakoztatni.
- Ha a tápkábel megsérül, azt a gyártó, a hivatalos szerviz vagy az importőr által küldött személynek kell kicserélnie, hogy megelőzhetőek legyenek az esetleges veszélyek.
- Ne dugja a tápkábelt a termék alá vagy a termék hátuljára. Ne tegyen nehéz tárgyakat a tápkábelre. A tápkábelt nem szabad meghajlítani, összenyomni, és nem érintkezhet hőforrással.
- Csak eredeti kábelt használjon. Ne használjon vágott vagy sérült kábelt.
- Ne használjon hosszabbítót, többdugós csatlakozót vagy adaptert a termék működtetéséhez.
- A hordozható többdugós csatlakozók vagy hordozható tápegységek túlmelegedhetnek és tüzet okozhatnak. Ezért ne legyen a termék mögött vagy közelében többdugós, hordozható áramforrás.

- Mielőtt csatlakoztatná a terméket az áramforráshoz, kérjük, a telepítés során távolítsa el a tápkábelt a kondenzátor kampójáról (ha van).
- A felhasználónak nem szabad elérnie az elektromos alkatrészeket a beszerelés után.
- Ne csatlakoztassa a termék tápkábelét kilazult vagy sérült konnektorba. Az ilyen csatlakozások túlmelegedhetnek és tüzet okozhatnak.
- A dugó legyen könnyen hozzáférhető. Ha ez nem lehetséges, akkor az elektromos berendezésen rendelkezésre kell állnia egy, az elektronikai szabályozásoknak megfelelő, az összes csatlakozót a hálózatról leválasztó mechanizmusnak (biztosíték, kapcsoló, főkapcsoló stb.).
- A termék nem üzemeltethető külső kapcsolóeszközzel, például időzítővel vagy távirányítású rendszerrel.
- Ne használja a terméket, ha meztláb van, vagy a teste nedves.
- Ne érintse meg a dugót nedves kézzel.
- A készülék kihúzásakor ne a tápkábelt, hanem a dugót fogja meg.

- Győződjön meg róla, hogy a dugó nem nedves, piszkos vagy poros.
- Soha ne csatlakoztassa a terméket energiatakarékos eszközökhöz. Ezek a rendszerek károsak a termékre.



1.5 Biztonságos kezelés

- A termék szállítása előtt feltétlenül húzza ki a készüléket a konnektorból.
- A termék nehéz, ne mozgassa egyedül. Ha a termék Önre esik, sérüléseket okozhat. Szállítás közben ne ütközzön helyeknek, és ne ejtse le a terméket.
- Szállítás közben mindig zárja be az ajtókat, és ne fogja a terméket az ajtóknál fogva.
- A termék mozgatása során ügyeljen arra, hogy ne sértse meg a hűtőrendszert és a csöveket. Ne működtesse a terméket, ha a csövek megsérültek, és forduljon hivatalos szervizhez.



1.6 Biztonságos telepítés

- A termék használatra való előkészítéséhez olvassa el a használati és telepítési útmutatóban található információkat, és győződjön meg arról, hogy az elektromos hálózat és

vízellátás megfelel az előírásoknak. Ha nem, hívjon szakképzett villanyszerelőt és vízvezeték-szerelőt, hogy a közműveket a szükséges módon kialakítsák.

• **Ennek elmulasztása áramütést, tüzet, a termékkel kapcsolatos problémákat vagy sérülést okozhat.**

- A telepítés megkezdése előtt kapcsolja le a biztosítékot, hogy áramtalanítsa a tápvezetéket, amelyhez a termék csatlakozik.
- A terméket két vagy több személynek kell telepítenie. Használjon védőkesztyűt a termék csomagolásból való kivétele és beszerelése során.
- Ez a termék legfeljebb 2000 méteres tengerszint feletti magasságig használható.
- Tartsa távol a gyermekeket a telepítési helytől.
- Telepítés előtt ellenőrizze, hogy a terméken nincsenek-e sérülések. Ha a termék sérült, ne telepítse.
- A termék telepítése, karbantartása és javítása során mindig használjon egyéni védőfelszerelést (kesztyűt stb.). Sérülésveszély!

- Ne telepítse vagy hagyja a terméket olyan helyen, ahol magas külső környezeti hőmérsékletnek lehet kitéve.
- Helyezze a terméket egy tiszta, vízszintes és kemény felületre, és egyensúlyozza ki az állítható lábakkal (az első lábak jobbra vagy balra történő elforgatásával). Ellenkező esetben a hűtőszekrény felborulhat és sérüléseket okozhat.
- A termék mozgatása során óvatosan járjon el, hogy a padló (csempe stb.) ne sérüljön meg. Telepítse a terméket a padlóra, vagy biztosítson megfelelő alátámasztást a termék méretétől, súlyától és felhasználási módjától függően. Győződjön meg róla, hogy a termék nincs hóforrás közelében, és mind a négy lába stabilan a padlónak támaszkodik. Szükség szerint szerelje fel a terméket, és egy buborékos vízmérték segítségével győződjön meg arról, hogy vízszintes helyzetben van. A hűtőközegkör teljes hatékonyságának biztosítása érdekében várjon legalább két órát a termék üzembe helyezése előtt.
- A terméket száraz és jól szellőző környezetben kell elhelyezni. Ne tegyen a termék alá sző-

nyezet, takarót vagy hasonlókat. Ez a nem megfelelő szellőzés miatt tűzveszélyt okozhat!

- Ne zárja el és ne takarja el a szellőzőnyílásokat. Ellenkező esetben megnő az energiafogyasztás, és a termék károsodhat.
 - A megfelelő szellőzés érdekében hagyjon elegendő helyet oldalt és felül. A hátsó panel és a termék mögötti fal közötti hézagoknak legalább 50 mm-nek kell lennie a forró felületek elkerülése érdekében. A távolság csökkentése növelheti a termék energiafogyasztását.
 - A termék elhelyezésekor ügyeljen arra, hogy a tápkábel ne sérüljön meg és ne legyen becsíródva.
 - A terméket nem szabad olyan táprendszerekhez és áramforrásokhoz csatlakoztatni, amelyek hirtelen feszültségváltozást okozhatnak (pl. hordozható napenergia- források). Ellenkező esetben a hirtelen feszültségingadozások miatt a termék károsodhat!
 - Minél több hűtőközeget tartalmaz egy hűtőszekrény, annál nagyobb a telepítési helyigénye. A nagyon kis helyiségekben a hűtőrendszerben fellépő gázszivárgás esetén gyúlékony gáz-levegő keverék keletke-
- het. Minden 8 gramm hűtőközeghez legalább 1 m³ térfogat szükséges. A termékben rendelkezésre álló hűtőközeg mennyiségét a típuscímke tartalmazza.
- A terméket soha nem szabad úgy elhelyezni, hogy a tápkábelek, a gáztűzhely fémtömlője, fém gáz- vagy vízvezetékek érintkezzenek a termék hátsó falával (vagy a kondenzátorral).
 - A termék telepítési helye nem lehet közvetlen napfénynek kitéve, és nem lehet hőforrás, például kályha, radiátor stb. közelében. Ha nem lehet elkerülni, hogy a terméket hőforrás közelében telepítse, használjon megfelelő szigetelőlemezt, és gondoskodjon arról, hogy a hőforrástól való minimális távolság az alábbiakban meghatározott legyen:
 - Legalább 30 cm távolságra hőforrásoktól, például kályhától, sütőtől, fűtőberendezéstől, fűtőtesttől stb.,
 - és legalább 5 cm távolságra az elektromos sütőtől.
 - Az Ön terméke az I. védelmi osztályba tartozik.
 - A terméket olyan földelt konnektorba csatlakoztassa, amely megfelel a típus táblán megadott feszültség-, áram- és

frekvenciaértékeknek. A konnektornak 10A–16A biztosítékkal kell rendelkeznie. Cégünk nem vállal felelősséget a helyi és nemzeti előírásoknak megfelelő földelés és hálózati csatlakozás nélküli használatból eredő károkért.

- Telepítés közben ne dugja be a hűtőt a konnektorba. Ellenkező esetben áramütés és sérülés veszélye áll fenn!
- Ne csatlakoztassa a terméket laza, törött, piszkos, zsíros aljzatokhoz vagy olyan aljzatokhoz, amelyek kilazultak a foglalatukból vagy a dugasz aljzatokból, és fennáll a vízzel való csatlakozás veszélye. Az ilyen csatlakozások túlmelegedhetnek és tüzet okozhatnak.
- A termék tápkábelét és a tömlőket (ha vannak) úgy helyezze el, hogy azok ne okozzanak botlásveszélyt.
- A nedvesség és a folyadék behatolása a feszültség alatt álló részekre vagy a tápkábelre rövidzárlatot okozhat. Ezért ne használja a terméket párás környezetben, illetve olyan helyiségekben, ahol víz fröccsenhet rá (pl. garázs, mosókonyha stb.). Ha a hűtőszekrény elázott, húzza ki a hálózathoz, és forduljon hivatalos szervizhez.

- Soha ne csatlakoztassa a hűtőszekrényt energiatakarékos eszközökhöz. Ezek a rendszerek károsak a termékre.
- Az elektronikai lap fedelének és a kompresszor hátsó fedelének (ha van) eltávolításakor fennáll az elektromos alkatrészekkel való érintkezés veszélye. Ne távolítsa el az elektronikai lap fedelét és a kompresszor hátsó fedelét (ha van). Fennáll az áramütés veszélye!



1.7 Biztonságos működtetés

- Soha ne használjon kémiai oldószereket a terméken. Ezek az anyagok robbanásveszélyesek.
- A termék meghibásodása esetén húzza ki a készüléket a hálózathoz (vagy kapcsolja le azt a biztosítékot, amelyhez csatlakozik), és ne működtesse, amíg a hivatalos szerviz meg nem javítja. Elektromos áramütés veszélye áll fenn!
- Ne helyezzen lángot (égő gyertya, cigaretta stb.) vagy hőforrást (vasaló, tűzhely, sütő stb.) a termékre vagy annak közelébe. Ne helyezzen gyúlékony/robbanásveszélyes anyagokat a termék közelébe...
- Ne másszon fel a termékre. Leesés- és sérülésveszély!

- Ne okozzon kárt a hűtőrendszer csöveiben éles és szűrőszerszámokkal. A gázcsövek, csőhosszabbítások vagy felső felületi bevonatok átszúrása esetén kifröccsenő hűtőközeg bőrirritációt és szemsérülést okozhat.
- Ne próbálja megjavítani a hűtőfolyadék-kört, az ne sérüljön **Robbanásveszély**.
- Ne helyezzen el és ne működtessen elektromos készüléket a hűtőszekrény/fagyasztó belsejében, kivéve, ha a gyártó ezt tanácsolja.
- A leolvasztás folyamatához ne használjon a gyártó által ajánlottaktól eltérő mechanikus eszközöket vagy módszereket.
- Ügyeljen arra, hogy ne szoruljon be a kezének vagy testének bármely része a termék belsejében lévő mozgó alkatrészek közé. Vigyázzon, hogy ujjai ne szoruljanak be a hűtőszekrény és az ajtaja közé. Legyen óvatos az ajtó nyitásakor vagy zárásakor, ha gyermekek vannak a közelben.
- Ne tegyen jégkrémet, jégkockát vagy fagyasztott ételt a szájához, amikor kiveszi a fagyasztóból. **Fagyásveszély!**
- Ne érintse meg nedves kézzel a fagyasztó belső falait, fémrészeit vagy a fagyasztóban tárolt élelmiszereket. **Fagyásveszély!**
- Ne helyezzen a fagyasztórekeszbe üdítő dobozokat vagy olyan folyadékot tartalmazó dobozokat és palackokat, amelyek megfagyhatnak. A dobozok vagy palackok felrobbanhatnak. Sérülés- és anyagi kár veszélye!
- A hűtőszekrény közelében ne használjon és ne helyezzen el hőmérsékletre érzékeny anyagokat, például gyúlékony spray-ket, gyúlékony tárgyakat, szárazjeget vagy más vegyi anyagokat. **Tűz- és robbanásveszély!**
- Ne tároljon robbanásveszélyes anyagokat, például gyúlékony anyagokat tartalmazó aeroszolos dobozokat a termék belsejében.
- Ne helyezzen folyadékot tartalmazó dobozokat a termék fölé nyitott állapotban. A víz elektromos alkatrészeire fröccsenése áramütést vagy tüzet okozhat.
- A törés veszélye miatt ne tároljon folyadékot tartalmazó üvegedényeket a fagyasztórekeszben.

- Ez a termék nem alkalmas gyógyszerek, vérplazma, laboratóriumi készítmények vagy hasonló anyagok és termékek tárolására és hűtésére, amelyek az orvosi termékekről szóló irányelv hatálya alá tartoznak.
- Ha a terméket nem rendeltésszerűen használják, az a benne tárolt termékek károsodását vagy megromlását okozhatja.
- Ha a hűtőszekrényre kék fény nyel van felszerelve, ne nézzen ebbe a fénybe optikai eszközökkel. Ne nézzen hosszabb ideig közvetlenül az UV LED fénybe. Az ultraibolya sugarak szemfáradtságot okozhatnak.
- Ne töltsön a termékbe a kapacitásánál nagyobb mennyiségű tartalmat. A leolvasztás folyamatához ne használjon a gyártó által ajánlottaktól eltérő mechanikus eszközöket vagy módszereket. Sérülések vagy károk keletkezhetnek, ha a hűtőszekrény tartalma az ajtó kinyitásakor leesik. Hasonló problémák akkor is előfordulhatnak, ha egy tárgyat helyeznek a termékre.
- A sérülések megelőzése érdekében győződjön meg arról, hogy eltávolította a padlóra esett jeget vagy vizet.
- A hűtőszekrény ajtaján lévő állványok/palacktartók helyét csak akkor változtassa meg, ha az állványok üresek. Sérülésveszély!
- Ne helyezzen a termékre olyan tárgyakat, amelyek leeshetnek/felborulhatnak. Ezek a tárgyak az ajtó nyitásakor vagy zárásakor leeshetnek, és sérülést és/vagy anyagi kárt okozhatnak.
- Ne üsse meg, és ne gyakoroljon túlzott nyomást az üvegfelületekre. A törött üveg sérülést és/vagy anyagi kárt okozhat.
- A hozzáférhető ventilátorfedélen belül elhelyezett légszűrővel ellátott termékek esetében a szűrőnek mindig a helyén kell lennie, amikor a hűtőszekrény üzemel.
- Ne zárja el a ventilátort (ha van) élelmiszerrel.
- A sérült tömítéseket a lehető leghamarabb ki kell cserélni.
- Az Ön terméke speciális rekeszekkel rendelkezik (Frissétel rekesz, Nulla fokos rekesz stb.) Hacsak a termék vonatkozó kézikönyve másként nem rendelkezik, ezek a rekeszek eltávolíthatók, és a termék ugyanazzal a teljesítménnyel használható.

- A termék hűtőrendszere R600a hűtőközeget tartalmaz. A termékben használt hűtőközeg típusát a típuscímke tartalmazza. Ez a gáz gyúlékony. Ezért ügyeljen arra, hogy működtetés közben ne sértse meg a hűtőrendszert és a csöveket. A csövek sérülése esetén;
 1. Ne érintse meg a terméket vagy a tápkábelt.
 2. Tartsa a terméket távol a lehetséges tűzforrásoktól, amelyek a termék kigyulladását okozhatják.
 3. Szellőztesse a területet, ahol a terméket elhelyezte. Ne használjon ventilátort.
 4. Forduljon hivatalos szervizhez.

A régi, már nem használható termékek ártalmatlanítása előtt:

 1. Húzza ki a tápkábelt a hálózati aljzatból.
 2. Vágja el a tápkábelt, és a dugóval együtt távolítsa el a készülékből.
 3. Ne távolítsa el a termékből a rekeszeket és a fiókokat, megakadályozandó, hogy gyermekek bejussanak a készülék belsejébe.
 4. Távolítsa el az ajtókat.
 5. Úgy tárolja a készüléket, hogy ne lehessen felborítani.
- 6. Ne engedje, hogy gyermekek játszanak a leselejtezett készülékkel.
- 7. Ha a termék megsérült, és gázszivárgást észlel, kérjük, maradjon távol a gáztól. A gáz fagyási sérüléseket okozhat, ha a bőrével érintkezik.
- Ne dobja a terméket tűzbe. Robbanásveszély.
- Ha a termék ajtaján van zár, a kulcsot tartsa gyermekek számára elérhetetlen helyen.



1.8 Biztonságos ételmisszertárolás

Kérjük, az élelmiszerek megromlásának elkerülése érdekében vegye figyelembe az alábbi figyelmeztetéseket:

- Az ajtók hosszú ideig történő nyitva hagyása a termék belsejében lévő hőmérséklet emelkedését okozhatja.
- Rendszeresen tisztítsa meg az ételmisszerrel érintkező, hozzáférhető vízelvezető rendszereket.
- Tisztítsa meg a 48 órán át nem használt víztartályokat és az 5 napnál hosszabb ideig nem használt hálózati vízrendszereket.

- A nyers hús- és haltermékeket a terméken belül a megfelelő rekeszekben tárolja. Így nem csöpöghet, illetve nem érintkezhet más élelmiszerekkel.
- A kétcsillagos fagyasztórekeszek előre töltött élelmiszerek tárolására, jég és fagyalt készítésére és tárolására szolgálnak.
- Az egy-, két- és háromcsillagos rekeszek nem alkalmasak friss élelmiszerek fagyasztására.
- Ha a hűtőkészülék hosszabb ideig üresen áll, kapcsolja ki, olvassza le, tisztítsa meg és szárítsa meg a készülékház védelme érdekében.
- Az élelmiszerek elhelyezése után ellenőrizze, hogy a rekesznyílások és különösen a fagyasztó ajtaja megfelelően zárva van-e.
- A hűtörekeszt friss élelmiszerek tárolására, a fagyasztórekeszt pedig fagyasztott áruk tárolására, friss élelmiszerek fagyasztására és jégkockák készítésére használja.
- Ne tárolja az élelmiszereket a hűtőszekrényben és a fagyasztórekeszben megfelelő lezárás nélkül, hogy megakadályozza a belső felületekkel való közvetlen érintkezést.



1.9 BIZTONSÁGOS KARBANTARTÁS ÉS TISZTÍTÁS

- Húzza ki a hűtőszekrényt a hálozatból vagy áramtalanítsa, mielőtt tisztítani kezdené vagy karbantartási munkálatokat végezne.
- Ne húzza a készüléket az ajtónál vagy az ajtó fogantyújánál fogva, ha tisztítás céljából mozgatnia kell. Az ajtó túl erős meghúzás esetén sérüléseket okozhat.
- Ne tegye kezét, lábát vagy fémtárgyakat a hűtőszekrény alá, vagy a termék mögé. Beszorulhat, vagy valamely éles perem személyi sérülést okozhat.
- Ne mossa a termék belsejét vagy külsejét magasnyomású mosóval, gőzzel, vízperemmel vagy ne öntse le vízzel. Áramütés- és tűzveszély áll fenn.
- A termék tisztításakor ne használjon éles és koptató szerszámokat vagy háztartási tisztítószereket, mosószert, gázt, benzint, higítót, alkoholt, lakkot és hasonló anyagokat. Csak olyan tisztító- és karbantartószereket használjon, amelyek nem károsak a termék belsejében lévő élelmiszerekre.
- Ne használjon papírtöröltőt, konyhai szivacsot vagy más kemény tisztítóanyagot.

- Soha ne használjon gőzt vagy gőzzel működő tisztítókészüléket a termék tisztításához és a benne lévő jég felolvasztásához. A gőz érintkezésbe kerül a hűtőszekrény elektromos területeivel és rövidzárlatot vagy áramütést okoz.
- A felolvasztás felgyorsításához ne használjon semmilyen mechanikus vagy egyéb szerzőt, csak a gyártó ajánlásait.
- Ügyeljen arra, hogy ne érje víz a termék szellőzőnyílásait, elektronikus áramköreit vagy világítását. Ellenkező esetben tűz és áramütés veszélye áll fenn.
- Tiszta, száraz ruhával törölje le a port vagy idegen anyagot a dugók hegyéről. Ne használjon nedves vagy vizes ruhadarabot a dugó tisztításához. Ellenkező esetben tűz és áramütés veszélye áll fenn.

1.10 Világítás

Ha a világításhoz használt LED-et / izzót ki kell cserélni, forduljon hivatalos szervizhez.

1.11 A régi termék ártalmatlanítása

A régi termék megsemmisítésekor kövesse az alábbi utasításokat:

- Annak megakadályozása érdekében, hogy a gyermekek véletlenül bezárják magukat a termékbe, ha van ajtózárr, kapcsolja ki azt.
- A hűtőfolyadék fröccsenése károsítja a szemet. A termék ártalmatlanítása során ne sértse meg a hűtőrendszer egyetlen részét sem.
- A kompresszorolaj lenyelése vagy légutakba jutása halált okozhat.
- A termék hűtőrendszere R600a gázt tartalmaz a típusablán megadottak szerint. Ez a gáz gyúlékony. Ne dobja a terméket tűzbe. Robbanásveszély!
- A szigetelőhabban ciklopentánt használnak hajtóanyagként, ami gyúlékony anyag. Ne dobja a terméket tűzbe.

2 Az Ön hűtőszekrénye

HU

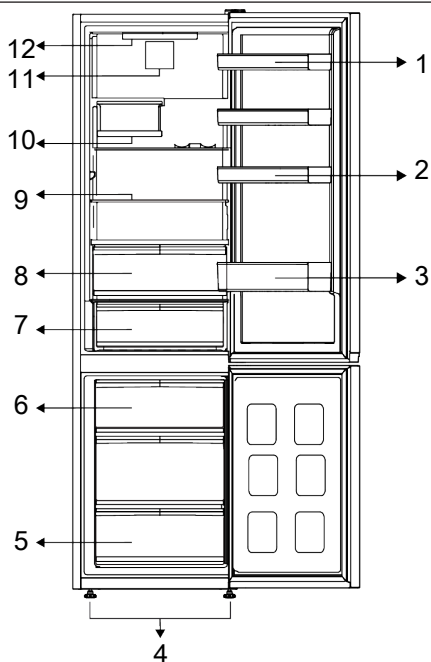

- | | |
|--------------------------|-----------------------------|
| 1 * Állítható ajtópolcok | 2 * Tojástartók |
| 3 * Palacktartó | 4 * Állítható elülső lábak |
| 5 * Fagyasztórekesz | 6 * Jégartó |
| 7 * Hűtve tároló fiók | 8 * Zöldségtároló rekesz |
| 9 * Állítható polcok | 10 * Összecsukható bortartó |
| 11 * Ventilátor | 12 * Megvilágító lámpa |

***Opcionális:** A felhasználói útmutatóban szereplő adatok vázlatosak, és lehet, hogy nem egyeznek pontosan a termékével. Ha a

termék nem tartalmazza a vonatkozó alkatrészeket, akkor az információ más modellekre vonatkozik.

3 Installáció

 Először olvassa el a „Biztonsági előírások” részt!

3.1 Megfelelő elhelyezés

A termék telepítésével kapcsolatban forduljon a hivatalos szervizhez. A termék használatra való előkészítéséhez olvassa el a használati útmutatóban található információkat, és győződjön meg arról, hogy az elektromos hálózat és vízellátás megfelel

az előírásoknak. Ha nem, hívjon villanyszerelőt és vízvezeték-szerelőt, hogy a közműveket a szükséges módon kialakítsák.



FIGYELMEZTETÉS:

A gyártó nem vállal felelősséget az illetéktelen személyek által végzett munkából származó károkért.

**FIGYELMEZTETÉS:**

Telepítés közben ne dugja be a hűtőt a konnektorba. Ellenkező esetben súlyos vagy halálos sérülést szenvedhet.

**FIGYELMEZTETÉS:**

Amennyiben a hűtőszekrény tárolására kijelölt szoba ajtaja nem elég széles, a hűtők ajtajainak eltávolításához hívja ki a hivatalos szervizt.

- A rázkódások elkerülése érdekében a hűtőszekrényt egyenes padlón helyezze el.
- A hűtőt legalább 30 cm-re kell elhelyezni minden hőforrástól (pl. kandalló, sütő, főzőlap) és legalább 5 cm-re az elektromos sütőktől.
- Ne tegye ki a terméket közvetlen napfénynek, és ne tartsa nedves környezetben.
- Ne tartsa a hűtőszekrényt -5°C -nál alacsonyabb hőmérsékleten.
- Az Ön terméke a hatékony működéshez megfelelő légáramlást igényel. Ha a terméket egy alkóvba helyezi, ne felejtse el hagyni legalább 5 cm távolságot a termék, a mennyezet és a hátsó és oldal falak között.
- Ellenőrizze, hogy a hátsó fal védőkomponense a helyén van-e (ha a termékkel együtt szállították).
- Ha az alkatrész nem áll rendelkezésre, vagy elveszett vagy leesett, helyezze el a terméket úgy, hogy legalább 5 cm szabad hely maradjon a termék hátsó része és a szoba fala között. A termék hatékony működése szempontjából fontos a hátsó hézag.

3.2 Elektromos csatlakoztatások

Ne használjon hosszabbító kábeleket vagy több aljzatot a tápcsatlakozáshoz.



A sérült tápkábelt a hivatalos szerviznek kell kicserélnie.



Ha két hűtőt kíván egymás mellett elhelyezni, kérjük, hagyjon legalább 4 cm helyet közöttük.



Szállítás vagy használat előtt soha ne nyissa ki a termék vezérlőpanelének fedelét. Áramütés- és tűzveszély áll fenn!

- A vállalatunk nem vállal semmiféle felelősséget azokért a károkért, melyek a hűtőszekrény nem a nemzeti előírásoknak megfelelő földeléssel vagy elektromos összeköttetéssel való használatából erednek.
- Ügyeljen rá, hogy a tápkábel könnyen hozzáférhető legyen a hűtő elhelyezése után.
- Ne használjon többrészes aljzatot hosszabbító kábellel vagy anélkül, a fali aljzat és a hűtőszekrény között.

3.3 A műanyag ékek rögzítése

A hűtőszekrény kondenzátora hátul található. Az energiafogyasztás minimalizálása és az energiahatékonyság növelése érdekében a kondenzátor felső és alsó részét hátra kell húzni és rögzíteni kell a képen látható módon. Amikor a kondenzátort hátrahúzzák, a konzolok reteszeldőnek, és a kondenzátor helyzete rögzül.

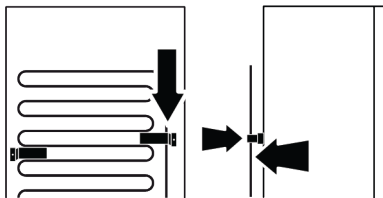
**3.4 A lábak beállítása**

Ha a készülék nincs kiegyensúlyozott helyzetben, állítsa be az előlő állítható lábakat, jobbra vagy balra forgatva.



Ennek során ügyeljen arra, hogy keze ne szoruljon a termék és a talaj, illetve a termék és a beállított láb közé. Sérülésveszély!

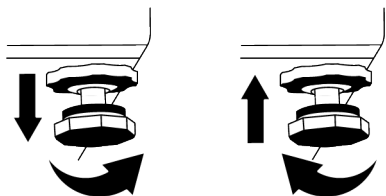

4 A termékek üzemeltetése

 Először olvassa el a „Biztonsági előírások” részt!

- A felolvasztás felgyorsításához ne használjon semmilyen mechanikus vagy egyéb szerszámot, csak a gyártó ajánlásait.
- Ne használja a hűtőszekrény egyes részeit, például az ajtót vagy a fiókokat támaszként vagy lépcsőként. Ez a termék meghibásodását vagy alkatrészeinek károsodását okozhatja.
- A termék kizárólag élelmiszerek tárolására használható.

5 Előkészületek

 Először olvassa el a „Biztonsági előírások” részt!

5.1 Teendők az energiatakarékoság érdekében

 A termék csatlakoztatása elektromos energiatakarékos rendszerekhez káros és károsíthatja a terméket.

- Ezt a hűtőkészüléket nem beépített készülékként történő felhasználásra szánták.
- Ne hagyja sokáig nyitva a hűtő ajtaját.
- Ne tegyen meleg ételt vagy italt a hűtőbe.
- Csak annyi ételt/italt tegyen a hűtőbe, hogy az ne akadályozza a belső levegő cirkulációt.

3.5 Forró felület figyelmeztetés

A termék oldalfalai hűtő csövekkel vannak felszerelve, a hűtőrendszer teljesítményének növelése érdekében. Ezekben a felületeken nagynyomású folyadék áramolhat, és az oldalfalakon forró felületeket okozhat. Ez normális, és nem igényel karbantartást. Legyen óvatos, amikor megérinti ezeket a felületeket.

- Zárja el a vízszelepet, ha elutazik (pl. nyaraláskor), és hosszú ideig nem használja a jégkészítőt vagy a vízadagolót. Ellenkező esetben vízszivárgás léphet fel.

A termék kihúzása a konnektorból

- Ha hosszabb ideig nem használja a készüléket, húzza ki a konnektorból.
- Vegye ki az ételt a kellemetlen szagok megelőzése érdekében.
- Várja meg, amíg a jég leolvad, tisztítsa meg a belső teret és hagyja megszáradni, hagyja nyitva az ajtókat, hogy elkerülje a belső rész műanyagainak károsodását.

- Mivel a forró és nedves levegő nem hatol be közvetlenül a termékébe, ha az ajtókat nem nyitják ki, a termék önmagát olyan körülmények között optimalizálja, amely elegendő az ételek védelméhez. Ilyen körülmények között az olyan funkciók és alkatrészek, mint a kompresszor, a ventilátor, a fűtés, a leolvasztás, a világítás, a kijelző stb. az igényeknek megfelelően, minimális energiafogyasztással működnek.
- Többféle lehetőség esetén az üvegpolicokat úgy kell elhelyezni, hogy a hátsó falon lévő szellőzőnyílások ne legyenek elzárva, és lehetőleg úgy, hogy a szellőzőnyílások az üvegpolic alatt maradjanak. Ez a kombináció segíthet a levegőelosztás és az energiahatékonyság javításában.

- Az alsó fiók használata tároláskor erősen ajánlott.
- Az optimális teljesítmény érdekében a gyorsfagyasztást (ha rendelkezésre áll) 24 órával a friss élelmiszerek fagyasztóba helyezése előtt lehet használni.
- A legtöbb esetben 24 óra elegendő a gyorsfagyasztás funkcióhoz, miután friss élelmiszereket helyeztek a fagyasztóba. Egy idő után a gyorsfagyasztás funkció automatikusan kikapcsol.
- **Vigyázat:** Kis mennyiségű élelmiszer fagyasztásakor a gyorsfagyasztás funkció egy idő után kikapcsolható az energiatakarékosság érdekében.
- A termék tulajdonságaitól függően a fagyasztott élelmiszer hűtőszekrényben történő felolvasztása energiát takarít meg, és megőrzi az étel minőségét.
- Ahhoz, hogy a hűtőszekrény fagyasztórékeszébe a lehető legnagyobb mennyiségű élelmiszert tehessen be, a felső fiókokat ki kell venni, és az élelmiszereket a drót/üveg polcokra kell helyezni.
- Győződjön meg róla, hogy az ételek nincsenek érintkezésben a fagyasztó alább bemutatott hőmérsékletérzékelőjével.

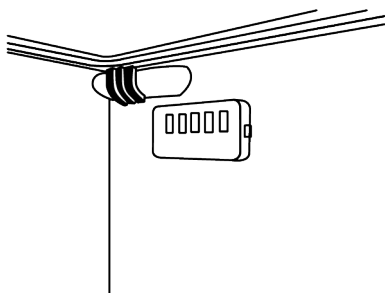

- Ha érintkeznek az érzékelővel, a készülék energiafogyasztása megnövekedhet.
- Az energiatakarékosság és az ételek minőségének megőrzése érdekében az ételeket a hűtőszekrény fiókjaiban kell tárolni.
- Az élelmiszercsomagok nem érintkezhetnek közvetlenül a fagyasztórékeszben található hőmérséklet-érzékelővel.

5.2 Első használat

A hűtőszekrény használata előtt győződjön meg róla, hogy elvégezte a „Biztonsági és környezetvédelmi utasítások” és az „Üzembe helyezés” bekezdés alatt felsorolt összes előkészületi műveletet.

- Várjon legalább 2 órát a termék működtetése előtt, a hűtés teljes hatékonyságának biztosítása érdekében.
- Működtesse a terméket étel behelyezése nélkül 6 óráig és ne nyissa ki az ajtót, kivéve ha ez elengedhetetlenül fontos.
- A termék használata közben az ajtó nyitása és zárása által okozott hőmérsékletváltozás általában páralecsapódáshoz vezethet az ajtó/test polcain és a termékben elhelyezett üvegárukon.



A kompresszor bekapcsolását egy hangjelzés jelzi. Normális, hogy a termék akkor is zajt csap, ha a kompresszor nem működik, mivel a hűtőrendszerben folyadék és gáz sűrűsödhet össze.



Normális, hogy a hűtőszekrény elülső szélei melegednek fel. Ezek a részek azért melegednek fel, hogy így elejét vegyék a páralecsapódásnak.



Néhány modell esetén a kijelző az ajtó bezárása után 1 perccel automatikusan kikapcsol. Ismét bekapcsol, ha kinyitja az ajtót vagy lenyom egy gombot.

5.3 Klímaosztály és meghatározások

Kérjük, olvassa el a készülék adattábláján található klímaosztályt. Az alábbi információk egyike vonatkozik az Ön készülékére a klímaosztály szerint.

- **SN:** Hosszú távú mérsékelt éghajlat: Ez a hűtőberendezés 10°C és 32°C közötti környezeti hőmérsékleten történő használatra készült.

- **N:** Mérsékelt éghajlat: Ez a hűtőberendezés 16°C és 32°C közötti környezeti hőmérsékleten történő használatra készült.
- **ST:** Szubtrópusi éghajlat: Ez a hűtőberendezés 16°C és 38°C közötti környezeti hőmérsékleten történő használatra készült.
- **T:** Trópusi éghajlat: Ez a hűtőberendezés 16°C és 43°C közötti környezeti hőmérsékleten történő használatra készült.

6 Az Ön készülékének használata

6.1 A termék kezelőpanelje

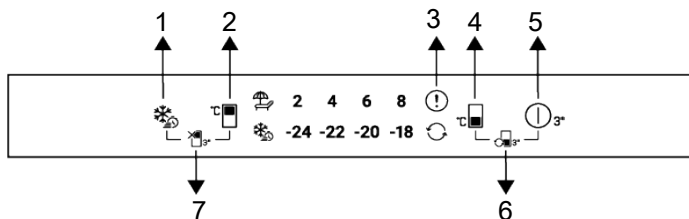

- 1 Gyorsfagyasztó billentyű
- 2 Hűtőrekesz hőmérséklet-beállító gomb
- 3 Hibaállapot-jelző
- 4 Fagyasztórekesz hőmérséklet-beállító gomb
- 5 Termék kikapcsolás gomb
- 6 Rekesz átalakítása gomb
- 7 Hűtőrekesz kikapcsolása (vakáció) funkciógomb



Először olvassa el a „Biztonsági útmutató” részt.

A jelzőpanel audiális és vizuális funkciói segítik a hűtőszeleány használatát.

***Opcionális:** A feltüntetett funkciók opcionálisak, a készülék kijelzőpanelén található funkciók formája és elhelyezkedése eltérhet.

1. Gyorsfagyasztás gomb

A gyorsfagyasztás gomb megnyomásakor a gyorsfagyasztás szimbólum világítani kezd, és a gyorsfagyasztás funkció aktiválódik. A fagyasztórekesz hőmérséklete -27°C-ra van beállítva. A funkció törléséhez nyomja meg újra a gombot. A gyorsfagyasztás funkció egy idő után automatikusan törlődik. Nagy mennyiségű friss élelmiszer fagyasztása esetén mielőtt az élelmiszert a fagyasztórekeszbe helyezi, nyomja meg a gyorsfagyasztás gombot.

2. Hűtőrekesz hőmérséklet-beállító gomb

Lehetővé teszi a hűtőtér hőmérsékletének beállítását. A gomb megnyomásával a hűtőrekesz hőmérsékletét Beállítható 8,6,4,2 °C-ra.

3. Hibaállapot-jelző

Ez a jelző akkor aktiválódik, ha a hűtőszeleány nem hűl eléggé, vagy ha érzékelőhiba lép fel. A fagyasztó és a hűtőszeleány hőmérsékletjelzői bizonyos kombinációkban villognak. Ez tájékoztatja a szervizt a bekövetkezett hibáról. Felkiáltójel jelenhet meg, ha meleg ételt rak a fagyasztórekeszbe, vagy ha az ajtót hosszú ideig nyitva hagyja. Ez nem hiba, a figyelmeztetés megszűnik, ha az étel lehűl, vagy ha bármelyik gombot megnyomja.

4. Hűtőrekesz hőmérséklet-beállítás

gomb 

Beállítja a fagyasztőrekesz hőmérsékletét. A fagyasztótér hőmérséklete a gomb megnyomásával -18,-20,-22,-24 °C-ra állítható.

5. Termék kikapcsoló gomb

Ha ezt a gombot 3 másodpercig megnyomja, a készülék kikapcsolt állapotba kapcsol. Ebben az állapotban a hűtőszekrény nem végez hűtést; a gomb ismételt 3 másodperces megnyomásakor a hűtőszekrény megkezd normal működését.

6. Rekesz átalakítása gomb

A rekeszátalakító gomb 3 másodpercig történő megnyomásával a fagyasztőrekesz hűtőrekeszként, zárt rekeszként vagy fagyasztőrekeszként állítható be.

Amikor fagyasztőrekeszként üzemel, a fagyasztőrekesz kiválasztott hőmérsékleti értéke világít, és az átváltási szimbólum kikapcsol.

Hűtőrekeszként való működéskor a fagyasztőrekesz összes hőmérsékleti értéknek fénye kialszik, és az átváltási szimbólum világít. A rekesz hűtőként működik.

Ha a fagyasztőrekesz ki van kapcsolva, a fagyasztőrekesz összes hőmérsékleti értékére vonatkozó lámpa kialszik, és a konverziós szimbólum kialszik. Ehhez a választáshoz a rekeszben nincs élelmiszer.

7. Hűtőrekesz kikapcsolása (vakáció)

funkciógomb 

Nyomja meg a gombot 3 másodpercig a vakáció funkció aktiválásához. A vakáció üzemmód be van kapcsolva, és a vakáció

6.2 Étel tárolása a hűtőrekeszben

Étel tárolása a hűtőrekeszben

- A rekeszek hőmérséklete jelentősen megemelkedik, ha a rekesz ajtaját gyakran nyitják és zárják, illetve hosszú ideig nyitva tartják, ez csökkentheti az élelmiszerek élettartamát, és az élelmiszerek megromlását okozhatja.

szimbólum világít. A hűtőrekesz hőmérséklet-jelzőjén minden jelzés kikapcsol, és a hűtőrekesz nem hűt. Ha ez a funkció be van kapcsolva, akkor nem szabad a hűtőtérben élelmiszert tárolni. A többi rekesz továbbra is a beállított hőmérsékletnek megfelelően hűt. A funkció törléséhez nyomja meg ismét 3 másodpercig a gombot.

6.1.1 High Temperature Alarm - Magas hőmérséklet riasztás

A hűtőszekrény kijelzőjén villognak a „-” beállított értékek, és riasztás hallható, ha a fagyasztőrekesz túl meleg. Ez akkor fordulhat elő, ha a fagyasztó hőmérséklete áramszünet miatt megemelkedik. A fagyasztőrekesz legmagasabb hőmérséklete látható, amíg valamelyik gombot meg nem nyomja. „Ha a kijelző elektronikus képernyővel rendelkezik, akkor az elért maximális aktuális hőmérséklet jelenik meg.” Ha nem, akkor csak a „-” villog és hang aktiválódik. A riasztás deaktiválásához nyomja meg kijelző valamelyik gombját.

FIGYELEM



A hőmérséklet 1-8°C között állítható a hűtőtérben és -24°C és -15°C között a fagyasztótérben. A beállítható hőmérsékleti értékek változhatnak, feltéve, hogy a termék-leírásnak megfelelően ezeken a tartományokon belül vannak.

- Annak érdekében, hogy ne történjen szag- és ízváltozás, az élelmiszereket zárt tárolóedényekben kell tárolni.
- Ne tároljon túl sok élelmiszert a hűtőszekrényben. A jobb és egyenletesebb hűtés érdekében egymástól elválasztva helyezze el az élelmiszereket úgy, hogy a hideg levegő átjárhassa őket.

- Biztosítsa a levegő áramlását úgy, hogy helyet hagy az élelmiszer és a belső fal között. Ha az élelmiszereket a hátsó falhoz támasztja, az ételek megfagyhatnak.
- A főtt meleg ételeket szobahőmérsékletre kell hűteni, mielőtt a hűtőszekrénybe helyezi őket. Ezután a langyos ételt a hűtőszekrény alsó polcaira helyezheti. A langyos ételeket ne tegye olyan élelmiszerek közelébe, amelyek könnyen megromolhatnak.
- Különösen ügyeljen arra, hogy a fagyasztottként árult élelmiszereket ne keverje össze a friss élelmiszerekkel.
- A fagyasztott ételeket a friss ételek rekeszében olvassa ki. Ezáltal a friss élelmiszerek rekeszét a fagyasztott élelmiszerekkel hűtheti, és energiát takaríthat meg.
- Az éretlen trópusi gyümölcsök (mangó, dinnyefajták, papaya, banán, ananász) hűtőben való tárolása felgyorsíthatja az érési folyamatot. Ez nem ajánlott, mert rövidebb tárolási időhöz vezet.
- A hagymát, fokhagymát, gyömbért és más gyökérzöldségeket sötét és hideg szobai körülmények között tárolja, ne a hűtőszekrényben.
- Ha észreveszi, hogy egy élelmiszer megromlott a hűtőszekrényben, dobja ki az adott ételt, és tisztítsa meg a vele érintkező tartozékokat.
- Annak érdekében, hogy a nagy fazekakban főzött ételeket, például levest és a pörköltet gyorsan lehűtse, a hűtőszekrényben különálló, sekély edényekbe szétosztva helyezze el őket.
- Ne tegyen csomagolatlan ételeket tojás közelébe.
- Tartsa a gyümölcsöket és a zöldségeket külön, és az egyes fajtákat együtt tárolja (például: alma az almával, sárgarépa a sárgarépával).
- Vegye ki a zöld zöldségeket a műanyag zacskóból, és tegye őket a hűtőszekrénybe, miután papírtörülőbe vagy száraz kendőbe csomagolta őket. Ha megmossa az ilyen típusú élelmiszereket, mielőtt a hűtőszekrénybe teszi őket, ne felejtse el megszártani őket.
- Egyszerre teremthet nedves környezetet és biztosíthatja a levegő áramlását, ha a kiszáradásra hajlamos gyümölcsöket és zöldségeket perforált vagy lezáratlan műanyag zacskókban tartja.
- A szélsőséges környezeti körülmények kivételével ha a készülékét (az ajánlott beállítási értékek táblázatában) a megadott értékekre állítja be, az élelmiszerek hosszabb ideig megőrzik frissességüket mind a friss termék rekeszben, mind a fagyasztórekeszben.

Tárolja az élelmiszereket különböző helyeken tulajdonságaiknak megfelelően:	
Élelmiszer	Elhelyezés
Tojás	Ajtópolc
Tejtermékek (vaj, sajt)	Ha van, nulla fokos (reggelihez való ételeknél) rekesz
Gyümölcsök, zöldségek és leveles növények	Gyümölcs-zöldségrekesz, zöldségtartó vagy EverFresh+ rekesz (ha van)
Friss hús, baromfi, hal, kolbász stb. Főtt ételek	Ha van, nulla fokos (reggelihez való ételeknél) rekesz
Tálalásra kész élelmiszerek, csomagolt termékek, konzervek és savanyúságok	Felső polcok vagy ajtópolc
Italok, palackok, fűszerek és snackek	Ajtópolc

Étel tárolása a fagyasztórekeszben

- A gyorsfagyasztás funkciót 4-6 órával a fagyasztási funkció előtt aktiválhatja, így gyorsabb hűtést végezhet.
- A főtt meleg ételeket szobahőmérsékletre kell hűteni, mielőtt a fagyasztórekeszbe helyezi őket.
- A lefagyasztandó ételeket a fogyasztásra szánt mennyiségnek megfelelően adagokra kell osztani, és külön csomagokban kell lefagyasztani.
- Az ételeket ajánlott becsomagolni, mielőtt a fagyasztóba helyezi őket.

- A tárolási idő lejáratának megelőzése érdekében írja fel a csomagolásra a fagyasztás dátumát, idejét és a termék nevét a különböző élelmiszerek tárolási idejének megfelelően.
 - A kiolvasztott élelmiszereket hamar fogyassza el. A kiolvasztott élelmiszereket csak akkor lehet újra lefagyasztani, ha megfőzi őket. Az újfagyasztott friss élelmiszerek felolvasztás után főzés nélkül nem biztonságosak.
 - Amikor a friss élelmiszereket lefagyasztja, azok ne érintkezzenek a már lefagyasztott élelmiszerekkel. Ellenkező esetben a fagyasztott élelmiszerek kiolvadnak.
- A fagyasztva értékesített élelmiszerek tárolása**
- Mindig kövesse a gyártó utasításait azzal kapcsolatban, hogy mennyi ideig kell tárolhatja az élelmiszereket. Ne lépje túl az ezekben az utasításokban megadott időt!
 - Az élelmiszerek minőségének megóvása érdekében a lehető legrövidebb időintervallumot tartsa be a vásárlás és az eltárolás között.
 - Vásároljon -18°C -on vagy annál alacsonyabb hőmérsékleten tárolt fagyasztott élelmiszereket.
 - Kerülje az olyan élelmiszerek vásárlását, amelyek csomagolását jég stb. borítja. Ez azt jelenti, hogy a termék részben kiolvadt és újra megfagyott. A hőmérséklet befolyásolja az élelmiszer minőségét.
 - Ne lépje túl az élelmiszer gyártója által ajánlott tárolási időt. Csak annyi élelmiszert vegyen ki a fagyasztóból, amennyire szüksége van.
 - A szélsőséges környezeti körülmények kivételével ha a készülékét (az ajánlott beállítási értékek táblázatában) a megadott értékekre állítja be, az élelmiszerek hosszabb ideig megőrzik frissességüket mind a friss termék rekeszben, mind a fagyasztórekeszben.
 - Ha a friss élelmiszer rekesz alacsonyabb hőmérsékletre van állítva, a friss gyümölcsök és zöldségek részben megfagyhatnak.
 - A kétcsillagos rekeszek előfagyasztott élelmiszerek tárolására alkalmasak. Jégkrém és jégkocka tárolására is alkalmas.
 - Az egy, két és háromcsillagos rekeszekben ne fagyasszon le élelmiszereket.

Hús és hal		Előkészületek	A leghosszabb tárolási idő (hónap)	
Hústermékek	Borjúhús	Steak	2 cm vastagra vágva és fóliát helyezve közéjük, vagy fesszen szorosan becsomagolva	6-8
		Sültek	Úgy, hogy a húsdarabokat fagyasztó tasakba csomagolja, vagy sztreccsfóliával szorosan körbetekeri	6-8
		Kockák	Apró darabokban	6-8
		Hússzelet, karaj	Úgy, hogy a vágott szeletek közé fóliát tesz, vagy külön-külön sztreccsfóliával szorosan körbetekeri	6-8
	Űrűhús	Borda	Húsdarabok közé fólia helyezésével vagy egyenként nyújtással történő csomagolással	4-8
		Sültek	Úgy, hogy a húsdarabokat fagyasztó tasakba csomagolja, vagy sztreccsfóliával szorosan körbetekeri	4-8
		Kockák	Úgy, hogy a téptet húst fagyasztózacskóba csomagolja, vagy sztreccsfóliával szorosan körbetekeri	4-8
	Marha-hús	Sültek	Úgy, hogy a húsdarabokat fagyasztó tasakba csomagolja, vagy sztreccsfóliával szorosan körbetekeri	8-12
		Steak	2 cm vastagra vágva és fóliát helyezve közéjük, vagy fesszen szorosan becsomagolva	8-12
		Kockák	Apró darabokban	8-12
		Főtt hús	Hűtőtásakba apró darabokra csomagolva	8-12
	Vagdalt hús		Fűszerezés nélkül, lapos tasakokban	1-3
	Belsősegek (darabok)		Darabokban	1-3
	Fermentált kolbász - szalámi		Akkor is csomagolni kell, ha van saját csomagolása.	1-3
	Sonka		Fólia elhelyezésével a vágott szeletek közé	2-3
	Baromfi és vadállatok	Csirke és pulyka	Fóliába csomagolva	4-6
Liba		Fóliába csomagolva (az adagok nem haladhatják meg a 2,5 kg-ot)	4-6	
Kacsa		Fóliába csomagolva (az adagok nem haladhatják meg a 2,5 kg-ot)	4-6	
Szarvas, nyúl, őz		Fóliába csomagolva (az adagok nem haladhatják meg a 2,5 kg-ot, és ki kel csontozni őket)	6-8	
Hal és tenger gyümölcsei	Édesvízi halak (pisztráng, ponty, daru, harcsa)	A belsősegek és a pikkelyek alapos megtisztítása után meg kell mosni és megszáritani, valamint szükség esetén le kell vágni a farok- és fejrészeket.	2	
	Sovány halak (tengeri sügér, rombuszhal, nyelvhal)		4-6	
	Zsíros halak (Bonito, makréla, kékuszójú hal, vörös márna, szardella)		2-4	
	Kagylófélék		Tisztítva és tasakokban	4-6
	Kaviár		Saját csomagolásában, alumínium vagy műanyag tartóban	2-3

„A táblázatban megadott tárolási idők -18°C-os tárolási hőmérsékleten alapulnak.”

Gyümölcsök és zöldségek	Előkészületek	A leghosszabb tárolási idő (hónap)
Stróbab és rúd bab	Mosás után 3 percig tartó sokkoló forralással, apró darabokra vágva	10-13
Zöldborsó	Kibontás és mosás után 2 percig tartó sokkoló forralással	10-12
Fejes káposzta	Tisztítás után 1-2 percig tartó sokkoló forralással	6-8
Sárgarépa	Tisztítás és szeletekre vágás után 3-4 percig tartó sokkoló forralással	12
Paprika	A szár levágása után 2-3 percig forralva, két részre osztva és a magokat elválasztva	8-10
Spenót	Mosás és tisztítás után 2 percig tartó sokkoló forralással	6-9
Póréhagyma	A felvágás után 5 percig tartó sokkoló forralással	6-8
Karfiol	A levelek szétválasztása után sok citromvízben 3-5 percig forraljuk, darabokra vágva	10-12
Padlizsán	Mosás után 4 percig tartó sokkoló forralással, 2 cm darabokra vágva	10-12
Tök	Mosás után 2-3 percig tartó forralással, 2 cm-es darabokra vágva	8-10
Gomba	Enyhén olajon megdinsztelve és citromot csepegtetve rája	2-3
Kukorica	Letisztítás után a csutkák vagy szemek csomagolása	12
Alma és körte	Hámozás és szeletelés után 2-3 percig tartó sokkoló forralással	8-10
Sárgabarack és őszibarack	Kettévágás és a magok eltávolítása	4-6
Eper és málna	Mosás és hámozás	8-12
Sült gyümölcs	10% cukor hozzáadásával az edénybe	12
Szilva, cseresznye, meggy	Mosás és a száruk eltávolítása	8-12

„A táblázatban megadott tárolási idők -18°C-os tárolási hőmérsékleten alapulnak.”

Tejtermékek	Előkészületek	Leghosszabb tárolási idő (hónap)	Tárolási feltételek
Sajt (a feta sajt kivételével)	Fólia közbeiktatásával, szeletelve	6-8	Rövid távú tárolás céljából eredeti csomagolásukban hagyhatók. Hosszú távú tárolás céljából alumínium vagy műanyag fóliába kell csomagolni.
Vaj, margarin	Saját csomagolásban	6	Saját csomagolásban vagy műanyag edényekben

„A táblázatban megadott tárolási idők -18°C-os tárolási hőmérsékleten alapulnak.”

„Az adott ideig lefagyasztható friss élelmiszerek mennyisége a típuscímkén van feltüntetve”.

Fagyasztórekesz Beállítások	Hűtő rekesz Beállítások	Megjegyzések
-20°C	4°C	Ez az alapértelmezett, ajánlott beállítás. Ez a beállítás javasolt, ha a környezeti hőmérséklet 30°C alatt van.

Gyorsfagyasztás

1. A gyorsfagyasztás funkciót 24 órával a friss élelmiszerek elhelyezése előtt aktiválja.

2. A gomb lenyomása után 24 órával helyezze a lefagyasztani kívánt ételt a nagyobb fagyasztókapacitással rendelkező második polcra.

3. A gyorsfagyasztás funkció aktiválás után egy bizonyos idő elteltével automatikusan kikapcsol.

Fagyasztó adatai

Az IEC 62552 szabvány szerint a fagyasztónak 100 liter fagyasztórekesz térfogatára vetítve 24 óra alatt 4,5 kg élelmiszert kell -18°C -ra vagy annál alacsonyabb hőmérsékletre lefagyasztania, 25°C -os szobahőmérsékleten.

Az élelmiszerek csak -18°C -os vagy annál alacsonyabb hőmérsékleten tarthatók el hosszabb ideig.

Az élelmiszerek hónapokig frissen tarthatók (fagyasztóban -18°C -os vagy annál alacsonyabb hőmérsékleten).

A lefagyasztandó élelmiszerek a részleges leolvasztás elkerülése érdekében nem érintkezhetnek a már lefagyasztott élelmiszerekkel.

Forraljuk fel a zöldségeket és szűrjük le a vizet a fagyasztott tárolási idő meghosszabbítása érdekében. Szűrés után helyezze az ételt légmentesen lezárt csomagokba, és tegye a fagyasztóba. A banánt, paradicsomot, salátát, zellert, főtt tojást, burgonyát és hasonló ételeket nem szabad fagyasztani. Amennyiben ezeket az élelmiszereket lefagyasztja, csak a tápértékek és az étkezési tulajdonságok sérülnek. Az emberi egészséget veszélyeztető rothadásról nem beszélhetünk.

Az ételek elhelyezése

Fagyasztórekesz polcok: Különböző fagyasztott ételek, pl. hús, hal, fagyalt, zöldségek stb.

Hűtörekesz polcok: Élelmiszerek edényekben, fedett tányérban és fedeles dobozban, tojás (zárt dobozban)

Hűtörekesz ajtópolc: Kicsi és csomagolt ételek vagy italok

Zöldségtároló rekesz: Zöldségek és gyümölcsök

Friss élelmiszerek rekesz: Delikát élelmiszerek (reggelire való élelmiszer, rövid időn belüli elfogyasztásra szánt hűskészítmények)

6.3 Zöldségtároló rekesz

A hűtő zöldségtároló rekesze frissen tartja a zöldségeket a nedvességtartalmuk megőrzésével. Ezért a hideg levegő keringetése fokozott a zöldségtároló rekeszben. Tartsa a gyümölcsöket és zöldségeket ebben a rekeszben. A felhasználhatóságuk meghosszabbítása érdekében tartsa külön a leveles zöldségeket és a gyümölcsöket.

6.4 Tejtermékek hűtve tárolási területe

Hűtve tároló fiók

A hűtve tároló fiókban a hűtörekeszben alacsonyabb hőmérsékletet lehet elérni. Használja ezt a rekeszt olyan delikát termékek (szalámi, kolbász stb.) és tejtermékek tárolására, amelyek hidegebb tárolási körülményeket igényelnek, vagy azonnali fogyasztásra szánt hús-, csirke- vagy haltermékek tárolására. Ez a fiók nem alkalmas gyümölcsök és zöldségek tárolására.

6.5 Az ajtó nyitási oldalának megfordítása

A hűtőszelekrény ajtónyitási oldala megfordítható aszerint, hogy hová helyezi. Ha erre van szükség, mindenképpen hívja a legközelebbi hivatalos szervizt.

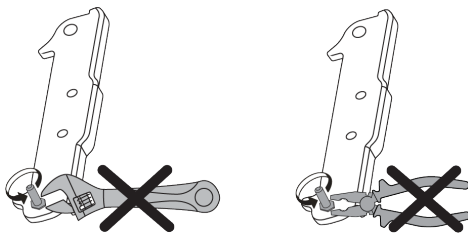

6.6 Ajtó nyitva riasztás

A hűtőszelekrény ajtónyitásra figyelmeztető rendszere modelltől függően eltérő lehet.

1. Verzió;

Ha a termék ajtaja egy bizonyos ideig (60 s és 120 s között) nyitva marad, hangjelzés hallható; a termék modelltől függően vizuális figyelmeztető jelzés (fényvillanás) is megjelenhet. Ha becsukja a készülék ajta-

ját, vagy megnyomja a készülék képernyőjén lévő gombot, ha van ilyen, a figyelmeztető hang megszűnik.

2. Verzió;

Ha a készülék ajtaja egy bizonyos ideig (60 s és 120 s között) nyitva marad, az ajtó nyitva riasztás megszólal. Az ajtó nyitva riasztás fokozatosan megszólal. Először egy hangjelzés kezd el szólni. Ha 4 perc elteltével az ajtó még mindig nem záródik, akkor vizuális figyelmeztetés (villogó fény) aktiválódik. Az ajtónyitási riasztás egy bizonyos ideig (60 s és 120 s között) késleltetve lesz, ha a termék képernyőjén lévő bármelyik gombot megnyomják, ha van ilyen. Ezután a folyamat újraindul. Ha a készülék ajtaját becsukja, az ajtó nyitva riasztás megszűnik.

6.7 Összecsukható bortartó

Lehetővé teszi a felhasználó számára, hogy szükség esetén borosüvegeket tároljon. Az állvány használatához fogja meg a műanyag részt, és óvatosan húzza lefelé. Most már használhatja az összecsukható bortartót.



Az összecsukható bortartón legfeljebb 2 borosüveget ajánlott tárolni.

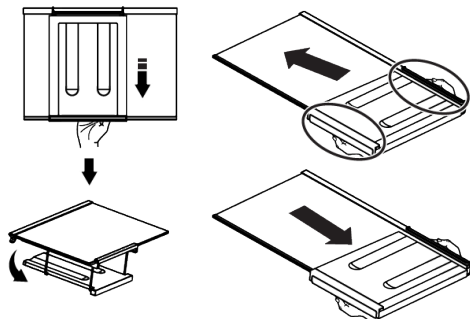

HU

A bortartó állvány behelyezéséhez először távolítsa el az üvegpolcot a hűtőszekrényből. Helyezze az üvegpolcra úgy, hogy a műanyag részt a képen látható módon átnyomja az első és a hátsó hornyokon. Most már használhatja a készüléket az össze-csukható bortartóval.

A bortartó állvány eltávolításához először távolítsa el az üvegpolcot a hűtőszekrényből. Ezután fogja meg a műanyag részt, és húzza bármelyik irányba. Most már használhatja a készüléket az összecsukható bortartó nélkül.

6.8 A megvilágító lámpa cseréje

Hívja a hivatalos szervizt, ha a hűtőszekrényt megvilágító izzót/LED-et ki kell cserélni.

A készülékben használt lámpa (ka) t nem lehet a ház világítására használni. A lámpa célja, hogy segítse a felhasználót az élelmiszerek biztonságos és kényelmes elhelyezésében a hűtőszekrényben / fagyaszto-ban.

7 Karbantartás és tisztítás



FIGYELMEZTETÉS:

Először olvassa el a „Biztonsági útmutató” részt.



FIGYELMEZTETÉS:

A hűtőszekrény tisztítása előtt húzza ki a készüléket az aljzatból, vagy kapcsolja ki a biztosítékot, amelyhez csatlakozik.



Ne tegye kezét, lábát vagy fémtárgyait a hűtőszekrény alá, illetve a hűtőszekrény és a padló közé, semmilyen okból kifolyólag. Beszorulhat, vagy valamely éles perem szer-mélyi sérülést okozhat.

- A termék tisztításához ne használjon éles vagy súrolószert. Ne használjon olyan anyagokat, mint háztartási tisztítószer, szappan, mosószerek, gáz, benzin, alkohol, viasz stb.
- A port a termék hátulján lévő szellőzőrácsról évente legalább egyszer el kell távolítani (a fedél kinyitása nélkül). A készüleket nedves törlőkendővel tisztítsa.
- Ügyeljen arra, hogy a lámpa burkolatától és egyéb elektromos alkatrészekről távol tartsa a vizet.
- Tisztítsa meg az ajtót nedves ruhával. Távolítsa el minden tartalmat az ajtó és a polcok eltávolításához. Távolítsa el az ajtótartókat felfelé emeléssel. Tisztítsa és szárítsa meg a polcokat, majd felülről csúsztatva helyezze vissza a helyükre.
- Ne használjon klórozott vizet vagy tisztítószereket a termék külső felületén és a krómzott részekben. A klór az ilyen fémfelületek rozsdásodását okozza.
- Ne használjon éles és dörzsölő szerszámokat, szappant, házi tisztítószereket, tisztítószereket, gázt, benzint, lakkot és hasonló anyagokat az adott műanyag rész deformálódásának és a nyomatok eltávolításának megakadályozása érdekében. Használjon meleg vizet és puha ruhát a tisztításhoz, majd szárítsa meg.
- A No-Frost funkcióval nem rendelkező termékeknél vízcseppek és ujjnyi vastagságú jegesedés fordulhat elő a fagyasztótér hátsó falán. Ne tisztítsa, és soha ne használjon olajat vagy hasonló anyagokat.
- Csak enyhén nedvesített mikroszálalás kendővel tisztítsa meg a termék külső felületét. A szivacsok és más típusú ruhákkal való tisztítás karcosodást okozhat.
- Az összes eltávolítható alkatrész tisztításához a termék belső felületének tisztítása során mossa le ezeket az alkatrészeket szappanból, vízből és karbonátból álló enyhe oldattal. Alaposan mossa le és szárítsa meg. Kerülje a víz érintkezését a világító alkatrészekkel és a kezelőpanellel.



FIGYELEM:

A belső felületen ne használjon ecetet, alkoholt vagy más alkohol-alapú tisztítószert.

Rozsdamentes acél külső felületek

Használjon nem koptató rozsdamentes acél tisztítószert, és vigye fel puha, szőszmentes ruhával. A fényezéshez óvatosan törölje le a felületet vízzel megnedvesített mikroszálalás kendővel, és használjon száraz polírozó szarvasbőrt. Mindig kövesse a rozsdamentes acél szálait.

Szagok megelőzése

A terméket szagtalan anyagoktól mentesen gyártják. Az étel nem megfelelő tárolása és a belső felületek nem megfelelő tisztítása azonban szagokat okozhat.

- Ennek elkerülése érdekében 15 naponta tisztítsa meg a belsejét szénsavas vízzel.
- Az élelmiszereket tartsa lezárt tartókban, mivel a le nem zárt tartókban lévő élelmiszerekből származó mikroorganizmusok rossz szagot okoznak.
- Ne tartsa lejárt és elrontott ételeket a hűtőszekrényben.

Műanyag felületek védelme

A műanyag felületekre ömlött olaj károsíthatja a felületet, ezért azonnal meleg vízzel meg kell tisztítani.

8 Hibaelhárítás



Először olvassa el a „Biztonsági előírások” részt!

Ellenőrizze ezt a listát, mielőtt felveszi a kapcsolatot a szervizzel. Ezzel időt és pénzt takaríthat meg. Ez a lista olyan gyakori panaszokat tartalmaz, amelyek nem a

hibás kivitelezéssel vagy anyaghibával kapcsolatosak. Előfordulhat, hogy az itt említett egyes funkciók nem vonatkoznak az Ön termékére.

FIGYELEM: Ha a probléma az ebben a fejezetben leírtak elvégzése után is fennáll, forduljon a forgalmazóhoz vagy hivatalos szervizhez. Ne próbálja megjavítani a készüléket.

A hűtőszekrény nem működik.

- A hálózati csatlakozó nincs teljesen rögzítve. >>> Dugja be úgy, hogy teljesen illeszkedjen az aljzatba.
- A termék áramellátását adó, aljzathoz tartozó biztosíték vagy a fő biztosíték kiégett. >>> Ellenőrizze a biztosítékot.

Kondenzáció a hűtőrekesz oldalán (MULTI ZONE, COOL CONTROL és FLEXI ZONE).

- Az ajtó túl gyakran van kinyitva. >>> Ügyeljen rá, hogy ne nyissa ki túl gyakran a termék ajtaját.
- A környezet túl párás. >>> Ne telepítse a terméket párás környezetbe.
- A folyadékokat tartalmazó élelmiszerek lezártatlan tartóban vannak. >>> A folyadékokat tartalmazó élelmiszereket tartsa lezárt tartókban.
- A készülék ajtaja nyitva maradt. >>> Ne tartsa a termék ajtaját hosszú ideig nyitva.
- A termosztát nagyon alacsony hőmérsékletre van beállítva. >>> Állítsa a termosztátot megfelelő hőmérsékletre.

A kompresszor nem működik.

- Hirtelen áramkimaradás vagy a hálózati csatlakozó kihúzása és visszahelyezése esetén a termék hűtőrendszerében a gáznyomás nem kerül egyensúlyba, ami beindítja a kompresszor termikus védelmét. A készülék körülbelül 6 perc elteltével újraindul. Ha a termék ezen időtartam után sem indul újra, forduljon a szervizhez.
- A leolvasztás aktív. >>> Ez normális egy teljesen automatikus leolvasztással rendelkező termék esetében. A leolvasztás időszakosan történik.
- A termék nincs bedugva. >>> Ellenőrizze, hogy a tápkábel be van-e dugva.
- A hőmérséklet beállítása helytelen. >>> Válassza ki a megfelelő hőmérséklet-beállítást.

- Nincs áramellátás. >>> Az áramellátás helyreállítása után a termék normálisan működik tovább.

A hűtőszekrény működési zaja használat közben megnő.

- A termék működési teljesítménye a környezeti hőmérséklet-változásoktól függően változhat. Ez normális és nem üzemzavar.

A hűtőszekrény túl gyakran vagy túl sokáig működik.

- Az új termék nagyobb lehet, mint az előző. A nagyobb termékek hosszabb ideig működnek.
- A helyiség hőmérséklete magas lehet. >>> A termék magasabb szobahőmérsékleten általában hosszú ideig működik.
- Lehet, hogy a terméket nemrég csatlakoztatták, vagy új élelmiszer került bele. >>> A terméknek tovább tart elérni a beállított hőmérsékletet, ha nemrég csatlakoztatták, vagy új élelmiszer került bele. Ez normális.
- Lehet, hogy nemrégiben nagy mennyiségű forró ételt helyeztek a készülékbe. >>> Ne tegyen forró ételt a készülékbe.
- Az ajtókat gyakran kinyitották vagy hosszú ideig nyitva tartották. >>> A bent mozgó meleg levegő hatására a készülék hosszabb ideig üzemel. Ne nyissa ki túl gyakran az ajtókat.
- A fagyasztó vagy a hűtő ajtaja lehet, hogy résnyire nyitva van. >>> Ellenőrizze, hogy az ajtók teljesen zárva vannak-e.
- Lehet, hogy a termék túl alacsony hőmérsékletre van beállítva. >>> Állítsa a hőmérsékletet magasabbra, és várja meg, amíg a készülék eléri a beállított hőmérsékletet.
- A hűtő vagy a fagyasztó ajtó alátéte lehet, hogy piszkos, elhasználódott, eltört vagy nem megfelelően van beállítva. >>> Tisztítsa meg vagy cserélje ki a tömítést. A sérült/szakadt ajtó alátét miatt a termék hosszabb ideig üzemel, hogy megőrizze az aktuális hőmérsékletet.

A fagyasztó hőmérséklete nagyon alacsony, de a hűvösebb hőmérséklet megfelelő.

- A fagyasztórekesz hőmérséklete nagyon alacsonyra van beállítva. >>> Állítsa magasabbra a fagyasztótér hőmérsékletét, és ellenőrizze újra.

A hűtő hőmérséklete nagyon alacsony, de a fagyasztó hőmérséklete megfelelő.

- A hűtőrekesz hőmérséklete nagyon alacsonyra van beállítva. >>> Állítsa magasabbra a hűtőtér hőmérsékletét, és ellenőrizze újra.

A hűtőrekesz fiókaiban tárolt élelmiszerek fagyaszottak.

- A hűtőrekesz hőmérséklete nagyon alacsonyra van beállítva. >>> Állítsa magasabbra a hűtőtér hőmérsékletét, és ellenőrizze újra.

A hűtő vagy a fagyasztó hőmérséklete túl magas.

- A hűtőrekesz hőmérséklete nagyon magas értékre van beállítva. >>> A hűtőrekesz hőmérsékletének beállítása hatással van a fagyasztórekesz hőmérsékletére. Várja meg, amíg az érintett részek hőmérséklete eléri a megfelelő szintet a hűtő- vagy fagyasztórekeszek hőmérsékletének megváltoztatásával.
- Az ajtókat gyakran kinyitották vagy hosszú ideig nyitva tartották. >>> Ne nyissa ki túl gyakran az ajtókat.
- Az ajtó lehet, hogy résnyire nyitva van. >>> Csukja be teljesen az ajtót.
- Lehet, hogy a terméket nemrég csatlakoztatták, vagy új élelmiszer került bele. >>> Ez normális. A terméknek tovább tart elérni a beállított hőmérsékletet, ha nemrég csatlakoztatták, vagy új élelmiszer került bele.
- Lehet, hogy nemrégiben nagy mennyiségű forró ételt helyeztek a készülékbe. >>> Ne tegyen forró ételt a készülékbe.

Rázkódás vagy zaj.

- A felület nem sík vagy strapabíró >>> Ha a termék lassú mozgatáskor remeg, állítsa be a lábakat a termék kiegyensúlyozá-

sához. Győződjön meg arról is, hogy a padló kellően strapabíró a termék elbírásához.

- A termékre helyezett bármilyen tárgy zajt okozhat. >>> Távolítsa el a készülékre helyezett tárgyakat.
- A készülékből folyadékcsorgás, permetezés stb. zaja hallatszik.
- A termék működése folyadék- és gázáramlással jár. >>> Ez normális és nem üzemzavar.

A termékből szélfújás hangja hallatszik.

- A termék ventilátort használ a hűtési folyamathoz. Ez normális és nem üzemzavar.

A termék belső falain páralecsapódás keletkezik.

- A meleg vagy párás időjárás fokozza a jégesedést és a kondenzációt. Ez normális és nem üzemzavar.
- Az ajtókat gyakran kinyitották vagy hosszú ideig nyitva tartották. >>> Ne nyissa ki túl gyakran az ajtókat; ha nyitva van, csukja be.
- Az ajtó lehet, hogy résnyire nyitva van. >>> Csukja be teljesen az ajtót.

A készülék külső felületén vagy az ajtók között páralecsapódás van.

- A környezet párás lehet, ez párás időben teljesen normális. >>> A páralecsapódás el fog oszlani, ha a páratartalom csökken.

A belső térnek rossz szaga van.

- A terméket nem tisztítják rendszeresen. >>> A belső teret rendszeresen tisztítsa meg szivaccsal, meleg vízzel és szénaszóval.
- Bizonyos tartályok és csomagolóanyagok rossz szagot okozhatnak. >>> Használjon szagmentes tartókat és csomagolóanyagokat.
- Az élelmiszereket lezártatlan tartókban helyezték el. >>> Tartsa az élelmiszereket lezárt tartókban. A nem zárt élelmiszerekből mikroorganizmusok terjedhetnek el, és rossz szagot okozhatnak.
- Távolítsa el a lejárt vagy romlott élelmiszereket a készülékből.

Az ajtó nem záródik.

- Előfordulhat, hogy az élelmiszercsomagok elzárják az ajtót. >>> Távolítsa el az ajtókat eltorlaszoló tárgyakat.
- A termék nem áll teljesen függőlegesen a padlón. >>> Állítsa be a lábakat a készülék kiegyensúlyozásához.
- A felület nem sík vagy nem strapabíró >>> Győződjön meg róla, hogy a felület sík és kellően strapabíró ahhoz, hogy elbírja a terméket.

A zöldségtartó beragadt.

- Az élelmiszerek érintkezhetnek a fiók felső részével. >>> Rendezze át az élelmiszereket a fiókban.

A készülék felületének hőmérséklete.

- A készülék működése közben magas hőmérséklet figyelhető meg a két ajtó között, az oldallapokon és a hátsó rácsfelületen. Ez normális, és nem igényel karbantartást.

A ventilátor továbbra is működik, ha az ajtó nyitva van.

- A ventilátor továbbra is működhet, ha a fagyasztó ajtaja nyitva van.



FIGYELMEZTETÉS: Ha a probléma az ebben a fejezetben leírtak elvégzése után is fennáll, forduljon a forgalmazóhoz vagy hivatalos szervizhez. Ne próbálja megjavítani a készüléket. Ez normális.

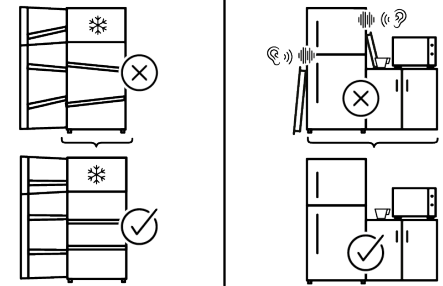
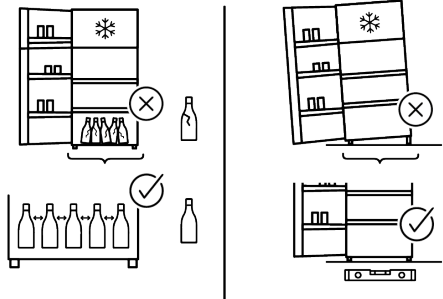
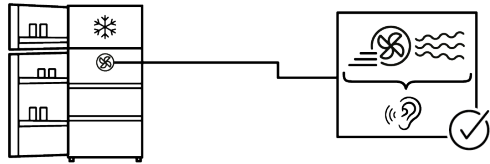
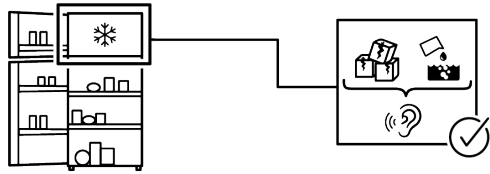
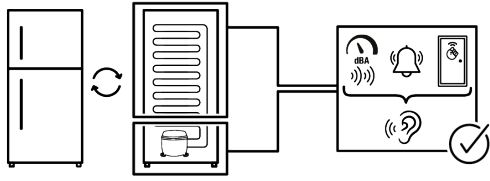

Egyes (egyszerű) meghibásodásokat a végfelhasználó is megfelelően kezelhet anélkül, hogy bármilyen biztonsági probléma vagy nem biztonságos használat következne be, feltéve, hogy azokat a határokon belül és az alábbi utasításoknak megfelelően végzi el (lásd az „Önálló javítás” fejezetet). Ezért, hacsak az alábbi „Önálló javítás” fejezet nem engedélyezi, a javításokat a biztonsági problémák elkerülése érdekében regisztrált szakszerviznek kell elvégeznie. A regisztrált szakszerviz olyan szakszerviz, akinek a gyártó a 2009/125/EK irányelv szerinti jogszabályban leírt módszereknek megfelelően hozzáférést biztosított a termék használati utasításaihoz és pótalkatrészjegyzékéhez.

A garanciális feltételek alapján azonban csak az a szerviz (azaz hivatalos szakszerviz) nyújthat szolgáltatást, amelyet a használati útmutatóban/garanciakártyán megadott telefonszámon vagy a hivatalos kereskedőn keresztül érhet el. Ezért felhívjuk figyelmét, hogy a Whirlpool által nem engedélyezett szakszervizek által végzett javítások esetén a garancia érvényét veszti. Önálló javítás

Az önálló javítást a végfelhasználó a következő pótalkatrészek tekintetében végezheti: ajtókilincsek, ajtópántok, tálcák, kosarak és ajtótomítések (2021. március 1-től frissített lista is elérhető <https://parts-selfservice.europeanappliances.com>).

Továbbá, a termék biztonsága és a súlyos sérülések megelőzése érdekében az említett önálló javítást az ahhoz szükséges felhasználói kézikönyvben vagy az alábbiakban található utasítások szerint kell elvégezni: <https://parts-selfservice.europeanappliances.com>. Saját biztonsága érdekében húzza ki a terméket a hálózathoz, mielőtt bármilyen önálló javítást kísérelne meg.

A végfelhasználók által az ilyen listán nem szereplő alkatrészekkel végzett javítások és javítási kísérletek és/vagy az önálló javításra vonatkozó felhasználói kézikönyvek-

ben szereplő, vagy a <https://parts-selfservice.europeanappliances.com> oldalon elérhető utasítások be nem tartása olyan biztonsági problémákat vethet fel, amelyek nem a Whirlpool-nak tulajdoníthatók, és a termékre vonatkozó garancia érvényét veszti. Ezért erősen ajánlott, hogy a végfelhasználó tartózkodjon az említett alkatrészlistán kívül eső javítási kísérletektől, és ilyen esetekben forduljanak hivatalos szakszervizhez vagy regisztrált szakszervizhez. Ellenkező esetben a végfelhasználók ilyen kísérletei biztonsági problémákat vethetnek fel, és károsíthatják a terméket, majd ezt követően tűz, elázás, áramütés és súlyos személyi sérülések bekövetkezését okozhatják.

Példaként, de nem kizárólagosan, a következő javításokat kell hivatalos szakszerviznek vagy regisztrált szakszerviznek végeznie: kompresszor, hűtőkör, főpanel, inverterpanel, kijelzőpanel stb.

A gyártó/eladó nem vállal felelősséget abban az esetben, ha a végfelhasználók nem tartják be a fentieket.

Az Ön által megvásárolt hűtőszekrény pótalkatrész-ellátási ideje 10 év. Ezen időszak alatt elérhetőek eredeti pótalkatrészek a hűtőszekrény megfelelő üzemeltetéséhez.

A megvásárolt hűtőberendezésre vonatkozó minimum garancia 24 hónap.

A termék „G” energiaosztályú fényforrással van felszerelve.

A termékben lévő fényforrást csak szakszerviz cserélheti ki.

Palun lugege esmalt see juhend läbi!

Lugupeetud klient

Täname, et olete otsustanud selle toote kasuks. Meie eesmärgiks on, et see kõrgkvaliteetne toode, mille valmistamisel on kasutatud tipptehnooloogiat, teeniks Teid maksimaalselt tõhusalt. Selleks lugege enne toote kasutamist hoolikalt läbi käesolev kasutusjuhend ja muu kaasasolev dokumentatsioon.

Järgige kogu kasutusjuhendis sisalduvat teavet ja kõiki seal toodud hoiatusi. Nii kaitsete ennast ja oma toodet võimalike ohtude eest. Hoidke seda kasutusjuhendit alles. Juhul kui annate seadme üle kellelegi teisele, palun andke kaasa ka see juhend.

Kasutusjuhendis on kasutatud järgmisi sümboleid:

	Oht, mis võib põhjustada surma või vigastusi.
	Oluline teave või kasulikud vihjed kasutamiseks.
MÄRKUS	Oht, mis võib põhjustada materiaalselt kahju tootele või selle ümbrusele
 SUPPLIER'S NAME MODEL IDENTIFIER → (*)	Tooteandmebaasi salvestatud mudeliteabele juurde pääsemiseks avage käesolev veebisait ja otsige energiamärgisel oleva mudeli identifikaatori järgi (*). https://eprel.ec.europa.eu/
	

Sisukord

1 Ohutusjuhised.....	68
1.1 Kasutusotstarve	68
1.2 Olulised ohutussümbolid	68
1.3 Laste, haavatavate isikute ja lemmikloomade ohutus	69
1.4 Elektriõhutus.....	69
1.5 Käsitsemise ohutus.....	70
1.6 Paigaldamise ohutus	70
1.7 Kasutusohutus	73
1.8 Toiduainete säilitamise ohutus	76
1.9 Hooldus- ja puhastusohutus.....	77
1.10 Valgustus	78
1.11 Seadme utiliseerimine.....	78
2 Teie külmik	79
3 Installatsioon	79
3.1 Õige koht paigaldamiseks	79
3.2 Elektriühendus	80
3.3 Plastikiilude paigaldamine.....	80
3.4 Jalgade reguleerimine.....	80
3.5 Hoiatus kuuma pinna kohta.....	81
4 Seadme käsitsemine	81
5 Ettevalmistamine	81
5.1 Mida teha energiasäästuks	81
5.2 Esmakasutus	82
5.3 Kliimaklass ja mõisted	82
6 Teie toote kasutamine	83
6.1 Seadme juhtpaneel.....	83
6.1.1 Kõrge temperatuuri hoiatus	84
6.2 Toiduainete säilitamine jahutuskambris.....	84
6.3 Puu- ja juurviljasahtel	89
6.4 Piimatoodete külmhoidla.....	89
6.5 Ukse avanemise külje ümberpööramine	89
6.6 Avatud ukse märguanne	89
6.7 Kokkupandav veiniriiul	90
6.8 Valgusti väljavahetamine.....	90
7 Hooldus ja puhastus	90
8 Tõrkeotsing	91

1 Ohutusjuhised

- See jaotis sisaldab ohutusjuhiseid, mis on vajalikud kehavigastuste või materiaalsete kahjude ohu vältimiseks.
- Meie ettevõtte ei vastuta kahjude eest, mis võivad tekkida nende juhiste eiramisel.

 Paigaldus- ja remonditöid peab teostama tootja, volitatud teenindus või maaletooja poolt ettenähtud isik.

 Kasutage ainult originaalvaruosi ja -tarvikuid.

 Ärge parandage ega asendage ühtegi toote komponenti, välja arvatud juhul, kui see on kasutusjuhendis selgelt sätestatud.

 Ärge tehke seadmes mingeid muudatusi.

1.1 Kasutusotstarve

- Seade ei sobi kaubanduslikuks kasutuseks ning seda ei tohi kasutada muuks kui ettenähtud otstarbeks.
- Käesolev seade on mõeldud kasutamiseks siseruumides, näiteks kodumajapidamistes vms.

Näiteks:

poodide, kontorite ja teiste töökeskkonna töötajate köögis;

farmides;
klientide kasutusse antavates hotellide, motellide või muude puhkekohtade ruumides;
hostelites või sarnastes keskkondades,
toitlustusteenuste ja sarnaste jaemüügiväliste otstarvete tingimustes;

- Käesolevat seadet ei tohi kasutada avatud või suletud väliskeskkondades, näiteks laevadel, haagissuvilates, rõdudel või terrassidel. Seadme jätmine vihma, lume, päikese või tuule kätte võib põhjustada tuleohtu.

1.2 Olulised ohutussümbolid

 Elektrilöögi oht!

 Lugege see kasutusjuhend läbi.

 Oht, mis võib põhjustada põletusi kokkupuutel kuumade pindadega.

 Põlev materjal, hoiatus tuleohtu eest.

 Vigastusoht teravate pindadega kokkupuutel!

 UV-C kiirguse oht

1.3 Laste, haavatavate isikute ja lemmikloomade ohutus



- Seadet tohivad kasutada 8-aastased ja vanemad lapsed ning vähearenenud füüsiliste, sensorsete või vaimsete võimetega või puuduvate kogemuste ja teadmistega inimesed, kui neile on tagatud järelevalve või neid on seadme ohutu kasutamise ja ohtude osas juhendatud.
- Lapsed vanuses 3-8 aastat tohivad toiduaineid külmikusse paigutada ja sealt välja võtta.
- Lapsed ja lemmikloomad ei tohi tootega mängida, sellele ronida ega sinna siseneda.
- Lapsed ja lemmikloomad tuleb hoida eemal kabiinist (kompressorist), kus asuvad elektrilised osad.
- Puhastus- ja hooldustöid ei tohi lapsed ilma järelevalveta teostada.
- Hoidke pakkematerjale lastele kättesaamatus kohas. Vigastus- ja lämbumisohu.
- Kui seadme ukseksel on olemas lukk, hoidke võti lastele kättesaamatus kohas.

1.4 Elektriohutus



- Paigalduse, hoolduse, puhastuse, remondi ja transportimise ajal ei tohi seadet pistikupesaga ühendada.
- Kui toitejuhe on kahjustatud, peab selle võimaliku ohu vältimiseks asendama tootja, volitatud teenusepakkuja või importija poolt saadetud isik.
- Ärge lükake toitejuhet seadme alla ega selle taha. Ärge asetage voolujuhtmele raskeid esemeid. Toitejuhet ei tohiks painutada, purustada ja see ei tohi puutuda kokku ühegi soojusallikaga.
- Kasutage ainult originaalkaablit. Ärge kasutage lõigatud või kahjustatud kaableid.
- Ärge kasutage seadme käsitsemisel pikendusjuhet, harupesa ega adapterit.
- Kaasaskantavad harupesad, mitme pistikupesaga pikendusjuhtmed või toiteallikad võivad üle kuumeneda ja põhjustada tulekahju. Seega ei tohi seadme taga või selle läheduses olla mitme pistikupesaga pikendusjuhtmeid ega kaasaskantavaid toiteallikaid.

- Enne toote vooluvõrku ühendamist eemaldage voolukaabel kondensaatori konksu küljest (kui see on olemas) paigaldamise ajal.
- Kasutaja ei tohi pärast paigaldamist elektrilistele osadele ligi pääseda.
- Ärge ühendage seadme toitejuhe lahtisse või kahjustatud pistikupessa. Seda tüüpi ühendused võivad üle kuumeneda ja põhjustada tulekahju.
- Pistik peab olema hõlpsasti ligipääsetav. Kui see ei ole võimalik, peab elektripaigaldises olema elektrialaste õigusaktidele vastav mehhanism, mis ühendab vooluvõrgust lahti kõik klemmid (kaitse, lüliti, pealüliti jne).
- Toodet ei tohi kasutada välise lülitusseadme, näiteks taimeri või kaugjuhtimissüsteemi abil.
- Ärge kasutage toodet, kui teie jalad on paljad või keha on märg.
- Ärge puudutage pistikut märgade kätega.
- Seadme vooluvõrgust lahti ühendades ärge hoidke kinni toitejuhtmest, vaid pistikust.
- Veenduge, et pistik ei oleks märg, määrdunud või tolmune.

- Ärge kunagi ühendage oma toodet energiasäästu seadmetega. Need süsteemid on tootele kahjulikud.

1.5 Käsitsemise ohutus

- Enne toote kandmist tõmmake seade kindlasti vooluvõrgust välja.
- Antudtoode on raske, ärge käsitsege seda ilma teise isiku abita. Toote kukkumisel võivad tekkida vigastused. Ärge pörutage toodet transportimise ajal kohtadesse ega laske seda maha.
- Sulgege alati ukсед ja ärge hoidke toodet transportimise ajal ustest kinni.
- Olge ettevaatlik, et seadme jahutussüsteem ja torud ei saaksid käsitsemisel kahjustada. Ärge kasutage seadet kahjustatud torude korral, vaid võtke ühendust volitatud teenindusega.

1.6 Paigaldamise ohutus

- Seadme kasutuselevõtuks ettevalmistamiseks vaadake kasutusjuhendis sisalduvat teavet ja veenduge, et elektri- ja veevarustus on nõuetekohane. Vastasel juhul võtke ühendust kvalifitseeritud

- elektriku ja torumehega, kes korraldaks vajalikud kommunaalteenused.
- **Selle nõude eiramine võib viia elektrilöögi, tulekahju, tulekahju, vigastusteni või probleemide tekkimiseni seadmega**
 - Enne paigaldamise alustamist lülitage kaitsme välja, et vooluvõrk, millega toode on ühendatud, oleks pingevaba.
 - Toode tuleks paigaldada kahe või enama inimese poolt. Kasutage toote pakendist eemaldamisel ja paigaldamisel kaitsekindaid.
 - Toode on mõeldud kasutamiseks maksimaalsel kõrgusel 2000 meetrit üle merepinna.
 - Hoidke lapsed paigalduspiirkonnast eemal.
 - Enne toote paigaldamist kontrollige, kas tootel pole kahjustusi. Ärge laske toodet paigaldada, kui see on kahjustatud.
 - Kasutage toote paigaldamise, hoolduse ja remondi ajal alati isikukaitsevahendeid (kindad jne). Vigastusohu.
 - Ärge paigaldage ega jätke toodet kohtadesse, kus see võib puutuda kokku välise välistemperatuuriga.
 - Asetage toode puhtale, tasasele ja kõvale pinnale ning tasakaalustage see reguleeritavate jalgadega (pöörates esijalgu paremale või vasakule). Vastasel juhul võib külmik ümber kukkuda ja põhjustada vigastusi.
 - Käituge ettevaatlikult, et vältida põrandate (plaatimine jne) kahjustamist toote teisaldamisel. Paigaldage toode põrandale või tagage piisav tugi sõltuvalt toote suuruselt, kaalust ja kasutusotstarbest. Veenduge, et toode ei oleks soojusallika lähedal ja et kõik neli jalga oleksid stabiilselt põrandale toetuvad. Paigaldage toode vastavalt vajadusele ja veenduge, et see on horisontaalne, kasutades selleks mullitasandit. Külmutusringi täieliku tõhususe tagamiseks oodake enne toote kasutamist vähemalt kaks tundi.
 - Seade tuleb paigaldada kuiva ja ventileeritud ruumi. Ärge hoidke seadme all vaipu või muid sarnaseid katteid. See võib põhjustada tuleohtu ebapiisava ventilatsiooni tõttu!

- Ärge blokeerige ega katke ventilatsioonivahendid. Vastasel juhul suureneb voolutarve ja Teie seade võib kahjustada saada.
- Jätke külgedele ja ülalpool piisavalt ruumi, et tagada piisav ventilatsioon. Tagapaneeli ja toote taga oleva seina vaheline vahe peab olema vähemalt 50 mm, et vältida kuumu pinna tekkimist. Selle vahemaa vähendamine võib suurendada toote energiatarbimist.
- Toote paigutamisel veenduge, et toitekaabel ei oleks kahjustatud või kinni pigistatud.
- Toodet ei tohi ühendada toitevõrkude ja vooluallikatega, mis võivad põhjustada järske pingemuutusi (nt kaasaskantav päikeseenergia allikas). Vastasel juhul võivad järsud pingekõikumised teie toodet kahjustada!
- Mida rohkem külmaainet külmik sisaldab, seda suurem peaks olema selle paigalduseks mõeldud ruum. Väga väikestes ruumides võib jahutussüsteemi gaasilekke korral tekkida tuleohtlik gaasiõhu segu. Iga 8 grammi külmaaine kohta on vaja vähemalt 1 m³ mahtu. Teie seadmes kasutatava külmaaine kogus on ära toodud tüübisildil.
- Toodet ei tohi kunagi paigutada nii, et toitejuhtmed, gaasipiidi metallvoolikud, metallist gaasi- või veetorud puutuvad kokku toote tagaseinaga (või kondensaatoriga).
- Seadme paigalduskoht ei tohi olla otsese päikesevalguse käes ja see ei tohi asuda soojusallika, näiteks ahju, radiaatori jms läheduses. Kui te ei saa vältida toote paigaldamist soojusallika lähedusse, kasutage sobivat isolatsiooniplaati ja veenduge, et minimaalne kaugus soojusallikast vastab allpool esitatud nõuetele:
 - vähemalt 30 cm kütteallikatest, nagu pliidid, ahjud, kütteseadmed ja küttekehad jne;
 - vähemalt 5 cm elektrialhjustest.
- Teie seade on I kaitseklassiga.
- Ühendage seade maandatud pistikupesasse, mis vastab tüübisildil märgitud pingele, voolule ja sageduse väärtustele. Pistikupesal peab olema 10A - 16A kaitselüliti. Meie ettevõtte ei vastuta kahju eest, mis on tekkinud maanduseta või

kohalikele või riiklikele nõuetele mittevastava elektriühenduse kasutamise tagajärjel.

- Paigaldamise ajaks tuleb seadme toitejuhe vooluvõrgust eemaldada. Vastasel juhul võib tekkida elektrilöögi ja vigastuste oht!
- Ärge ühendage toodet lahtiste, katkiste, määrdund, rasvade pistikupesadega või pistikupesadega, mis on nende istmetest välja tulnud või pistikupesadesse, mis võivad kokku puutuda veega. Seda tüüpi ühendused võivad üle kuumeneda ja põhjustada tulekahju.
- Asetage seadme toitejuhe ja voolikud (kui need on olemas) nii, et need ei põhjustaks komistusohu.
- Niiskuse ja vedeliku sattumine pinge all olevatele osadele või toitejuhtmele võib põhjustada lühise. Seega ärge kasutage seadet niiskes keskkonnas ega kohtades, kus võib pritsida vett (nt garaaž, pesuruum jne.) Kui külmik on veest märjaks saanud, ühendage see lahti ja pöörduge volitatud teeninduse poole.

- Ärge kunagi ühendage oma külmkappi voolutarbe piiravate seadmetega. Need süsteemid on tootele kahjulikud.
- Elektrikaplaadi katte ja kompressori tagumise katte (kui see on paigaldatud) eemaldamisel on oht puutuda elektriliste osadega. Ärge eemaldage elektroonikaplaadi katet ja kompressori tagumist katet (kui see on paigaldatud). Võite saada elektrilöögi!

1.7 Kasutusohutus

- Ärge kunagi kasutage seadmel keemilisi lahusteid. Nende materjalidega kaasneb plahvatusoht.
- Toote rikke korral tõmmake see vooluvõrgust välja (või lülitage vooluvõrgust välja kaitselüliti, millega see on ühendatud) ja ärge kasutage seadet enne, kui volitatud teenindus on selle parandanud. Võite saada elektrilöögi!
- Ärge asetage tootele või selle lähedusse leeki (põlevat küünalt, sigaretti jne) ega kuumuseallikaid (triikraud, pliit, ahju jne). Ärge asetage toote lähedusse tuleohtlikke/ plahvatusohtlikke materjale...
- Ärge astuge seadmele. Tekib kukkumis- ja vigastusoht!

- Ärge kahjustage jahutussüsteemi torusid teravate ja läbistavate tööriistadega. Gaasitorude, torupikenduste või ülemiste pinnakatete läbistamise korral välja pritsiv külmaaine võib põhjustada nahaärritust ja silmade vigastusi.
- Ärge sekkuge jahutusvedeliku ringlusse ega kahjustage seda Plahvatusoht.
- Ärge paigutage ega kasutage elektriseadmeid külmiku/ sügavkülmiku sees, kui tootja ei ole seda soovitanud.
- Ärge kasutage sulatamise kiirendamiseks muid kui tootja soovitatud protseduure.
- Olge hoolikalt ettevaatlik, et teie käed või kehaosad ei satuks toote sees olevate liikuvate osade külge. Olge ettevaatlik, et Teie sõrmed ei jääks külmiku ja selle ukse vahele kinni. Olge ettevaatlik ukse avamisel ja sulgemisel, kui läheduses on lapsi.
- Ärge pange jäätist, jääkuubikuid või külmutatud toitu suhu kohe pärast nende väljavõtmist sügavkülmast. Tekib külmakahjustuse oht!
- Ärge puudutage sügavkülmiku siseseinu, metalloosi ega sügavkülmast hoitavaid toiduaineid märgade kätega. Tekib külmakahjustuse oht!
- Ärge asetage sügavkülmakambrisse limonaadipurke ega purke või pudeleid, mis sisaldavad vedelikke, mis võivad jäätuda. Purgid või pudelid võivad plahvatada. Tekib vigastus- ja varalise kahju oht!
- Ärge kasutage ega paigutage külmiku lähedusse temperatuuri suhtes tundlikke materjale, näiteks tuleohtlikke pritsi, tuleohtlikke esemeid, kuiva jääd või muid keemilisi aineid. Tekib tule- ja plahvatusoht!
- Ärge hoidke plahvatusohtlikke materjale, näiteks aerosoolpudeleid, mille sees on tuleohtlikke materjale.
- Ärge asetage vedelikke sisaldavaid lahtiseid kanistreid seadme peale. Vee pritsimine elektrilisele osale võib põhjustada elektrilöögi või tulekahju.
- Purunemisohu tõttu ärge hoidke sügavkülmikus klaasist mahuteid, mille sees on vedelikku.

- Käesolev seade ei ole ette nähtud ravimite, vereplasma, laboratoorsete preparaate või sarnaste meditsiinivahendite direktiivi reguleerimisalasse kuuluvate materjalide ja toodete säilitamiseks ega jahutamiseks.
- Seadme mittesihipärane kasutus võib kahjustada või rikkuda seadme sees hoitavaid tooteid.
- Kui Teie külmik on varustatud sinise valgusega, siis ärge vaadake seda optiliste seadmetega. Ärge vaadake pikka aega otse UV-LED-valgusesse. Ultraviolettkiirgus võib põhjustada silmade ülekoormust.
- Ärge täitke toodet selle mahutavusest suurema sisuga. Ärge kasutage sulatamise kiirendamiseks muid kui tootja soovitatud protseduure. Ukse avamisel võib külmiku sisu väljakukkumine põhjustada vigastusi või kahjustusi. Sarnased probleemid võivad tekkida ka toote peale asetatud eseme puhul.
- Vigastuste ennetamiseks veenduge, et olete kõrvaldanud põrandale maha kukkunud jää või vee.
- Vahetage külmiku uksele olevate riulite/pudeliulite asukohti ainult siis, kui riulid on tühjad. Tekib kehavigastuste oht!
- Ärge asetage seadmele esemeid, mis võivad maha kukkuda/kaldu minna. Need esemed saavad ukse avamisel või sulgemisel maha kukkuda ja viia vigastuste ja/või varalise kahju tekkimiseni.
- Ärge lööge klaasist pindu ega avaldage neile liigset survet. Purunenud klaas võib põhjustada vigastusi ja/või varalist kahju.
- Toodete puhul, mis on mõeldud õhufiltri kasutamiseks ligipääsetava ventilaatori katte sees, peab filter olema alati paigas, kui külmik on töös.
- Ärge blokeerige ventilaatorit (kui see on olemas) toiduga.
- Kahjustatud tihendid tuleb võimalikult kiiresti välja vahetada.
- Teie tootel võivad olla spetsiaalsed sektsioonid (värske toidu sektsioon, nullkraadide sektsioon jne.) Kui toote vastavas kasutusjuhendis ei ole sätestatud teisiti, võib need

seksioonid eemaldada ja toodet saab kasutada sama jõudlusega.

- Teie seadme jahutussüsteem sisaldab külmaainet R600a. Seadmes kasutatava külmaaine tüüp on ära toodud tüübisildil. Gaas on plahvatusohtlik. Seetõttu olge ettevaatlik, et seadme jahutussüsteem ja torud ei saaksid kasutamisel kahjustada. Torude kahjustuste korral:
 1. Ärge puudutage seadet ega toitejuhet.
 2. Hoidke seadet eemal võimalikest tuleallikatest, mis võivad põhjustada toote süttimist.
 3. Ventileerige ala, kus seade asub. Ärge kasutage ventilaatorit.
 4. Võtke ühendust volitatud teenindusega.

Enne vanade ja kasutuseks kõlbmatute toodete kasutuselt kõrvaldamist:

 1. Tõmmake toitejuhe pistikupesast välja.
 2. Lõigake toitejuhe läbi ja eemaldage see koos pistikuga seadmest.
 3. Ärge eemaldage tootest riieid ja sahtleid, vältimaks laste juurdepääsu seadmesse.

4. Eemaldage ukсед.
 5. Ladustage seadet nii, et seda ei saaks ümber kallutada.
 6. Ärge laske neil mahakantud seadmega mängida.
 7. Kui seade sai kahjustada ja Te täheldate gaasileket, palun hoiduge gaasist eemale. Nahaga kokku puutudes võib gaas põhjustada külmakahjustusi.
- Ärge kõrvaldage seadet kasutuselt seda tulle visates. Tekib plahvatusoht.
 - Kui seadme uktsel on olemas lukk, hoidke võti lastele kättesaamatus kohas.



1.8 Toiduainete säilitamise ohutus

Toiduainete riknemise vältimiseks palun pöörake tähelepanu järgmistele hoiatustele:

- Uste pikaks ajaks avatuks jätmine võib viia seadme sisetemperatuuri tõusuni.
- Puhastage regulaarselt toiduainetega kokkupuutuvaid ligipääsetavaid äravoolusüsteeme.
- Puhastage veemahutid, mida ei ole kasutatud 2 ööpäeva jooksul, ja veevarustussüsteemid, mida ei ole kasutatud rohkem kui 5 ööpäeva.

- Hoidke tooreid liha- ja kalatooteid asjakohastes seadme osades. Siis ei tilgunud muudele toiduainetele ega puutu nendega kokku.
- Kahe tärniga märgitud sügavkülmakambrit kasutatakse eeltäidetud toiduainete säilitamiseks, jää ja jäätise valmistamiseks ja säilitamiseks.
- Ühe, kahe ja kolme tärniga märgistatud kambrid ei sobi värskete toiduainete külmutamiseks.
- Jahutusseadme tühjana pikaks ajaks seisma jätmisel lülitage see välja, sulatage, puhastage ja kuivatage, et kaitsta seadme korpust.
- Pärast toiduainete paigutamist kontrollige, kas kambri luugid ja eriti sügavkülmiku uks on korralikult suletud.
- Kasutage külmkapisahatlit värskete toiduainete säilitamiseks ja sügavkülmikusahatlit külmutatud kaupade säilitamiseks, värskete toiduainete külmutamiseks ja jääkuubikute valmistamiseks.
- Ärge hoidke toiduaineid külmkapis ja sügavkülmikus nõuetekohaselt sulgemata, et vältida otsest kokkupuudet sisepindadega.



1.9 Hooldus- ja puhastusohutus

- Enne külmiku puhastamist või hooldustöödega alustamist ühendage külmik lahti või lülitage see vooluvõrgust välja.
- Ärge tõmmake uksest või uksekäepidemest, kui kavatsete toodet puhastamiseks liigutada. Uks võib tekitada vigastusi, kui käepidet liiga tugevalt tõmmata.
- Ärge asetage käsi, jalgu ega metallesemeid toote alla või taha. Need võivad kinni jääda või võib teravate servate tõttu vigastada saada.
- Ärge peske toote sise- või väliskülge survepesuri, auru, pihustusvee või survevee abil. Tekib elektrilöögi- ja tuleoht.
- Seadme puhastamisel ärge kasutage teravaid ja abrasiivseid tööriistasid ega majapidamises kasutatavaid puhastusvahendeid, pesuvahendeid, gaasi, bensiini, lahjendit, alkoholi, lakke ja muid sarnaseid aineid. Kasutage ainult selliseid puhastus- ja hooldusvahendeid, mis ei kahjusta seadme sees olevaid toiduaineid.

- Ärge kasutage paberrätikuid, köögisammasteid ega muid kõvasid puhastusvahendeid.
- Ärge kasutage seadme puhastamiseks ja jää sulatamiseks auru ja arupuhastusseadmeid. Aur puutub kokku külmiku pinge all olevate osadega ja võib põhjustada lühist või elektrilöögi.
- Sulatamise kiirendamiseks ärge kasutage mehaanilisi ega muid tööriistu peale tootja soovitatud tööriistade.
- Hoolitsege selle eest, et vesi ei satuks toote ventilatsiooniavadesse, elektroonilistesse vooluahelatesse või valgustusseadmetesse. Vastasel juhul tekib tule- või elektrilöögioht.
- Pühkige tolm või võõrkehad pistiku otsadest puhta ja kuiva lapiga. Ärge kasutage pistiku puhastamiseks märga või niisket riidetükki. Vastasel juhul tekib tule- või elektrilöögioht.

1.10 Valgustus

Võtke ühendust volitatud teenindusega, kui peate asendama LED-i / pirniga, mida kasutate valgustuseks.

1.11 Seadme utiliseerimine

Vana seadme kasutuselt kõrvaldamisel järgige alljärgnevat juhiseid:

- Selleks, et lapsed ei saaks end kogemata seadmesse lukustada, lülitage ukسلukk välja, kui selline on olemas.
- Külmaaine pritsmed on silmadele kahjulikud. Ärge kahjustage toote kasutuselt kõrvaldamisel ühtegi jahutussüsteemi osa.
- Kompressoriõli allaneelamine või selle sattumine hingamisteedesse võib lõppeda surmaga.
- Nagu on tüübisildil märgitud, sisaldab Teie seadme jahutussüsteem gaasi R600a. Gaas on plahvatusohtlik. Ärge kõrvaldage seadet kasutuselt seda tulle visates. Tekib plahvatusoht!
- C - Pentaani kasutatakse vahtpolüstüreenis vahtpolüstüreenina ja see on tuleohtlik aine. Ärge kõrvaldage seadet kasutuselt seda tulle visates.

2 Teie külmik

ET

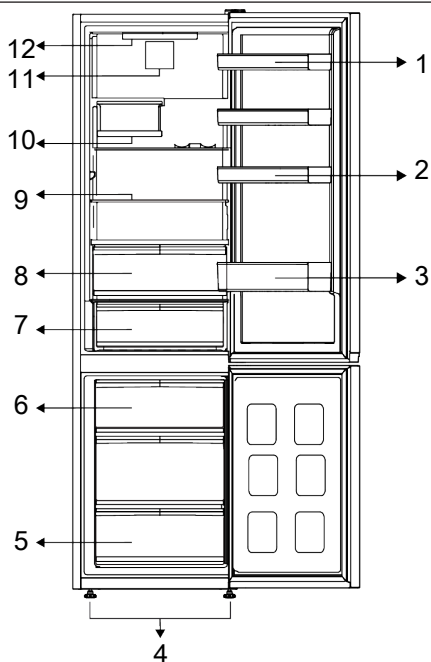

- | | |
|-------------------------------|----------------------------|
| 1 * Reguleeritavad ukseriulid | 2 *Munahoidik |
| 3 * Pudeliriiv | 4 *Reguleeritavad esijalad |
| 5 *Sügavkülmik | 6 *Jääanum |
| 7 * Külmoisasahtel | 8 *Puu- ja juurviljasahtel |
| 9 *Reguleeritavad riulid | 10 *Kokkupandav veininõu |
| 11 *Ventilaator | 12 *Valgusti |

***Valikuline:** Kasutjuhendi joonised on illustratiivsed ja ei pruugi täpselt teie tootega ühtida. Kui teie seadmel puuduvad nimetatud osad, käib informatsioon teiste mudelite kohta.

3 Installatsioon



Lugege kõigepealt läbi jaotis "Ohutusjuhised"!

3.1 Õige koht paigaldamiseks

Võtke seadme paigaldamiseks ühendust volitatud teenindusega. Seadme paigalduse ettevalmistamiseks vaadake üle kasutusjuhendis sisalduvat teavet ja

veenduge, et elektri- ja veevarustus on nõuetekohane. Vastasel juhul võtke ühendust elektrikuga ja torumehega, kes korraldaks vajalikud kommunaalteenused.

**HOIATUS:**

Tootja ei vastuta kahjustuste eest, mis on põhjustatud ebaprofessionaalselt teostatud töödest.

**HOIATUS:**

Paigaldamise ajaks tuleb seadme toitejuhe vooluvõrgust eemaldada. Selle tegemata jätmine võib põhjustada surma või tõsiseid vigastusi!

**HOIATUS:**

Kui ukse ava on toote sisse viimiseks liiga kitsas, eemaldage külmiku uks ja proovige külj ees; kui see ei aita, võtke ühendust volitatud teenindusega.

- Värisemise vältimiseks asetage seade tasasele põrandale.
- Paigutage seade vähemalt 30 cm küttekehast, pliidist ja muudest sarnastest soojusallikatest eemale ja vähemalt 5 cm kaugusele elektriahjust.
- Ärge jätke seadet otsese päikesevalguse kätte või niiskettesse keskkonda.
- Ärge paigaldage seadet keskkonda mille temperatuur on alla -5 °C kraadi.
- See toode vajab tõhusaks toimimiseks piisavat õhuringlust. Kui toode asetatakse alkovisse, ärge unustage jätta toote ja lae ning toote ja ümbritsevate seinte vahele vähemalt 5 cm vaba ruumi.
- Kontrollige, kas tagaseinal asuv vabaruumi kaitsekomponent on paigas (kui see on tootega kaasas).
- Kui komponent pole saadaval või kui see on kadunud, asetage toode nii, et toote tagumise seina ja ruumi seina vahele jääks vähemalt 5 cm vaba ruumi. Toote taga olev vabaruum on toote tõhusa töö tagamiseks oluline.

3.2 Elektriühendus



Ärge kasutage pikenduskaableid ega mitmepistikupesasid vooluühenduses.



Kahjustatud toitejuhtme peab välja vahetama volitatud teeninduses.



Kui paigutate kaks külmikut kõrvuti, jätke kahe seadme vahele vähemalt 4 cm ruumi.



Enne transportimist või kasutamist ärge kunagi avage toote juhtplaadi katet. Tekib elektrilöögi- ja tuleoht!

- Meie ettevõtte ei vastuta kahju eest, mis on tekkinud maanduseta või nõuetele mittevastava elektriühenduse kasutamise tagajärjel.
- Peale paigaldamist peab voolupistik olema lihtsalt ligipääsetav.
- Ärge kasutage külmiku ja seinakontakti vahel harupesasid (olgu need pikendusjuhtmega või ilma).

3.3 Plastikkiilude paigaldamine

Külmiku kondensaator asub tagaküljel. Energiatarbimise vähendamiseks ja energiatõhususe suurendamiseks tuleb kondensaatori ülemine ja alumine osa tagasi tõmmata ja kinnitada, nagu on näidatud pildil. Kui kondensaator on tahapoole tõmmatud, lukustuvad klambrid ja kondensaatori asend on kindlustatud.

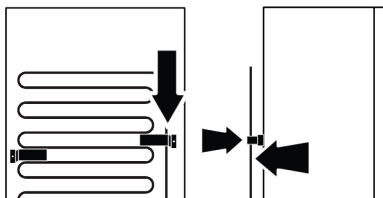

3.4 Jalgade reguleerimine

Kui seade ei ole tasakaalustatud asendis, reguleerige eesmisi jalgasid, keerates neid paremale või vasakule.



Seda tehes pöörake tähelepanu sellele, et teie käsi ei jääks toote ja maapinna vahele või toote ja reguleeritud jala vahele. Tekib kahavigastuste oht!

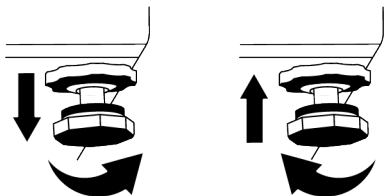

4 Seadme käsitlemine



Lugege kõigepealt läbi jaotis "Ohutusjuhised"!

- Sulatamise kiirendamiseks ärge kasutage mehaanilisi ega muid tööriistu peale tootja soovitatud tööriistade.
- Ärge kasutage oma külmkapi osi, näiteks ust või sahtleid toe või astmena. Selle tõttu võib toode ümber kukkuda või selle komponendid võivad kahjustada saada.
- Toodet tohib kasutada ainult toiduainete säilitamiseks.

3.5 Hoiatus kuuma pinna kohta

Teie toote külgeinad on varustatud külmutusagensi torudega, mis parandavad jahutusüsteemi toimimist. Kõnealused torud sisaldavad kõrgsurvevedelikku, mis võib kuumutada külgeinu. See on normaalne ning hooldus pole vajalik. Neid alasid puudutades olge ettevaatlik.

ET

- Kui olete kodust eemal (nt puhkusel) ja ei kasuta jäämasinat ega veeautomaati pikka aega, keerake veeventiil kinni. Vastasel juhul võib tekkida veeleke.

Seadme lahtiühendamine

- Kui te ei kavatse seadet pikemat aega kasutada, ühendage see vooluvõrgust lahti.
- Halva lõhna ennetamiseks võtke toiduained välja.
- Oodake, kuni jää on sulanud, puhastage seestpoolt ja laske kuivada. Sisekorpuse plastosade kahjustuste vältimiseks jätke ukсед lahti.

5 Ettevalmistamine



Lugege kõigepealt läbi jaotis "Ohutusjuhised"!

5.1 Mida teha energiasäästuks



Seadet võib kahjustada ühendamine elektroonilise energiasäästusüsteemiga.

- Antud jahutusseade ei ole ette nähtud sisseehitamiseks.
- Ärge hoidke külmiku ust pikka aega lahti.
- Ärge pange külmikusse kuumi toite või jookke.

- Ärge pange külmikusse liiga palju asju; sisemise õhuvoolu takistamine vähendab jahutuse efektiivsust.
- Kuna ukse avamata ei pääse kuum ja niiske õhk Teie tootesse, optimeerib Teie toode enda tööd nii, et saavutada toidu kaitsmiseks piisavad tingimused. Sellistel asjaoludel funktsioonid ja komponendid nagu kompressor, ventilaator, küttesead, sulatamine, valgustus, ekraan jne sellisel viisil, mis tarbib minimaalselt energiat.

- Kui on mitu võimalust, tuleb klaasriiulid paigutada nii, et tagaseina õhu väljalaskeavad ei oleks ummistunud ja eelistatavalt nii, et õhu väljalaskeavad jääksid klaasriiuli alla. Selline lähenemine võib aidata parandada õhujäätust ja energiatõhusust.
- Kindlasti on soovitatav kasutada säilitamisel allpool olevat sahtlit.
- Optimaalse jõudluse saavutamiseks võib kasutada kiirkülmutamist (kui see on olemas) 24 tundi enne värskete toiduainete sügavkülma panemist.
- Enamasti piisab 24 tunnist, kui pärast värskete toiduainete sügavkülmikusse paigutamist on kiirkülmutamisfunktsioonil 24 tundi. Mõne aja pärast lülitub kiirkülmutamise funktsioon automaatselt välja.
- **Ettevaatus:** Väikese toidukoguse külmutamisel saab kiirkülmutamise funktsiooni mõne aja möödudes energiasäästu tagamiseks välja lülitada.
- Sõltuvalt seadme funktsioonidest; jahutuskambris toiduainete sulatamine tagab energia kokkuhoiu ja säilitab toiduainete kvaliteeti.
- Suurima võimaliku toidukoguse Teie külmiku sügavkülmakambris säilitamiseks tuleks ülemised sahtlid välja võtta ja asetada toiduained traat-/klaasriiulitele.
- Veenduge, et toiduained ei oleks vastavalt allkirjeldatule kontaktis jahutussektiooni temperatuuri anduritega.

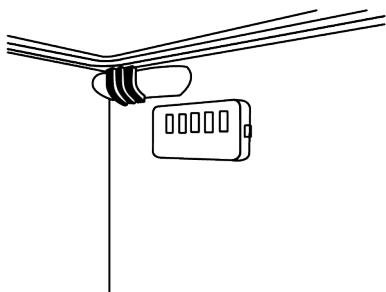

- Nende kokkupuutel anduriga võib seadme energiakulu suurenedada.

- Selleks, et tagada energia säästmine ja hoida toitu paremates tingimustes, tuleks toitu hoida jahutuskapis olevatel riidelitel.
- Pakendatud toiduained ei tohi puutuda otseselt kokku sügavkülmakambris oleva temperatuurianduriga.

5.2 Esmakasutus

- Enne külmiku kasutamist veenduge, et kõik vajalikud ettevalmistused on jaotiste „Ohutus- ja keskkonnaalased juhised“ ja „Paigaldamine“ kohaselt tehtud.
- Oodake enne toote kasutamist vähemalt 2 tundi, et tagada jahutuse täielik tõhusus.
 - Hoidke seadet umbes 6 tundi töös ilma toiduaineteta ja ärge avage ilma tungiva vajaduseta kapi ust.
 - Ukse avamisest ja sulgemisest tingitud temperatuuri muutus seadme kasutamise ajal võib tavaliselt põhjustada kondensaadi tekkimist ukse/korpuse riidelitel ja seadmesse paigutatud klaastarvikutel.



Kui kompressor on töös, on kuulda heli. On täiesti normaalne, et seade teeb müra ka siis, kui kompressor ei tööta, sest jahutussüsteemis võib toimuda vedeliku ja gaasi kokkusurumine.



On täiesti normaalne, et külmiku esikülg on soe. Sellised alad soojenevad selleks, et vältida kondensaadi teket.



Mõne mudeli puhul lülitub kontrollpaneel automaatselt välja 1 minut pärast ukse sulgemist. See aktiveeritakse taas ukse avamisel või mõne nupu vajutamisel.

5.3 Kliimaklass ja mõisted

Palun vaadake kliimaklassi seadme andmesildil. Osa allolevast teabest kehtib Teie seadme kohta vastavalt nimeatud kliimaklassile.

- **SN:** Pikaajaliselt parasvöötme kliima: Kõnealune jahutusseade on ette nähtud kasutuseks keskkonnatemperatuuril vahemikus alates 10 °C kuni 32 °C.
- **N:** Parasvöötme kliima: Kõnealune jahutusseade on ette nähtud kasutuseks keskkonnatemperatuuril vahemikus alates 16°C kuni 32 °C.
- **ST:** Subtroopiline kliima: Kõnealune jahutusseade on ette nähtud kasutuseks keskkonnatemperatuuril vahemikus alates 16°C kuni 38°C.
- **T:** Troopiline kliima: Kõnealune jahutusseade on ette nähtud kasutuseks keskkonnatemperatuuril vahemikus alates 16°C kuni 43°C.

6 Teie toote kasutamine

6.1 Seadme juhtpaneel

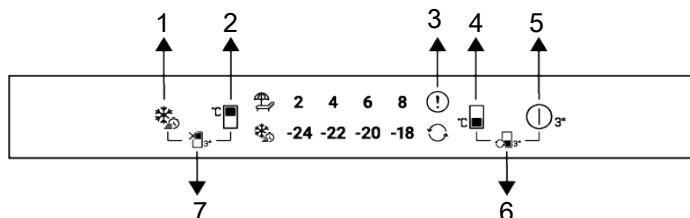

- | | |
|--|---|
| 1 Kiirkülmutusnupp | 2 Jahutuskambri temperatuuri seadenupp |
| 3 Tõrke oleku indikaator | 4 Külmutuskambri temperatuuri seadenupp |
| 5 Toote väljalülitamise nupp | 6 Kambri otstarbe nupp |
| 7 Jahutuskambri väljalülitusnupp (puhkuse ajaks) | |

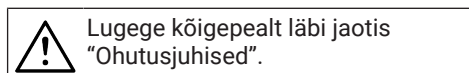

Juhtpaneeli helilised ja visuaalsed funktsioonid on Teile abiks külmiku kasutamisel.

***Valikuline:** Siin näitena toodud funktsioonid on valikulised, Teie seadme juhtpaneelil asuvate funktsioonide kuju ja asukoht võivad erineda.

1. Kiirkülmutusnupp

Kiirkülmutusnupu vajutamisel süttib kiirkülmutuse sümbol ja aktiveeritakse kiirkülmutus. Sügavkülmakambri temperatuur on seatud -27 kraadile. Funktsiooni tühistamiseks vajutage nuppu uuesti. Kiirkülmutus tühistatakse automaatselt mõne aja möödumisel. Suure

hulga värske toidu külmutamiseks vajutage kiirkülmutuse nuppu enne toidu sügavkülmakambrisse asetamist.

2. Jahutuskambri temperatuuri

seadenupp 

Võimaldab jahutuskambri temperatuuri seadistamist. Antud nupu vajutamisega saate seada jahutuskambri temperatuuri kas

Saab seadistada 8,6, 4,2 °C.

3. Tõrke oleku indikaator

See indikaator lülitub sisse, kui külmik ei jahuta piisavalt või kui esineb anduriviga. Külmiku ja külmiku temperatuurinäidikud vilguvad teatud kombinatsioonides. See teavitab teenistust tekkinud veast. Kui laadite sooja toitu sügavkülmikusse või hoiate ust pikka aega lahti, võib ekraanile

ilmuda hüüumärk. Tegemist ei ole rikkega, see hoiatus kaob, kui toit on jahtunud või kui vajutatakse mõnda klahvi.

4. Sügavkülmakambri temperatuuri

seadenupp 

Seadistab sügavkülmakambri temperatuuri. Külmutusruumi temperatuuri saab nupule vajutades seadistada -18, -20, -22, -24 °C.

5. Toote väljalülitamise nupp

Kui seda nuppu vajutatakse 3 sekundit, lülitub seade väljalülitatud olekusse. Selles olekus külmik ei jahuta; kui nuppu uuesti 3 sekundit vajutada, alustab külmik oma tavapärase tööd.

6. Kambri otstarbe nupp

Vajutades 3 sekundit sekundi jooksul sektsiooni muutmise nuppu, saab sügavkülmiku sektsiooni seadistada külmikuks, suletud sektsiooniks või sügavkülmikuks.

Kui seade töötab sügavkülmikuna, on valitud sügavkülmiku temperatuuriväärtus valgustatud ja teisendamise sümbol on välja lülitatud.

Kui seade töötab külmikuna, lülitatakse kõik sügavkülmiku temperatuuri väärtuste tuled välja ja ümberarvestussümbol süttib. Kamber toimib jahutuskambrina.

Kui sügavkülmik on välja lülitatud, lülituvad kõik sügavkülmiku temperatuuri väärtuste tuled välja ja muundamissümbol on välja lülitatud. Antud variandi puhul ei ole kambris toitu.

7. Jahutuskambri väljalülitusnupp

(puhkuse ajaks) 

Puhkuse funktsiooni aktiveerimiseks vajutage nuppu 3-ks sekundiks. Aktiveeritakse puhkerežiim ja süttib

6.2 Toiduainete säilitamine jahutuskambris

Toiduainete säilitamine jahutuskambris

- Kambri uste sagedasel avamisel ja sulgemisel ning pikaajalisel lahti hoidmisel tõuseb temperatuur

puhkuse sümbol. Kõik ikoonid jahutuskambri temperatuurinäidikul lülituvad välja ja jahutuskamber ei jätka jahutamist. Kui see funktsioon on aktiveeritud, soovitatakse teil mitte hoida toitu külmkapis. Muud kambrid jätkavad jahutamist vastavalt määratud temperatuurile. Selle funktsiooni tühistamiseks vajutage nuppu 3-ks sekundiks.

6.1.1 Kõrge temperatuuri hoiatus

Külmiku ekraanil vilgub "- -" seadistatud väärtused ja kostab alarmsignaali, kui sügavkülmik on liiga soe. See võib juhtuda, kui sügavkülmiku temperatuur tõuseb elektrikatkestuse tõttu. Külmutusruumi kõrgeim temperatuur kuvatakse kuni ükskõik millise nupu vajutamiseni. "Kui ekraanil on elektrooniline ekraan, kuvatakse maksimaalne tegelikult saavutatud temperatuur." Vastasel juhul vilgub ainult "- -" ja helid on aktiveeritud. Häire deaktiveerimiseks vajutage ükskõik millist kuvarinuppu.

HOIATUS



Temperatuuri saab seadistada vahemikus 1-8 °C jahutusruumi jaoks ja vahemikus -24 kuni -15 °C sügavkülmikusruumi jaoks. Reguleeritavad temperatuuriväärtused võivad varieeruda, tingimusel et need jäävad vastavalt toote spetsifikatsioonidele nendesse vahemikesse.

märgatavalt, mis võib lühendada toiduainete säilivusaega ja põhjustada nende riknemist.

- Lõhna ja maitse muutuste ärahoidmiseks tuleb toiduaineid hoida suletud anumates.

- Ärge hoidke külmikus liigset kogust toiduaineid. Parema ja ühtlase jahutuse saavutamiseks asetage toiduained nii, et külm õhk saaks nende vahel liikuda.
- Kindlustage õhuvool. Selleks jätke toiduainete ja siseseina vahele vaba ruum. Kui toetate toiduaineid vastu tagaseina, võivad need jäätuda.
- Enne külmikusse panemist tuleks lasta kuumadel roogadel toatemperatuurini jahtuda. Seejärel võib panna leige toidu külmiku alumistele riulitele. Ärge asetage kergesti riknevate toiduainete lähedale leigeid roogasid.
- Pöörake erilist tähelepanu sellele, et külmutatuna müüdavaid toiduaineid ei segataks värskete toiduainetega.
- Külmutatud toiduaineid saab sulatada värskete toiduainete sektsioonis. Seeläbi saate jahutada värsked toiduaineid külmutatud toiduainete abil ja säästa energiat.
- Küpsematute troopiliste puuviljade (mango, melonid, papaiad, banaanid, ananassid) säilitamine külmikus võib kiirendada küpsemist. Seda ei soovitata, sest see lühendab säilitamisaega.
- Sibulat, küüslauku, ingverit ja muid juurvilju tuleks hoida pimedas ja jahedas ruumis, mitte külmkapis.
- Kui märkate, et külmikus on mõni toiduaine riknenud, visake see ära ja puhastage sellega kokku puutunud tarvikud.
- Suurtes pottides valmistatud roogade, näiteks suppide ja hautiste kiireks jahutamiseks võite need külmikusse panna, kuid enne jagage need portsjonideks ja pange madalatesse anumatesse.
- Ärge asetage pakendamata toiduaineid munade lähedusse.
- Hoidke puu- ja juurvilju eraldi ja rühmitatuna: õunad õuntega, porgandid porganditega).
- Võtke rohelised köögiviljad kilekotist välja ja mähkige need paberrätikusse või kuivatuslappi enne külmikusse panemist. Kui pesete seda tüüpi toiduaineid enne külmikusse panemist, ärge unustage neid kuivatada.
- Hoides kergesti kuivama kippuvaid puu- ja köögivilju perforeeritud või sulgemata kilekottides, saab luua niiske keskkonna kui ka tagada õhuvoolu.
- Välja arvatud juhul, kui keskkonnas esineb äärmuslikke asjaolusid, kui Teie seade sätted vastavad „Soovituslike väärtuste tabelis“ aratoodud väärtustele, säilitavad toiduained oma värskust pikema aja jooksul nii värskete toiduainetet sektsioonis kui ka sügavkülmas.

Säilitage toiduaineid erinevates asukohtades vastavalt nende omadustele:	
Toit	Asukoht
Munad	Ukseriül
Piimatooted (või, juust)	Kui selline on olemas, siis 0 kraadiga sektsioon (hommikusöögi jaoks).
Puu-, köögiviljad ja rohelised lehtköögiviljad	Puu- ja juurviljade sektsioon või sahtlid või EverFresh+ sektsioon (kui selline on olemas)
Värsked liha, linnuliha, värsked kala, vorstid, kuumtöödeldud toidud	Kui selline on olemas, siis 0 kraadiga sektsioon (hommikusöögi jaoks).
Valmistoidud, pakendatud tooted, konservid, marineeritud tooted	Ülemine riül või ukseriül
Jogid, pudelid, võrtsid ja suupisted	Ukseriül

Toiduainete säilitamine sügavkülmakambris

- Kiiremaks jahutamiseks saab 4-6 tundi enne külmutamist aktiveerida kiirkülmutust.
- Enne sügavkülmasse panemist tuleks lasta kuumadel roogadel toatemperatuurini jahtuda.
- Külmutatavad road tuleb jaotada portsjoniteks vastavalt tarbitavale suurusele ja külmutada eraldi pakendites.
- Toitu on soovitatav enne sügavkülmasse paigutamist pakendada.
- Säilitusaja ületamise ennetamiseks kirjutage pakendile vastavalt iga toidu säilitusajale külmutamise kuupäev, kellaaeg ja toote nimetus.
- Tarbige ülessulatatud toiduaineid kiiresti. Ülessulatatud toiduaineid ei tohi uuesti ilma kuumtöötlemata külmutada. Pärast ülessulutamist ei ole ohutu uuesti külmutatud värsked toiduaineid ilma kuumtöötlemata tarbida.
- Värskeid toiduaineid külmutades ärge laske neid kokku puutuda juba külmutatud toiduainetega. Vastasel juhul sulavad külmutatud toiduained üles.

Külmutatult müüdavate toiduainete säilitamine

- Toiduainete säilitusaja osas järgige alati tootja juhiseid. Ärge ületage ettenähtud juhistes määratud tähtaega!

- Toidu kvaliteedi kaitsmiseks hoidke ostu ja külmasse paigutamise vahelist ajavahemikku võimalikult lühikesena.
- Ostke -18 °C juures või madalamal temperatuuril säilitatavaid külmutatud toiduaineid.
- Vältige jääga kaetud pakendites toiduainete ostmist. See tähendab, et toodet võidi osaliselt üles sulatada ja uuesti külmutada. Temperatuur avaldab mõju toidu kvaliteedile.
- Ärge ületage toidu tootja soovitatud säilitusaega. Võtke sügavkülmikust välja ainult nii palju toitu, kui on vaja.
- Välja arvatud juhul, kui keskkonnas esineb äärmuslikke asjaolusid, kui Teie seade sätted vastavad „Soovituslike väärtuste tabelis“ äratoodud väärtustele, säilitavad toiduained oma värskust pikema aja jooksul nii värskete toiduainetet sektsioonis kui ka sügavkülmas.
- Värske toiduainete sektsiooni madalamale temperatuurile seadistamise tagajärjel võivad värsked puu- ja köögiviljad osaliselt külmuda.
- Kahe tärniga lahtrid sobivad eelkülmutatud toidu jaoks. Säilitada saab jäätist ja jääkuubikuid.
- Ärge külmutage toitu ühe-, kahe- ja kolmetärnilistes sektsioonides.

Liha ja kala		Ettevalmistamine	Pikim võimalik säilitusaeg (kuudes)	
Lihatooted	Veiseliha	Praad	Lõigake need 2 cm paksusteks tükkideks ja asetage nende vahele foolium või pakkige need tihedalt pakkekesse	6-8
		Praeliha	Pakkige lihatükid külmikukotti või tihedalt pakkekesse	6-8
		Kuubikud	Väikeste tükkidena	6-8
		Šnitsel, karbonaad	Asetage foolium lõigatud viilude vahele või pakkige üksikhaaval pakkekesse	6-8
	Lambaliha	Karbonaad	Asetage foolium lihaviilude vahele või pakkige üksikhaaval pakkekesse	4-8
		Praeliha	Pakkige lihatükid külmikukotti või tihedalt pakkekesse	4-8
		Kuubikud	Pakkige tükeldatud liha külmikukotti või tihedalt pakkekesse	4-8
	Veis	Praeliha	Pakkige lihatükid külmikukotti või tihedalt pakkekesse	8-12
		Praad	Lõigake need 2 cm paksusteks tükkideks ja asetage nende vahele foolium või pakkige need tihedalt pakkekesse	8-12
		Kuubikud	Väikeste tükkidena	8-12
		Keedetud liha	Pakkige väikesed tükid külmikukotti	8-12
	Hakliha	Maitsestamiseta, lamedates kottides	1-3	
	Rups (tükk)	Tükkidena	1-3	
	Kääritatud vorst - salaami	Seda peaks pakkima, isegi kui sellel on ümbris.	1-3	
	Peekon	Asetage foolium viilude vahele	2-3	
Linnu- ja ulukiliha	Kana- ja kalkuniliha	Pakkige fooliumisse	4-6	
	Haneliha	Pakkige fooliumisse (portsjonid ei tohiks ületada 2,5 kg)	4-6	
	Part	Pakkige fooliumisse (portsjonid ei tohiks ületada 2,5 kg)	4-6	
	Hirve-, küüliku, metskitseliha	Pakkige fooliumisse (portsjonid ei tohiks ületada 2,5 kg ja kondid tuleks eraldada)	6-8	
Kala ja mereannid	Mageveekalad (forell, karpkala, säga)		2	
	Taine kala (meriahven, kammeljas, merikeel)		4-6	
	Rasvane kala (pelamiid, skumbria, sinikala, meripoisur, anšoovis)	Pärast kala sisemuse ja soomuste põhjalikku puhastamist tuleb kala pesta ja kuivatada ning vajadusel saba ja pea ära lõigata.	2-4	
	Merikarbid	Puhastage ja pange kottidesse	4-6	
	Kalamari	Olemasolevas pakendis, alumiinium- või plastkonteineris	2-3	

Tabelis toodud säilitusajad põhinevad säilitustemperatuuril -18 °C.

Puu- ja juurviljad	Ettevalmistamine	Pikim võimalik säilitusaeg (kuudes)
Aedoad	Pärast pesemist ja väikesteks tükkideks lõikamist pange 3-ks minutiks keevasse vette	10-13
Rohelised herned	Pärast pesemist ja kooremist pange 2-ks minutiks keevasse vette	10-12
Kapsas	Pärast pesemist pange 1-2-ks minutiks keevasse vette	6-8

Puu- ja juurviljad	Ettevalmistamine	Pikim võimalik säilitusaeg (kuudes)
Porgandid	Pärast pesemist ja viiludeks lõikamist pange 3-4-ks minutiks keevasse vette	12
Paprika	Pärast pooleks lõikamist ja varre ning seemnete eemaldamist pange 2-3-ks minutiks keevasse vette	8-10
Spinat	Pärast pesemist ja puhastamist pange 2-ks minutiks keevasse vette	6-9
Porrulauk	Pärast tükeldamist pange 5-ks minutiks keevasse vette	6-8
Lillkapsas	Pärast lehtede eemaldamist ning südamiku tükeldamist pange 3-5-ks minutiks keevasse vette ja lisage veidi sidrunimahla	10-12
Baklažaan	Pärast pesemist ja tükkideks (2 cm) lõikamist pange 4-ks minutiks keevasse vette	10-12
Suvikõrvits	Pärast pesemist ja tükkideks (2 cm) lõikamist pange 2-3-ks minutiks keevasse vette	8-10
Seened	Pruunistage kergelt õlis ja lisage veidi sidrunimahla	2-3
Mais	Puhastage ja säilitage kas tõlviku või teradena	12
Õunad ja pirnid	Pärast koorimist ja viiludeks lõikamist pange 2-3-ks minutiks keevasse vette	8-10
Aprikoosid ja virsikud	Lõigake pooleks ja eemaldage kivid	4-6
Maasikad ja vaarikad	Peske ja eemaldage varred	8-12
Küpsetatud puuviljad	Lisage konteinerisse 10% suhkrut	12
Ploomid, kirsid, hapukirsid	Peske ja eemaldage varred	8-12

ET

Tabelis toodud säilitusajad põhinevad säilitustemperatuuril -18 °C.

Piimatooted	Ettevalmistamine	Pikim võimalik säilitusaeg (kuudes)	Säilitustingimused
Juust (välja arvatud fetajuust)	Asetage foolium viilude vahele	6-8	Lühiajaliseks säilitamiseks võib selle jätta originaalpakendisse. Pikaajaliseks säilitamiseks tuleks see pakkida ka alumiinium- või plastfooliumisse.
Või, margariin	Olemasolevas pakendis	6	Olemasolevas pakendis või plastkonteineris

Tabelis toodud säilitusajad põhinevad säilitustemperatuuril -18 °C.

„Värske toidu kogus, mida võib teatud aja jooksul külmutada, on märgitud tüübisildil.“

Sügavkülmiku kambrid	Jahutuskaap	Vahemärkused
Valikut	Valikut	
-20°C	4°C	Tegemist on vaikimisi, soovitusliku seadega. Seda valikut soovitatakse juhul, kui ümbritsev temperatuur on alla 30°C.

Kiirkülmutus

1. Aktiveerige kiirkülmutus 1 ööpäev enne värske toidueinete sügavkülma panemist.

2. Ühe ööpäeva möödumisel pärast nupu vajutamist asetage sügavkülmutamiseks mõeldud toiduained teisele suurema külmutusvõimsusega riivile.

3. Kui kiirkülmutamise funktsioon on aktiveeritud, tühistatakse see automaatselt teatud aja möödudes.

Sügavkülmiku andmed

Vastavalt IEC 62552 standarditele, peab sügavkülmiku võimsusest piisama 4,5 kg toiduainete külmutamiseks -18°C juures või madalamal temperatuuril 1 ööpäeva jooksul iga 100 liitri sügavkülmiku sektsiooni mahu kohta, kui ümbritsevaks temperatuuriks on 25°C.

Toiduaineid saab pikaajaliselt säilitada ainult temperatuuril -18°C või sellest madalamal.

Toiduaineid saab hoida värskena mitu kuud (sügavkülmas temperatuuril -18 °C või madalamal).

Külmutatavad toiduained et tohi sügavkülmas puutada kokku juba külmutatud toitudega, et vältida nende osalist sulamist.

Külmutatult säilitusaja pikendamiseks, keetke juurviljad ära ja nõrutage välja vesi. Asetage toidud õhukindlatesse pakenditesse ja asetage külmikusse. Banaanid, tomatid, salat, keedetud munad, kartulid ja muud sarnased toiduained ei sobi külmutamiseks. Kõnealuste toitude külmutamise korral kannatavad ainult nende toiteväärtused ja maitseomadused. Inimeste tervist ohustav müdanik ei ole kõne all.

Toidu paigutamine

Külmikukambrite riulid:Erinevad külmutatud toiduained nagu liha, kala, jäätis, köögiviljad jne.

Jahutusruumide riulid:Toidukaubad pottide sees, kaetud taldrik ja kaetud karbid, munad (suletud karbis)

Jahutusruumi ukse riulid:Väikesed ja pakendatud toidud või joogid

Külmik:Köögiviljad ja puuviljad

Värske toiduosakond:Delikatessid (hommikusöögid, lühikese aja jooksul tarbitavad lihatooted)

6.3 Puu- ja juurviljasahtel

Külmiku krõpsuklaas on mõeldud köögiviljade värskena hoidmiseks, säilitades nende niiskuse. Selleks on üldise jaheda õhu tsirkulatsioon juurviljade korvis intensiivsem. Hoidke puu- ja juurvilju selles sektsioonis. Säilitusaja pikendamiseks hoidke roheliste lehtedega juurvilju ja puuvilju eraldi.

6.4 Piimatoodete külmhoidla

Külmhoiusahtel

Külmhoiusahtel saavutab jahutuskambris madalama temperatuuri. Kasutage seda sahtlit delikatessitoodete (salaami, vorsti jne) ja külmemaid säilitustingimusi vajavate piimatoodete jaoks või liha, kana või kala kiireks tarbimiseks. See sahtel ei sobi puu- ja juurviljade hoidmiseks.

6.5 Ukse avanemise külje ümberpööramine

Teie külmiku ukseava saab ümber pöörata vastavalt sellele, kuhu selle panite. Kui seda vajate, helistage kindlasti lähimasse volitatud teenindusse.

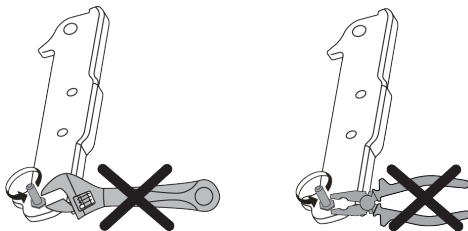

6.6 Avatud ukse märguanne

Teie külmiku ukse avanemise hoiatussüsteem võib olenevalt mudelist erineda.

Versioon 1;

Kui toote uks jääb teatud ajaks avatuks (vahemikus 60 s kuni 120 s), kostab helihoiatussignaal; olenevalt toote mudelist saab kuvada ka visuaalse hoiatussignaali (valgusvõrk). Kui sulgete seadme ukse või vajutate seadme ekraanil nuppu, kui see on olemas, siis hoiatusheli lakkab.

Versioon 2;

Kui seadme uks jääb teatud ajaks avatuks (vahemikus 60 s kuni 120 s), kostub ukse lahtioleku hoiatus. Ukse lahtioleku hoiatus kõlab järk-järgult. Esiteks hakkab kõlama helihoiatus. 4 minuti pärast, kui uks ei ole ikka veel suletud, aktiveeritakse visuaalne hoiatus (valgustusvõrk). Ukse lahtioleku hoiatus viibib teatud aja jooksul (60 s kuni 120 s), kui vajutatakse tootekraanil mis tahes klahvi, kui see on olemas. Seejärel algab protsess uuesti. Kui seadme uks on suletud, siis ukse lahtioleku hoiatus tühistatakse.

6.7 Kokkupandav veiniriil

Võimaldab kasutajal vajaduse korral veinipudeleid paigutada. Riiliosa kasutamiseks haarake kinni plastosast ja tõmmake seda ettevaatlikult alla. Nüüd on kokkupandav veiniriil kasutuseks valmis.



Kokkupakitaval veiniriilil on soovitatav hoida kuni 2 pudelit veini.

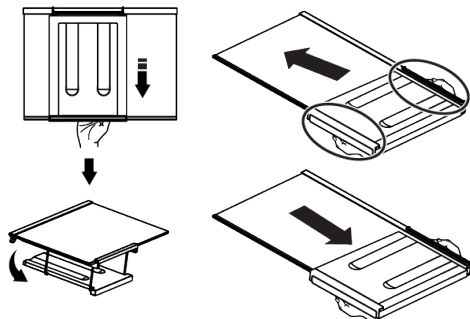

ET

Kokkupakitava veiniriili eemaldamiseks eemaldage esmalt külmpapist klaasriil. Asetage see klaasriiulile. Selleks lükake plastosa läbi eesmise ja tagumise soone, nagu on näidatud pildil. Nüüd saab seadet kasutada koos kokkupandava veiniriiliga. Kokkupakitava veiniriili eemaldamiseks eemaldage esmalt külmpapist klaasriil. Seejärel haarake kinni plastosast ja tõmmake seda suvalises suunas. Nüüd saab seadet vajadusel kasutada ka ilma kokkupandava veiniriilita.

6.8 Valgusti väljavahetamine

Külmiku valgustuseks kasutatava lambipirni/ LED-lambi väljavahetamiseks helistage volitatud teenindusse.

Seadmes kasutatavat lampi/lampe ei saa kasutada kodu valgustamiseks. Selle lambi kasutuseesmärk on aidata kasutajal ohutult ja mugavalt toitu külmikusse/ sügavkülmikusse asetada.

7 Hooldus ja puhastus



HOIATUS:

Lugege kõigepealt läbi jaotis "Ohutusjuhised".



HOIATUS:

Enne külmpapi puhastamist ühendage see lahti või lülitage vooluvõrgust välja kaitselüliti, millega see on ühendatud.



Ärge asetage käsi, jalgu ega metallesemeid külmiku alla ega külmiku ja põranda vahele, ükskõik mis põhjusel. Need võivad kinni jääda või võib teravate servate tõttu vigastada saada.

- Ärge kasutage toote puhastamiseks teravaid või abrasiivseid tööriistu. Ärge kasutage materjale nagu kodused puhastusvedelike, seepi, pesuvahendeid, gaasi, bensiini, lahjendit, alkoholi, vaha, jne.

- Toote tagaküljel asuvalt ventilatsioonirestilt tuleb tolmu eemaldada vähemalt kord aastas (ilma kaant eemaldamata). Puhastage toodet kuiva lapiga.
- Hoidke vesi eemal lampidest ja muudest elektrilistest osadest.
- Puhastage üks niiske lapiga. Eemaldage kogu sisu, et eemaldada üks ja riulid. Eemaldage riulid, tõstes neid ülespoole. Puhastage ja kuivatage riulid ja pange need tagasi ülevaht alla libistades.
- Ärge kasutage kloorivett või puhastusaineid sisepindade ja kroomitud detailide puhastamiseks. Kloor tekitab sellistel pindadel roostet.
- Ärge kasutage teravaid ja abrasiivseid tööriistu, seepi, kodupuhastusvahendeid, puhastusvahendeid, gaasi, bensiini, lakki ja sarnaseid aineid, et vältida plastosade deformeerumist ja trükiste eemaldamist. Kasutage puhastamiseks sooja vett ja pehmet lappi ning seejärel pühkige kuivaks.
- Toodetel ilma funktsioonita No-Frost võivad külmutuskambri tagaseinal tekkida veetilgad ja sõrmepaksune jääkiht. Ärge puhastage seda seina ega kunagi kasutage seal õlisid ega sarnaseid materjale.
- Toote välispinna puhastamiseks kasutage kergelt niisutatud mikrokiudlappi. Käsnad ja muud tüüpi puhastustekstiilid võivad põhjustada kriimustusi.
- Kõigi eemaldatavate komponentide puhastamiseks toote sisepinna puhastamise ajal peske neid komponente kerge seebi, vee ja karbonaadi lahusega.

Peske ja kuivatage hoolikalt. Vältige vee kokkupuudet valgustusseadmete ja juhtpaneeliga.



TÄHELEPANU:

Ärge kasutage äädikat, alkoholi ega muid alkoholipõhiseid puhastusvahendeid ühegi sisepinna kallal.

ET

Roostevabast terasest välispinnad

Kasutage mitteabrasiivset roostevaba terase jaoks mõeldud puhastusvahendit ja kandke see pinnale pehme ebemevaba lapiga. Poleerimiseks pühkige pind õrnalt veega niisutatud mikrokiudlapiga ja seejärel kasutage kuiva seemisnahka. Pühkige alati piki roostevabast terasest pinna jooni.

Lõhnade vältimine

Toote valmistamisel ei kasutatud ühtegi lõhnaeritavat materjali. Toiduainete ebasobiv säilitamine ja sisepindade ebakorrektno puhastamine võib siiski põhjustada lõhna tekkimist.

- Selle vältimiseks tuleb kapi sisemust iga 15 päeva tagant karboniseeritud veega puhastada.
- Hoidke toiduaineid suletud hoidikutes, kuna suletud pakendites hoitavatest toiduainetest tekkivad mikroorganismid põhjustavad halba lõhna.
- Ärge hoidke külmikus säilitus tähtjaga ületanud ja riknenud toitusid.

Plastpindade kaitsmine

Plastpindadele tilkunud õli võib pindu kahjustada ning see tuleb koheselt sooja veega eemaldada.

8 Tõrkeotsing



Lugege kõigepealt läbi jaotis "Ohutusjuhised"!

Enne teenindusse pöördumist palun allolev loend üle käia. Sel viisil säästate aega ja raha. Käesolevas loendis on esitatud sagedased kaebused, mis ei ole seotud

puuduliku töö või kehva materjaliga. Teatud mainitud funktsioonid ei pruugi Teie seadme puhul kehtida.

TÄHELEPANU: Kui probleem jääb püsima ka peale selles jaotises toodud juhiste lugemist, võtke ühendust oma edasimüüja või volitatud teenindusega. Ärge üritage seadet omal käel parandada.

Külmik ei toimi.

- Toitepistik ei ole korralikult paigas. >>> Ühendage see korralikult pistikupesassa.
- Seadme toideks kasutatava pistikupesaga ühendatud kaitselüliti või peamine kaitselüliti on läbi põlenud. >>> Kontrollige kaitselüliti.

Jahutus kambri külgseinale tekib kondensaat (MULTI ZONE, COOL CONTROL ja FLEXI ZONE).

- Ust avatakse liiga sageli. >>> Ärge avage seadme ust liiga sageli.
- Keskkond on liiga niiske. >>> Ärge paigaldage seadet niiskesse keskkonda.
- Vedelikke sisaldavaid toiduaineid säilitatakse sulgemata anumates. >>> Säilitage vedelikke sisaldavaid toiduaineid suletud anumates..
- Seadme uks jäeti avatuks. >>> Ärge hoidke seadme ust pikka aega lahti.
- Termostaat on seatud väga madalale temperatuurile. >>> Seadke termostaat sobivale temperatuurile.

Kompressor ei toimi.

- Äkilise elektrikatkestuse korral või toitepistiku väljatõmbamisel ja uuesti sisestamisel väljub gaasi rõhk seadme jahutussüsteemis tasakaalust, mis käivitab kompressori termilise kaitset. Seade käivitub uuesti umbes 6 minuti pärast. Kui seade ei ole pärast seda ajavahemikku taaskäivitud, pöörduge teenindusse.
- Käib ülessulatamine. >>> Täisautomaatse sulatussüsteemiga seadme puhul on see normaalne. Ülessulatamine leiab aset perioodiliselt.
- Seade ei ole vooluvõrku ühendatud. >>> Veenduge, et toitejuhe on vooluvõrku ühendatud.
- Temperatuuri seadistus on vale. >>> Valige sobiv temperatuuri seadistus.
- Toide on kadunud. >>> Seade jätkab normaalset tööd pärast voolu taastamist.

Külmiku töömüra suureneb kasutamise ajal.

- Seadme jõudlus võib erineda sõltuvalt ümbritseva keskkonna temperatuurimuutustest. See on normaalne ning hooldus pole vajalik.

Külmik hakkab tööle liiga tihti või liiga kaua.

- Uus seade võib olla eelmisest suurem. Suuremad seadmed peavad kauem töötama.
- Ruumi temperatuur võib olla kõrge. >>> Tavaliselt peab seade kõrgema temperatuuri korral töötama pikema aja jooksul.
- Võimalik, et seade just ühendati vooluvõrku või et sinna on pandud uusi toiduaineid. >>> Kui seade just ühendati vooluvõrku või kui sellesse on pandud uusi toiduaineid, võtab seadmel soovitud temperatuuri saavutamine kauem aega. See on normaalne.
- Võimalik, et seadmesse on just pandud suures koguses kuuma toitu. >>> Ärge pange külmikusse kuuma toitu.
- Uksi avati sageli või hoiti kaua lahti. >>> Seadmesse sattunud sooja õhu tõttu peab seade kauem töötama. Ärge avage uksi liiga sageli.
- Jahutus- või sügavkülmakambri uks võib olla lahti. >>> Kontrollige, et ukсед oleksid täielikult suletud.
- Seade võib olla seatud liiga madalale temperatuurile. >>> Seadke temperatuur kõrgemaks ja oodake, kuni seade jõuab reguleeritud temperatuurini.
- Jahutus- või sügavkülmakambri uksepesur võib olla määratud, kulunud, katki või ei ole korralikult paigaldatud. >>> Puhastage või vahetage tihend välja. Kahjustatud / rebenenud uksepesur sunnib seadet praeguse temperatuuri säilitamiseks kauem töötama.

Sügavkülmakambri temperatuur on väga madal, kuid jahutuskambri temperatuur on piisav.

- Sügavkülmakambri temperatuur on seatud väga madalale. >>> Seadke sügavkülmakambri temperatuur kõrgemaks ja kontrollige uuesti.

Jahutuskambri temperatuur on väga madal, kuid sügavkülmakambri temperatuur on piisav.

- Jahutuskambri temperatuur on seatud väga madalale. >>> Seadke jahutuskambri temperatuur kõrgemaks ja kontrollige uuesti.

Jahutuskambri hoitavad toiduained on külmunud.

- Jahutuskambri temperatuur on seatud väga madalale. >>> Seadke jahutuskambri temperatuur kõrgemaks ja kontrollige uuesti.

Jahutus- või sügavkülmakambri temperatuur on liiga kõrge.

- Jahutuskambri temperatuur on seatud väga kõrgele. >>> Jahutuskambri temperatuuri seadistus mõjutab sügavkülmakambri temperatuuri. Muutke jahutus- või sügavkülmakambri temperatuuri ja oodake, kuni vastava kambri temperatuur jõuab vajalikule tasemele.
- Uksi avati sageli või hoiti kaua lahti. >>> Ärge avage uksi liiga sageli.
- Võimalik, et uks on lahti. >>> Sulgege uks korralikult.
- Võimalik, et seade just ühendati vooluvõrku või et sinna on pandud uusi toiduaineid. >>> See on normaalne. Kui seade just ühendati vooluvõrku või kui sellesse on pandud uusi toiduaineid, võtab seadmel soovitud temperatuuri saavutamine kauem aega.
- Võimalik, et seadmesse on just pandud suures koguses kuuma toitu. >>> Ärge pange külmikusse kuuma toitu.

Värisemine või müra.

- Põrand ei ole tasane või vastupidav >>> Kui seade väriseb aeglasel teisaldamisel, reguleerige seadme tasakaalustamiseks

seadme jalad. Veenduge samuti, kas põrand on seadme talumiseks piisavalt vastupidav.

- Kõik seadmele asetatud esemed võivad põhjustada müra. >>> Eemaldage kõik seadmele asetatud esemed.
- Seadmest kostub vedeliku voolamise, pritsimise jne müra.
- Toote tööpõhimõtte hõlmab vedeliku- ja gaasivooge. >>> See on normaalne ning hooldus pole vajalik.

Seadmest kostub tuule hääl.

- Seade kasutab jahutusprotsessis ventilaatorit. See on normaalne ning hooldus pole vajalik.

Seadme siseseintel tekib kondensaat.

- Kuum või niiske ilm suurendab jäätumist ja kondenseerumist. See on normaalne ning hooldus pole vajalik.
- Uksi avati sageli või hoiti kaua lahti. >>> Ärge avage uksi liiga sageli; kui need on lahti, sulgege need.
- Võimalik, et uks on lahti. >>> Sulgege uks korralikult.

Seadme välisküljel või uste vahel tekib kondensaat.

- Ümbritsev ilm võib olla niiske, see on niiske ilma puhul täiesti tavaline. >>> Kondensaat hajub niiskuse vähenemisel.

Seadme seest tuleb halb lõhn.

- Seadet ei puhastata korrapäraselt. >>> Puhastage seadet seest korrapäraselt käsna, sooja vee ja gaseeritud vee abil.
- Mõned hoidikud ja pakendimaterjalid võivad põhjustada ebameeldivat lõhna. >>> Kasutage lõhnavabasid hoidikuid ja pakkematerjale.
- Toiduained pandi sulgemata anumatesse. >>> Hoidke toiduaineid ainult kinnistes anumates. Mikroorganismid võivad pitseerimata toiduainetest levida ja põhjustada halba lõhna.
- Eemaldage seadmest kõik säilivusaja ületanud või riknenud toiduained.

Uks ei lähe kinni.

- Võimalik, et toiduainetega pakendid takistavad ukse liikumist. >>> Paigutage ümber kõik uste liikumist takistavad esemed.
- Seade ei seisa põrandal täiesti püstises asendis. >>> Reguleerige aluseid toote tasakaalustamiseks.
- Põrand ei ole tasane ega vastupidav >>> Veenduge, et põrand on tasane ja seadme talumiseks piisavalt vastupidav.

Puu- ja juurviljasahtel jäi kinni.

- Võimalik, et toiduained suruvad vastu sahtli ülemise osa. >>> Korrastage toiduained sahtlis.

Temperatuur seadme pinnal.

- Toote töötamise ajal võib kahe ukse vahel, külgpaneelidel ja tagumise võrega kaetud alal täheldada kõrget temperatuuri. See on normaalne ning hooldus pole vajalik.

Ventilaator jätkab töötamist ka lahtise ukse korral.

- Ventilaator võib jätkata töötamist sügavkülmakambri lahtise ukse korral.



HOIATUS: Kui probleem jääb püsima ka peale selles jaotises toodud juhiste lugemist, võtke ühendust oma edasimüüja või volitatud teenindusega. Ärge üritage seadet omal käel parandada. See on normaalne.

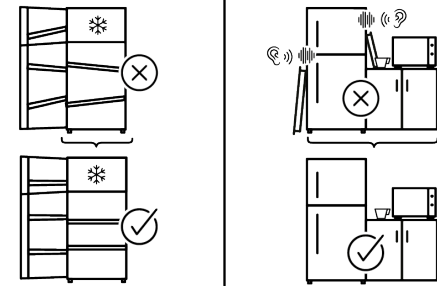
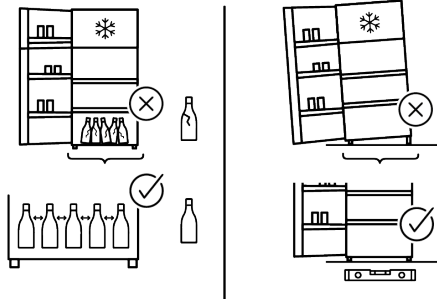
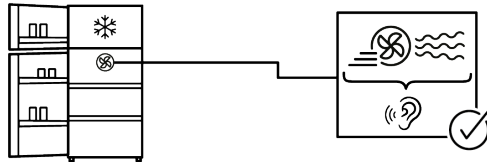
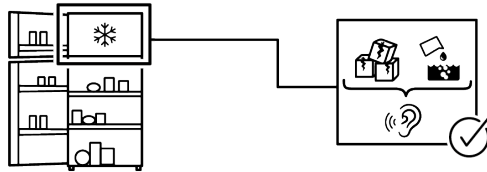
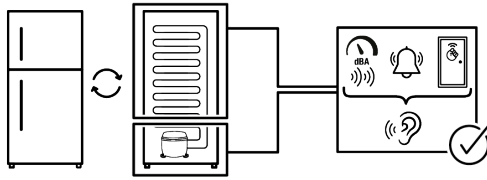

LAHTIÜTLUS / HOIATUS

Mõningate (lihtsate) tõrkedega saab lõppkasutaja piisavalt hästi ise hakkama, ilma et tekiks ohutusprobleeme või ohtlikku kasutamist, tingimusel et ta tegutseb järgmiste juhiste piires ja neid järgides (vt jaotist „Remont oma kätega”).

Seetõttu tuleb ohutusprobleemide vältimiseks jätta remont registreeritud professionaalsetele remonditöökodadele, välja arvatud juhul, kui allpool olevas jaotises „Remont oma kätega” on lubatud teisiti. Registreeritud professionaalne remonditöökoda on professionaalne remonditöökoda, kellele tootja on lubanud juurdepääsu selle toote juhistele ja varuosade loendile vastavalt direktiivides 2009/125/EÜ sätestatud õigusaktides kirjeldatud meetoditele.

Garantiitingimustele vastavat teenust võib aga pakkuda ainult hooldusettevõtte (nt volitatud professionaalne remonditöökoda), mille kontaktnumber on toodud kasutusjuhendis/garantiikaardil või edastatud volitatud edasimüüja poolt.

Seetõttu palun arvestage, et professionaalsete, kuid Whirlpool poolt volitamata remonditöökodade tehtud töö tühistab garantii.

Remont oma kätega

Lõppkasutaja võib sooritada järgmiste osadega seotud remonti: ukse käepidemed, ukse hinged, kandikud, korvid ja ukse tihendid (ajakohastatud loend on saadaval ka aadressil <https://parts-selfservice.europeanappliances.com> alates 01.03.2021).

Toote ohutuse tagamiseks ja tõsiste vigastuste ohu vältimiseks tuleb selline oma kätega remont läbi viia vastavalt kasutusjuhendis antud juhistele oma kätega remondi kohta või järgmisel aadressil saadaolevatele juhistele: <https://parts-selfservice.europeanappliances.com>. Turvalisuse tagamiseks eemaldage toode vooluvõrgust enne mis tahes iseseisvat remonti.

Lõppkasutajate tehtud parandus- ja remondikatsed osade suhtes, mida selles loendis ei ole ja/või ei järgita kasutusjuhendis toodud juhiseid iseparandamiseks või mis on saadaval <https://parts-selfservice.europeanappliances.com>, võib tekitada ohutusprobleeme, mis ei ole tingitud Whirlpool ja tühistada garantii. Seetõttu on tungivalts soovitatav, et lõppkasutajad hoiduksid remondikatsetest väljaspool nimetatud varuosade loendit, ja pöörduksid sellistel juhtudel volitatud professionaalsete remonditöökodade või registreeritud professionaalsete remonditöökodade poole. Vastasel juhul võivad sellised lõppkasutajate remondikatsed põhjustada ohutusprobleeme ja toodet kahjustada ning põhjustada seejärel tulekahju, üleujutusi, elektrilööke ja tõsiseid kehavigastusi. Näiteks, kuid mitte ainult, tuleb järgmised remonditööd lasta teha volitatud professionaalsete remonditöökodadele või registreeritud professionaalsetele remonditöökodade poolt: kompressor, jahutusahel, põhiplaat, inverteri plaat, näidikuplaat jne.

Tootjat/müüjat ei saa süüdistada ühelgi juhul, kui lõppkasutajad ei järgi ülaltoodut. Ostetud külmiku varuosade saadavus on 10 aastat. Selle aja jooksul on külmiku nõuetekohaseks kasutamiseks saadaval originaalvaruosi

Teie poolt ostetud külmkapi minimaalne garantiiaeg on 24 kuud.

See toode on varustatud "G" energiklassi valgusallikaga.

Selle toote valgusallika võib välja vahetada ainult professionaalne remonditöökoda



Παρακαλούμε διαβάστε πρώτα αυτό το εγχειρίδιο!

Αγαπητέ Πελάτη

Σας ευχαριστούμε που επιλέξατε αυτό το προϊόν . Θα θέλαμε να επιτύχετε τη βέλτιστη απόδοση από αυτό το υψηλής ποιότητας προϊόν που έχει κατασκευαστεί με την τελευταία τεχνολογία. Για να το επιτύχετε αυτό, διαβάστε προσεκτικά αυτό το εγχειρίδιο και οποιαδήποτε άλλη τεκμηρίωση παρέχεται μαζί με το προϊόν πριν χρησιμοποιήσετε το προϊόν.

Τηρείτε όλες τις πληροφορίες και προειδοποιήσεις στο εγχειρίδιο χρήσης. Με αυτό τον τρόπο, θα προστατέψετε τον εαυτό σας και το προϊόν από κινδύνους που μπορεί να προκύψουν. Φυλάξτε το εγχειρίδιο χρήσης. Συμπεριλάβετε αυτό το εγχειρίδιο με το προϊόν, αν το παραδώσετε σε άλλον.

Στο εγχειρίδιο χρήσης χρησιμοποιούνται τα παρακάτω σύμβολα:

	Κίνδυνος που μπορεί να επιφέρει θάνατο ή τραυματισμό.
	Σημαντικές πληροφορίες ή χρήσιμες συμβουλές σχετικά με την λειτουργία.
ΕΙΔΟΠΟΙ- ΗΣΗ	Ένας κίνδυνος που μπορεί να προκαλέσει υλικές ζημιές στο προϊόν ή στον περίγυρό του
	<p>Η πρόσβαση στις πληροφορίες για το μοντέλο όπως είναι αποθηκευμένες στη βάση δεδομένων προϊόντων είναι εφικτή με την είσοδο στον ακόλουθο ιστότοπο και την αναζήτηση του αναγνωριστικού του μοντέλου (*) της συσκευής σας, που αναφέρεται στην ετικέτα ενεργειακής σήμανσης.</p> <p>https://eprel.ec.europa.eu/</p>

Πίνακας περιεχομένων

1	Οδηγίες Ασφαλείας	100
1.1	Προβλεπόμενη χρήση	100
1.2	Σημαντικά σύμβολα ασφαλείας ...	100
1.3	Ασφάλεια παιδιών, ευάλωτων ατόμων και κατοικίδιων	101
1.4	Ασφάλεια χρήσης ηλεκτρικού ρεύματος	101
1.5	Ασφάλεια χειρισμών	102
1.6	Ασφάλεια κατά την εγκατάσταση.	103
1.7	Ασφάλεια κατά τη λειτουργία	106
1.8	Ασφάλεια φύλαξης τροφίμων	109
1.9	Ασφάλεια κατά τη συντήρηση και τον καθαρισμό	110
1.10	Φωτισμός	111
1.11	Απόρριψη του παλιού προϊόντος	111
2	Το ψυγείο σας	113
3	Εγκατάσταση	113
3.1	Σωστή θέση εγκατάστασης	113
3.2	Σύνδεση στο ηλεκτρικό ρεύμα	114
3.3	Τοποθέτηση των πλαστικών αποστατών	114
3.4	Ρύθμιση των ποδιών	115
3.5	Προειδοποίηση για θερμές επιφάνειες	115
4	Χειρισμός του προϊόντος	115
5	Προετοιμασία	115
5.1	Τρόποι εξοικονόμησης ενέργειας	116
5.2	Πρώτη χρήση	117
5.3	Κατηγορία κλίματος και ορισμοί ..	117
6	Χρήση της συσκευής σας	118
6.1	Πίνακας ελέγχου του προϊόντος ..	118
6.1.1	Ειδοποίηση Υψηλής θερμοκρασίας	119
6.2	Φύλαξη τροφίμων στον θάλαμο συντήρησης	120
6.3	Συρτάρι λαχανικών	124
6.4	Περιοχή Ψυχρής φύλαξης Γαλακτοκομικών Προϊόντων	124
6.5	Αντιστροφή της πλευράς ανοίγματος των θυρών	125
6.6	Ειδοποίηση ανοιχτής πόρτας	125
6.7	Αναδιπλούμενη βάση κρασιών....	125
6.8	Αντικατάσταση του λαμπτήρα φωτισμού	125
7	Συντήρηση και καθαρισμός	126

1 Οδηγίες Ασφαλείας

- Η ενότητα αυτή περιλαμβάνει τις οδηγίες ασφαλείας που είναι απαραίτητες για την αποτροπή του κινδύνου τραυματισμού ατόμων ή υλικών ζημιών.
- Η εταιρεία μας δεν θα φέρει καμία ευθύνη για ζημιές που ενδέχεται να προκύψουν αν δεν τηρηθούν οι παρούσες οδηγίες.



Πάντα αναθέτετε τις εργασίες εγκατάστασης και επισκευής στον κατασκευαστή, σε εξουσιοδοτημένο σέρβις ή σε ένα άτομο που θα ορίσει η εταιρεία εισαγωγής.



Χρησιμοποιείτε μόνο γνήσια ανταλλακτικά και αξεσουάρ.



Μην επισκευάσετε ή αντικαταστήσετε μόνοι σας οποιοδήποτε εξάρτημα του προϊόντος, εκτός αν αυτό προβλέπεται ρητά στο εγχειρίδιο χρήσης.



Μην πραγματοποιήσετε καμία τροποποίηση στο προϊόν.

1.1 Προβλεπόμενη χρήση

- Αυτό το προϊόν δεν είναι κατάλληλο για επαγγελματική χρήση και δεν πρέπει να χρησιμοποιηθεί για σκοπό άλλον από την προβλεπόμενη χρήση του.

- Το προϊόν αυτό προορίζεται για χρήση σε εσωτερικούς χώρους, όπως κατοικίες, ή παρόμοιους.

Για παράδειγμα:

Σε κουζίνες προσωπικού καταστημάτων, γραφείων και άλλων χώρων εργασίας.

Σε αγροικίες.

Σε χώρους ξενοδοχείων, μοτέλ ή άλλων εγκαταστάσεων διαμονής που χρησιμοποιούνται από τους πελάτες.

Σε ξενώνες ή παρόμοια περιβάλλοντα.

Σε υπηρεσίες κέτερινγκ και παρόμοιες εφαρμογές μη λιανικής πώλησης.

- Το προϊόν αυτό δεν πρέπει να χρησιμοποιείται σε ανοικτά ή περικλειστά εξωτερικά περιβάλλοντα, όπως σε σκάφη, τροχόσπιτα, μπαλκόνια ή βεράντες. Η έκθεση του προϊόντος σε βροχή, χιόνι, ήλιο ή άνεμο μπορεί να προκαλέσει κίνδυνο πυρκαγιάς.



1.2 Σημαντικά σύμβολα ασφαλείας



Κίνδυνος ηλεκτροπληξίας!



Διαβάστε το εγχειρίδιο χρήσης.



Κίνδυνος που μπορεί να επιφέρει εγκαύματα λόγω επαφής με καυτές επιφάνειες.

 Καύσιμο υλικό, προειδοποίηση για κίνδυνο φωτιάς.

 Κίνδυνος τραυματισμού λόγω επαφής με αιχμηρές επιφάνειες!

 Κίνδυνος ακτινοβολίας UV-C

1.3 Ασφάλεια παιδιών, ευάλωτων ατόμων και κατοικιδίων

- Το προϊόν αυτό επιτρέπεται να χρησιμοποιείται από παιδιά ηλικίας 8 ετών και άνω και από άτομα με ανεπαρκώς ανεπτυγμένες σωματικές, αισθητηριακές ή διανοητικές ικανότητες ή με έλλειψη εμπειρίας και γνώσης, αν τα άτομα αυτά βρίσκονται υπό επίτηρηση ή στα άτομα αυτά έχει δοθεί εκπαίδευση σχετικά με την ασφαλή χρήση της συσκευής και τους κινδύνους που ενέχονται.
- Παιδιά μεταξύ 3 και 8 ετών επιτρέπεται να τοποθετούν και να αφαιρούν τρόφιμα μέσα στο/ από το ψυκτικό προϊόν.
- Τα παιδιά και τα κατοικίδια δεν πρέπει να παίζουν με το προϊόν, ούτε να ανεβαίνουν πάνω του ή να μπαίνουν μέσα.
- Πρέπει να κρατάτε παιδιά και κατοικίδια μακριά από την περιοχή καμπίνας (συμπιεστή) όπου βρίσκονται ηλεκτρικά εξαρτήματα.

- Οι εργασίες καθαρισμού και συντήρησης από τον χρήστη δεν πρέπει να γίνονται από παιδιά, εκτός αν αυτά βρίσκονται υπό επίβλεψη ενήλικα.
- Κρατάτε τα υλικά συσκευασίας μακριά από παιδιά. Κίνδυνος τραυματισμού και ασφυξίας.
- Αν η πόρτα του προϊόντος διαθέτει κλειδαριά, κρατήστε το κλειδί μακριά από παιδιά.

1.4 Ασφάλεια χρήσης ηλεκτρικού ρεύματος

- Το προϊόν δεν πρέπει να είναι συνδεδεμένο στην πρίζα κατά τις εργασίες εγκατάστασης, συντήρησης, καθαρισμού, επισκευής και μεταφοράς.
- Αν το καλώδιο ρεύματος υποστεί ζημιά, πρέπει να αντικατασταθεί από το άτομο που έχει αποστείλει ο κατασκευαστής, πάροχος εξουσιοδοτημένου σέρβις ή ο εισαγωγέας, για την αποφυγή ενδεχόμενων κινδύνων.
- Μη συμπιέσετε το καλώδιο ρεύματος κάτω από το προϊόν ή στο πίσω μέρος του προϊόντος. Μην τοποθετείτε βαριά αντικείμενα πάνω στο καλώδιο ρεύματος. Το καλώδιο ρεύματος δεν πρέπει να είναι λυγισμένο, συμπιεσμένο ούτε να έρχεται σε επαφή με οποιαδήποτε πηγή θερμότητας.

- Χρησιμοποιείτε μόνο γνήσιο καλώδιο. Μη χρησιμοποιείτε καλώδια που έχουν κοπεί ή υποστεί ζημιά.
- Μη χρησιμοποιείτε καλώδιο επέκτασης, πολύπριζο ή τροφοδοτικό για τη λειτουργία του προϊόντος.
- Τα φορητά πολύπριζα ή τα φορητά τροφοδοτικά μπορεί να υπερθερμανθούν και να προκαλέσουν φωτιά. Επομένως, μην έχετε πολύπριζο ή φορητά τροφοδοτικά πίσω από το προϊόν ή κοντά σε αυτό.
- Πριν συνδέσετε το προϊόν στην πηγή ρεύματος, αφαιρέστε κατά την εγκατάσταση το καλώδιο ρεύματος από το άγκιστρο (αν διατίθεται) του συμπυκνωτή.
- Ο χρήστης δεν θα πρέπει να μπορεί να φθάσει στα ηλεκτρικά εξαρτήματα μετά την εγκατάσταση.
- Μη συνδέσετε το καλώδιο ρεύματος του προϊόντος σε πρίζα που δεν είναι καλά στερεωμένη ή που έχει υποστεί ζημιά. Αυτοί οι τύποι συνδέσεων μπορεί να υπερθερμανθούν και να προκαλέσουν φωτιά.
- Το φως θα πρέπει να είναι εύκολα προσβάσιμο. Αν δεν είναι εφικτό αυτό, πρέπει να υπάρχει διαθέσιμος στην ηλεκτρική εγκατάσταση ένα μηχανισμός που συμμορφώνεται με τη νομοθεσία περί ηλεκτρικών εγκαταστάσεων και αποσυνδέει όλους τους ακροδέκτες από την παροχή ρεύματος δικτύου (ασφάλεια, διακόπτης, γενικός διακόπτης κλπ.).
- Το προϊόν δεν πρέπει να χρησιμοποιείται με εξωτερική συσκευή μεταγωγής, όπως χρονοδιακόπτη ή σύστημα τηλεχειρισμού.
- Μη χρησιμοποιείτε το προϊόν όταν τα πόδια σας είναι γυμνά ή το σώμα σας βρεγμένο.
- Μην αγγίζετε το φως ρευματοληψίας με υγρά χέρια.
- Κατά την αποσύνδεση της συσκευής από την πρίζα, μην κρατάτε το καλώδιο ρεύματος, αλλά το φως.
- Βεβαιωθείτε ότι το φως δεν είναι υγρό, λερωμένο ή σκονισμένο.
- Μη συνδέσετε ποτέ το προϊόν σε διατάξεις εξοικονόμησης ενέργειας. Αυτά τα συστήματα είναι επιβλαβή για το προϊόν.

1.5 Ασφάλεια χειρισμών

- Βεβαιωθείτε να αποσυνδέσετε το προϊόν από την πρίζα πριν το μεταφέρετε.
- Αυτό το προϊόν είναι βαρύ, μην το χειρίζεστε μόνοι σας. Μπορεί να προκύψουν τραυματισμοί αν το προϊόν πέσει πάνω σας. Προσέξτε να μη χτυπήσετε το προϊόν σε άλλα αντικείμενα και να μη σας πέσει ενώ το μεταφέρετε.

- Πάντα κλείνετε τις πόρτες του προϊόντος και μην κρατάτε το προϊόν από τις πόρτες του ενώ το μεταφέρετε.
- Προσέχετε να μην προξενήσετε ζημιά στο ψυκτικό σύστημα και στους σωλήνες του κατά τους χειρισμούς του προϊόντος. Μην χρησιμοποιείτε το προϊόν αν οι σωλήνες έχουν υποστεί ζημιά, αλλά επικοινωνήστε με ένα εξουσιοδοτημένο σέρβις.
- Το προϊόν θα πρέπει να εγκατασταθεί από δύο ή περισσότερα άτομα. Χρησιμοποιήστε προστατευτικά γάντια όταν αφαιρείτε το προϊόν από τη συσκευασία και κατά την εγκατάσταση.
- Αυτό το προϊόν έχει σχεδιαστεί για χρήση σε περιοχές με ανώτατο υψόμετρο 2000 μέτρων από την επιφάνεια της θάλασσας.
- Κρατάτε τα παιδιά μακριά από την περιοχή εγκατάστασης.
- Ελέγξτε το προϊόν για τυχόν ζημιά, πριν την εγκατάστασή του. Μην επιτρέψετε την εγκατάσταση του προϊόντος αν έχει υποστεί ζημιά.

1.6 Ασφάλεια κατά την εγκατάσταση

- Για να προετοιμάσετε το προϊόν για χρήση, δείτε τις πληροφορίες στο εγχειρίδιο χρήσης και στο εγχειρίδιο εγκατάστασης και βεβαιωθείτε ότι οι παροχές ρεύματος και νερού συμμορφώνονται με τις απαιτήσεις. Αν όχι, καλέστε έναν εξειδικευμένο ηλεκτρολόγο και υδραυλικό για να διαμορφώσουν τις παροχές όπως χρειάζεται.
- **Σε αντίθετη περίπτωση μπορεί να προκληθούν ηλεκτροπληξία, φωτιά, προβλήματα με το προϊόν ή τραυματισμός.**
- Πριν αρχίσετε την εγκατάσταση, απενεργοποιήστε την ασφάλεια για να αφαιρέσετε την τάση από τη γραμμή ρεύματος στην οποία είναι συνδεδεμένο το προϊόν.
- Πάντα χρησιμοποιείτε ατομικό προστατευτικό εξοπλισμό (γάντια κλπ.) κατά την εγκατάσταση, τη συντήρηση και την επισκευή του προϊόντος. Κίνδυνος τραυματισμού.
- Μην εγκαταστήσετε ή αφήσετε το προϊόν σε θέσεις όπου θα είναι εκτεθειμένο σε θερμοκρασίες εξωτερικού χώρου.
- Τοποθετήστε το προϊόν πάνω σε μια καθαρή, επίπεδη, οριζόντια και σκληρή επιφάνεια και ισορροπήστε το χρησιμοποιώντας τα ρυθμιζόμενα πόδια του (περιστρέφοντας τα μπροστινά πόδια του προς τα αριστερά ή τα δεξιά). Διαφορε-

τικά, το ψυγείο μπορεί να ανατραπεί και να προκαλέσει τραυματισμούς.

- Προσέχετε κατά τη διαδικασία, για να αποφύγετε ζημιές στο δάπεδο (πλακάκια κλπ.) ενώ μετακινείτε το προϊόν. Εγκαταστήστε το προϊόν πάνω σε ένα δάπεδο ή παρέχετε επαρκή υποστήριξη ανάλογα με το μέγεθος, το βάρος και την περίπτωση χρήσης του προϊόντος. Βεβαιωθείτε ότι το προϊόν δεν είναι κοντά σε πηγή θερμότητας, και ότι και τα τέσσερα πόδια του είναι σταθερά και πατάνε στο δάπεδο. Εγκαταστήστε το προϊόν όπως χρειάζεται, και βεβαιωθείτε ότι είναι οριζόντιο, χρησιμοποιώντας ένα αλφάδι. Για να διασφαλίσετε την πλήρη αποτελεσματικότητα του κυκλώματος ψυκτικού μέσου, περιμένετε τουλάχιστον δύο ώρες πριν θέσετε σε λειτουργία το προϊόν.
- Το προϊόν πρέπει να εγκατασταθεί σε ένα ξηρό και καλά αεριζόμενο περιβάλλον. Μην έχετε χαλιά, πατάκια ή παρόμοια καλύμματα δαπέδου κάτω από το προϊόν. Αυτό μπορεί να προκαλέσει κίνδυνο φωτιάς λόγω ανεπαρκούς αερισμού!
- Μη φράζετε ή καλύπτετε τα ανοίγματα αερισμού. Διαφορετικά, η κατανάλωση ρεύματος αυξάνεται, και μπορεί να προκληθεί ζημιά στο προϊόν.
- Αφήνετε αρκετό χώρο στα πλαϊνά και από το επάνω μέρος για να εξασφαλίζεται επαρκής αερισμός. Το διάκενο ανάμεσα στο πίσω πλαίσιο και τον τοίχο πίσω από το προϊόν πρέπει να είναι τουλάχιστον 50 mm για την αποτροπή καυτών επιφανειών. Η μείωση αυτής της απόστασης μπορεί να αυξήσει την κατανάλωση ενέργειας του προϊόντος.
- Κατά την τοποθέτηση του προϊόντος, βεβαιωθείτε ότι το καλώδιο τροφοδοσίας δεν θα υποστεί ζημιά και δεν θα συμπιεστεί.
- Το προϊόν δεν πρέπει να συνδεθεί σε συστήματα παροχής και πηγές ρεύματος που μπορεί να προκαλέσουν ξαφνικές μεταβολές τάσης (π.χ. φορητή πηγή ρεύματος από ηλιακή ενέργεια). Διαφορετικά μπορεί να προκύψει ζημιά στο προϊόν ως αποτέλεσμα των απότομων μεταβολών τάσης!
- Όσο περισσότερο ψυκτικό μέσο περιέχει ένα ψυγείο, τόσο μεγαλύτερος πρέπει να είναι ο χώρος εγκατάστασης. Σε πολύ μικρά δωμάτια μπορεί να προκύψει εύφλεκτο μείγμα αερίου-αέρα σε περίπτωση διαρροής

- αερίου από το ψυκτικό σύστημα. Απαιτείται τουλάχιστον 1 m³ όγκου για κάθε 8 γραμμάρια ψυκτικού μέσου. Η ποσότητα ψυκτικού μέσου που περιέχεται στο προϊόν αναφέρεται στην Ετικέτα Τύπου του προϊόντος.
- Το προϊόν δεν πρέπει ποτέ να τοποθετηθεί με τρόπο ώστε καλώδιο ρεύματος, ο μεταλλικός εύκαμπτος σωλήνας κουζίνας αερίου, μεταλλικοί σωλήνες αερίου ή νερού να έρθουν σε επαφή με το πίσω τοίχωμα του προϊόντος (ή με τον συμπυκνωτή).
 - Η θέση εγκατάστασης του προϊόντος δεν πρέπει να είναι εκτεθειμένη σε άμεση ηλιακή ακτινοβολία και δεν πρέπει να είναι κοντά σε πηγή θερμότητας όπως κουζίνες μαγειρέματος, σώματα καλοριφέρ κλπ. Αν δεν μπορείτε να αποφύγετε την εγκατάσταση του προϊόντος κοντά σε πηγή θερμότητας, πρέπει να χρησιμοποιήσετε μια κατάλληλη μονωτική πλάκα και να βεβαιωθείτε ότι η ελάχιστη απόσταση από την πηγή θερμότητας πρέπει να συμμορφώνεται με τα παρακάτω:
 - Τουλάχιστον 30 cm από πηγές θερμότητας όπως κουζίνες μαγειρέματος, φούρνους, θερμαντικά σώματα και συσκευές θέρμανσης κλπ.
 - Και τουλάχιστον 5 cm από ηλεκτρικούς φούρνους.
 - Το προϊόν σας διαθέτει κλάση προστασίας I.
 - Συνδέετε το προϊόν σε γειωμένη πρίζα που συμμορφώνεται με τις τιμές τάσης (Voltage), ρεύματος (Current) και συχνότητας (Frequency) που αναφέρονται στην ετικέτα τύπου του προϊόντος. Η πρίζα πρέπει να προστατεύεται από ασφάλεια 10 A – 16 A. Η εταιρία μας δεν φέρει ευθύνη για τυχόν ζημιές λόγω χρήσης χωρίς γείωση και χωρίς σύνδεση ρεύματος που συμμορφώνεται με τους τοπικούς και εθνικούς κανονισμούς.
 - Το καλώδιο ρεύματος του προϊόντος πρέπει να είναι αποσυνδεδεμένο από την πρίζα κατά την εγκατάσταση. Διαφορετικά, μπορεί να προκύψει κίνδυνος ηλεκτροπληξίας και τραυματισμού!
 - Μη συνδέετε το προϊόν σε πρίζες που είναι λασκαρισμένες, σπασμένες, λερωμένες, καλυμμένες με λάδια και γράσα, πρίζες που έχουν αποσπαστεί από τη θέση τους ή πρίζες που είναι σε κίνδυνο επαφής με νε-

ρό. Αυτοί οι τύποι συνδέσεων μπορεί να υπερθερμανθούν και να προκαλέσουν φωτιά.

- Τοποθετήστε το καλώδιο ρεύματος και τους εύκαμπτους σωλήνες (αν υπάρχουν) του προϊόντος με τρόπο ώστε να μην κινδυνεύουν να προκαλέσουν παραπάτημα.
- Η διείσδυση υγρασίας και υγρών σε εξαρτήματα υπό τάση ή στο καλώδιο ρεύματος μπορεί να προκαλέσει βραχυκύκλωμα. Για το λόγο αυτό, μη χρησιμοποιείτε το προϊόν σε περιβάλλον με υγρασία ή σε περιοχές όπου μπορεί να πιτσιλιστεί νερό (π.χ. γκαράζ, δωμάτιο πλυντηρίου κλπ.). Αν το ψυγείο βραχεί με νερό, αποσυνδέστε το από την πρίζα και επικοινωνήστε με ένα εξουσιοδοτημένο σέρβις.
- Μη συνδέσετε ποτέ το ψυγείο σας σε διατάξεις εξοικονόμησης ενέργειας. Αυτά τα συστήματα είναι επιβλαβή για το προϊόν.
- Υπάρχει κίνδυνος επαφή με ηλεκτρικά εξαρτήματα όταν αφαιρείτε το κάλυμμα της πλακέτας ηλεκτρονικών και το πίσω κάλυμμα συμπιεστή (αν υπάρχει στον εξοπλισμό). Μην αφαιρείτε το κάλυμμα της πλακέτας ηλεκτρονικών και το πίσω κάλυμμα συμπιεστή (αν

υπάρχει στον εξοπλισμό). Υπάρχει κίνδυνος ηλεκτροπληξίας!



1.7 Ασφάλεια κατά τη λειτουργία

- Ποτέ μη χρησιμοποιήσετε χημικούς διαλύτες στο προϊόν. Αυτά τα υλικά δημιουργούν κίνδυνο έκρηξης.
- Σε περίπτωση βλάβης του προϊόντος, αποσυνδέστε το από την πρίζα (ή απενεργοποιήστε την ασφάλεια στην οποία συνδέεται) και μην το θέσετε πάλι σε λειτουργία έως ότου επισκευαστεί από το εξουσιοδοτημένο σέρβις. Υπάρχει κίνδυνος ηλεκτροπληξίας!
- Μην τοποθετείτε πάνω ή κοντά στο προϊόν πηγές γυμνής φλόγας (αναμμένο κερί, τσιγάρο κλπ.) ή πηγές θερμότητας (ηλεκτρικό σίδερο, πλάκα εστιών, φούρνο κλπ.). Μην τοποθετείτε εύφλεκτα/ εκρηκτικά υλικά κοντά στο προϊόν.
- Μην ανεβαίνετε πάνω στο προϊόν. Κίνδυνος πτώσης και τραυματισμού!
- Μην προξενήσετε ζημιά στους σωλήνες του συστήματος ψύξης χρησιμοποιώντας αιχμηρά και μυτερά αντικείμενα. Το ψυκτικό μέσο που εκτοξεύεται σε περίπτωση διάτρησης των σωλήνων αερίου, των επεκτάσεων σωλήνων ή των επι-

- στρώσεων της πάνω επιφάνειας, μπορεί να προκαλέσει ερεθισμό του δέρματος και τραυματισμό των ματιών.
- Μην επεμβαίνετε στο κύκλωμα ψυκτικού μέσου και μην του προξενήσετε ζημιά. Κίνδυνος έκρηξης.
 - Μην τοποθετείτε και χρησιμοποιείτε ηλεκτρικές συσκευές μέσα στο ψυγείο/καταψύκτη εκτός αν αυτό υποδεικνύεται από τον κατασκευαστή.
 - Μη χρησιμοποιήσετε οποιεσδήποτε διαδικασίες για να επιταχύνετε την απόψυξη, εκτός από αυτές που συνιστά ο κατασκευαστής.
 - Προσέχετε να μην παγιδευτεί οποιοδήποτε τμήμα των χεριών ή του σώματός σας στα κινούμενα μέρη στο εσωτερικό του προϊόντος. Προσέχετε να μην πιαστούν τα δάκτυλά σας ανάμεσα στο ψυγείο και την πόρτα του. Προσέχετε όταν ανοίγετε και κλείνετε την πόρτα ενώ υπάρχουν γύρω παιδιά.
 - Μην τοποθετείτε παγωτό, παγάκια ή κατεψυγμένα τρόφιμα στο στόμα σας αμέσως μόλις αφαιρέσετε αυτά τα είδη από τον καταψύκτη. Κίνδυνος κρουσπαγήματος!
 - Μην αγγίζετε με υγρά χέρια τα εσωτερικά τοιχώματα, τα μεταλλικά μέρη του καταψύκτη ή
- τρόφιμα που φυλάσσετε μέσα στον καταψύκτη. Κίνδυνος κρουσπαγήματος!
- Μην τοποθετείτε στον θάλαμο καταψύκτη κουτιά αναψυκτικών ή μεταλλικά κουτιά και μπουκάλια που περιέχουν υγρά που μπορεί να παγώσουν. Τα μεταλλικά κουτιά ή τα μπουκάλια μπορούν να εκραγούν. Κίνδυνος τραυματισμού και υλικών ζημιών!
 - Μη χρησιμοποιείτε ή τοποθετείτε κοντά στο ψυγείο υλικά που είναι ευαίσθητα στη θερμοκρασία όπως εύφλεκτα σπρέι, εύφλεκτα αντικείμενα, ξηρό πάγο ή άλλα χημικά. Κίνδυνος φωτιάς και έκρηξης!
 - Μη φυλάσσετε μέσα στο προϊόν εκρηκτικά υλικά όπως δοχεία αεροζόλ που περιέχουν εύφλεκτα υλικά.
 - Μην τοποθετείτε πάνω στο προϊόν ανοικτά δοχεία που περιέχουν υγρά. Τυχόν πιπίλισμα νερού πάνω σε ένα ηλεκτρικό εξάρτημα μπορεί να προκαλέσει ηλεκτροπληξία ή φωτιά.
 - Λόγω του κινδύνου θραύσης, μη φυλάσσετε μέσα στον θάλαμο καταψύκτη γυάλινα δοχεία που περιέχουν υγρά.
 - Το προϊόν αυτό δεν προορίζεται για φύλαξη και ψύξη φαρμάκων, πλάσματος αίματος, εργαστηριακών παρασκευασμάτων ή παρόμοιων υλικών

και προϊόντων που υπόκεινται στην Οδηγία περί Ιατροτεχνολογικών προϊόντων.

- Αν το προϊόν χρησιμοποιηθεί αντίθετα με την προβλεπόμενη χρήση του, μπορεί να προκληθεί ζημιά ή αλλοίωση των προϊόντων που φυλάσσονται στο εσωτερικό του.
- Αν το ψυγείο σας διαθέτει μπλε φως, μην κοιτάζετε αυτό το φως με χρήση οπτικών διατάξεων. Μην κοιτάζετε παρατεταμένα απευθείας σε φως LED UV (υπεριώδους ακτινοβολίας). Οι υπεριώδεις ακτίνες μπορεί να προκαλέσουν καταπόνηση των ματιών.
- Μην τοποθετείτε μέσα στο προϊόν περισσότερα τρόφιμα από τη χωρητικότητά του. Μη χρησιμοποιήσετε οποιεσδήποτε διαδικασίες για να επιταχύνετε την απόψυξη, εκτός από αυτές που συνιστά ο κατασκευαστής. Μπορεί να προκύψουν τραυματισμοί ή ζημιές αν πέσουν τα περιεχόμενα του ψυγείου καθώς ανοίγει η πόρτα. Παρόμοια προβλήματα μπορεί επίσης να προκύψουν αν τοποθετηθεί αντικείμενο πάνω στο προϊόν.
- Για την αποφυγή τραυματισμών, να βεβαιώνετε ότι έχετε καθαρίσει όλον τον πάγο και το νερό που μπορεί να έχει πέσει ή χυθεί στο δάπεδο.
- Αλλάζετε θέσεις στα ράφια/στις θήκες μπουκαλιών στην πόρτα του ψυγείου μόνο όταν αυτά είναι κενά. Κίνδυνος τραυματισμού!
- Μην τοποθετείτε πάνω στο προϊόν αντικείμενα που μπορεί να πέσουν ή να ανατραπούν. Αυτά τα αντικείμενα μπορεί να πέσουν κατά το άνοιγμα ή κλείσιμο της πόρτας και να προκαλέσουν τραυματισμούς και/ή υλικές ζημιές.
- Μη χτυπάτε τις γυάλινες επιφάνειες και μην τους ασκείτε υπερβολική πίεση. Αν σπάσει το γυαλί μπορεί να προκαλέσει τραυματισμούς και/ή υλικές ζημιές.
- Για προϊόντα σχεδιασμένα να χρησιμοποιούν φίλτρο αέρα μέσα σε προσβάσιμο κάλυμμα φίλτρου, το φίλτρο θα πρέπει να είναι πάντα στη θέση του όταν είναι σε λειτουργία το ψυγείο.
- Μην μπλοκάρετε με τρόφιμα τον ανεμιστήρα (αν υπάρχει).
- Οι φλάντζες που έχουν υποστεί ζημιά θα πρέπει να αντικαθίστανται το συντομότερο δυνατόν.
- Το προϊόν μπορεί να περιλαμβάνει ειδικά διαμερίσματα (διαμέρισμα Νωπών τροφίμων, διαμέρισμα Μηδέν βαθμών κλπ.). Εκτός αν αναγράφεται κάτι διαφορετικό στο σχετικό εγχειρίδιο του προϊόντος, αυτά

τα διαμερίσματα μπορούν να αφαιρεθούν και το προϊόν μπορεί να χρησιμοποιηθεί με την ίδια απόδοση.

- Το σύστημα ψύξης του προϊόντος περιέχει ψυκτικό μέσο R600a. Ο τύπος ψυκτικού μέσου που χρησιμοποιείται στο προϊόν αναφέρεται στην ετικέτα τύπου. Αυτό το αέριο είναι εύφλεκτο. Επομένως, προσέχετε να μην προξενήσετε ζημιά στο σύστημα ψύξης και στους σωλήνες κατά τους χειρισμούς του προϊόντος. Σε περίπτωση ζημιών στους σωλήνες:

1. Μην αγγίζετε το προϊόν ή το καλώδιο ρεύματος.
2. Κρατάτε το προϊόν μακριά από δυναμικές πηγές φωτιάς που μπορούν να προκαλέσουν ανάφλεξη του προϊόντος.
3. Αερίστε την περιοχή όπου είναι τοποθετημένο το προϊόν. Μην χρησιμοποιήσετε ανεμιστήρα.
4. Επικοινωνήστε με Εξουσιοδοτημένο Σέρβις.

Πριν απορρίψετε παλιά προϊόντα που δεν θα χρησιμοποιηθούν πια:

1. Αποσυνδέστε το καλώδιο ρεύματος από την πρίζα ρεύματος δικτύου.

2. Κόψτε το καλώδιο ρεύματος και αφαιρέστε το από τη συσκευή μαζί με το φιλτράρισμα.
 3. Μην αφαιρέσετε τα ράφια και τα συρτάρια του προϊόντος, για να αποτρέψετε την είσοδο παιδιών στη συσκευή.
 4. Αφαιρέστε τις πόρτες.
 5. Αποθηκεύστε το προϊόν ώστε να μην μπορεί να ανατραπεί.
 6. Μην επιτρέπετε σε παιδιά να παίζουν με το αχρηστευμένο προϊόν.
 7. Αν το προϊόν έχει υποστεί ζημιά και παρατηρήσετε διαρροή αερίου, μείνετε μακριά από το αέριο. Το αέριο μπορεί να προκαλέσει κρουπάγημα αν έρθει σε επαφή με το δέρμα σας.
- Μην απορρίψετε το προϊόν σε φωτιά. Κίνδυνος έκρηξης.
 - Αν η πόρτα του προϊόντος διαθέτει κλειδαριά, κρατήστε το κλειδί μακριά από παιδιά.



1.8 Ασφάλεια φύλαξης τροφίμων

Παρακαλούμε να λάβετε σοβαρά υπόψη σας τις ακόλουθες προειδοποιήσεις, για να αποφύγετε αλλοίωση των τροφίμων:

- Αν αφήνετε τις πόρτες ανοιχτές για πολύ χρόνο, μπορεί να προκληθεί αύξηση της θερμοκρασίας στο εσωτερικό του προϊόντος.
- Καθαρίζετε τακτικά τα προσπελάσιμα συστήματα αποστράγγισης που έρχονται σε επαφή με τρόφιμα.
- Καθαρίζετε τα δοχεία νερού που δεν έχουν χρησιμοποιηθεί για 48 ώρες και τα συστήματα που τροφοδοτούνται με νερό δικτύου αν δεν έχουν χρησιμοποιηθεί για περισσότερες από 5 ημέρες.
- Φυλάσσετε τα νωπά προϊόντα κρέατος και ψαριών στα κατάλληλα διαμερίσματα στο εσωτερικό του προϊόντος. Με αυτόν τον τρόπο δεν θα στάζουν πάνω σε άλλα τρόφιμα ούτε θα έρχονται σε επαφή με αυτά.
- Χρησιμοποιούνται διαμερίσματα καταψύκτη δύο αστέρων για αποθήκευση προ-κατεψυγμένων τροφίμων και για την παρασκευή και φύλαξη πάγου και παγωτού.
- Τα διαμερίσματα ενός, δύο και τριών αστέρων δεν είναι κατάλληλα για την κατάψυξη νωπών τροφίμων.
- Αν το ψυκτικό προϊόν έχει παραμείνει κενό για μεγάλο χρονικό διάστημα, απενεργοποιήστε το, πραγματοποιήστε απόψυξη, καθαρίστε και στεγνώστε το, για προστασία του περιβλήματος του προϊόντος.
- Μετά την τοποθέτηση των τροφίμων, ελέγξτε αν έχουν κλείσει σωστά οι θυρίδες των διαμερισμάτων και ειδικά η πόρτα καταψύκτη.
- Χρησιμοποιείτε τον θάλαμο συντήρησης για τη φύλαξη νωπών τροφίμων και τον θάλαμο καταψύκτη για τη φύλαξη κατεψυγμένων τροφίμων, την κατάψυξη νωπών τροφίμων και την παρασκευή παγοκύβων.
- Μη φυλάσσετε τρόφιμα στους θαλάμους συντήρησης και καταψύκτη χωρίς να τα σφραγίζετε σωστά, για να αποτρέψετε την απευθείας επαφή των τροφίμων με τις εσωτερικές επιφάνειες.



1.9 Ασφάλεια κατά τη συντήρηση και τον καθαρισμό

- Αποσυνδέστε το ψυγείο από την πρίζα ή απενεργοποιήστε την ασφάλεια πριν το καθαρίσετε και πριν αρχίσετε εργασίες συντήρησης.
- Μην τραβάτε την πόρτα ή τη λαβή πόρτας του προϊόντος για να το μετακινήσετε για σκοπούς καθαρισμού. Η πόρτα μπορεί να προκαλέσει τραυματισμούς αν η λαβή τραβηχτεί πολύ δυνατά.

- Μην τοποθετείτε τα χέρια, τα πόδια σας ή μεταλλικά αντικείμενα κάτω ή πίσω από το προϊόν. Μπορεί να σφηνώσουν ή να προκληθεί τραυματισμός σε αιχμηρές ακμές.
- Μην πλύνετε το εσωτερικό ή το εξωτερικό του προϊόντος με πλυστική συσκευή πίεσης, ατμό, ψεκασμό νερού ή τρεχούμενο νερό. Κίνδυνος ηλεκτροπληξίας και φωτιάς.
- Όταν καθαρίζετε το προϊόν, μη χρησιμοποιείτε αιχμηρά εργαλεία ή εργαλεία και οικιακά καθαριστικά που χαράζουν, ούτε απορρυπαντικά, αέρια, βενζίνη, αραιωτικά χρωμάτων, οινόπνευμα, βερνίκι και παρόμοιες ουσίες. Στο εσωτερικό του προϊόντος χρησιμοποιείτε μόνο προϊόντα καθαρισμού και συντήρησης που δεν είναι επιβλαβή για τρόφιμα.
- Μη χρησιμοποιείτε χαρτί κουζίνας, σφουγγάρια πλυσίματος πιάτων ή άλλα σκληρά υλικά καθαρισμού.
- Μη χρησιμοποιείτε ποτέ ατμό ή μέσα καθαρισμού που παράγουν ατμό για τον καθαρισμό του προϊόντος και την τήξη πάγου στο εσωτερικό του. Ο ατμός έρχεται σε επαφή με τις ηλεκτροφόρες περιοχές του ψυγείου σας και προκαλεί βραχυκύκλωμα ή ηλεκτροπληξία.
- Μη χρησιμοποιείτε κανενός είδους μηχανικά εργαλεία ή οποιαδήποτε άλλα εργαλεία που δεν συνιστώνται από τον κατασκευαστή για να επιταχύνετε την διαδικασία απόψυξης.
- Προσέχετε να κρατάτε το νερό μακριά από οπές αερισμού, ηλεκτρονικά κυκλώματα ή κυκλώματα φωτισμού του προϊόντος. Διαφορετικά μπορεί να προκύψει κίνδυνος πυρκαγιάς ή ηλεκτροπληξίας.
- Χρησιμοποιήστε ένα καθαρό, στεγνό πανί για να σκουπίσετε τη σκόνη ή τα ξένα υλικά από τους πόλους των φιν. Μη χρησιμοποιήσετε βρεγμένο ή υγρό πανί για να καθαρίσετε το φιν. Διαφορετικά μπορεί να προκύψει κίνδυνος πυρκαγιάς ή ηλεκτροπληξίας.

1.10 Φωτισμός

Επικοινωνήστε με ένα εξουσιοδοτημένο σέρβις όταν θέλετε να αντικατασταθεί η λάμπα LED / ο λαμπτήρας που χρησιμοποιείται για φωτισμό.

1.11 Απόρριψη του παλιού προϊόντος

Κατά την απόρριψη του παλιού προϊόντος ακολουθείτε τις παρακάτω οδηγίες:

- Για να αποτρέψετε να κλειδωθούν κατά λάθος παιδιά μέσα στο προϊόν, αν υπάρχει κλειδαριά στην πόρτα, αχρηστέψτε την.
- Το πισίλισμα με ψυκτικό μέσο είναι επιβλαβές για τα μάτια. Μην προξενήσετε ζημιά σε κανένα μέρος του ψυκτικού συστήματος κατά την απόρριψη του προϊόντος.
- Η κατάποση λαδιού συμπιεστή ή η διείσδυσή του λαδιού αυτού στην αναπνευστική οδό μπορεί να έχει θανάσιμα αποτελέσματα.
- Το ψυκτικό σύστημα του προϊόντος περιέχει το αέριο R600a όπως αναφέρεται και στην ετικέτα τύπου. Αυτό το αέριο είναι εύφλεκτο. Μην απορρίψετε το προϊόν σε φωτιά. Κίνδυνος έκρηξης!
- Στο αφρώδες μονωτικό υλικό χρησιμοποιείται ως διογκωτικό κυκλοπεντάνιο, το οποίο είναι εύφλεκτο. Μην απορρίψετε το προϊόν σε φωτιά.

2 Το ψυγείο σας

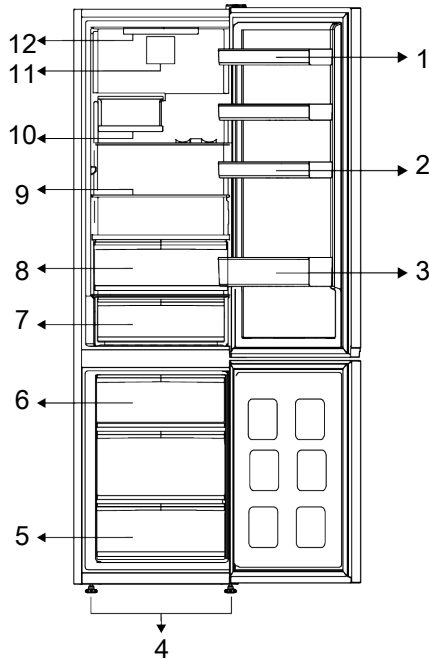

EL

- | | |
|------------------------------|------------------------------------|
| 1 * Ρυθμιζόμενα ράφια πόρτας | 2 * Αυγοθήκες |
| 3 * Ράφι μπουκαλιών | 4 * Ρυθμιζόμενα μπροστινά πόδια |
| 5 * Θάλαμος καταψύκτη | 6 * Δοχείο πάγου |
| 7 * Συρτάρι έντονης ψύξης | 8 * Συρτάρι λαχανικών |
| 9 * Ρυθμιζόμενα ράφια | 10 * Αναδιπλούμενη υποδοχή κρασιών |
| 11 * Ανεμιστήρας | 12 * Λαμπτήρας φωτισμού |

***Προαιρετικός εξοπλισμός:** Οι εικόνες στο παρόν εγχειρίδιο χρήσης είναι σχηματικές και ενδέχεται να μη συμφωνούν ακρι-

βώς με το προϊόν που έχετε. Αν το προϊόν δεν περιλαμβάνει τα σχετικά εξαρτήματα, οι πληροφορίες αφορούν άλλα μοντέλα.

3 Εγκατάσταση



Διαβάστε πρώτα την ενότητα "Οδηγίες Ασφαλείας"!

3.1 Σωστή θέση εγκατάστασης

Για την εγκατάσταση του προϊόντος επικοινωνήστε με το Εξουσιοδοτημένο Σέρβις. Για να προετοιμάσετε το προϊόν για εγκατάσταση, δείτε τις πληροφορίες στο εγχειρίδιο χρήσης και βεβαιωθείτε ότι οι παροχές ρεύματος και νερού συμμορφώνονται με τις

απαιτήσεις. Αν όχι, καλέστε έναν ηλεκτρολόγο και υδραυλικό για να διαμορφώσετε τις παροχές όπως χρειάζεται.



ΠΡΟΕΙΔΟΠΟΙΗΣΗ:

Ο κατασκευαστής δεν φέρει ευθύνη για τυχόν ζημιές που μπορεί να προκληθούν από εργασίες που διενεργούνται από μη εξουσιοδοτημένα άτομα.

**ΠΡΟΕΙΔΟΠΟΙΗΣΗ:**

Το καλώδιο ρεύματος του προιόντος πρέπει να είναι αποσυνδεδεμένο από την πρίζα κατά την εγκατάσταση. Το αντίθετο μπορεί να οδηγήσει σε θάνατο ή σοβαρούς τραυματισμούς!

**ΠΡΟΕΙΔΟΠΟΙΗΣΗ:**

Αν το προϊόν δεν χωράει να περάσει από την πόρτα του δωματίου εγκατάστασης, αφαιρέστε την πόρτα και γυρίστε το προϊόν στο πλάι: αν αυτό δεν αρκεί, επικοινωνήστε με την εξουσιοδοτημένη υπηρεσία σέρβις.

- Τοποθετήστε το προϊόν πάνω σε μία επίπεδη επιφάνεια, για να αποφύγετε τη δημιουργία κραδασμών.
- Τοποθετήστε το προϊόν τουλάχιστον 30 cm μακριά από σύμπα, συσκευή κουζίνας και παρόμοιες πηγές θερμότητας και τουλάχιστον 5 cm από ηλεκτρικούς φούρνους.
- Μην εκθέτετε το προϊόν σε άμεση ηλιακή ακτινοβολία και μην το φυλάσσετε σε περιβάλλον με υγρασία.
- Μην εγκαταστήσετε το προϊόν σε περιβάλλον με θερμοκρασία κάτω από -5 °C.
- Το προϊόν χρειάζεται επαρκή κυκλοφορία αέρα για να λειτουργεί αποδοτικά. Αν το προϊόν πρόκειται να τοποθετηθεί μέσα σε εσοχή τοίχου, μην παραλείψετε να αφήσετε ελεύθερη απόσταση τουλάχιστον 5 cm ανάμεσα στο προϊόν και την οροφή, τον πίσω τοίχο και τους πλευρικούς τοίχους.
- Ελέγξτε αν υπάρχει στη θέση του το εξάρτημα διασφάλισης της απόστασης από τον πίσω τοίχο (αν παρέχεται με το προϊόν).
- Αν το εξάρτημα δεν είναι διαθέσιμο, ή αν έχει χαθεί ή πέσει, ρυθμίστε τη θέση του προϊόντος έτσι ώστε να παραμένει διάκενο τουλάχιστον 5 cm ανάμεσα στην πίσω επιφάνεια του προϊόντος και τον τοίχο του δωματίου. Ο ελεύθερος χώρος στην πίσω πλευρά είναι σημαντικός για την αποδοτική λειτουργία του προϊόντος.

3.2 Σύνδεση στο ηλεκτρικό ρεύμα

Μη χρησιμοποιείτε καλώδια επέκτασης ή πολύπριζα για την σύνδεση στην παροχή ρεύματος.



Αν το καλώδιο ρεύματος υποστεί ζημιά, πρέπει να αντικατασταθεί από Εξουσιοδοτημένο Σέρβις.



Όταν τοποθετείτε δύο ψυγεία το ένα δίπλα στο άλλο, αφήστε απόσταση τουλάχιστον 4 cm ανάμεσα στις δύο μονάδες.



Πριν τη μεταφορά ή τη χρήση, ποτέ μην ανοίξετε το κάλυμμα της πλακέτας ελέγχου στο προϊόν. Κίνδυνος ηλεκτροπληξίας και φωτιάς!

- Η εταιρία μας δεν φέρει ευθύνη για τυχόν βλάβες λόγω χρήσης χωρίς γείωση ή χωρίς παροχή ρεύματος που συμμορφώνεται με τους εθνικούς κανονισμούς.
- Το φιν του καλωδίου ρεύματος πρέπει να είναι εύκολα προσβάσιμο μετά την εγκατάσταση.
- Μη χρησιμοποιείτε πολύπριζο με ή χωρίς καλώδιο επέκτασης ανάμεσα στην πρίζα και το ψυγείο.

3.3 Τοποθέτηση των πλαστικών αποστατών

Ο συμπυκνωτής του ψυγείου βρίσκεται στο πίσω μέρος της συσκευής. Για την ελαχιστοποίηση της κατανάλωσης ρεύματος και την αύξηση της ενεργειακής απόδοσης, το πάνω και κάτω μέρος του συμπυκνωτή πρέπει να τραβηχτεί πίσω και να στερεωθεί όπως δείχνει η εικόνα. Όταν ο συμπυκνωτής τραβηχτεί προς τα πίσω, τα στηρίγματα ασφαλίζουν και η θέση του συμπυκνωτή σταθεροποιείται.

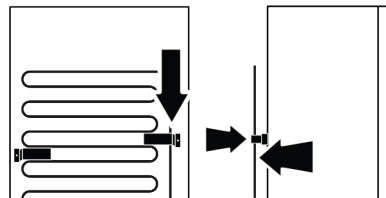

3.4 Ρύθμιση των ποδιών

Αν το προϊόν δεν είναι οριζόντιο και σε ευσταθή θέση, ρυθμίστε τα μπροστινά ρυθμιζόμενα πόδια του, περιστρέφοντάς τα δεξιόστροφα ή αριστερόστροφα.



Όταν το κάνετε, προσέχετε να μη σφηνώσετε το χέρι σας ανάμεσα στο προϊόν και το δάπεδο ή ανάμεσα στο προϊόν και το ρυθμιζόμενο πόδι. Κίνδυνος τραυματισμού!

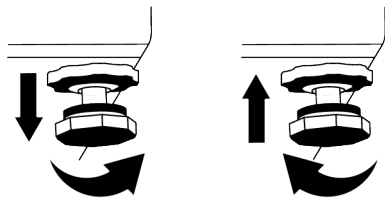

3.5 Προειδοποίηση για θερμές επιφάνειες

Τα πλευρικά τοιχώματα του προϊόντος διαθέτουν σωλήνες ψύξης για την ενίσχυση του συστήματος ψύξης. Αυτές οι επιφάνειες ενδέχεται να διατρέχονται από υγρό υψηλής πίεσης, το οποίο θερμαίνει τις επιφάνειες των πλευρικών τοιχωμάτων. Αυτό αποτελεί μέρος της φυσιολογικής λειτουργίας και δεν απαιτείται σέρβις. Προσέχετε κατά την επαφή με αυτές τις επιφάνειες.

4 Χειρισμός του προϊόντος



Διαβάστε πρώτα την ενότητα "Οδηγίες Ασφαλείας"!

- Μη χρησιμοποιείτε κανενός είδους μηχανικά εργαλεία ή οποιαδήποτε άλλα εργαλεία που δεν συνιστώνται από τον κατασκευαστή για να επιταχύνετε την διαδικασία απόψυξης.
- Μη χρησιμοποιείτε μέρη του ψυγείου σας όπως η πόρτα ή τα συρτάρια για στήριξη ή για να πατάτε πάνω τους. Αυτό μπορεί να προκαλέσει ανατροπή του προϊόντος ή βλάβη στα εξαρτήματά του.
- Το προϊόν θα πρέπει να χρησιμοποιείται μόνο για αποθήκευση τροφίμων.
- Κλείστε την βαλβίδα νερού αν βρίσκεστε μακριά από το σπίτι (π.χ. σε διακοπές) και δεν πρόκειται να χρησιμοποιήσετε το

Icematic ή τον διανομέα νερού για μεγάλο χρονικό διάστημα. Διαφορετικά, ενδέχεται να υπάρξουν διαρροές νερού.

Αποσύνδεση του προϊόντος από την πρίζα

- Αν δεν πρόκειται να χρησιμοποιήσετε το προϊόν για μεγάλο διάστημα, αποσυνδέστε το από την πρίζα.
- Αφαιρέστε τα τρόφιμα για να αποφύγετε δυσοσμία.
- Περιμένετε να λιώσει ο πάγος, καθαρίστε το εσωτερικό και αφήστε το να στεγνώσει, αφήστε τις πόρτες ανοικτές για να αποφύγετε ζημιά στα εσωτερικά πλαστικά μέρη του κορμού του προϊόντος.

5 Προετοιμασία



Διαβάστε πρώτα την ενότητα "Οδηγίες Ασφαλείας"!

5.1 Τρόποι εξοικονόμησης ενέργειας



Η σύνδεση του προϊόντος με ηλεκτρονικά συστήματα εξοικονόμησης ενέργειας είναι επιβλαβής, καθώς μπορεί να προκαλέσει ζημιά στο προϊόν.

- Αυτή η ψυκτική συσκευή δεν προορίζεται για χρήση ως εντοιχιζόμενη συσκευή.
- Μην αφήνετε τις πόρτες του ψυγείου ανοιχτές για μεγάλα χρονικά διαστήματα.
- Μην τοποθετείτε θερμά τρόφιμα ή ποτά μέσα στο ψυγείο.
- Μη γεμίζετε υπερβολικά το ψυγείο: η παρεμπόδιση της εσωτερικής ροής αέρα θα μειώσει την ικανότητα ψύξης.
- Αφού δεν θα υπάρχει απευθείας διεύθυνση θερμού και υγρού αέρα στη συσκευή σας όταν δεν ανοίγουν οι πόρτες, η συσκευή σας θα βελτιστοποιήσει την λειτουργία της σε συνθήκες επαρκείς για την προστασία των τροφίμων σας. Στις περιπτώσεις αυτές, λειτουργίες και επί μέρους μονάδες όπως ο συμπιεστής, ο ανεμιστήρας, ο θερμαντήρας, το σύστημα απόψυξης, ο φωτισμός, η οθόνη κλπ. θα λειτουργούν σύμφωνα με τις ανάγκες, με την ελάχιστη κατανάλωση ενέργειας.
- Σε περίπτωση που υπάρχουν πολλαπλές επιλογές, τα γυάλινα ράφια θα πρέπει να τοποθετούνται με τέτοιο τρόπο ώστε να μην εμποδίζουν τις εξόδους αέρα στο πίσω τοίχωμα, κατά προτίμηση με τις εξόδους αέρα να παραμένουν κάτω από το γυάλινο ράφι. Αυτός ο συνδυασμός μπορεί να βοηθήσει στη βελτίωση της κατανομής του αέρα και σε καλύτερη ενεργειακή απόδοση.
- Συνιστάται ιδιαίτερα η χρήση του κάτω συρταριού κατά τη φύλαξη τροφίμων.
- Για την καλύτερη δυνατή απόδοση, μπορεί να χρησιμοποιηθεί η λειτουργία Ταχεία Κατάψυξη (αν διατίθεται), 24 ώρες πριν την τοποθέτηση νωπών τροφίμων στον καταψύκτη.
- Στις περισσότερες περιπτώσεις, οι 24 ώρες από την τοποθέτηση νωπών τροφίμων είναι αρκετές για τη λειτουργία Ταχεί-

ας Κατάψυξης. Μετά από λίγη ώρα, η λειτουργία Ταχείας Κατάψυξης θα απενεργοποιηθεί αυτόματα.

- **Προσοχή:** Όταν καταψύχετε μια μικρή ποσότητα τροφίμων, η λειτουργία Ταχείας Κατάψυξης μπορεί να απενεργοποιηθεί μετά από λίγη ώρα για να εξασφαλιστεί εξοικονόμηση ενέργειας.
- Ανάλογα με τα χαρακτηριστικά του προϊόντος: η απόψυξη κατεψυγμένων τροφίμων στο θάλαμο συντήρησης θα εξασφαλίσει την εξοικονόμηση ενέργειας και θα διαφυλάξει την ποιότητα των τροφίμων.
- Για να τοποθετήσετε τη μέγιστη ποσότητα τροφίμων στον θάλαμο καταψύκτη του ψυγείου σας, πρέπει να αφαιρέσετε τα πάνω συρτάρια και να τοποθετήσετε τα τρόφιμα πάνω στα συρμάτινα/γυάλινα ράφια.
- Βεβαιωθείτε πως τα τρόφιμα δεν βρίσκονται σε επαφή με τον αισθητήρα θερμοκρασίας του θαλάμου συντήρησης ο οποίος περιγράφεται παρακάτω.

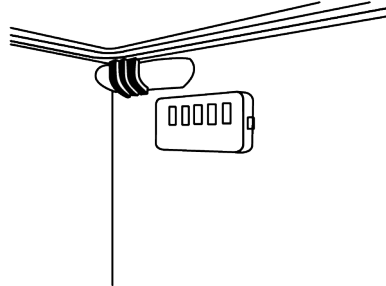

- Αν είναι σε επαφή με τον αισθητήρα, η κατανάλωση ενέργειας της συσκευής μπορεί να αυξηθεί
- Τα τρόφιμα θα πρέπει να αποθηκεύονται στα συρτάρια του θαλάμου συντήρησης για να εξασφαλιστεί η εξοικονόμηση ενέργειας και η διατήρηση των τροφίμων σε καλύτερες συνθήκες.
- Οι συσκευασίες τροφίμων δεν πρέπει να είναι σε άμεση επαφή με τον αισθητήρα θερμοκρασίας που βρίσκεται μέσα στον θάλαμο καταψύκτη.

5.2 Πρώτη χρήση

Πριν χρησιμοποιήσετε το ψυγείο σας, βεβαιωθείτε πως έχουν γίνει οι απαραίτητες προετοιμασίες σύμφωνα με τις οδηγίες στις ενότητες "Ασφάλεια και οδηγίες σχετικά με το περιβάλλον" και "Εγκατάσταση".

- Περιμένετε 2 ώρες πριν χρησιμοποιήσετε το προϊόν, για να διασφαλίσετε την πλήρη αποτελεσματικότητα της ψύξης.
- Αφήστε το προϊόν σε λειτουργία για 6 ώρες χωρίς να τοποθετήσετε τρόφιμα μέσα και μην ανοίξετε την πόρτα του, εκτός αν αυτό είναι απολύτως απαραίτητο.
- Η αλλαγή θερμοκρασίας που προκαλείται από το άνοιγμα και κλείσιμο της πόρτας κατά τη χρήση του προϊόντος μπορεί κανονικά να έχει σαν συνέπεια συμπύκνωση πάνω σε ράφια της πόρτας/του κυρίως σώματος και σε γυάλινες συσκευασίες που είναι τοποθετημένες μέσα στο προϊόν.



Θα ακουστεί ένας ήχος όταν ο συμπιεστής τεθεί σε λειτουργία. Είναι φυσιολογικό να παράγονται θόρυβοι στο προϊόν ακόμα και αν ο συμπιεστής δεν λειτουργεί, καθώς μπορεί να υπάρχει συμπιεσμένο υγρό και αέριο μέσα στο ψυκτικό σύστημα.



Είναι φυσιολογικό να είναι θερμές οι μπροστινές άκρες του ψυγείου. Η θέρμανση αυτών των περιοχών είναι μέρος του σχεδιασμού με σκοπό την αποτροπή συμπύκνωσης.



Σε κάποια μοντέλα, ο πίνακας ενδείξεων απενεργοποιείται αυτόματα 1 λεπτό μετά το κλείσιμο της πόρτας. Ενεργοποιείται ξανά όταν ανοιχτεί η πόρτα ή όταν πατηθεί οποιοδήποτε κουμπί.

EL

5.3 Κατηγορία κλίματος και ορισμοί

Παρακαλούμε ανατρέξτε στην πληροφορία Κατηγορία κλίματος (Climate Class) πάνω στην πινακίδα στοιχείων της συσκευής σας. Μία από τις ακόλουθες πληροφορίες έχει εφαρμογή στη συσκευή σας σύμφωνα με την κατηγορία κλίματος.

- **SN:** Μακροπρόθεσμα εύκρατο κλίμα: Αυτή η ψυκτική συσκευή έχει σχεδιαστεί για χρήση σε θερμοκρασίες περιβάλλοντος μεταξύ 10 °C και 32 °C.
- **N:** Εύκρατο κλίμα: Αυτή η ψυκτική συσκευή έχει σχεδιαστεί για χρήση σε θερμοκρασίες περιβάλλοντος μεταξύ 16°C και 32 °C.
- **ST:** Υποτροπικό κλίμα: Αυτή η ψυκτική συσκευή έχει σχεδιαστεί για χρήση σε θερμοκρασίες περιβάλλοντος μεταξύ 16°C και 38°C.
- **T:** Τροπικό κλίμα: Αυτή η ψυκτική συσκευή έχει σχεδιαστεί για χρήση σε θερμοκρασίες περιβάλλοντος μεταξύ 16°C και 43°C.

6 Χρήση της συσκευής σας

6.1 Πίνακας ελέγχου του προϊόντος

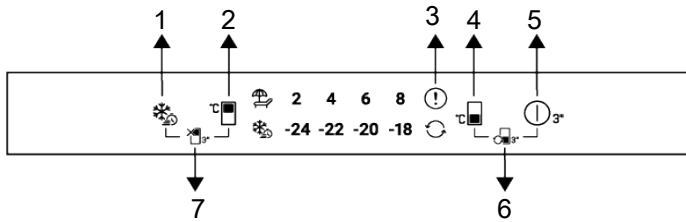

- 1 Πλήκτρο Ταχείας κατάψυξης
- 2 Πλήκτρο ρύθμισης θερμοκρασίας θαλάμου συντήρησης
- 3 Ένδειξη κατάστασης σφάλματος
- 4 Πλήκτρο ρύθμισης θερμοκρασίας θαλάμου Καταψύκτη
- 5 Κουμπί απενεργοποίησης προϊόντος
- 6 Πλήκτρο μετατροπής θαλάμου
- 7 Πλήκτρο λειτουργίας Απενεργοποίησης θαλάμου συντήρησης (λειτουργίας Διακοπών)



Διαβάστε πρώτα την ενότητα "Οδηγίες Ασφαλείας".

Οι ηχητικές και οπτικές λειτουργίες του πίνακα ενδείξεων θα σας βοηθήσουν στη χρήση του ψυγείου.

***Προαιρετικά:** Οι εμφανιζόμενες λειτουργίες είναι προαιρετικές, ενδέχεται να υπάρχουν διαφορές στο σχήμα και στη θέση των λειτουργιών που υπάρχουν στον πίνακα ενδείξεων της συσκευής σας.

1. Πλήκτρο Ταχείας κατάψυξης

Όταν πατηθεί το πλήκτρο ταχείας κατάψυξης θα ανάψει το σύμβολο ταχείας κατάψυξης και θα ενεργοποιηθεί η λειτουργία ταχείας κατάψυξης. Η θερμοκρασία θαλάμου καταψύκτη ρυθμίζεται στους -27°C . Για να ακυρώσετε τη λειτουργία, πατήστε πάλι το πλήκτρο. Η λειτουργία ταχείας κατάψυξης θα ακυρωθεί αυτόματα μετά από λίγο. Για να καταψύξετε μια μεγάλη ποσότητα νωπών τροφίμων, πατήστε το πλήκτρο ταχείας κατάψυξης πριν τοποθετήσετε τα τρόφιμα στον θάλαμο καταψύκτη.

2. Πλήκτρο ρύθμισης θερμοκρασίας θαλάμου συντήρησης

Επιτρέπει την ρύθμιση της θερμοκρασίας για τον θάλαμο συντήρησης. Πατώντας αυτό το πλήκτρο, μπορείτε να ρυθμίσετε τη θερμοκρασία θαλάμου συντήρησης. Μπορεί να ρυθμιστεί σε $8,6,4,2^{\circ}\text{C}$.

3. Ένδειξη κατάστασης σφάλματος

Αυτή η ένδειξη ενεργοποιείται αν το ψυγείο δεν ψύχει αρκετά ή αν προκύψει ένα σφάλμα αισθητήρα. Οι ενδείξεις θερμοκρασίας του καταψύκτη και της συντήρησης αναβοσβήνουν σε ορισμένους συνδυασμούς. Με αυτόν τον τρόπο πληροφορείται το σέρβις σχετικά με το σφάλμα που έχει προκύψει. Ένα θαυμαστικό μπορεί να εμφανιστεί αν τοποθετήσετε θερμά τρόφιμα μέσα στον θάλαμο καταψύκτη ή αν αφήσετε την πόρτα ανοιχτή για μεγάλο χρονικό διάστημα. Δεν πρόκειται για σφάλμα, αυτή η προειδοποίηση θα πάψει να εμφανίζεται όταν τα τρόφιμα καταψυχθούν ή όταν πατήσετε οποιοδήποτε πλήκτρο.

4. Πλήκτρο ρύθμισης θερμοκρασίας θαλάμου καταψύκτη

Η ρύθμιση θερμοκρασίας γίνεται για το θάλαμο καταψύκτη. Η θερμοκρασία θαλάμου καταψύκτη μπορεί να ρυθμιστεί σε -18,-20,-22,-24 °C με πάτημα του κουμπιού.

5. Κουμπί απενεργοποίησης προϊόντος

Όταν πατηθεί αυτό το κουμπί για 3 δευτερόλεπτα, η συσκευή μεταβαίνει στην απενεργοποιημένη κατάσταση. Σε αυτή την κατάσταση, το ψυγείο δεν εκτελεί ψύξη. Αν το κουμπί πατηθεί πάλι για 3 δευτερόλεπτα, το ψυγείο αρχίζει την κανονική λειτουργία του.

6. Πλήκτρο μετατροπής θαλάμου

Αν πατήσετε για 3 δευτερόλεπτα το κουμπί μετατροπής θαλάμου, η λειτουργία του θαλάμου καταψύκτη μπορεί να τεθεί σε θαλάμου συντήρησης, κλειστού θαλάμου ή θαλάμου καταψύκτη.

Κατά τη λειτουργία ως καταψύκτης, είναι αναμμένη η επιλεγμένη τιμή θερμοκρασίας του θαλάμου καταψύκτη και το σύμβολο μετατροπής είναι σβηστό.

Κατά τη λειτουργία ως θάλαμος συντήρησης, όλες οι λυχνίες για τις τιμές θερμοκρασιών του θαλάμου καταψύκτη είναι σβηστές και το σύμβολο μετατροπής είναι αναμμένο. Ο θάλαμος λειτουργεί ως θάλαμος συντήρησης.

Όταν ο θάλαμος καταψύκτη έχει απενεργοποιηθεί τελείως, όλες οι λυχνίες για τις τιμές θερμοκρασιών του θαλάμου καταψύκτη είναι σβηστές και το σύμβολο μετατροπής είναι επίσης σβηστό. Για την επιλογή αυτή, δεν πρέπει να υπάρχουν τρόφιμα μέσα στον θάλαμο.

7. Πλήκτρο λειτουργίας Απενεργοποίησης θαλάμου συντήρησης (λειτουργίας

Διακοπών) 

Πατήστε το πλήκτρο για 3 δευτερόλεπτα για να ενεργοποιήσετε τη λειτουργία διακοπών. Η λειτουργία διακοπών ενεργοποιείται

και ανάβει το σύμβολο διακοπών. Όλα τα εικονίδια στην ένδειξη θερμοκρασίας του θαλάμου συντήρησης σβήνουν και ο θάλαμος συντήρησης δεν πραγματοποιεί ενεργή ψύξη. Όταν έχει ενεργοποιηθεί αυτή η λειτουργία, δεν συνιστάται να φυλάσσετε τρόφιμα στον θάλαμο συντήρησης. Οι άλλοι θάλαμοι θα συνεχίσουν να ψύχονται σύμφωνα με τις ρυθμισμένες θερμοκρασίες τους. Πατήστε το πλήκτρο ξανά για 3 δευτερόλεπτα, αν θέλετε να ακυρώσετε αυτή τη λειτουργία.

6.1.1 Ειδοποίηση Υψηλής Θερμοκρασίας

Αν ο θάλαμος καταψύκτη είναι πολύ θερμός, στον πίνακα ενδείξεων του ψυγείου αναβοσβήνουν ρυθμισμένες τιμές '- -' και παράγεται ηχητικός συναγερμός. Αυτό θα μπορούσε να συμβεί αν η θερμοκρασία του καταψύκτη αυξηθεί λόγω διακοπής ρεύματος. Η ανώτατη θερμοκρασία στον θάλαμο καταψύκτη εμφανίζεται μέχρι να πατηθεί οποιοδήποτε κουμπί. "Αν ο πίνακας ενδείξεων έχει ηλεκτρονική οθόνη, εμφανίζεται η μέγιστη πραγματική θερμοκρασία που εμφανίστηκε στον θάλαμο." Αν όχι, αναβοσβήνει η ένδειξη "- -" και ενεργοποιούνται ήχοι. Για να απενεργοποιήσετε τον συναγερμό, πατήστε οποιοδήποτε κουμπί στον πίνακα ενδείξεων.

ΠΡΟΕΙΔΟΠΟΙΗΣΗ



Η θερμοκρασία μπορεί να ρυθμιστεί μεταξύ 1 και 8°C για τον θάλαμο συντήρησης και μεταξύ -24 και -15°C για τον θάλαμο καταψύκτη. Οι τιμές θερμοκρασίας που μπορούν να ρυθμιστούν ενδέχεται να διαφέρουν ανάλογα με το εύρος που αντιστοιχεί στις προδιαγραφές του προϊόντος.

6.2 Φύλαξη τροφίμων στον θάλαμο συντήρησης

Φύλαξη τροφίμων στον θάλαμο συντήρησης

- Οι θερμοκρασίες των θαλάμων αυξάνονται έντονα αν η πόρτα του θαλάμου ανοίγει και κλείνει συχνά και διατηρείται ανοιχτή για μεγάλο χρονικό διάστημα. Αυτό μπορεί να μειώσει τη διάρκεια ζωής των τροφίμων και να προκαλέσει αλλοίωσή τους.
- Για να μην προκαλούνται δυσοσμία και αλλαγές γεύσης μέσα στη συσκευή, τα τρόφιμα θα πρέπει να φυλάσσονται σε κλειστούς περιέκτες.
- Μην αποθηκεύετε υπερβολικές ποσότητες τροφίμων στο ψυγείο. Για να επιτύχετε καλύτερη και ομοιόμορφη ψύξη, τοποθετείτε τα τρόφιμα σε αποστάσεις μεταξύ τους ώστε να μπορεί να κυκλοφορεί ανάμεσά τους ο αέρας.
- Διευκολύνετε τη ροή του αέρα αφήνοντας διάκενα ανάμεσα στα τρόφιμα και το εσωτερικό τοίχωμα. Αν στηρίζετε τρόφιμα στο πίσω τοίχωμα, τα τρόφιμα αυτά μπορεί να παγώσουν.
- Αφήνετε τα μαγειρεμένα ζεστά φαγητά να κρυώσουν σε θερμοκρασία δωματίου πριν τα τοποθετήσετε μέσα στο ψυγείο. Κατόπιν μπορείτε να τοποθετήσετε το προς ψύξη φαγητό στα κάτω ράφια του ψυγείου σας. Μην τοποθετείτε τα προς ψύξη φαγητά κοντά σε τρόφιμα που μπορούν να αλλοιωθούν εύκολα.
- Προσέξτε ιδιαίτερα να μην αναμίξετε τρόφιμα που πωλούνται ήδη κατεψυγμένα με νωπά τρόφιμα.
- Αποψύχετε τα κατεψυγμένα σας τρόφιμα μέσα στο διαμέρισμα νωπών τροφίμων. Με αυτόν τον τρόπο μπορείτε να ψύχετε το διαμέρισμα νωπών τροφίμων με χρήση της ψύξης των κατεψυγμένων τροφίμων και να εξοικονομείτε ενέργεια.
- Η φύλαξη στο ψυγείο μη ώριμων τροπικών φρούτων (όπως μάνγκο, ποικιλίες πεπονιών, παπάγια, μπανάνες, ανανάς)

μπορεί να επιταχύνει τη διαδικασία ωρίμανσης. Αυτό δεν συνιστάται, γιατί θα έχει ως αποτέλεσμα μικρότερο χρόνο διατήρησης.

- Θα πρέπει να φυλάσσετε κρεμμύδια, σκόρδα, τζίντζερ και άλλα ριζώδη λαχανικά σε σκοτεινές και δροσερές συνθήκες, όχι μέσα στο ψυγείο.
- Αν διαπιστώσετε ότι ένα τρόφιμο μέσα στο ψυγείο έχει αλλοιωθεί, πετάξτε το και καθαρίστε τα αξεσουάρ που έχουν έρθει σε επαφή με αυτό.
- Για να ψύξετε γρήγορα φαγητά όπως σουπές και ραγού, που μαγειρεύονται μέσα σε μεγάλες κασαρόλες, μπορείτε να τα τοποθετείτε μέσα στο ψυγείο χωρίζοντάς τα σε άλλα δικά σας ρηχά δοχεία.
- Μην τοποθετείτε μη συσκευασμένα τρόφιμα κοντά σε αυγά.
- Φυλάσσετε τα φρούτα και τα λαχανικά ξεχωριστά και αποθηκεύετε κάθε είδος μαζί (για παράδειγμα μήλα με μήλα, καρότα με καρότα).
- Αφαιρείτε τα πράσινα λαχανικά από τις πλαστικές σακούλες και τοποθετείτε τα μέσα στο ψυγείο αφού τα τυλίξετε σε χαρτί κουζίνας ή χαρτί στεγνώματος. Αν πλένετε τα τρόφιμα αυτά πριν τα τοποθετήσετε στο ψυγείο, μην ξεχνάτε να τα στεγνώνετε πριν τη φύλαξη.
- Μπορείτε και να δημιουργήσετε ένα υγρό περιβάλλον και να παρέχετε ροή αέρα διατηρώντας φρούτα και λαχανικά που είναι ευπαθή σε ξήρανση, σε διάτρητες ή μη στεγανές πλαστικές σακούλες.
- Εκτός από περιπτώσεις όπου υπάρχουν ακραίες συνθήκες στο περιβάλλον, αν το προϊόν σας (στον πίνακα συνιστώμενων τιμών ρύθμισης) έχει ρυθμιστεί στις προβλεπόμενες τιμές ρύθμισης, τα τρόφιμα διατηρούν τη φρεσκάδα τους για περισσότερο χρόνο, τόσο στον θάλαμο συντήρησης όσο και στον θάλαμο καταψύκτη.

Φυλάσσετε τα τρόφιμα σε διαφορετικές θέσεις σύμφωνα με τις ιδιότητές τους:	
Τρόφιμο	Θέση
Αυγό	Ράφι πόρτας
Γαλακτοκομικά προϊόντα (βούτυρο, τυρί)	Αν διατίθεται, σε διαμέρισμα μηδέν βαθμών Κελσίου (για τρόφιμα πρωινού)
Φρούτα, λαχανικά και φυλλώδη είδη	Διαμέρισμα φρούτων-λαχανικών, διαμέρισμα λαχανικών ή Διαμέρισμα EverFresh+ (αν διατίθεται)
Νωπό κρέας, πουλερικά, ψάρια, λουκάνικα κλπ. Μαγειρεμένα τρόφιμα	Αν διατίθεται, σε διαμέρισμα μηδέν βαθμών Κελσίου (για τρόφιμα πρωινού)
Τρόφιμα έτοιμα για σερβίρισμα, συσκευασμένα προϊόντα, τρόφιμα σε κονσέρβα και πίκλες	Πάνω ράφια ή ράφι πόρτας
Αναψυκτικά, μπουκάλια, μπαχαρικά και σνακ	Ράφι πόρτας

Φύλαξη τροφίμων στον θάλαμο καταψύκτη

- Μπορείτε να ενεργοποιήσετε τη λειτουργία Ταχεία Κατάψυξη 4-6 ώρες πριν τη λειτουργία κατάψυξης, και να επιτύχετε ταχύτερη ψύξη των τροφίμων.
- Αφήνετε τα ζεστά φαγητά να κρυσώσουν σε θερμοκρασία δωματίου πριν τα τοποθετήσετε μέσα στον θάλαμο καταψύκτη.
- Τα τρόφιμα προς κατάψυξη πρέπει να τα χωρίζετε σε μερίδες ανάλογα με την ποσότητα που θα καταναλωθεί, και να τα καταψύχετε σε ξεχωριστές συσκευασίες.
- Συνιστάται να συσκευάζετε τα τρόφιμα πριν τα τοποθετήσετε μέσα στον καταψύκτη.
- Για να αποφύγετε τη λήξη των χρόνων αποθήκευσης, σημειώνετε στη συσκευασία την ημερομηνία κατάψυξης, το χρονικό όριο και το όνομα του τροφίμου, σύμφωνα με τις περιόδους αποθήκευσης των διαφόρων τροφίμων.
- Καταναλώνετε γρήγορα τα τρόφιμα που έχετε αποψύξει. Τα τρόφιμα που έχουν αποψυχθεί δεν επιτρέπεται να καταψύχονται πάλι εκτός αν μαγειρευτούν πρώτα. Δεν είναι ασφαλές να καταναλώνετε νωπά τρόφιμα που επανακαταψύχθηκαν χωρίς να μαγειρευτούν αφού αποψύχθηκαν.
- Όταν καταψύχετε νωπά τρόφιμα, αποφεύγετε να τα φέρνετε σε επαφή με ήδη κατεψυγμένα τρόφιμα. Διαφορετικά, τα ήδη κατεψυγμένα τρόφιμα θα αποψυχθούν.

Φύλαξη κατεψυγμένων προϊόντων

- Πάντα τηρείτε τις οδηγίες του παραγωγού των τροφίμων σε σχέση με το χρόνο που μπορείτε να φυλάξετε τα τρόφιμα. Μην υπερβαίνετε τον χρόνο που καθορίζεται στις οδηγίες αυτές!
- Για να προστατεύετε την ποιότητα των τροφίμων, διατηρείτε όσο το δυνατόν μικρότερο το διάστημα μεταξύ της αγοράς και τη φύλαξης των τροφίμων.
- Αγοράζετε κατεψυγμένα τρόφιμα που έχουν αποθηκευτεί σε θερμοκρασίες – 18 °C ή χαμηλότερες.
- Αποφεύγετε να αγοράζετε τρόφιμα των οποίων οι συσκευασίες καλύπτονται από πάγο κλπ. Αυτό σημαίνει ότι το προϊόν ενδεχομένως είχε αποψυχθεί εν μέρει και καταψυχθεί πάλι. Η θερμοκρασία έχει μεγάλες επιπτώσεις στην ποιότητα των τροφίμων.
- Μην υπερβαίνετε τον χρόνο φύλαξης που συνιστά ο παραγωγός των τροφίμων. Αφαιρείτε από τον καταψύκτη μόνο όσα τρόφιμα χρειάζεστε.
- Εκτός από περιπτώσεις όπου υπάρχουν ακραίες συνθήκες στο περιβάλλον, αν το προϊόν σας (στον πίνακα συνιστώμενων τιμών ρύθμισης) έχει ρυθμιστεί στις προβλεπόμενες τιμές ρύθμισης, τα τρόφιμα διατηρούν τη φρεσκάδα τους για περισσότερο χρόνο, τόσο στον θάλαμο συντήρησης όσο και στον θάλαμο καταψύκτη.
- Αν το διαμέρισμα νωπών τροφίμων ρυθμιστεί σε χαμηλότερη θερμοκρασία, τα φρέσκα φρούτα και λαχανικά μπορεί να είναι εν μέρει παγωμένα.

- Οι θάλαμοι δύο αστέρων είναι κατάλληλοι για ήδη κατεψυγμένα τρόφιμα. Μπορείτε να διατηρείτε παγωτώ και παγάκια.
- Μην καταψύχετε τρόφιμα σε θαλάμους ενός, δύο και τριών αστέρων.

Ψάρι και κρέας		Προετοιμασία	Μέγιστος χρόνος αποθήκευσης (μήνες)	
Προϊόντα κρέατος	Βοδινό	Μπιριζόλες	Κόψτε σε πάχος 2 cm και τοποθετήστε ανάμεσα αλουμινόχαρτο ή τυλίξτε σφιχτά με μεμβράνη	6-8
		Ψητό	Συσκευάστε τις μερίδες κρέατος σε σακούλα ψυγείου ή τυλίξτε τις σφιχτά με μεμβράνη	6-8
		Κύβοι	Σε μικρά τεμάχια	6-8
		Σνίτσελ, παιδάκια	Τοποθετήστε αλουμινόχαρτο ανάμεσα στις φέτες ή τυλίξτε τις ξεχωριστά με μεμβράνη	6-8
	Πρόβατο	Παιδάκια	Τοποθετήστε αλουμινόχαρτο ανάμεσα στα κομμάτια κρέατος ή τυλίξτε τα ξεχωριστά με μεμβράνη	4-8
		Ψητό	Συσκευάστε τις μερίδες κρέατος σε σακούλα ψυγείου ή τυλίξτε τις σφιχτά με μεμβράνη	4-8
		Κύβοι	Συσκευάστε το κομμένο κρέας σε σακούλα ψυγείου ή τυλίξτε σφιχτά με μεμβράνη	4-8
	Μοσχάρι	Ψητό	Συσκευάστε τις μερίδες κρέατος σε σακούλα ψυγείου ή τυλίξτε τις σφιχτά με μεμβράνη	8-12
		Μπιριζόλες	Κόψτε σε πάχος 2 cm και τοποθετήστε ανάμεσα αλουμινόχαρτο ή τυλίξτε σφιχτά με μεμβράνη	8-12
		Κύβοι	Σε μικρά τεμάχια	8-12
		Βραστό κρέας	Συσκευάστε σε μικρά κομμάτια μέσα σε σακούλα ψυγείου	8-12
	Κιμάς	Χωρίς καρύκευση, σε επίπεδες σακούλες	1-3	
	Εντόσθια (κομμάτι)	Σε κομμάτια	1-3	
	Λουκάνικο ωριμασμένο - Σαλάμι	Θα πρέπει να συσκευάζεται ακόμα και αν έχει περιβληθεί.	1-3	
Ζαμπόν	Τοποθετήστε αλουμινόχαρτο ανάμεσα στις κομμένες φέτες	2-3		
Πουλερικά και κυνήγι	Κοτόπουλο και γαλοπούλα	Τυλίξτε σε αλουμινόχαρτο	4-6	
	Χήνα	Τυλίξτε σε μεμβράνη (οι μερίδες δεν πρέπει να υπερβαίνουν τα 2,5 kg)	4-6	
	Πάπια	Τυλίξτε σε μεμβράνη (οι μερίδες δεν πρέπει να υπερβαίνουν τα 2,5 kg)	4-6	
	Ελάφι, κουνέλι, αίγαγρος	Τυλίξτε σε μεμβράνη (οι μερίδες δεν πρέπει να υπερβαίνουν τα 2,5 kg, και τα οστά τους πρέπει να διαχωρίζονται)	6-8	
Ψάρια και θαλασσινά	Ψάρια γλυκού νερού (πέστροφα, κυπρίνος, τούρνα, γατόψαρο)	Μετά από σχολαστική αφαίρεση των λεπιών και καθαρισμό των εντόσθιων, πλύνετε και στεγνώστε, και αφαιρείτε το κεφάλι και την ουρά όταν χρειάζεται.	2	
	Μη λιπαρά ψάρια (λαβράκι, καρκάνι, γλώσσα)		4-6	
	Λιπαρά ψάρια (παλαμιδα, σκουμπρί, γοφάρι, μπαρμπούνι, γαύρος)		2-4	
	Οστρακοειδή	Καθαρισμένα και σε σακούλες	4-6	
	Χαβιάρι	Στη συσκευασία του, μέσα σε αλουμίνιο ή πλαστικό δοχείο	2-3	

"Οι χρόνοι φύλαξης που αναφέρονται στον πίνακα βασίζονται σε θερμοκρασία φύλαξης -18 °C. "

Φρούτα και λαχανικά	Προετοιμασία	Μέγιστος χρόνος αποθήκευσης (μήνες)
Αμπελοφάσουλα και φασολάκια	Ζεματίστε για 3 λεπτά μετά το πλύσιμο και κόψτε σε μικρά κομμάτια	10-13
Αρακάς	Ζεματίστε για 2 λεπτά μετά το ξεφλούδισμα και το πλύσιμο	10-12
Λάχανο	Ζεματίστε για 1-2 λεπτά μετά τον καθαρισμό	6-8
Καρότο	Ζεματίστε για 3-4 λεπτά μετά τον καθαρισμό και την κοπή σε μικρά κομμάτια	12
Πιπεριές	Βράστε για 2-3 λεπτά αφού κόψετε το κοτσάνι, κόψετε στα δύο και αφαιρέσετε τους σπόρους	8-10
Σπανάκι	Ζεματίστε για 2 λεπτά μετά το πλύσιμο και τον καθαρισμό	6-9
Πράσο	Ζεματίστε για 5 λεπτά μετά τον τεμαχισμό	6-8
Κουνουπίδι	Ζεματίστε σε νερό με λίγο λεμόνι για 3-5 λεπτά μετά την αφαίρεση των φύλλων, την κοπή του κοτσανιού κομμάτια	10-12
Μελιτζάνα	Ζεματίστε για 4 λεπτά μετά το πλύσιμο και την κοπή σε κομμάτια 2 cm	10-12
Κολοκύθα	Ζεματίστε για 2-3 λεπτά μετά το πλύσιμο και την κοπή σε κομμάτια 2 cm	8-10
Μανιτάρια	Σοτάρετε ελαφρά με λάδι και ραντίστε με λεμόνι	2-3
Καλαμπόκι	Καθαρίστε και συσκευάστε ολόκληρο ή σε κόκκους	12
Μήλο και αχλάδι	Ζεματίστε για 2-3 λεπτά μετά το ξεφλούδισμα και τον τεμαχισμό σε φέτες	8-10
Βερίκοκο και ροδάκινο	Κόψτε στη μέση και αφαιρέστε τα κουκούτσια	4-6
Φράουλα και βατόμουρο	Πλύνετε και αφαιρέστε τα κουκούτσια	8-12
Ψητά φρούτα	Με προσθήκη 10% ζάχαρης στο δοχείο	12
Δαμάσκηνο, κεράσι, βύσσινο	Πλύνετε και αφαιρέστε τα κοτσάνια	8-12

"Οι χρόνοι φύλαξης που αναφέρονται στον πίνακα βασίζονται σε θερμοκρασία φύλαξης -18 °C. "

Γαλακτοκομικά προϊόντα	Προετοιμασία	Μέγιστος χρόνος αποθήκευσης (μήνες)	Συνθήκες αποθήκευσης
Τυρί (εκτός από τυρί φέτα)	Σε φέτες με αλουμινόχαρτο ανάμεσα	6-8	Μπορεί να παραμείνει στην αρχική του συσκευασία για βραχυπρόθεσμη αποθήκευση. Για μακροπρόθεσμη αποθήκευση πρέπει να τυλιχτεί επιπλέον σε αλουμινόχαρτο ή πλαστική μεμβράνη.
Βούτυρο, μαργαρίνη	Στην αρχική συσκευασία	6	Στην αρχική συσκευασία ή σε πλαστικούς περιέκτες

"Οι χρόνοι φύλαξης που αναφέρονται στον πίνακα βασίζονται σε θερμοκρασία φύλαξης -18 °C. "

"Η ποσότητα νωπών τροφίμων που μπορούν να καταψυχθούν μέσα σε ορισμένο χρονικό διάστημα αναφέρεται στην ετικέτα τύπου."

Θάλαμος καταψύκτη Ρύθμιση	Θάλαμος συντήρησης Ρύθμιση	Παρατηρήσεις
-20°C	4°C	Αυτή είναι η προεπιλεγμένη, συνιστώμενη ρύθμιση. Αυτή η ρύθμιση συνιστάται αν η θερμοκρασία περιβάλλοντος είναι κάτω από 30°C.

Ταχεία Κατάψυξη

1. Ενεργοποιήστε τη λειτουργία ταχείας κατάψυξης 24 ώρες πριν τοποθετήσετε τα νωπά τρόφιμα.
2. Μετά από 24 ώρες από το πάτημα του κουμπιού, τοποθετήστε τα τρόφιμα που θέλετε να καταψύξετε στο δεύτερο ράφι με τη μεγαλύτερη ικανότητα κατάψυξης.
3. Αφού ενεργοποιηθεί, η λειτουργία ταχείας κατάψυξης ακυρώνεται αυτόματα μετά από ένα χρονικό διάστημα.

Λεπτομέρειες Καταψύκτη

Σύμφωνα με τα πρότυπα IEC 62552, ο καταψύκτης θα πρέπει να έχει την ικανότητα να διατηρεί παγωμένα 4,5 kg τροφίμων σε θερμοκρασία -18°C ή χαμηλότερη, για θερμοκρασία δωματίου 25°C, σε 24 ώρες για κάθε 100 λίτρα χωρητικότητας του θαλάμου καταψύκτη.

Τα τρόφιμα μπορούν να διατηρούνται για μεγάλα χρονικά διαστήματα μόνο σε θερμοκρασίες μικρότερες των -18 °C.

Μπορείτε να διατηρήσετε τα τρόφιμα φρέσκα για μήνες (στον καταψύκτη σε θερμοκρασίες -18 °C ή χαμηλότερες).

Τα τρόφιμα προς κατάψυξη δεν πρέπει να έρχονται σε επαφή με τα ήδη κατεψυγμένα τρόφιμα, ώστε να αποφευχθεί η μερική απόψυξη των δευτέρων.

Βράστε τα λαχανικά και φιλτράρετε το νερό για να επεκτείνετε τη διάρκεια φύλαξης. Τοποθετήστε τα τρόφιμα σε αεροστεγείς συσκευασίες μετά το φιλτράρισμα και τοποθετήστε τα στον καταψύκτη. Μπανάνες, ντομάτες, μαρούλι, σέλινο, βραστά αυγά, πατάτες και παρόμοια τρόφιμα δεν θα πρέπει να καταψύχονται. Σε περίπτωση που αυτά τα τρόφιμα καταψυχθούν, μόνο η διατροφική αξία και οι οργανοληπτικές τους δυνατότητες θα επηρεαστούν αρνητικά. Δεν υπάρχει πιθανότητα αλλοίωσης που θα μπορούσε να απειλήσει την ανθρώπινη υγεία.

Τοποθέτηση των τροφίμων

Ράφια θαλάμου καταψύκτη: Διάφορα κατεψυγμένα τρόφιμα, όπως κρέας, ψάρια, παγωτό, λαχανικά κλπ.

Ράφια θαλάμου συντήρησης: Τρόφιμα σε δοχεία φύλαξης, πιάτα με κάλυμμα ή θήκες με κάλυμμα, αυγά (σε κλειστή θήκη)

Ράφια πόρτας θαλάμου συντήρησης: Μικρά και συσκευασμένα τρόφιμα ή ποτά

Συρτάρι λαχανικών: Λαχανικά και φρούτα

Διαμέρισμα νωπών τροφίμων: Ντελικατέσεν (τρόφιμα για πρωινό, προϊόντα κρέατος που πρέπει να καταναλωθούν σύντομα)

6.3 Συρτάρι λαχανικών

Το συρτάρι λαχανικών του ψυγείου έχει σχεδιαστεί για να διατηρεί τα λαχανικά φρέσκα διατηρώντας την υγρασία. Για αυτό τον λόγο, η γενική κυκλοφορία ψυχρού αέρα είναι εντονότερη μέσα στο συρτάρι λαχανικών. Φυλάξτε φρούτα και λαχανικά σε αυτό τον θάλαμο. Κρατήστε τα πράσινα λαχανικά και τα φρούτα σε διαφορετικά σημεία μεταξύ τους, για να μεγιστοποιήσετε τον χρόνο ζωής τους.

6.4 Περιοχή Ψυχρής φύλαξης Γαλακτοκομικών Προϊόντων

Συρτάρι έντονης ψύξης

Το συρτάρι έντονης ψύξης μπορεί να επιτύχει χαμηλότερες θερμοκρασίες στο διαμέρισμα συντήρησης. Χρησιμοποιείτε αυτό το συρτάρι για να φυλάσσετε αλλαντικά και άλλα ευπαθή τρόφιμα (σαλάμι, λουκάνικα κλπ.) και γαλακτοκομικά προϊόντα που χρειάζονται χαμηλότερη θερμοκρασία φύλαξης ή για να φυλάσσετε κρέας, κοτόπουλο ή ψάρια που προορίζονται για κατανάλωση σε σύντομο χρονικό διάστημα. Αυτό το συρτάρι δεν είναι κατάλληλο για φύλαξη φρούτων και λαχανικών.

6.5 Αντιστροφή της πλευράς ανοίγματος των θυρών

Η πλευρά ανοίγματος των θυρών του ψυγείου σας μπορεί να αντιστραφεί, ενδεχομένως για να ταιριάζει στη θέση όπου θέλετε να το τοποθετήσετε. Όταν χρειάζεται να γίνει αυτό, θα πρέπει οπωσδήποτε να καλέσετε το πλησιέστερο Εξουσιοδοτημένο Σέρβις.

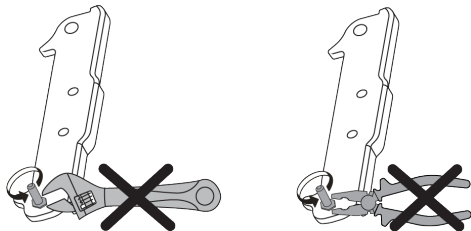

6.6 Ειδοποίηση ανοιχτής πόρτας

Το σύστημα ειδοποίησης ανοιχτής πόρτας του ψυγείου σας μπορεί να διαφέρει, ανάλογα με το μοντέλο.

Έκδοση 1:

Αν η πόρτα του προϊόντος παραμένει ανοικτή για ορισμένο χρονικό διάστημα (μεταξύ 60 s και 120 s), παράγεται ένα ηχητικό σήμα προειδοποίησης. Ανάλογα με το μοντέλο του προϊόντος, μπορεί να εμφανίζεται επιπλέον και ένα οπτικό σήμα προειδοποίησης (αναβοσβήσιμο φωτισμού). Αν κλείσετε την πόρτα της συσκευής ή πατήσετε ένα κουμπί στην οθόνη της συσκευής, αν υπάρχει, ο ήχος προειδοποίησης θα σταματήσει.

Έκδοση 2:

Αν η πόρτα της συσκευής παραμένει ανοιχτή για ένα ορισμένο χρονικό διάστημα (μεταξύ 60 s και 120 s), παράγεται η ειδοποίηση ανοιχτής πόρτας. Η ειδοποίηση ανοιχτής πόρτας παράγεται με βαθμιαία αυξανόμενη ένταση. Πρώτα, αρχίζει να ακούγεται μια ηχητική προειδοποίηση. Μετά από 4 λεπτά, αν η πόρτα δεν έχει κλείσει ακόμα, ενεργοποιείται μια ηχητική προειδοποίηση (αναβοσβήσιμο φωτισμού). Η ειδοποίηση ανοιχτής πόρτας θα καθυστερήσει για ένα ορισμένο χρονικό διάστημα (μεταξύ 60 s και 120 s) αν πατηθεί οποιοδήποτε πλήκτρο στην οθόνη του προϊόντος, αν υπάρ-

χει. Κατόπιν η διαδικασία θα αρχίσει πάλι. Όταν κλειστεί η πόρτα της συσκευής, η ειδοποίηση ανοιχτής πόρτας θα ακυρωθεί.

6.7 Αναδιπλούμενη βάση κρασιών

Επιτρέπει τη φύλαξη μπουκαλιών κρασιών αν χρειάζεται. Για να χρησιμοποιήσετε το τμήμα της βάσης, πιάστε το πλαστικό τμήμα και τραβήξτε το προσεκτικά προς τα κάτω. Τώρα μπορείτε να χρησιμοποιήσετε την αναδιπλούμενη βάση κρασιών.

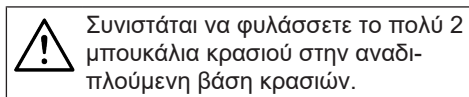

Συνιστάται να φυλάσσετε το πολύ 2 μπουκάλια κρασιού στην αναδιπλούμενη βάση κρασιών.

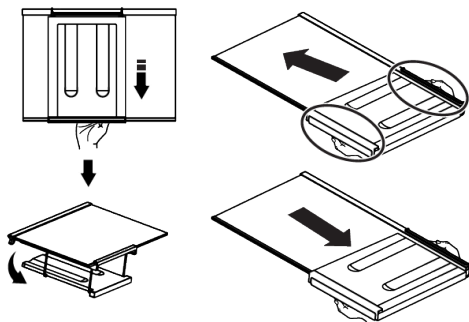

Για να τοποθετήσετε την αναδιπλούμενη βάση κρασιών, πρώτα αφαιρέστε το γυάλινο ράφι από το ψυγείο. Τοποθετήστε την πάνω στο γυάλινο ράφι σπρώχνοντας το πλαστικό τμήμα μέσα από τις μπροστινές και πίσω αυλακώσεις όπως δείχνει η εικόνα. Το προϊόν θα είναι έτοιμο για χρήση με την αναδιπλούμενη βάση κρασιών.

Για να αφαιρέσετε την αναδιπλούμενη βάση κρασιών, πρώτα αφαιρέστε το γυάλινο ράφι από το ψυγείο. Κατόπιν, πιάστε το πλαστικό τμήμα και τραβήξτε το προς οποιαδήποτε κατεύθυνση. Τώρα μπορείτε να χρησιμοποιήσετε το προϊόν χωρίς αναδιπλούμενη βάση κρασιών όταν χρειάζεται.

6.8 Αντικατάσταση του λαμπτήρα φωτισμού

Καλέστε το Εξουσιοδοτημένο Σέρβις όταν πρέπει να αντικατασταθεί ο λαμπτήρας/η μονάδα LED που χρησιμοποιείται για φωτισμό του ψυγείου σας.

Ο λαμπτήρας (οι λαμπτήρες) που χρησιμοποιούνται σε αυτή την συσκευή δεν μπορούν να χρησιμοποιηθούν για οικιακό φωτισμό. Ο σκοπός αυτού του λαμπτήρα είναι

να βοηθά τον χρήστη να τοποθετεί τρόφιμα μέσα στο ψυγείο / καταψύκτη με ασφάλεια και άνεση.

7 Συντήρηση και καθαρισμός



ΠΡΟΕΙΔΟΠΟΙΗΣΗ:

Διαβάστε πρώτα την ενότητα "Οδηγίες Ασφαλείας".



ΠΡΟΕΙΔΟΠΟΙΗΣΗ:

Πριν καθαρίσετε το ψυγείο σας, αποσυνδέστε το από την πρίζα ή κατεβάστε την ασφάλεια στην οποία συνδέεται.



Μην τοποθετείτε τα χέρια σας, τα πόδια σας ή μεταλλικά αντικείμενα κάτω από το ψυγείο ή ανάμεσα στο ψυγείο και στο δάπεδο, για κανένα λόγο. Μπορεί να σφηνώσουν ή να προκληθεί τραυματισμός σε αιχμηρές ακμές.

- Μη χρησιμοποιείτε για τον καθαρισμό του προϊόντος αιχμηρά εργαλεία ή εργαλεία που χαράζουν. Μη χρησιμοποιείτε ουσίες όπως οικιακά προϊόντα καθαρισμού, σαπούνι, απορρυπαντικά, πετρέλαιο, βενζίνη, αραιωτικό χρωμάτων, οινόπνευμα, κερί κλπ.
- Θα πρέπει να αφαιρείτε την σκόνη από την σχάρα αερισμού στο πίσω μέρος του προϊόντος τουλάχιστον μία φορά το χρόνο (χωρίς να ανοίξετε το κάλυμμα). Καθαρίζετε το προϊόν με ένα ελαφρά υγρό πανί.
- Φροντίστε να κρατήσετε το νερό μακριά από το κάλυμμα του λαμπτήρα και από άλλα ηλεκτρικά εξαρτήματα.
- Καθαρίζετε την πόρτα με ένα ελαφρά υγρό πανί. Αφαιρέστε όλα τα περιεχόμενα για να αφαιρέσετε τα ράφια της πόρτας και του κορμού. Αφαιρέστε τα ράφια της πόρτας τραβώντας τα προς τα πάνω. Καθαρίστε και στεγνώστε τα ράφια, και στην συνέχεια τοποθετήστε τα στην θέση τους από το πάνω μέρος.

- Μη χρησιμοποιείτε χλωρίνη ή παρόμοια καθαριστικά προϊόντα στην εξωτερική επιφάνεια και στα επιχρωμιωμένα μέρη του προϊόντος. Η χλωρίνη θα οδηγήσει σε δημιουργία σκουριάς σε αυτές τις μεταλλικές επιφάνειες.
- Μη χρησιμοποιείτε αιχμηρά εργαλεία και εργαλεία που χαράζουν, σαπούνι, προϊόντα καθαρισμού οικιακής χρήσης, απορρυπαντικά, πετρέλαιο, βενζίνη, βερνίκι και παρόμοιες ουσίες, για να προστατεύσετε τα πλαστικά εξαρτήματα από παραμόρφωση και από αφαίρεση τυπωμένων ενδείξεων. Χρησιμοποιείτε χλιαρό νερό και ένα απαλό πανί για τον καθαρισμό, και στην συνέχεια στεγνώνετε τη συσκευή.
- Σε προϊόντα χωρίς λειτουργία No-Frost, μπορεί να προκύψει σχηματισμός σταγονιδίων νερού και δημιουργία πάγου με πάχος έως ενός δαχτύλου στο πίσω τοίχωμα του θαλάμου συντήρησης. Μην το καθαρίσετε, και ποτέ μη χρησιμοποιήσετε λάδια ή παρόμοια υλικά.
- Χρησιμοποιείτε ένα ελαφρά υγρό ύφασμα από μικροΐνες για να καθαρίσετε την εξωτερική επιφάνεια του προϊόντος. Σφουγγάρια και άλλα είδη καθαριστικών υφασμάτων μπορεί να προκαλέσουν γρατσουνιές.
- Για να καθαρίσετε όλα τα αφαιρούμενα εξαρτήματα κατά τον καθαρισμό της εσωτερικής επιφάνειας του προϊόντος, πλύνετε αυτά τα μέρη με ένα ήπιο διάλυμα το οποίο αποτελείται από σαπούνι, νερό και μαγειρική σόδα. Καθαρίστε και σκουπίστε προσεκτικά. Αποτρέψτε την επαφή νερού με τα εξαρτήματα φωτισμού και τον πίνακα ελέγχου.



ΠΡΟΣΟΧΗ:

Μη χρησιμοποιείτε ξύδι, μετουσιωμένο οινόπνευμα ή άλλα αλκοολούχα υλικά σε οποιαδήποτε εσωτερική επιφάνεια.

Εξωτερικές επιφάνειες από ανοξειδωτο χάλυβα

Χρησιμοποιήστε ένα καθαριστικό που δεν χαράζει και εφαρμόστε το με ένα απαλό ύφασμα που δεν αφήνει χνούδι. Για να γυαλίσετε την επιφάνεια, σκουπίστε την απαλά με ένα ύφασμα μικροϊνών που έχετε υγράνει ελαφρά με νερό και χρησιμοποιήστε σαμούα για στεγνό γυάλισμα. Πάντα να ακολουθείτε τα νερά στον ανοξειδωτο χάλυβα.

Καταπολέμηση δυσάρεστων οσμών

Το προϊόν έχει κατασκευαστεί χωρίς την χρήση προϊόντων που προκαλούν δυσοσμία. Ωστόσο, η ακατάλληλη διατήρηση

τροφίμων και ο λανθασμένος καθαρισμός των εσωτερικών επιφανειών μπορεί να οδηγήσουν σε δυσοσμία.

- Για να το αποφύγετε, καθαρίζετε το εσωτερικό του με ανθρακούχο νερό κάθε 15 μέρες.
- Διατηρείτε τα τρόφιμα σε σφραγισμένα δοχεία, επειδή μικροοργανισμού από δοχεία που φυλάσσονται σε μη σφραγισμένα δοχεία θα προκαλέσουν την ανάπτυξη δυσάρεστων οσμών.
- Μη διατηρείτε μέσα στο ψυγείο τρόφιμα που έχουν αλλοιωθεί ή λήξει.

Προστασία των πλαστικών επιφανειών

Αν χυθεί λάδι σε πλαστικές επιφάνειες, αυτό μπορεί να προκαλέσει ζημιά στην επιφάνεια και θα πρέπει να καθαριστεί άμεσα με χλιαρό νερό.

8 Αντιμετώπιση προβλημάτων



Διαβάστε πρώτα την ενότητα "Οδηγίες Ασφαλείας"!

Ελέγξτε αυτή τη λίστα πριν απευθυνθείτε στο σέρβις. Αν το κάνετε αυτό, θα εξοικονομήσετε χρόνο και χρήματα. Αυτή η λίστα περιλαμβάνει συχνά παράπονα που δεν έχουν σχέση με ελαττωματική εργασία ή υλικά. Ορισμένες λειτουργίες που αναφέρονται εδώ ίσως να μην έχουν εφαρμογή στο προϊόν που έχετε.

ΠΡΟΣΟΧΗ: Αν το πρόβλημα επιμένει αφού ακολουθήσετε τις οδηγίες στην ενότητα αυτή, επικοινωνήστε με τον τοπικό σας έμπορο ή με ένα Εξουσιοδοτημένο Σέρβις. Μην επιχειρήσετε να επισκευάσετε μόνοι σας το προϊόν.

Το ψυγείο δεν λειτουργεί.

- Το φινις ρευματοληψίας δεν έχει εισαχθεί πλήρως. >>> Συνδέστε το ώστε να εισέλθει πλήρως στην πρίζα.
- Έχει καεί η ασφάλεια που συνδέεται στην πρίζα που τροφοδοτεί το προϊόν ή η γενική ασφάλεια. >>> Ελέγξτε την ασφάλεια.

Η συμπίκνωση του πλευρικού τοιχώματος του θαλάμου συντήρησης (MULTI ZONE, COOL CONTROL και FLEXI ZONE).

- Η πόρτα ανοίγεται πολύ συχνά. >>> Προσέχετε να μην ανοίγετε πολύ συχνά την πόρτα του προϊόντος.
- Το περιβάλλον είναι πολύ υγρό. >>> Μην εγκαθιστάτε το προϊόν σε υγρό περιβάλλον.
- Τρόφιμα που περιέχουν υγρά φυλάσσονται σε μη σφραγισμένα δοχεία. >>> Διατηρείτε σε σφραγισμένα δοχεία τα τρόφιμα που περιέχουν υγρά.
- Η πόρτα του προϊόντος έχει μείνει ανοικτή. >>> Μην αφήνετε την πόρτα του προϊόντος ανοικτή για μεγάλα χρονικά διαστήματα.
- Ο θερμοστάτης έχει ρυθμιστεί σε πολύ κρύα θερμοκρασία. >>> Ρυθμίστε τον θερμοστάτη σε κατάλληλη θερμοκρασία.

Ο συμπιεστής δεν λειτουργεί.

- Σε περίπτωση αιφνίδιας διακοπής ρεύματος ή αποσύνδεσης του φινις ρευματοληψίας από την πρίζα και επανασύνδεσής του, η πίεση αερίου στο ψυκτικό σύστημα του προϊόντος δεν είναι ισορροπημένη, με αποτέλεσμα να ενεργοποιείται η θερμική προστασία του συμπιεστή. Το προϊόν θα αρχίσει πάλι να λειτουργεί μετά

από περίπου 6 λεπτά. Αν η λειτουργία του προϊόντος δεν ξεκινήσει πάλι μετά από αυτό το χρονικό διάστημα, απευθυνθείτε στο σέρβις.

- Η απόψυξη είναι ενεργή. >>> Αυτό είναι φυσιολογικό για προϊόν με πλήρως αυτόματη απόψυξη. Η απόψυξη λαμβάνει χώρα περιοδικά.
- Το προϊόν δεν έχει συνδεθεί στην πρίζα. >>> Βεβαιωθείτε ότι έχει συνδεθεί το καλώδιο ρεύματος.
- Η ρύθμιση θερμοκρασίας είναι λανθασμένη. >>> Επιλέξτε την κατάλληλη ρύθμιση θερμοκρασίας.
- Έγινε διακοπή ρεύματος. >>> Το προϊόν θα συνεχίσει να λειτουργεί κανονικά όταν αποκατασταθεί η παροχή ρεύματος.

Ο θόρυβος λειτουργίας του ψυγείου αυξάνεται κατά τη χρήση.

- Η απόδοση λειτουργίας του προϊόντος μπορεί να διαφέρει, ανάλογα με τις μεταβολές της θερμοκρασίας περιβάλλοντος. Αυτό είναι φυσιολογικό και δεν οφείλεται σε βλάβη.

Το ψυγείο τίθεται σε λειτουργία πολύ συχνά ή όχι για πολύ χρόνο.

- Το καινούργιο προϊόν μπορεί να είναι μεγαλύτερο από το προηγούμενο. Οι μεγαλύτερες συσκευές τίθενται σε λειτουργία για μεγαλύτερα χρονικά διαστήματα.
- Η θερμοκρασία του χώρου μπορεί να είναι υψηλή. >>> Το προϊόν κανονικά θα λειτουργεί για μεγαλύτερα χρονικά διαστήματα αν είναι μεγαλύτερη η θερμοκρασία του χώρου.
- Το προϊόν μπορεί να έχει συνδεθεί πρόσφατα στην πρίζα ή μπορεί να τοποθετήθηκαν νέα τρόφιμα στο εσωτερικό του. >>> Θα χρειαστεί περισσότερος χρόνος για να φθάσει το προϊόν τη ρυθμισμένη θερμοκρασία αν συνδέθηκε πρόσφατα στην πρίζα ή τοποθετήθηκαν νέα τρόφιμα στο εσωτερικό του. Αυτό είναι φυσιολογικό.
- Μπορεί να τοποθετήθηκαν πρόσφατα μεγάλες ποσότητες ζεστών τροφίμων μέσα στο προϊόν. >>> Μην τοποθετείτε ζεστά τρόφιμα μέσα στο προϊόν.
- Οι πόρτες του προϊόντος ανοίγονταν συχνά ή έμειναν ανοικτές πολλή ώρα. >>> Ο ζεστός αέρας που εισέρχεται, θα κάνει το

προϊόν να λειτουργεί περισσότερη ώρα. Μην ανοίγετε την πόρτα υπερβολικά συχνά.

- Η πόρτα του καταψύκτη ή του ψυγείου μπορεί να μην έχει κλείσει καλά. >>> Ελέγξτε ότι οι πόρτες έχουν κλείσει καλά.
- Το προϊόν μπορεί να έχει ρυθμιστεί σε πολύ χαμηλή θερμοκρασία. >>> Ρυθμίστε μεγαλύτερη θερμοκρασία και περιμένετε να επιτύχει το προϊόν τη ρυθμισμένη θερμοκρασία.
- Η στεγανοποίηση της πόρτας του θαλάμου συντήρησης ή καταψύκτη μπορεί να είναι λερωμένη, φθαρμένη, σπασμένη ή να μην εδράζει σωστά. >>> Καθαρίστε ή αντικαταστήστε τη στεγανοποίηση. Αν η στεγανοποίηση της πόρτας του προϊόντος έχει υποστεί ζημιά / φθορά, το προϊόν θα λειτουργεί για μεγαλύτερα διαστήματα, για να διατηρήσει την τρέχουσα θερμοκρασία.

Η θερμοκρασία του θαλάμου καταψύκτη είναι πολύ χαμηλή, αλλά η θερμοκρασία του θαλάμου συντήρησης είναι επαρκής.

- Η θερμοκρασία του θαλάμου καταψύκτη έχει ρυθμιστεί σε πολύ χαμηλή τιμή. >>> Ρυθμίστε τη θερμοκρασία του θαλάμου καταψύκτη σε υψηλότερη τιμή και ελέγξτε πάλι.

Η θερμοκρασία του θαλάμου συντήρησης είναι πολύ χαμηλή, αλλά η θερμοκρασία του θαλάμου καταψύκτη είναι επαρκής.

- Η θερμοκρασία του θαλάμου συντήρησης έχει ρυθμιστεί σε πολύ χαμηλή τιμή. >>> Ρυθμίστε τη θερμοκρασία του θαλάμου συντήρησης σε υψηλότερη τιμή και ελέγξτε πάλι.

Τα τρόφιμα που φυλάσσονται στα συρτάρια του θαλάμου συντήρησης είναι παγωμένα.

- Η θερμοκρασία του θαλάμου συντήρησης έχει ρυθμιστεί σε πολύ χαμηλή τιμή. >>> Ρυθμίστε τη θερμοκρασία του θαλάμου συντήρησης σε υψηλότερη τιμή και ελέγξτε πάλι.

Η θερμοκρασία στον θάλαμο συντήρησης ή καταψύκτη είναι πολύ υψηλή.

- Η θερμοκρασία του θαλάμου συντήρησης έχει ρυθμιστεί σε πολύ υψηλή τιμή. >>> Η ρύθμιση θερμοκρασίας του θαλάμου συντήρησης έχει επίδραση στη θερμοκρασία του θαλάμου καταψύκτη. Αλλάξτε τη θερμοκρασία του θαλάμου συντήρησης ή καταψύκτη και περιμένετε έως ότου η θερμοκρασία του αντίστοιχου τμήματος φθάσει σε ικανοποιητικό επίπεδο.
- Οι πόρτες του προϊόντος ανοίγονταν συχνά ή έμεναν ανοικτές πολλή ώρα. >>> Μην ανοίγετε τις πόρτες της συσκευής υπερβολικά συχνά.
- Η πόρτα μπορεί να είναι μισάνοιχτη. >>> Κλείστε τελείως την πόρτα.
- Το προϊόν μπορεί να έχει συνδεθεί πρόσφατα στην πρίζα ή μπορεί να τοποθετήθηκαν νέα τρόφιμα στο εσωτερικό του. >>> Αυτό είναι φυσιολογικό. Θα χρειαστεί περισσότερος χρόνος για να φθάσει το προϊόν τη ρυθμισμένη θερμοκρασία, αν συνδέθηκε πρόσφατα στην πρίζα ή τοποθετήθηκαν νέα τρόφιμα στο εσωτερικό του.
- Μπορεί να τοποθετήθηκαν πρόσφατα μεγάλες ποσότητες ζεστών τροφίμων μέσα στο προϊόν. >>> Μην τοποθετείτε ζεστά τρόφιμα μέσα στο προϊόν.

Κραδασμοί ή θόρυβοι.

- Η επιφάνεια δεν είναι επίπεδη ή δεν είναι ανθεκτική >>> Αν το προϊόν ταλαντεύεται όταν το μετακινείτε ελαφρά, ρυθμίστε τις βάσεις του για να ο ισοροπηθείτε. Επίσης βεβαιωθείτε ότι το δάπεδο έχει αρκετή φέρουσα ικανότητα ώστε να αντέχει το βάρος του προϊόντος.
- Είδη που έχουν τοποθετηθεί πάνω στο προϊόν μπορεί να προκαλούν θόρυβο. >>> Αφαιρέστε οποιαδήποτε είδη έχουν τοποθετηθεί πάνω στο προϊόν.
- Το προϊόν παράγει θόρυβο ροής υγρού, ψεκασμού κλπ.
- Οι αρχές λειτουργίας του προϊόντος περιλαμβάνουν ροή υγρού και αερίου. >>> Αυτό είναι φυσιολογικό και δεν οφείλεται σε βλάβη.

Ακούγεται φύσημα αέρα από το προϊόν.

- Το προϊόν χρησιμοποιεί ανεμιστήρα ως μέρος της διαδικασίας ψύξης. Αυτό είναι φυσιολογικό και δεν οφείλεται σε βλάβη.

Υπάρχει συμπύκνωση στα εσωτερικά τοιχώματα του προϊόντος.

- Ο θερμός ή υγρός καιρός μπορεί να αυξήσει τη συσσώρευση πάγου και τη συμπύκνωση. Αυτό είναι φυσιολογικό και δεν οφείλεται σε βλάβη.
- Οι πόρτες του προϊόντος ανοίγονταν συχνά ή έμεναν ανοικτές πολλή ώρα. >>> Μην ανοίγετε τις πόρτες του προϊόντος πολύ συχνά, αν υπάρχει ανοικτή πόρτα κλείστε την.
- Η πόρτα μπορεί να είναι μισάνοιχτη. >>> Κλείστε τελείως την πόρτα.

Υπάρχει συμπύκνωση στις εξωτερικές επιφάνειες του προϊόντος ή ανάμεσα στις πόρτες του.

- Ο καιρός μπορεί να είναι υγρός, αυτό είναι φυσιολογικό φαινόμενο σε υγρό καιρό. >>> Η συμπύκνωση θα πάψει όταν μειωθεί η υγρασία.

Δυσοσμία στο εσωτερικό του προϊόντος.

- Το προϊόν δεν καθαρίζεται τακτικά. >>> Καθαρίζετε το εσωτερικό τακτικά με σφουγγάρι, χλιαρό νερό και διάλυμα μαγειρικής σόδας σε νερό.
- Ορισμένα δοχεία και υλικά συσκευασίας μπορεί να προκαλέσουν τη δημιουργία οσμών. >>> Χρησιμοποιείτε δοχεία και υλικά συσκευασίας που δεν παράγουν οσμές.
- Τα τρόφιμα τοποθετήθηκαν σε μη σφραγισμένα δοχεία. >>> Διατηρείτε τα τρόφιμα σε σφραγισμένα δοχεία. Από τα μη σφραγισμένα τρόφιμα μπορεί να εξαπλωθούν μικροοργανισμοί και να προκαλέσουν δυσοσμία.
- Απομακρύνετε από το προϊόν τυχόν τρόφιμα που έχουν λήξει ή αλλοιωθεί.

Η πόρτα του προϊόντος δεν κλείνει.

- Ενδεχομένως η πόρτα εμποδίζεται από συσκευασίες τροφίμων. >>> Αλλάξτε θέση σε τυχόν είδη που εμποδίζουν τις πόρτες του προϊόντος.

- Το προϊόν δεν στέκεται σε τελείως όρθια θέση πάνω στο δάπεδο. >>> Ρυθμίστε τα πόδια του προϊόντος για να το ισορροπήσετε σωστά.
- Η επιφάνεια δεν είναι επίπεδη ή δεν είναι ανθεκτική >>> Βεβαιωθείτε ότι η επιφάνεια είναι επίπεδη και αρκετά ανθεκτική για το βάρος του προϊόντος.

Το συρτάρι λαχανικών έχει σφηνώσει.

- Τα τρόφιμα μπορεί να έρχονται σε επαφή με το πάνω τμήμα του συρταριού. >>> Αναδιατάξτε τα τρόφιμα μέσα στο συρτάρι.

Θερμοκρασία στην επιφάνεια του προϊόντος

- Μπορεί να παρατηρείται υψηλή θερμοκρασία ανάμεσα στις δύο πόρτες του προϊόντος, στα πλευρικά πλαίσια και

στην πίσω σχάρα, όταν είναι σε ενεργή λειτουργία το προϊόν. Αυτό αποτελεί μέρος της φυσιολογικής λειτουργίας και δεν απαιτείται σέρβις.

Ο ανεμιστήρας συνεχίζει να λειτουργεί όταν είναι ανοικτή η πόρτα του προϊόντος.

- Ο ανεμιστήρας μπορεί να παραμένει σε λειτουργία όταν είναι ανοικτή η πόρτα του θαλάμου καταψύκτη.



ΠΡΟΕΙΔΟΠΟΙΗΣΗ: Αν το πρόβλημα επιμένει αφού ακολουθήσετε τις οδηγίες στην ενότητα αυτή, επικοινωνήστε με τον τοπικό σας έμπορο ή με ένα Εξουσιοδοτημένο Σέρβις. Μην επιχειρήσετε να επισκευάσετε μόνοι σας το προϊόν. Αυτό είναι φυσιολογικό.

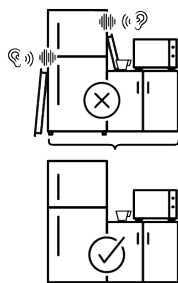
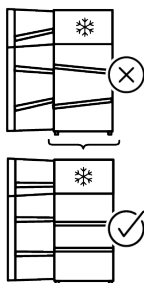
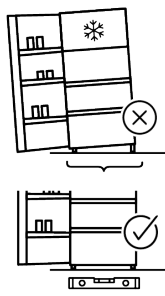
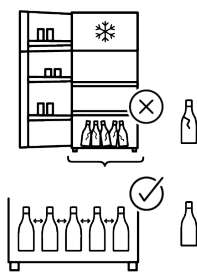
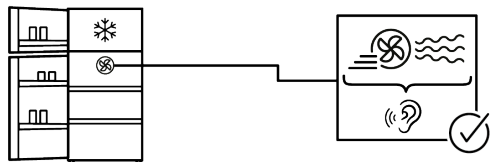
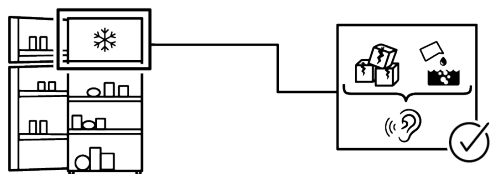
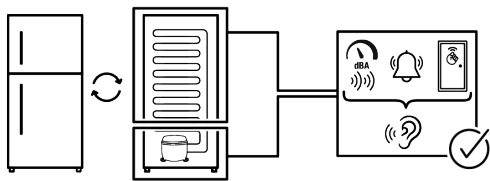

ΑΠΟΠΟΙΗΣΗ ΕΥΘΥΝΩΝ / ΠΡΟΕΙΔΟΠΟΙΗΣΗ

Ορισμένα (απλά) προβλήματα μπορούν να αντιμετωπιστούν ικανοποιητικά από τον τελικό χρήστη χωρίς να προκύπτει κάποιο πρόβλημα ασφάλειας ή μη ασφαλής χρήση, εφόσον οι διορθωτικές ενέργειες πραγματοποιούνται μέσα στα όρια και σύμφωνα με τις οδηγίες που ακολουθούν (δείτε την ενότητα "Εξ ιδίων επισκευή").

Επομένως, εκτός αν επιτρέπεται διαφορετικά στην παρακάτω ενότητα "Εξ ιδίων επισκευή", οι επισκευές θα πρέπει να ανατίθενται σε αναγνωρισμένους επαγγελματίες τεχνικούς επισκευών, για την αποφυγή προβλημάτων όσον αφορά την ασφάλεια. Ένας αναγνωρισμένος επαγγελματίας τεχνικός επισκευών είναι ένας επαγγελματίας τεχνικός επισκευών στον οποίο έχει δοθεί από τον κατασκευαστή πρόσβαση στις οδηγίες και στον κατάλογο ανταλλακτικών του προϊόντος σύμφωνα με τις μεθόδους που περιγράφονται σε νομοθετικές πράξεις με βάση την Οδηγία 2009/125/ΕΚ.

Ωστόσο, μόνο ο εκπρόσωπος σέρβις (δηλ. εξουσιοδοτημένοι επαγγελματίες τεχνικοί επισκευών) με τον οποίο μπορείτε να επικοινωνήσετε μέσω του αριθμού τηλεφώνου που αναφέρεται στο εγχειρίδιο χρήσης/στην κάρτα εγγύησης ή μέσω του τοπικού σας εξουσιοδοτημένου καταστήματος μπορεί να παρέχει σέρβις σύμφωνα με τους όρους της εγγύησης. Επομένως, έχετε υπόψη σας ότι οι επισκευές από επαγγελματίες τεχνικούς επισκευών (οι οποίοι δεν είναι εξουσιοδοτημένοι από τη Whirlpool) θα καταστήσουν άκυρη την εγγύηση.

Εξ ιδίων επισκευή

Εξ ιδίων επισκευή μπορεί να γίνει από τον τελικό χρήστη όσον αφορά τα εξής ανταλλακτικά: λαβές θυρών, μεντεσέδες θυρών, δίσκοι, καλάθια και στεγανοποιήσεις πόρτας (ενημερωμένος κατάλογος είναι διαθέσιμος και στη διεύθυνση <https://parts-selfservice.europeanappliances.com> από την 1η Μαρτίου 2021).

Επιπλέον, για τη διασφάλιση της ασφάλειας του προϊόντος και για την αποτροπή κινδύνου σοβαρού τραυματισμού, η αναφερθείσα εξ ιδίων επισκευή θα πρέπει γίνεται με τήρηση των οδηγιών στο εγχειρίδιο χρήστη

σχετικά με την εξ ιδίων επισκευή ή των οδηγιών που είναι διαθέσιμες στη διεύθυνση <https://parts-selfservice.europeanappliances.com>. Για την ασφάλειά σας, αποσυνδέστε από την πρίζα το προϊόν πριν επιχειρήσετε οποιαδήποτε εξ ιδίων επισκευή.

Επισκευή και προσπάθειες επισκευής από τελικούς χρήστες για εξαρτήματα που δεν περιλαμβάνονται σε έναν τέτοιο κατάλογο και/ή χωρίς τήρηση των οδηγιών στα εγχειρίδια χρήστη για εξ ιδίων επισκευή ή οι οποίες είναι διαθέσιμες στη διεύθυνση <https://parts-selfservice.europeanappliances.com>, μπορεί να δημιουργήσουν προβλήματα ασφάλειας που δεν μπορούν να αποδοθούν στη Whirlpool, και θα ακυρώσουν την εγγύηση του προϊόντος.

Επομένως, συνιστάται ιδιαίτερα, οι τελικοί χρήστες να απέχουν από προσπάθειες διενέργειας επισκευών που δεν εμπίπτουν στον αναφερθέντα κατάλογο ανταλλακτικών, απευθυνόμενοι σε αυτές τις περιπτώσεις σε εξουσιοδοτημένους επαγγελματίες τεχνικούς επισκευών ή σε αναγνωρισμένους επαγγελματίες τεχνικούς επισκευών. Αντιθέτως, τέτοιου είδους προσπάθειες από τελικούς χρήστες μπορεί να προκαλέσουν προβλήματα ασφάλειας και να προξενήσουν ζημιά στο προϊόν και κατά συνέπεια να προκαλέσουν πυρκαγιά, πλημμύρα, ηλεκτροπληξία και σοβαρό τραυματισμό.

Για παράδειγμα, αλλά χωρίς περιορισμό σε αυτές, οι ακόλουθες επισκευές πρέπει να ανατίθενται σε εξουσιοδοτημένους επαγγελματίες τεχνικούς επισκευών ή σε αναγνωρισμένους επαγγελματίες τεχνικούς επισκευών: επισκευές σε συμπίεστή, ψυκτικό κύκλωμα, κύρια πλακέτα, πλακέτα αντιστροφής, πλακέτα οθόνης κλπ.

Ο κατασκευαστής/πωλητής δεν μπορεί να θεωρηθεί υπεύθυνος σε καμία περίπτωση μη συμμόρφωσης των τελικών χρηστών με τα οριζόμενα παραπάνω.

Ο χρόνος διαθεσιμότητας ανταλλακτικών για το ψυγείο που προμηθευτήκατε ανέρχεται σε 10 έτη. Στη διάρκεια αυτής της πε-

ριόδου θα υπάρχουν διαθέσιμα γνήσια ανταλλακτικά για τη σωστή λειτουργία του ψυγείου

Η ελάχιστη διάρκεια της εγγύησης του ψυγείου που προμηθευτήκατε είναι 24 μήνες. Το προϊόν αυτό είναι εξοπλισμένο με πηγή φωτισμού ενεργειακής κλάσης "G".

Η πηγή φωτισμού στο προϊόν αυτό θα πρέπει να αντικαθίσταται μόνο από επαγγελματία τεχνικό επισκευών

