



TM/© 2025 Whirlpool. Izdelano po licenci/®

# Sušilni stroj

## Navodila za uporabo



WP D9 WBS EE

**SL**

2960314422\_SL/300425.0825



REKILIRANI PAPIR in  
PAPIR ZA REKILIRANJE

**Spoštovani kupec,**

**Pred uporabo tega izdelka preberite ta navodila!**

Hvala, ker ste izbrali izdelek Whirlpool. Želimo vam zagotoviti optimalno učinkovitost tega visokokakovostnega izdelka, ki je izdelan z najsodobnejšo tehnologijo. Pred uporabo morate v celoti prebrati in razumeti ta priročnik ter dodatno dokumentacijo.

Upoštevajte vsa navedena opozorila in informacije. Tako boste zaščitili sebe in svoj izdelek pred morebitnimi poškodbami.

Shranite priročnik. Če enoto predate drugi osebi, ji priložite ta navodila.

<b>1 VARNOSTNA NAVODILA.....</b>	<b>5</b>
<b>2 Okoljevarstvena navodila .....</b>	<b>12</b>
2.1 Skladnost s predpisi o OEEO in odlaganje odpadkov.....	12
2.2 Informacije o embalaži .....	12
2.3 Skladnost s standardi in informacije o preizkusih/izjava EU o skladnosti.....	12
<b>3 Vaš sušilni stroj.....</b>	<b>13</b>
3.1 Tehnični podatki.....	13
3.2 Splošen videz .....	14
3.3 Obseg dobave.....	14
<b>4 Namestitvev .....</b>	<b>15</b>
4.1 Ustrezno mesto za namestitvev .....	15
4.2 Odstranitev transportnih varoval .....	15
4.3 Priključek za vodo.....	16
4.4 Nastavitev nog.....	16
4.5 Premikanje sušilnega stroja.....	16
4.6 Opozorilo glede hrupa .....	16
4.7 Zamenjava žarnice.....	16
<b>5 Priprava.....</b>	<b>17</b>
5.1 Perilo, primerno za sušenje v sušilnem stroju .....	17
5.2 Perilo, ki ni primerno za sušenje v sušilnem stroju .....	17
5.3 Priprava perila za sušenje .....	17
5.4 Kaj narediti za varčevanje z energijo.....	17
5.5 Pravilna količina perila.....	18

<b>6 Uporaba izdelka.....</b>	<b>19</b>
6.1 Upravljalna plošča .....	19
6.2 Simboli .....	19
6.3 Priprava sušilnega stroja .....	20
6.4 Izbira programa in tabela porabe .....	21
6.5 Pomožne funkcije .....	23
6.6 Opozorilni indikatorji.....	23
6.7 Zagon programa.....	23
6.8 Otroška zaščita.....	24
6.9 Spreminjanje programa med izvajanjem .....	24
6.10 Preklic programa .....	24
6.11 Zaključek programa .....	25
6.12 Funkcija za vonj .....	25
6.13 Funkcija HomeWhiz .....	25
<b>7 Vzdrževanje in čiščenje .....</b>	<b>27</b>
7.1 Filtra za vlakna (notranji in zunanji filter) / čiščenje notranje površine vratc za polnjenje .....	27
7.2 Čiščenje senzorja .....	28
7.3 Praznjenje zbiralnika za vodo .....	28
7.4 Čiščenje kondenzatorja.....	29
<b>8 Odpravljanje težav .....</b>	<b>31</b>

# 1 VARNOSTNA NAVODILA

## POMEMBNE INFORMACIJE, KI JIH MORATE PREBRATI IN UPOŠTEVATI



a simbol vas opomni, da morate prebrati navodila za uporabo. Pred uporabo aparata preberite ta varnostna navodila. Navodila hranite na dosegu roke za prihodnjo uporabo.

V navodilih za uporabo in na aparatu so pomembna varnostna navodila, ki jih mora uporabnik prebrati in vedno upoštevati. Proizvajalec ne prevzema odgovornosti v primeru neupoštevanja varnostnih navodil, nepravilne uporabe aparata ali napačne nastavitve upravljalnih elementov.



### **OPOZORILO:**

- Ta simbol označuje, da se v tem aparatu uporablja vnetljivo hladilno sredstvo. Če hladilno sredstvo izteka in je izpostavljeno zunanjemu viru vžiga, obstaja nevarnost požara.



Ta aparat vsebuje vnetljivo, vendar okolju prijazno hladilno sredstvo R290.



Zelo majhni otroci (0–3 let) naj se ne približujejo aparatu. Majhni otroci (3–8 let) ne smejo biti v bližini aparata brez stalnega nadzora. Otroci, stari 8 let ali več, in osebe z omejenimi telesnimi, čutnimi ali razumskimi sposobnostmi oz. osebe, ki nimajo izkušenj in znanja, lahko aparat uporabljajo le, če so pod nadzorom oz. če so bili poučeni o varni uporabi aparata in se zavedajo morebitnih nevarnosti. Otroci se z aparatom ne smejo igrati. Otroci brez nadzora ne smejo čistiti ali vzdrževati aparata.



**OPOZORILO:** Sušilnega stroja nikoli ne zaustavljajte pred zaključkom postopka sušenja, razen če vse kose perila hitro vzamete iz stroja in jih razprostrete, da se ohladijo.

 V sušilnem stroju ni dovoljeno sušiti izdelkov, ki so bili prepojeni z jedilnim oljem, acetonom, alkoholom, bencinom, kerozinom, sredstvi za odstranjevanje madežev, terpentinom, voski in sredstvi za odstranjevanje voskov ipd., in izdelkov iz penaste gume (lateksa), kap za tuširanje, impregniranih tkanin, gumiranih izdelkov in oblačil ali blazin, napolnjenih s penasto gumo. Iz žepov odstranite vse izdelke, kot so npr. vžigalniki in vžigalice. Sušilnega stroja ne uporabljajte za sušenje perila, očiščenega z industrijskimi kemikalijami.

 V sušilnem stroju ne sušite izdelkov, prepojenih z oljem, ker so vnetljivi.

 Vrat nikdar ne odpirajte na silo in nanje ne stopajte.

## **DOVOLJENA UPORABA**

 **POZOR:** aparat ni namenjen temu, da bi ga upravljali z zunanji upravljalnimi napravami, kot sta časovnik ali ločen daljinski upravljalnik.

 Aparat je namenjen uporabi v gospodinjstvu in temu podobnim načinom uporabe, na primer: v kuhinjah za osebje v trgovinah, pisarnah in drugih delovnih okoljih, na kmetijah, za goste v hotelih, motelih, gostiščih, ki ponujajo nočitev z zajtrkom, in prebivalce drugih stanovanjskih okolij.

 Aparat ni namenjen profesionalni uporabi. Aparata ne uporabljajte na prostem.

 V aparatu ali v njegovi bližini ne shranjujte eksplozivnih ali vnetljivih snovi (npr. bencin in pločevinke z razpršili) – nevarnost požara.

 V aparat ne vložite večje količine perila (kg suhega perila) kot je določeno v preglednici programov.

 V sušilnem stroju ne sušite neopranega perila.

 Pazite, da se okrog sušilnega stroja ne bodo nabirali prah ali vlakna.

 Mehčalce ali podobne izdelke lahko uporabite v skladu z navodili proizvajalca.

 Perila ne posušite preveč.

 Kondenzirane vode ne pijte in ne uporabljajte ponovno ali za pripravo hrane. Lahko škoduje vašemu zdravju in povzroči materialno škodo.

 **OPOZORILO:** Ne poškodujte cevi krogotoka hladilnega sredstva aparata.

## **NAMESTITEV**

 Za premikanje in namestitev aparata sta potrebni najmanj dve osebi, saj obstaja nevarnost poškodb. Za odstranjevanje embalaže in namestitev aparata uporabite zaščitne rokavice – nevarnost ureznin.

 Namestitev, vključno s priklopom vode (če je prisotna) in elektrike, mora izvesti usposobljen tehnik. Ne popravljajte ali zamenjajte delov aparata, razen v primeru, da je to izrecno navedeno v navodilih za uporabo. Otroci se mestu namestitve ne smejo približevati. Ko aparat odstranite iz embalaže, se prepričajte, da med prevozom ni bil poškodovan. V primeru težav se obrnite na prodajalca ali na najbližjo servisno službo. Ko je aparat nameščen, ostanke embalaže (plastika, deli iz stiropora itd.) shranite izven dosega otrok – nevarnost zadušitve. Preden aparat namestite, ga zaradi nevarnosti električnega udara odklopite z električnega omrežja. Med namestitvijo pazite, da aparat ne poškoduje napajalnega kabla, saj to lahko privede do požara ali povzroči električni udar. Aparat vključite šele, ko je namestitev končana.

 **OPOZORILO:** Prezračevalne odprtine v ohišju aparata ali vgradni strukturi ne smejo biti zamašene.

 Sušilni stroj namestite v prostor z dobrim prezračevanjem (odprta vrata, prezračevalna rešetka ali reža, ki je večja od 500 cm<sup>2</sup>), da v prostor ne bi uhajali plini aparatov, ki uporabljajo druga goriva, vključno z odprtim ognjem. Če je sušilni stroj nameščen pod delovno površino, mora biti med zgornjo ploščo sušilnega stroja in predmetom nad njim 10 mm razmika, med stranskimi stenami aparata in pohištvom, ki je nameščeno ob njem, pa mora biti 15 mm razmika.

 Aparat ne sme biti nameščen v bližini vira toplote.

 Aparata ne nameščajte za vrati, ki jih je mogoče zakleniti, drsnimi vrati ali vrati s tečaji na strani, ki je nasproti sušilnemu stroju, če je s tem omejeno polno odpiranje vrat sušilnega stroja.

 Aparat namestite ob steni, da preprečite dostop do njegovega zadnjega dela.

 Ne uporabljajte preproge, ki prekriva prezračevalne odprtine na spodnjem delu sušilnega stroja.

 Če želite sušilni stroj namestiti na pralni stroj, se najprej pri naši servisni službi ali specializiranem prodajalcu pozanimajte, kateri modeli so primerni za to. Takšno nameščanje je mogoče le, če sušilni stroj na pralni stroj pritrdite z ustreznimi pritrditvenimi elementi, ki so na voljo pri naši servisni službi ali specializiranem prodajalcu. Navodila za pravilno namestitev so priložena pritrditvenim elementom.

## **OPOZORILA GLEDE ELEKTRICNEGA TOKA**

 Prekinitev napajanja aparata mora biti mogoča z izklopom vtiča, če je ta na dosegu roke, ali z večpolnim stikalom, ki je v skladu s predpisi za ožičenje nameščeno na vodu med vtičnico in aparatom. Aparat mora biti prav tako ozemljen v skladu z državnimi standardi glede električne varnosti.



Prepovedana je uporaba podaljškov, razdelilnih vtičnic in adapterjev. Električne komponente po namestitvi aparata uporabniku ne smejo biti dostopne. Aparata ne uporabljajte, ko ste mokri ali bos. Aparata ne uporabljajte, če ima poškodovan napajalni kabel ali vtič, če ne deluje pravilno oziroma če je bil poškodovan ali je padel.



Če je napajalni kabel poškodovan, ga lahko z enakim kablom nadomesti le proizvajalec, njegov serviser ali podobno usposobljena oseba, da se izognemo nevarnosti – tveganje za električni udar.

## **ČIŠČENJE IN VZDRŽEVANJE**



**OPOZORILO:** Aparat morate pred vzdrževalnimi deli izklopiti in izključiti z električnega napajanja. Uporabljajte zaščitne rokavice (nevarnost ureznin) in zaščitne čevlje (nevarnost zmečkanin), da preprečite telesne poškodbe. Postopek naj opravita dve osebi (manjše breme). Ne uporabljajte parnih čistilcev (nevarnost električnega udara). Nestrokovna popravila, ki jih ni odobril proizvajalec lahko povzročijo poškodbe in materialno škodo, za katero proizvajalec ne odgovarja. Morebitne okvare ali škoda, ki so posledica nestrokovnih popravil ali nestrokovnega vzdrževanja, so izključene iz garancije, katere pogoji so opisani v dokumentu, ki je priložen temu aparatu.



Pred zagonom vsakega sušenja se prepričajte, da so vsi fi litri vlaken očiščeni.



Sekundarnega filtra ne čistite z orodjem, saj lahko orodje poškoduje aparat in povzroči uhajanje plina.

## ODSTRANJEVANJE EMBALAŽE

Embalažo je mogoče povsem reciklirati in je označena s simbolom za recikliranje.



Dele embalaže zato odvrzite odgovorno in v skladu s predpisi pristojnih krajevnih služb, ki urejajo odlaganje odpadkov.

## ODSTRANJEVANJE GOSPODINJSKIH APARATOV

Aparat je izdelan iz materialov, ki jih je mogoče reciklirati oz. ponovno uporabiti. Aparat odstranite skladno z veljavnimi predpisi. Dodatne informacije o odstranjevanju in recikliranju električnih gospodinjskih aparatov lahko dobite na pristojnem občinskem uradu, pri komunalni službi ali v trgovini, kjer ste aparat kupili. Aparat je označen v skladu z evropsko Direktivo 2012/19/EU o odpadni električni in elektronski opremi (OEEO) in uredbami o odpadni električni in elektronski opremi (WEEE) iz leta 2013 (v veljavni različici).

Aparat odložite na predvidenih zbirnih mestih, saj lahko s tem preprečite škodljive posledice za okolje in zdravje ljudi.



Simbol na izdelku ali priloženi dokumentaciji pomeni, da je aparat prepovedano odlagati med komunalne odpadke. Oddati ga je treba v zbirnem centru za recikliranje električne in elektronske opremerecycling of electrical and electronic equipment.

- Pralnega stroja ni dovoljeno postaviti na sušilni stroj.

**Namestitvena tabela za pralni stroj in sušilni stroj**

Vrsta namestitvenega kompleta	Globina (TD = sušilni stroj, WM: pralni stroj)
Plastičen – 54/60cm z jermenom ali brez njega	60 cm TD --> WM ≥ 50 cm / 54 cm TD --> WM > 45 cm
Plastičen – 46 cm z jermenom ali brez njega	46 cm TD --> WM ≥ 54 cm
S polico – 60 cm	60 cm TD --> WM ≥ 50 cm
S polico – 54 cm	54 cm TD --> WM > 45 cm

**Pravila uporabe, standardna dokumentacija, naročanje nadomestnih delov in dodatne informacije o izdelkih so na voljo:**

Uporaba QR-kode v vaši napravi.

Z obiskom naših spletnih strani [docs.whirlpool.eu/docs](https://docs.whirlpool.eu/docs) in [parts-selfservice.europeanappliances.com](https://parts-selfservice.europeanappliances.com)

Lahko tudi, **obrnete se na našo servisno službo** (telefonske številke so navedene v servisni knjižici). Ko stopite v stik z našo servisno službo, navedite kodo, ki so zapisane na identifi kacijski ploščici izdelka.

Več informacij o svojem modelu lahko najdete na spletni strani <https://eprel.ec.europa.eu/>, ki je uradna podatkovna zbirka izdelkov EU EPREL.

Ko izberete kategorijo izdelka, vnesite identifi kator modela izdelka. Identifi kator modela je sestavljen iz črk in števil ter je naveden na napisni ploščici, kot Mod. (glejte sliko na desni).

Če želite prejeti popolnejšo pomoč, svoj izdelek registrirajte na [www.register10.eu](http://www.register10.eu)

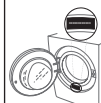

## 2 Okoljevarstvena navodila

### 2.1 Skladnost s predpisi o OEEO in odlaganje odpadkov



Ta izdelek ne vsebuje nevarnih in prepovedanih snovi, navedenih v »uredbi o nadzoru odpadne električne in elektronske opreme«, ki jo je objavilo ministrstvo za okolje in urbanizacijo Republike Turčije. Izdelek je skladen s predpisi o OEEO. Izdelek je bil proizveden iz visokokakovostnih delov in materialov, ki jih je mogoče reciklirati in ponovno uporabiti. Izdelka zato ob koncu njegove življenjske dobe ne odložite med druge gospodinske odpadke. Oddajte ga na zbirno mesto za električno in elektronsko opremo. Za informacije o teh zbirnih mestih se lahko obrnete na lokalno upravo. Z oddajo rabljenih izdelkov za recikliranje lahko pomagata varovati okolje in naravne vire.

### 2.2 Informacije o embalaži

Embalaža izdelka je v skladu z nacionalno zakonodajo izdelana iz materialov, ki jih je mogoče reciklirati. Odpadne embalaže ne odložite med gospodinske ali druge odpadke, ampak jo oddajte na zbirna mesta za embalažo, ki jih določijo lokalne oblasti.

### 2.3 Skladnost s standardi in informacije o preizkusih/izjava EU o skladnosti

	<p>Proizvajalec, družba Beko Europe Management S.r.l., izjavlja, da je ta tip/model gospodinskega aparata z radijsko opremo tipa ali modela modula Wifi v skladu z direktivo 2014/53/UE in Pravilnikom o radijski opremi iz leta 2017.</p> <p>Celotno besedilo izjave o skladnosti je na voljo na naslednji povezavi spletna stran: <a href="https://docs.emeappliance docs.eu/">https://docs.emeappliance docs.eu/</a></p> <p>Radijska oprema deluje v frekvenčnem pasu ISM 2,4 GHz, največja prenesena moč radijske frekvence ne presega 20 dBm ( e.i.r.p)</p> <p>Ta izdelek vključuje določeno odprtokodno programsko opremo, ki so jo razvile tretje osebe. Izjava o uporabi odprtokodne licence je na voljo na naslednji spletni strani: <a href="https://docs.emeappliance docs.eu/">https://docs.emeappliance docs.eu/</a></p>
--	---

## 3 Vaš sušilni stroj

### 3.1 Tehnični podatki

SL

Višina (nastavljiva)	84,6 cm / 86,6 cm*
Širina	59,8 cm
Globina	60,7 cm
Količina perila (maks.)	9 kg**
Neto teža ( $\pm$ %10)	44 kg
Napetost	Glejte tipsko tablico***
Moè	
Koda modela	

 	Do informacij o modelu, ki so shranjene v zbirki podatkov o izdelkih, lahko pridete tako, da obiščete naslednje spletno mesto in poiščete identifikator modela (*), ki je naveden na energijski nalepki. <a href="https://eprel.ec.europa.eu/">https://eprel.ec.europa.eu/</a>
<b>SUPPLIER'S NAME</b> MODEL IDENTIFIER → (*)	
 	

\* Najm. višina: višina z zaprtim nastavljenim stojalom.

Najv. višina: višina z nastavljenim stojalom, odprtim na največji višini.

\*\* Teža suhega perila pred pranjem.

\*\*\* Ploščica s podatki je pod vratci na sušilnem stroju.

Zaradi povečanja kakovosti sušilnega stroja se lahko tehnični podatki spremenijo brez predhodnega obvestila.

Slike v tem priročniku so shematske in se morda ne ujemajo popolnoma z izdelkom.

Vrednosti, priložene sušilnemu stroju ali navedene v priloženih dokumentih, so laboratorijski odčitki v skladu z ustreznimi standardi. Te vrednosti se lahko razlikujejo glede na način uporabe in okoljske pogoje.

### 3.2 Splošen videz

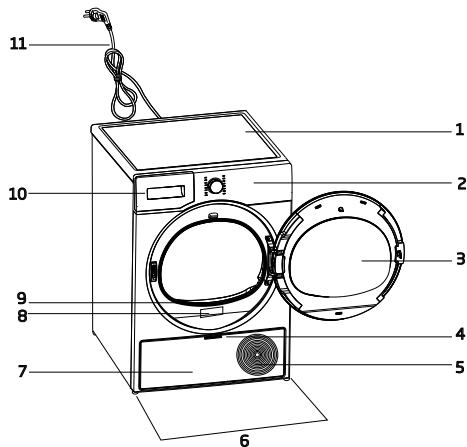

1. Zgornja plošča
2. Upravljalna plošča
3. Vratca za polnjenje
4. Ročaj spodnje plošče
5. Prezračevalna mreža
6. Nastavljive noge
7. Spodnja plošča
8. Ploščica s podatki
9. Filter za vlakna
10. Predal za zbiralnik za vodo
11. Napajalni kabel

### 3.3 Obseg dobave

	1. Cev za odvod vode*		6. Pokrov za polnjenje z vodo*
	2. Rezervna goba za predal filtra*		7. Čista voda*
	3. Uporabniški priročnik		8. Dišavne kapsule*
	4. Košara za sušenje*		9. Krtača*
	5. Uporabniški priročnik za košaro za sušenje*		10. Filtrirna krpa*

\*Izbirno – morda ni vključeno, odvisno od modela.

## 4 Namestitev

Najprej preberite »Varnostna navodila«!

Preden se posvetujete z najbližjim pooblaščenim servisom za namestitev sušilnega stroja, preberite informacije v navodilih za uporabo ter poskrbite za ustrezno električno in vodovodno napeljavo. Če napeljava ni ustrezna, pokličite električarja in vodovodarja, da uredite potrebne dovode.

Odgovornost kupca je, da pripravi mesto za namestitev sušilnega stroja ter napeljavo za elektriko in odpadno vodo.

Pred namestitvijo preverite, ali je sušilni stroj poškodovan. Če je sušilni stroj poškodovan, ga ne namestite. Poškodovani izdelki so tveganje za vašo varnost. Pred uporabo sušilnega stroja počakajte 12 ur.

Izdelek vsebuje hladilno sredstvo. Če ga začnete uporabljati takoj po transportu, se lahko poškoduje. Izdelek mora po vsakem premikanju mirovati 12 ur.

### 4.1 Ustrezno mesto za namestitev

- Sušilni stroj namestite na stabilno in ravno površino.
- Stroj premikajte z vsaj dvema osebama.
- Sušilni stroj uporabljajte v okolju brez prahu in z dobrim prezračevanjem.
- Razmik med sušilnim strojem in tlemi se ne sme zmanjšati z materiali, kot so preproge, kosi lesa in trakovi.
- Prezračevalne rešetke sušilnega stroja naj bodo odprte.
- V bližini okolja namestitve sušilnega stroja ne sme biti vrat, ki jih je mogoče zakleniti, drsnih vrat ali tečajnih vrat, ki bi lahko blokirala odpiranje vratc za polnjenje.

- Ko je sušilni stroj nameščen, morajo povezave ostati stabilne. Po namestitvi sušilnega stroja se prepričajte, da zadnja stena ni v stiku z nobenim štrlečim predmetom (vodovodna pipa, električna vtičnica itd.).
- Sušilni stroj postavite tako, da je med izdelkom in robovi pohištva vsaj 1 cm prostora.
- Sušilni stroj je primeren za delovanje pri temperaturi od +5 °C do +35 °C. Če ga uporabljate zunaj tega temperaturnega območja, lahko pride do napak v delovanju in poškodb sušilnega stroja.
- Sušilni stroj ne sme biti nameščen s hrbtno stranjo ob steno.

Sušilnega stroja ne postavljajte na napajalni kabel, saj ga lahko poškodujete.

**\* Če sistem v vašem izdelku ne vsebuje sredstva R290, prezrite naslednje opozorilo.**

Sušilni stroj vsebuje hladilno sredstvo R290.\* R290 je hladilno sredstvo, ki je okolju prijazno, ampak vnetljivo.\* Poskrbite, da je vhod zraka sušilnega stroja odprt in dobro prezračevan.\* Sušilnemu stroju ne približujte možnih virov plamena.\*

### 4.2 Odstranitev transportnih varoval

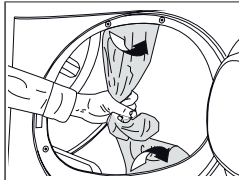

Pred prvo uporabo izdelka odstranite transportna varovala.

V bobnu ne puščajte dodatkov ali delov transportnih varoval.

### 4.3 Priključek za vodo

Namesto rednega praznjenja zbiralnika za vodo se lahko voda odvaja po cevi za odvod vode, ki je priložena sušilnemu stroju.

#### Priključitev odtočne cevi za vodo

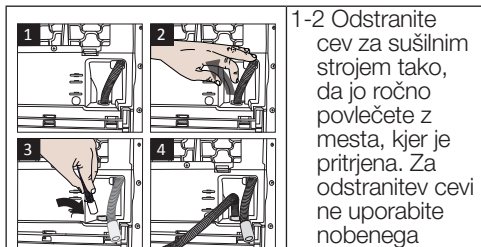

1-2 Odstranite cev za sušilnim strojem tako, da jo ročno povlečete z mesta, kjer je pritrjena. Za odstranitev cevi ne uporabite nobenega orodja.

- 3 Vstavite en konec cevi za odvod vode, ki je priložena sušilnemu stroju, na mesto, kjer ste odstranili cev na sušilnem stroju.
- 4 Pritrdite drugi konec cevi za odvod vode neposredno na odvod odpadne vode ali odtok.

Cev za odvod vode mora biti pritrjena na višini največ 80 cm. Prepričajte se, da cev za odvajanje vode ni prepognjena, da ni zmečkana ali da med njo in sušilnim strojem ni pritiska. Cev trdno priključite, da ostane na mestu. Iztekanje vode lahko povzroči škodo. Cev za odvajanje vode ne sme biti podaljšana. Preverite, ali voda teče z ustreznim pretokom. Odtočni vod ne sme biti zaprt ali zamašen.

Če je izdelku priložen komplet dodatkov, preverite podrobna navodila.

### 4.4 Nastavitev nog

Prilagodite noge z vrtenjem levo in desno, dokler sušilni stroj ne stoji ravno in trdno.

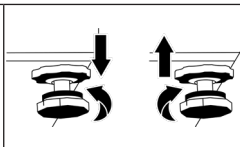

### 4.5 Premikanje sušilnega stroja

- Iztočite vso vodo iz sušilnega stroja.
- Če je izdelek priključen neposredno na odtok, odstranite cevne priključke.

Priporočamo, da sušilni stroj premikate v pokončnem položaju. V nasprotnem primeru nagnite sušilni stroj na desno stran, gledano od spredaj, in ga premaknite. Pred uporabo sušilnega stroja počakajte 12 ur.

### 4.6 Opozorilo glede hrupa

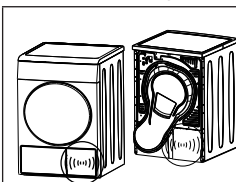

Med delovanjem izdelka lahko iz kompresorja občasno prihajajo kovinski zvoki, kar je normalno.

Med delovanjem izdelka se zbrana voda črpa v zbiralnik za vodo. Zvoki črpanja, ki med tem postopkom prihajajo iz aparata, so normalen pojav.

### 4.7 Zamenjava žarnice

Če ima vaš sušilni stroj lučko za osvetlitev bobna:

Če je treba zamenjati žarnico/LED-lučko, ki se uporablja za osvetlitev sušilnega stroja, se posvetujte s pooblaščenim servisom. Žarnica v tem izdelku ni primerna za domačo razsvetljavo. Predvidena uporaba te lučke je zagotovitev varnega nalaganja perila v sušilni stroj. Lučke, ki se uporabljajo v tem aparatu, so odporne proti velikim fizičnim obremenitvam, kot so temperature nad 50 °C.

## 5 Priprava

Najprej preberite »Varnostna navodila«!

### 5.1 Perilo, primerno za sušenje v sušilnem stroju

Perilo, ki ni varno za sušilni stroj, se lahko med sušenjem poškoduje. Lahko povzroči tudi poškodbe aparata. Upoštevajte navodila na etiketah na perilu, ki ga želite sušiti. Sušite samo perilo, ki ima na etiketi napis »varno za sušilni stroj«.



### 5.2 Perilo, ki ni primerno za sušenje v sušilnem stroju

Spodnjega perila s kovinskimi oporami ni dovoljeno sušiti v sušilnem stroju. Če se te kovinske opore zrahljajo in iztrgajo iz oblačila, lahko poškodujejo stroj. Občutljivih vezenin, bombažnih in svilenih oblačil, oblačil, izdelanih iz občutljivih in dragocenih tkanin, oblačil, ki ne dihajo, in zaves iz tila ni dovoljeno sušiti v sušilnem stroju.

### 5.3 Priprava perila za sušenje

Predmeti, kot so kovanci, kovinski deli, igle, žblji, vijaki, kamni itd., lahko poškodujejo sklop bobna izdelka ali povzročijo težave pri delovanju, zato preverite vse perilo, ki ga boste naložili v izdelek.

Perilo s kovinskimi dodatki, kot so zadrge, sušite tako, da ga obrnete z notranjo stranjo navzven.

Zaprte zadrge, kavlje in zaponke, zapnite gumbke na prevlekah, zavežite tekstilne pasove in pasove predpasnikov.

## 5.4 Kaj narediti za varčevanje z energijo

- Pri pranju perila uporabite najvišjo možno stopnjo ožemanja. Tako lahko skrajšate čas sušenja in zmanjšate porabo energije. Razvrstite perilo glede na vrsto in debelino. Sušite iste vrste perila skupaj. Kuhinjske krpe in namizni prti se na primer sušijo hitreje kot kopalniške brisače.
- Upoštevajte priporočila v uporabniškem priročniku za izbiro programa.
- Cikel sušenja naj bo čim bolj neprekinjen. Odpiranje vrat med sušenjem lahko poveča porabo energije.
- Med delovanjem sušilnega stroja ne dodajajte mokrega perila. To lahko povzroči nehomogeno sušenje.
- Pred in po vsakem sušenju očistite filter za vlakna.
- Pri kondenzacijskih modelih morate očistiti kondenzator vsaj enkrat na mesec ali po vsakih 30 sušenjih.
- Poskrbite, da so filtri čisti. Za podrobnosti glejte poglavje o vzdrževanju in čiščenju.
- Pri modelih z odvodnim kanalom upoštevajte pravila za priključitev odvodnega kanala, navedena v navodilih, in očistite odvodni kanal.
- Med sušenjem zagotovite ustrezno prezračevanje okolja, v katerem je sušilni stroj.
- Pri modelih s toplotno črpalko preverite kondenzator vsaj vsakih šest mesecev in ga očistite, če je umazan.
- Program Eco je energetsko najučinkovitejši program za sušenje mokrega bombažnega perila in se uporablja za ocenjevanje skladnosti s predpisi o okoljsko primerni zasnovi.
- Polnilna vrata naj bodo zaprta, da preprečite izgubo toplote.

## 5.5 Pravilna količina perila

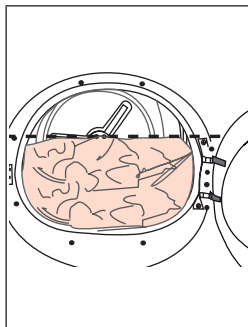

Če perilo v izdelku preseže največjo zmogljivost, izdelek morda ne bo pravilno deloval, in lahko pride do materialne škode ali poškodb izdelka. Upoštevajte največjo količino perila za vsak program.

- Polnjenje gospodinjskega sušilnega stroja do največje zmogljivosti, ki jo navede proizvajalec za ustrezne programe, vam pomaga varčevati z energijo.

Spodnje teže so navedene kot primeri.

Perilo	Pribl. teža (g)*	Perilo	Pribl. teža (g)*
Bombažna posteljnina (dvojna velikost)	1500	Bombažna obleka	500
Posteljnina (enojna velikost)	1000	Obleka	350
Rjuha (dvojna velikost)	500	Džins	700
Rjuha (enojna velikost)	350	Robec (10 kosov)	100
Velik namizni prt	700	Majica s kratkimi rokavi	125
Majhen namizni prt	250	Bluza	150
Čajni prtček	100	Bombažna srajca	300
Kopalniška brisača	700	Srajca	200
Brisača za roke	350		

\*Teža suhega perila pred pranjem.

## 6 Uporaba izdelka

### 6.1 Upravljalna plošča

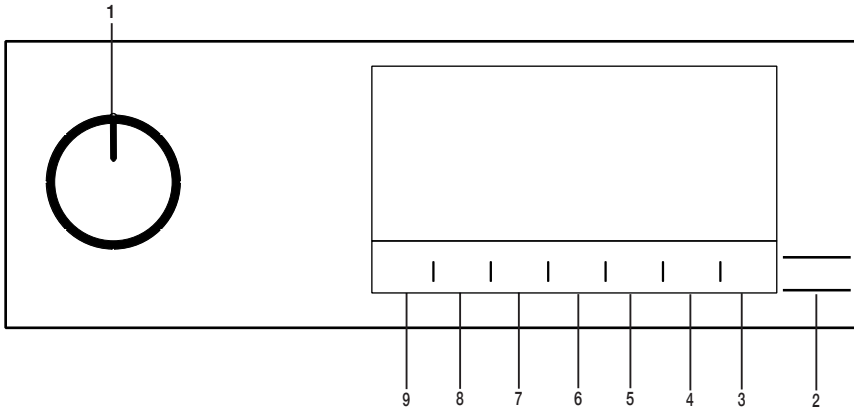

- 1 Gumb za vklop/izklop/izbiro programa
2. Gumb za zagon/stanje pripravljenosti
3. Gumb za izbiro daljinskega upravljalnika.
- 4 Gumb za izbiro končnega časa
5. Gumb za izbiro časovnega programa

6. Gumb za izbiro nizke temperature
7. Gumb za izbiro zvočnega opozorila in otroške zaščite
8. Gumb za izbiro preprečevanja mečkanja in gumb za osvetlitev bobna
- 9 Gumb za izbiro stopnje suhosti

### 6.2 Simboli

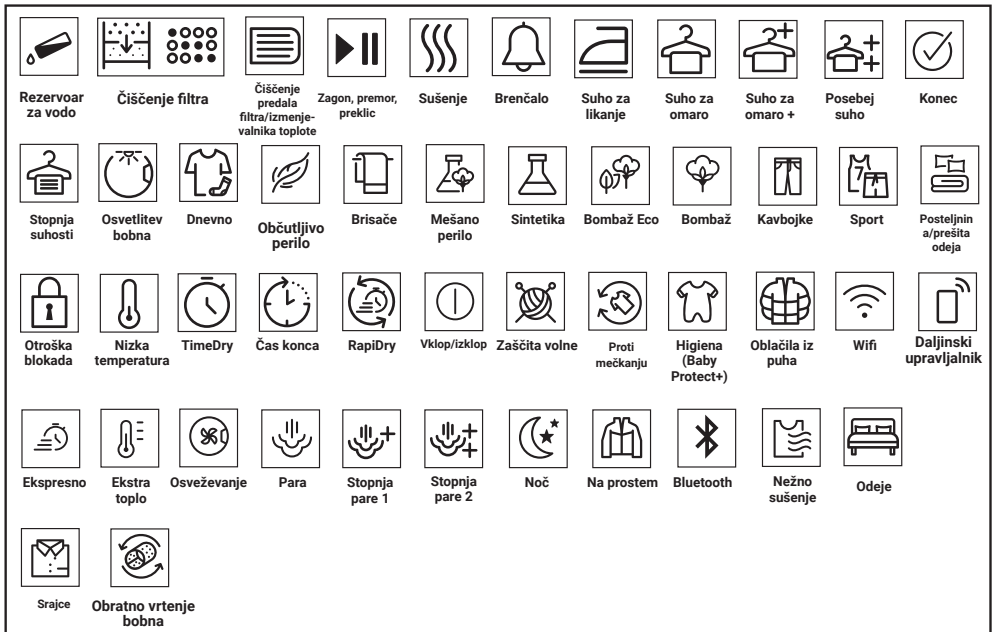

### 6.3 Priprava sušilnega stroja

- Vključite sušilni stroj v električno omrežje.
- Odprite vratca za polnjenje.
- Odstranite vse tuje snovi v njem.
- Vstavite perilo v sušilni stroj. Pazite, da se perilo ne zatakne v vratih sušilnega stroja.
- Potisnite in zaprite vratca za polnjenje.

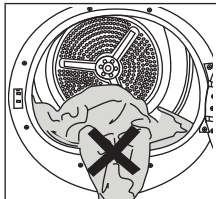

Pazite, da se perilo ne zatakne v vratih sušilnega stroja. Odstranite zataknjen kos, namesto da bi na silo zaprli vrata.

- Z gumbom za vklop/izklop/izbiro programa izberite zeleni program; stroj se vklopi.

Izbira programa z gumbom za vklop/izklop/izbiro programa še ne pomeni zagona programa. Za zagon programa pritisnite gumb za zagon/stanje pripravljenosti.

## 6.4 Izbira programa in tabela porabe

SL				
Programi	Opis programa	Količina perila (kg)	Hlilnost vrtenja pralnega stroja (obr/min)	Čas sušenja (minute)
Cotton	S tem ciklom se lahko sušijo bombažne tkanine, ki so odporne proti toploti. Izbrati je treba nastavitev sušenja, ki je ustrezna za debelino perila in zeleno stopnjo suhosti.	9	1000	220
Eco	Enoslojne običajne bombažne tkanine se sušijo na čim bolj varčen način.	9	1000	209
Cottons Iron dry***	Enoslojne običajne bombažne tkanine se posušijo kot rahlo vlažne, da so pripravljene za likanje.	9	1000	160
Synthetics	S tem ciklom se lahko sušijo vse sintetične tkanine. Izbrati je treba nastavitev sušenja, ki je ustrezna za zeleno stopnjo suhosti.	4	800	75
Mixed	Uporabite ta program za sušenje neobarvanegaperila iz bombaža in sintetike skupaj. S tem programom lahko sušite oblačila za šport in fitness.	4	1000	115
Towels	Sušenje brisač, kot so kuhinjske krpe, kopalniške brisače in brisače za roke.	5	1000	175
Delicates	S tem programom lahko pri nizkih temperaturah sušite občutljivo perilo ali perilo, ki ima oznako, da je primerno za ročno pranje (svilene bluze, tanko spodnje perilo itd.).	2	1200	55
Timed Drying	Izberete lahko med programi dolžine 10 in 160 minut, da bi pri nizki temperaturi dosegli zeleno stopnjo sušenja. V tem programu sušilni stroj deluje nastavljeni čas, neodvisno od vlažnosti perila.	-	-	-
Jeans	S tem programom lahko sušite hlače, krila, srajce in jakne iz jeansa.	4	1200	125
Sport	Za sušenje oblačil, izdelanih iz sintetičnih, bombažnih ali mešanih vlaken, kot so funkcionalni jopiči, dežni plašči itd. Pred sušenjem jih obrnite navzven.	2	1000	135
Duvet	Lahko sušite prešita oblačila s perjem ali vlakni kot edini kos perila, če imajo oznako, da so primerna za strojno sušenje. Kot edini kos perila lahko sušite velike rjuhe, blazine in plašče. Plašče in jopiče sušite tako, da jih obrnete navzven.	-	800	150
Shirts	Za sušenje srajc z nežnejšim postopkom, ki povzroča manj gubanja in olajša likanje.	1,5	1200	50
Rapid 30'	Uporabite ta program za 2 srajci, pripravljene na likanje.	0,5	1200	30

Extra Heat	Ta program je namenjen sušenju opranega tekstila pri višji temperaturi kot drugi cikli, zato je idealen za izdelke, kot so otroška oblačila, spodnje perilo, brisače in podobne tkanine.	5	800	200
Refresh	Ta program s pomočjo toplega zraka osveži posušena oblačila.	1,5	-	120
Remote Cycle				
Bed Linen	Uporabite za sušenje bombažnih in sintetičnih kompletov posteljnine. Suši lahko do 2 dvojna kompleta posteljnine.	-	800	135
Lingerie	Zagotavlja higiensko sušenje spodnjega perila z visoko temperaturo.	2	1000	70
Delicates	Omogoča varno sušenje vaših majic, bluz in srajc, pri katerih je v navodilih za pranje vključeno "lahko se suši".	4	1000	125
Cool Refresh	10 minut se izvaja samo prezračevanje, brez vpihovanja vročega zraka. S tem programom lahko osvežite bombažno in platneno perilo, ki je dalj časa stalo v omari, ga osvežite in odstranite neprijetne vonjave.	-	-	-
Poraba električne energije				
Programi	Količina perila (kg)	Hitrost vrtenja pralnega stroja (obr/min)	Približna vrednost preostale vlažnosti	Poraba električne energije kWh
Cottons Eco*	9	1000	60%	2,02
Cottons Iron dry	9	1000	60%	1,65
Synthetics Cupboard Dry	4	800	40%	0,70
	»Če redno sušite največjo polnitev (9 kg) bombaža, priporočamo, da priključite odvodno cev, s čimer preprečite ustavljanje sušilnika med ciklom zaradi praznjenja posode« (glejte poglavje »Priključitev na odvod«).			

\* :Zgornje vrednosti so bile določene v standardnih pogojih. Vrednosti porabe se lahko razlikujejo od vrednosti v tabeli, odvisno od vrste perila, hitrosti vrtenja, okoliških pogojev in ravni napetosti.

\*\*\*Program „Cotton Iron Dry“ lahko nastavite tako, da na nadzorni plošči izberete program „Cotton“ in nato z gumbom za izbiro stopnje sušenja „Iron Dry“. Simbol „Iron Dry“ lahko prepoznate v poglavju 6.2 Simboli.

## 6.5 Pomožne funkcije

### Stopnja suhosti

Gumb za stopnjo suhosti se uporablja za nastavitve zelene suhosti. Trajanje programa se glede na izbiro lahko spreminja.

To funkcijo lahko aktivirate samo pred pričetkom izvajanja programa.

### Preprečevanje mečkanja

Funkcijo preprečevanja mečkanja lahko vklopite in izklopite z gumbom za izbiro preprečevanja mečkanja. Če ne boste perila odstranili takoj po zaključnem programu, lahko s funkcijo preprečevanja mečkanja preprečite mečkanje perila.

### Zvočno opozorilo

Ko je program zaključen, zaslišite zvočno opozorilo. Če ne želite zvočnega opozorila, pritisnite gumb za zvočno opozorilo. Ko pritisnete gumb za zvočno opozorilo, se lučka izklopi in ob zaključku programa ni zvočnega opozorila.

To funkcijo lahko izberete pred zagonom programa ali po zagonu programa.

### Nizka temperatura

To funkcijo lahko aktivirate samo pred zagonom programa. To funkcijo lahko aktivirate, če želite sušiti perilo pri nižji temperaturi. Po aktiviranju se trajanje programa podaljša.

### Končni čas

S to funkcijo lahko podaljšate končni čas programa do 24 ur.

1. Odprite vratca za polnjenje in položite perilo v boben.
2. Izberite program sušenja.
3. Pritisnite gumb za izbiro končnega časa in nastavite zeleno zakasnitev. Vklopi se LED-lučka za končni čas. (Če tipko pritisnete in zadržite, se zakasnitev ponastavi.)
4. Pritisnite gumb za zagon/stanje pripravljnosti. Začne se odštevanje končnega časa. Znak »:« na sredini prikazane zakasnitve utripa.

Perilo lahko dodajate in odzimate do izteka končnega časa. Na zaslonu je vsota normalnega časa sušenja in končnega časa. Ob koncu odštevanja se LED-lučka za končni čas izklopi, začne se sušenje in vklopi se LED-lučka za sušenje.

### Spreminjanje končnega časa

Če želite med odštevanjem spremeniti trajanje: Začasno ustavite program ter zavrtite gumb za vklop/izklop/izbiro programa in prekličite program. Izberite zeleni program in ponovite izbiro končnega časa.

Preklik funkcije končnega časa

Če želite preklicati odštevanje končnega časa in takoj zagnati program:

Začasno ustavite program ter zavrtite gumb za vklop/izklop/izbiro programa in prekličite program. Izberite zeleni program in pritisnite gumb za zagon/premor.

### Osvetlitev bobna

S pritiskom tega gumba lahko vklopite in izklopite osvetlitev bobna. Osvetlitev se vklopi ob pritisku gumba in se po določenem času izklopi.

## 6.6 Opozorilni indikatorji

Opozorilni indikatorji se lahko razlikujejo glede na model sušilnega stroja.

### Čiščenje filtra

Ko je program zaključen, se vklopi opozorilni indikator za čiščenje filtra.

### Čiščenje predala filtra/ izmenjevalnika toplote

Opozorilni simbol utripa in vas tako opozarja, da je treba očistiti predal filtra.

### 6.7 Zagon programa

Za zagon programa pritisnite gumb za zagon/stanje pripravljnosti.

Vklopa se indikatorja za zagon/stanje pripravljnosti in sušenje, kar prikazuje zagon programa.

## 6.8 Otroška zaščita

Sušilni stroj ima otroško zaščito, ki preprečuje prekinjanje poteka programa s pritiskanjem gumbov med izvajanjem programa. Ko je otroška zaščita aktivirana, so na plošči deaktivirani vsi gumbi razen gumba za vklop/izklop/izbiro programa.

Pritisnite gumb za zvočno opozorilo za 3 sekunde, da aktivirate otroško zaščito.

Varnostno zaporo za otroke deaktivirajte, da boste lahko zagnali nov program ob zaključku trenutnega oziroma spremenili nastavitve trenutno delujočega programa. Funkcijo varnostne zapore za otroke deaktivirate s ponovnim pritiskom iste kombinacije tipk za 3 sekunde.

Ko je otroška zaščita aktivirana, na zaslonu sveti opozorilni indikator otroške zaščite.

Ko je otroška zaščita aktivna:

Med delovanjem sušilnega stroja ali v stanju pripravljenosti se ob spremembi položaja gumba za izbiro programa simboli indikatorjev ne bodo spremenili.

Ko sušilni stroj deluje in je otroška zaščita aktivna, stroj ob vrtenju gumba za izbiro programa dvakrat zapiska. Če je otroška zaščita deaktivirana, preden je gumb za izbiro programa obrnjen na prvotno mesto, se program zaključí, ker je gumb za izbiro programa premaknjen.

## 6.9 Spreminjanje programa med izvajanjem

Po začetku delovanja sušilnega stroja lahko izbrani program sušenja perila kadar koli spremenite.

- Na primer začasno ustavite program ter zavrtite gumb za vklop/izklop/izbiro programa, da izberete program Posebej suho namesto programa Sušenje za likanje.
- Za zagon programa pritisnite gumb za zagon/stanje pripravljenosti.

## Dodajanje in odvzemanje perila med mirovanjem

Če želite med izvajanjem programa dodati ali odstraniti perilo:

- Pritisnite gumb za zagon/stanje pripravljenosti, da sušilni stroj preide v stanje pripravljenosti. Sušenje se prekine.
- V stanju mirovanja odprite vratca za polnjenje, dodajte ali odzemetite perilo, nato pa vratca znova zaprite.
- Za zagon programa pritisnite gumb za zagon/stanje pripravljenosti.

Perilo, dodano med sušenjem, se bo pomešalo z že posušanim perilom, zato bo perilo ob koncu sušenja morda še vedno vlažno.

Perilo lahko med sušenjem dodate ali odzemetite kolikokrat želite. Vendar pa boste s tem večkrat prekinili postopek sušenja, zaradi česar se bo čas sušenja podaljšal in povečala se bo poraba energije. Zato priporočamo, da perilo dodajate pred pričetkom izvajanja programa sušenja.

Če z vrtenjem gumba za izbiro programa izberete nov program, medtem ko je sušilni stroj v stanju pripravljenosti, se trenutni program zaključí.

Med dodajanjem oz. odvzemanjem perila iz sušilnika, medtem ko se program izvaja, se ne dotikajte notranje površine bobna. Površina bobna je vroča.

## 6.10 Preklic programa

Če želite med delovanjem sušilnega stroja iz kakršnega koli razloga preklicati program in zaključiti sušenje, začasno ustavite program ter zavrtite gumb za vklop/izklop/izbiro programa; program se zaključí.

Ko prekličete program med delovanjem stroja, bo notranjost sušilnega stroja zelo vroča, zato zaženite osvežitveni program, da se stroj ohladi.

## 6.11 Zaključek programa

Ko se program konča, se v indikatorju nadaljevanja programa vklopijo LED-lučke za konec/preprečevanje mečkanja in za opozorilo za čiščenje filtra za vlakna. Vratca za polnjenje lahko odprete in sušilni stroj je pripravljen za naslednji postopek.

Obrnite gumb za vklop/izklop/izbiro programa v položaj On/Off (Vklop/izklop), da izklopite sušilni stroj.

Če je aktiven način za preprečevanje mečkanja in perila iz bobna ne boste odstranili takoj po zaključku programa, se za 2 uri aktivira funkcija preprečevanja mečkanja, ki preprečuje mečkanje perila v stroju. Boben sušilnega stroja se bo vrtil v 10-minutnih intervalih, kar bo vaše perilo zaščitilo pred mečkanjem.

## 6.12 Funkcija za vonj

Če je sušilni stroj opremljen s funkcijo za vonj, za uporabo te funkcije preberite priročnik ProScent.

## 6.13 Funkcija HomeWhiz

Najprej morate v telefon namestiti aplikacijo homewhiz.

Podrobne informacije o aplikaciji homewhiz so na voljo na spletnem mestu <https://www.homewhiz.com/>

Vklopite Bluetooth v telefonu.

Preklopite gumb za izbiro programa v način izklop.

V skladu z navodili aplikacije na napravi za 3 sekunde hkrati pritisnete gumba „Stopnja suhosti“ in „Daljinski upravljalnik“. Na zaslonu se prikaže 3-2-1 in naslednja slika.

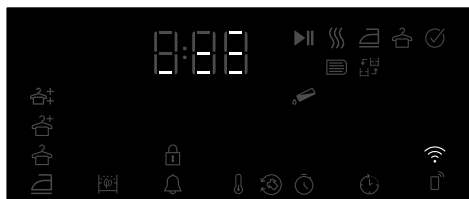

V aplikaciji izberite model izdelka, ki ga želite dodati (Devices->Add Device->Cleaning Devices->Dryer).

Izberite Wi-Fi in Bluetooth ter dodajte številko modela izdelka.

Po izbiri se na zaslonu prikažejo okoliška omrežja Wi-Fi. Izberite omrežje, ki ga želite dodati, in vnesite omrežno geslo.

Zaslon izdelka se po končani namestitvi zapre, v aplikaciji pa se prikaže zahteva za izbiro prostora, v katerega bo dodan izdelek.

## Uporaba daljinske povezave:

Preklopite izdelek v način za prenos programa.

Če je Wi-Fi v izdelku vklopljen, sveti ikona za Wi-Fi.

Če je Wi-Fi izklopljen in ikona ne sveti, za 3 sekunde pritisnite tipko za daljinsko upravljanje, da vklopite Wi-Fi.

Pritisnite tipko za daljinsko upravljanje, da omogočite daljinsko upravljanje izdelka, ko je vklopljen Wi-Fi.

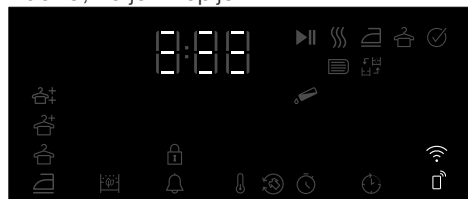

Izdelek je mogoče daljinsko upravljati tako, da odprete aplikacijo homewhiz, medtem ko je aktivno daljinsko upravljanje.

Podrobne informacije o aplikaciji homewhiz so na voljo na spletnem mestu <https://www.homewhiz.com/>

## Brisanje izdelka iz omrežja:

Če za 5 sekund pritisnete gumba za časovni zamik in Wi-Fi, ko je izdelek vklopljen, se na zaslonu izvede odštevanje od 5. Ko zaslišite pisk, je izdelek izbrisan iz omrežja in Wi-Fi se izklopi.

- Ko odprete vrata, se daljinsko upravljanje prekliče.
- Ko obrnete gumb za program, se daljinsko upravljanje prekliče.
- Če ikona za Wi-Fi neprekinjeno sveti, je vmesnik aktiven in povezan z omrežjem.
- Če ikona za Wi-Fi neprekinjeno utripa, je vmesnik aktiven in se poskuša povezati z omrežjem. Če ikona ne sveti neprekinjeno, se ne morete povezati z izdelkom.
- Z izdelkom se je mogoče povezati, če je ikona za daljinsko upravljanje aktivna in ikona za Wi-Fi neprekinjeno sveti.

Trgovina Apple App za naprave z operacijskim sistemom IOS



Trgovina Google Play za naprave z operacijskim sistemom Android

### **Dostop do aplikacije Homewhiz**

Aplikacijo Homewhiz lahko dobite v trgovinah z aplikacijami vaše naprave. Za hitrejši dostop do aplikacij lahko uporabite spodnje kode QR.



## 7 Vzdrževanje in čiščenje

Najprej preberite »Varnostna navodila«!

### 7.1 Filtra za vlakna (notranji in zunanji filter) / čiščenje notranje površine vratc za polnjenje

Lasje in vlakna, ki se med sušenjem ločijo od perila, se zbirajo v filtru za vlakna. Nezadostno čiščenje filtrov lahko podaljša čas sušenja in poveča porabo energije.

V primeru nezadostnega čiščenja filtrov je lahko perilo tudi po ciklu sušenja še vedno vlažno. Pri čiščenju filtrov morate odstraniti umazanijo in lasje, da preprečite širjenje mikroplastike v uporabljeni vodni sistem. Pri čiščenju filtrov voda ne sme odtekat v odtok.

Po vsakem sušenju očistite filter za vlakna in notranjo površino vratc za polnjenje.

Sušilni stroj ima 2 filtra za vlakna, pri čemer je eden nameščen znotraj drugega. Pred začetkom delovanja se prepričajte, da so filtri za vlago nameščeni.

Čiščenje filtra za vlakna:

- Odprite vratca za polnjenje.
- Primite prvi del (notranji filter) dvodelnega filtra za vlakna in ga odstranite tako, da ga povlečete navzgor.

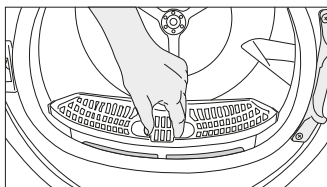

- Odstranite drugi del dvodelnega filtra za vlakna (zunanji filter) s potegom navzgor.

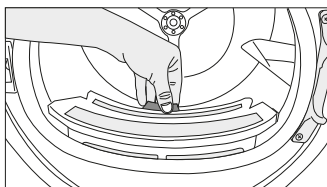

Poskrbite, da v režo, v katero so vgrajeni filtri, ne bodo prišli lasje, vlakna in bombažne kroglice.

- Odprite oba filtra za vlakna (zunanjšega in notranjšega) in z rokami ali krtačo na usmerniku zraka odstranite vlakna. Lase v filterih lahko očistite s sesalnikom. Kosme morate vreči v koš za smeti in jih ne smete spirati v odtok, da preprečite širjenje mikroplastike v sistem odpadnih voda.

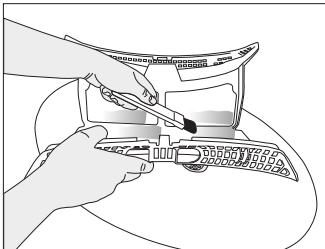
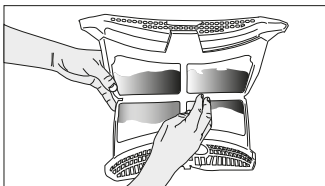
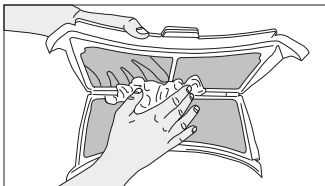

- Vstavite en filter za vlakna na drugega in ju namestite nazaj na njuno mesto.

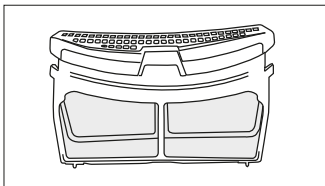

- Očistite notranjo površino vrata za polnjenje in tesnilo z mehko vlažno krpo ali krtačo na usmerniku zraka.

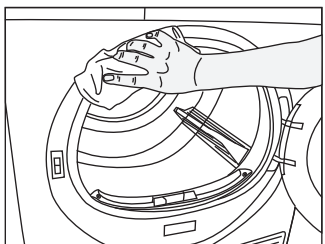
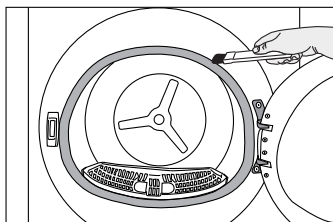
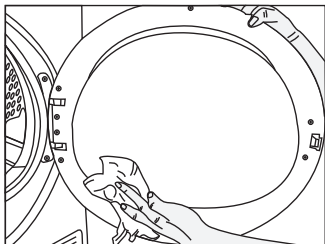

## 7.2 Čiščenje senzorja

Sušilni stroj ima senzorje vlažnosti, ki zaznavajo, ali je perilo suho.

Postopek čiščenja senzorjev:

Odprite vrata za polnjenje sušilnega stroja. Če je stroj zaradi sušenja vroč, počakajte, da se ohladi.

Očistite kovinske površine senzorja z mehko krpo, navlaženo s kisom, in jih nato posušite.

Kovinske površine senzorja očistite 4-krat na leto. Za čiščenje uporabljajte mehke tkanine namesto kovinskih orodij.

Zaradi nevarnosti požara in eksplozije za čiščenje senzorjev ne uporabljajte raztopin, čistilnih sredstev ali podobnih pripomočkov.

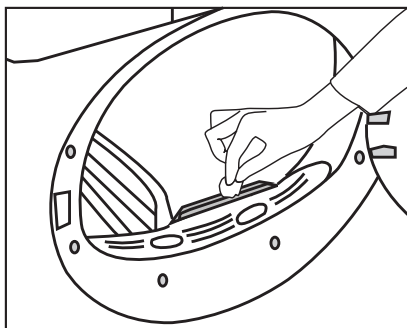

## 7.3 Praznjenje zbiralnika za vodo

Med sušenjem se vlaga odstranjuje iz perila in kondenzira. Voda se nato zbira v zbiralniku za vodo. Po vsakem sušenju izpraznite zbiralnik za vodo.

Kondenzirana voda ni pitna! Poskrbite, da je rezervoar za vodo nameščen med izvajanjem programa

Če ne izpraznite zbiralnika za vodo, bo med naslednjimi sušenji stroj nehal delovati zaradi polnega zbiralnika za vodo in utripala bo opozorilna ikona zbiralnika za vodo. V tem primeru izpraznite zbiralnik za vodo in za nadaljevanje sušenja pritisnite gumb za zagon/stanje pripravljenosti.

Praznjenje zbiralnika za vodo:

Previdno izvlecite zbiralnik za vodo iz predala.

Izlijte vodo iz zbiralnika.

Previdno odstranite zbiralnik za vodo v predalu ali zaščitno ploščo.

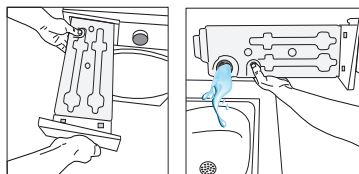

Če se v lijaku na zbiralniku za vodo naberejo kosmi, jih odstranite pod tekočo vodo. Namestite zbiralnik za vodo nazaj.

Če se uporablja možnost neposrednega odvajanja, ni treba prazniti zbiralnika za vodo.

## 7.4 Čiščenje kondenzatorja

Lasje in vlakna, ki jih ne prestreže filter za vlakna, se nabirajo na kovinski površini kondenzatorja za usmernikom zraka. Ta vlakna je treba redno odstranjevati.

Če utripa ikona za čiščenje kondenzatorja, preverite kovinsko površino. Če opazite vlakna, jih odstranite. To je treba preveriti vsaj vsakih 6 mesecev.

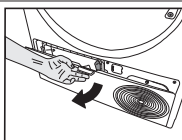

Odprite spodnjo ploščo tako, da povlečete njen gumb.

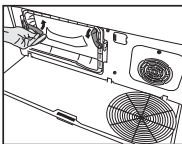

Premaknite zapahe, da odprete pokrov usmernika zraka.

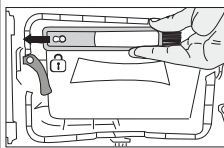

Povlecite krtačo v levo, da jo odstranite. Čistilno krtačo lahko uporabljate za čiščenje filtra in kovinske površine kondenzatorja ter odstranjevanje vlaken, ki se naberejo na vratih.

Čistilna krtača je v vrečki z dokumentacijo. Vzemite krtačo iz vrečke z dokumentacijo in jo vstavite na njeno mesto na usmerniku zraka, da jo shranite.

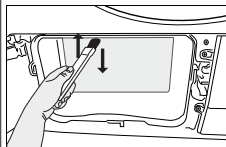
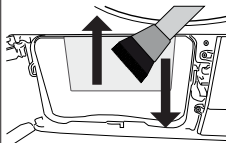

Vlakna na kovinski površini kondenzatorja odstranite z vlažno krpo ali krtačo na usmerniku zraka v smeri navzgor-navzdol. Ne čistite v smeri levo-desno, saj boste poškodovali kovinske plošče kondenzatorja. Za čiščenje lahko uporabite sesalnik s krtačo. Če sesalnik nima krtače, ga ni priporočljivo uporabljati za čiščenje kondenzatorja.

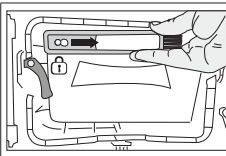

Po čiščenju filtra, vratc in kondenzatorja povlecite krtačo v desno in jo pritrдите na njeno mesto.

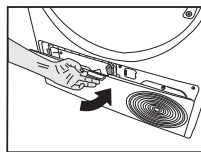

Ko je postopek čiščenja končan, postavite pokrov usmernika zraka na njegovo mesto, premaknite zapahe, da ga zaprete, in zaprite spodnjo ploščo.

Če uporabljate zaščitne rokavice, lahko čiščenje izvedete tudi z roko. Ne izvajajte čiščenja z golimi rokami. Na rebrih kondenzatorja si lahko poškodujete roke. S čiščenjem v smeri levo-desno lahko poškodujete rebra kondenzatorja. To lahko povzroči težave pri sušenju.

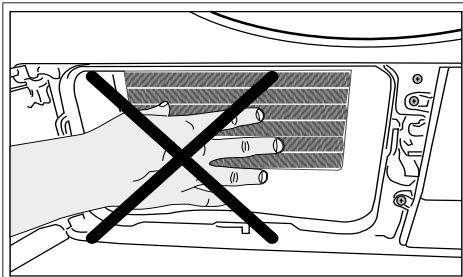

Ko odstranite pokrov usmernika zraka, je voda na plastični površini pred kondenzatorjem običajen pojav.

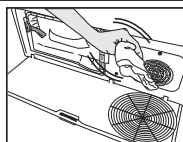

Če se na pokrovu ventilatorja in spodnji plošči naberejo vlakna, jih odstranite s krpo.

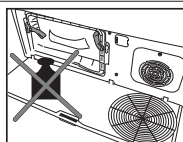

V odprtem položaju ne obremenjujte plošče za prste.

Za čiščenje bobna uporabljajte mehke tkanine.

## 8 Odpravljanje težav

Sušenje traja predolgo.

Pore filtrov za vlakna (notranji in zunanji filter) so morda zamašene. >>> Lahko očistite s sesalnikom. Sprednja stran kondenzatorja je morda zamašena. >>> Očistite sprednjo stran kondenzatorja. Prezračevalne rešetke na sprednji strani stroja so morda zaprte. >>> Odstranite predmete pred prezračevalnimi rešetkami, ki blokirajo prezračevanje. Če je sušilni stroj nameščen v majhnem prostoru, prezračevanje morda ni zadostno. Odprite vrata ali okna, da preprečite previsok dvig temperature v prostoru. Če je vgrajen senzor vlažnosti Na senzorju vlažnosti se je morda nabral vodni kamen. >>> Očistite senzor vlažnosti. Stroj je morda prenapolnjen s perilom. >>> V sušilni stroj ne nalagajte preveč perila. Perilo morda ni bilo dovolj ožeto. >>> Na pralnem stroju nastavite višje število vrtljajev za ožemanje.

Po sušenju je perilo vlažno.

Morda ni bil uporabljen pravi program za vrsto perila. >>> Preverite etikete za nego na perilu in izberite program, ki je idealen za vrsto perila, ali pa uporabite daljše programe. Pore filtrov za vlakna (notranji in zunanji filter) so morda zamašene. >>> Lahko očistite s sesalnikom. Sprednja stran kondenzatorja je morda zamašena. >>> Očistite sprednjo stran kondenzatorja. Stroj je morda prenapolnjen s perilom. >>> V sušilni stroj ne nalagajte preveč perila. Perilo morda ni bilo dovolj ožeto. >>> Na pralnem stroju nastavite višje število vrtljajev za ožemanje.

Sušilni stroj se ne vklopi ali programa ni mogoče zagnati. Sušilni stroj se ne vklopi, ko je nastavljen.

Napajalni vtič morda ni priključen. >>> Poskrbite, da je napajalni vtič priključen. Polnilna vrata so morda odprta. >>> Poskrbite, da so polnilna vrata pravilno zaprta. Program morda ni bil nastavljen ali pa gumb za zagon/premor morda ni bil pritisnjen. >>> Poskrbite, da je program nastavljen in da stroj ni v stanju pripravljenosti. Zaščita za otroke je mogoče aktivirana. >>> Deaktivirajte zaščito za otroke.

Program se je brez razloga prekinil.

Polnilna vrata morda niso pravilno zaprta. >>> Poskrbite, da so polnilna vrata pravilno zaprta. Morda je prišlo do izpada elektrike. >>> Pritisnite gumb za zagon/pripravljenost/preklic, da zaženete program. Posoda za vodo je morda polna. >>> Izpraznite posodo za vodo.

Perilo se je skrčilo, matiralo ali uničilo.

Morda ni bil uporabljen pravi program za vrsto perila. Preverite etikete za vzdrževanje na oblačilih in izberite program, ki je primeren za oblačila.

Pri polnilnih vratih teče voda.

Na notranjih površinah polnilnih vrat in na površinah tesnila polnilnih vrat so se morda nabrala vlakna. >>> Očistite notranjo stran vrat in površine na tesnilu vrat.

Polnilna vrata se sama odprejo.

Polnilna vrata morda niso pravilno zaprta. >>> Pritisnite vrata, dokler se ne zasliši zvok zapiranja.

Opozorilni simbol posode za vodo sveti/utripa.

Posoda za vodo je morda polna. >>> Izpraznite posodo za vodo. Odtočna cev za vodo je morda prepognjena. Če je izdelek priključen neposredno na odtok vode, preverite odtočno cev za vodo.

Lučka v sušilnem stroju se ne vklopi. (Pri modelih z osvetlitvijo)

Sušilni stroj morda ni bil vklopljen z gumbom za vklop/izklop. >>> Preverite, ali je sušilni stroj vklopljen. Svetilka je okvarjena. >>> Za zamenjavo žarnice se obrnite na pooblaščen servis.

Sveti ikona ali lučka za preprečevanje mečkanja.

Morda je aktiviran program proti mečkanju, ki preprečuje mečkanje perila v sušilnem stroju. >>> Izklopite sušilni stroj in odstranite perilo.

Sveti ikona za čiščenje filtra za vlakna.

Filter za vlakna (notranji in zunanji filter) sta morda umazana. >>> Lahko očistite s sesalnikom. V porah filtrov za vlakna je morda nastal sloj, ki je povzročil zamašitev. >>> Lahko očistite s sesalnikom. V porah filtrov za vlakna (notranji in zunanji filter) je morda nastal sloj, ki je povzročil zamašitev.<<Lahko očistite s sesalnikom.>>

Filteri za vlakna morda niso nameščeni. >>> Vstavite notranji in zunanji filter na njuna mesta. Okolju prijazna filtrirna krpa morda ni nameščena na plastični del in sprednja stran kondenzatorja je morda zamašena.>>>Namestite okolju prijazen filter na plastični del in ga postavite na ohišje filtra. Okolju prijazni filteri morda niso bili zamenjani, čeprav sveti opozorilni simbol. »Replace your filter« (Zamenjajte filter)

Stroj predvaja zvočno opozorilo.
<p>Filtri za vlakna morda niso nameščeni. &gt;&gt;&gt; Vstavite notranji in zunanji filter na njuna mesta. Filtri za vlakna morda niso nameščeni.&gt;&gt;&gt; Namestite filtra za vlakna (notranji in zunanji) ali okolju prijazen filter v ohišje filtra.</p>
Utripa opozorilna ikona kondenzatorja.
<p>Sprednja stran kondenzatorja je morda zamašena z vlakni. &gt;&gt;&gt; Očistite sprednjo stran kondenzatorja. Filtri za vlakna morda niso nameščeni. &gt;&gt;&gt; Vstavite notranji in zunanji filter na njuna mesta.</p>
Vklopi se osvetlitev v sušilnem stroju. (Pri modelih z osvetlitvijo)
<p>Če je sušilni stroj priključen na električno vtičnico, pritisnjen gumb za vklop/izklop in so vratca odprta, se vklopi lučka. &gt;&gt;&gt; Odklopite sušilni stroj iz vtičnice ali preklopite gumb za vklop/izklop v položaj za izklop.</p>
Ikona za Wi-Fi neprekinjeno utripa. (modeli s funkcijo HomeWhiz)
<p>&gt;&gt;&gt; Izdelek morda ni povezan z brezžičnim omrežjem. Upoštevajte navodila za povezavo z omrežjem. Naprava, ki jo aparat uporablja za povezavo z omrežjem, je morda okvarjena. Preverite jo. Aparat morda ni povezan z omrežjem, ker je zunaj dosega omrežja Wi-Fi.</p>
Če na zaslonu vidite »F L t«, preverite spodnje korake.
<p>Filtri so morda umazani. Očistite notranji in zunanji filter  V območju polnilnih vrat, če uporabljate notranji in zunanji dvojni filter. &gt;&gt;&gt; Poskrbite, da sta nameščena oba filtra.  Sprednja stran kondenzatorja je morda umazana. &gt;&gt;&gt; Odprite in preverite zaščitno območje ter poskrbite, da je čisto.  Glejte poglavje Vzdrževanje in čiščenje.  Morebitne tujke je treba odstraniti iz bobna sušilnega stroja  Nadomestni deli so na voljo v obdobju do ali do 10 let, odvisno od zadevnih zakonskih zahtev.</p>
Če težava kljub upoštevanju navodil v tem razdelku ni odpravljena, se obrnite na prodajalca ali pooblaščen servis. Okvarjenega izdelka nikoli ne poskušajte popravljati sami.
Če imate težave s katerim koli delom aparata, lahko zahtevate zamenjavo tako, da se s številko modela aparata obrnete na najbližji pooblaščen servis. Uporaba aparata z neoriginalnimi deli lahko povzroči okvaro. Proizvajalec in distributer nista odgovorna za okvare, ki jih povzročijo neoriginalni deli..

## KARTICA S PODATKI O IZDELKU

Skladno z uredbo komisije (EU) št. 392/2012

Ime dobavitelja ali blagovna znamka		WHIRLPOOL
Naziv modela		WP D9 WBS EE 7188239530
Količina perila (kg)		9,0
Tip sušilnega stroja	S prezračevanjem	-
	Kondenzator	•
Razred energijske učinkovitosti <sup>(1)</sup>		A++
Letna poraba energije (kWh) <sup>(2)</sup>		239,4
Vrsta nadzora	Samodejno	•
	Nesamodejno	-
Poraba energije standardnega programa za bombaž pri polni obremenitvi (kWh)		2,02
Poraba energije standardnega programa za bombaž pri delni obremenitvi (kWh)		1,05
Poraba moči v izklopljenem načinu pri standardnem programu za bombaž pri polni obremenitvi, P <sub>0</sub> (W)		0,50
Poraba moči v vklopljenem načinu pri standardnem programu za bombaž pri polni obremenitvi, P <sub>L</sub> (W)		1,00
Trajanje vklopljenega načina (min)		30
Standardni program za bombaž <sup>(3)</sup>		•
Čas trajanja standardnega programa za bombaž pri polni obremenitvi, T <sub>dry</sub> (min)		209
Čas trajanja standardnega programa za bombaž pri delni obremenitvi, T <sub>dry1/2</sub> (min)		125
Umerjeni čas trajanja standardnega programa za bombaž pri polni in delni obremenitvi (T <sub>1</sub> )		161
Razred učinkovitosti kondenzacije <sup>(4)</sup>		B
Povprečna učinkovitost kondenzacije programa za bombaž pri polni obremenitvi, C <sub>dry</sub>		88%
Povprečna učinkovitost kondenzacije programa za bombaž pri delni obremenitvi, C <sub>dry1/2</sub>		88%
Umerjena učinkovitost kondenzacije programa za bombaž pri polni in delni obremenitvi, C <sub>1</sub>		88%
Nivo jakosti hrupa pri standardnem programu za bombaž pri polni obremenitvi <sup>(5)</sup>		64
Vgrajeno		-

• : Da    - : Ne

(1) Lestvica od A+++ (najbolj učinkovito) do D (najmanj učinkovito)

(2) Poraba energije na osnovi 160 ciklov sušenja za standardni program za bombaž pri polni in delni obremenitvi ter poraba v načinih delovanja z manjšo močjo. Dejanska poraba energije na cikel bo odvisna od načina uporabe naprave.

(3) "Program bombaž, suho za v omaro", uporabljen pri polni in delni obremenitvi je standardni program sušenja, na katerega se nanaša podatek na nalepki in standardni podatki, da je ta program primeren za sušenje običajno mokrega bombažnega perila in da je najučinkovitejši program za bombaž v smislu porabe energije.

(4) Lestvica od G (najmanj učinkovito) do A (najbolj učinkovito).

(5) Umerjena povprečna vrednost — L<sub>WA</sub>, izražena v dB(A) re 1 pW





