

1

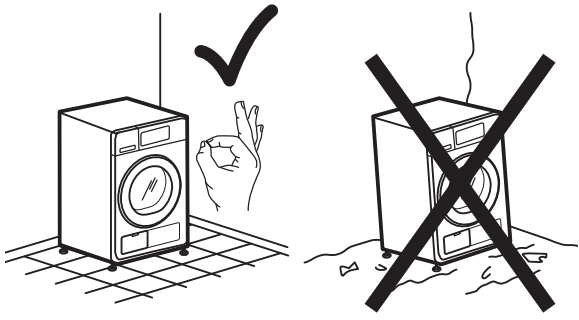

2a

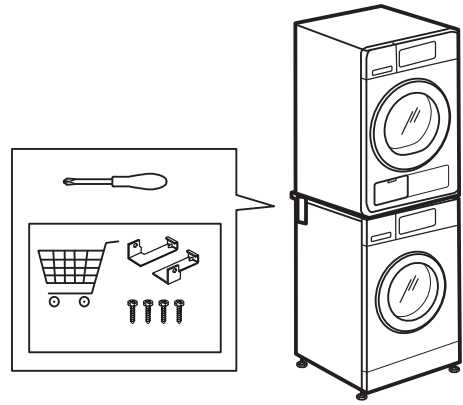

3

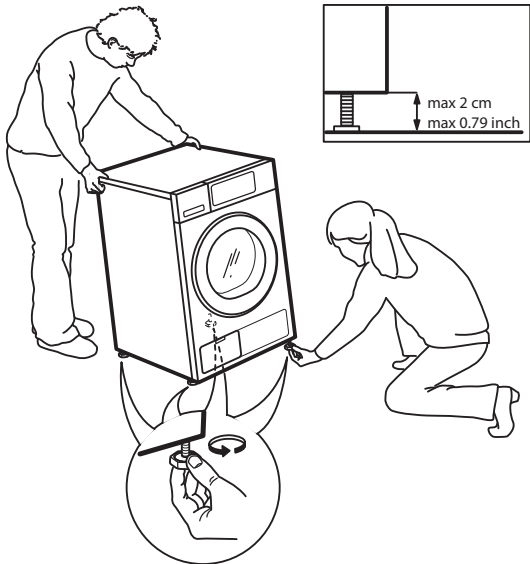

2b

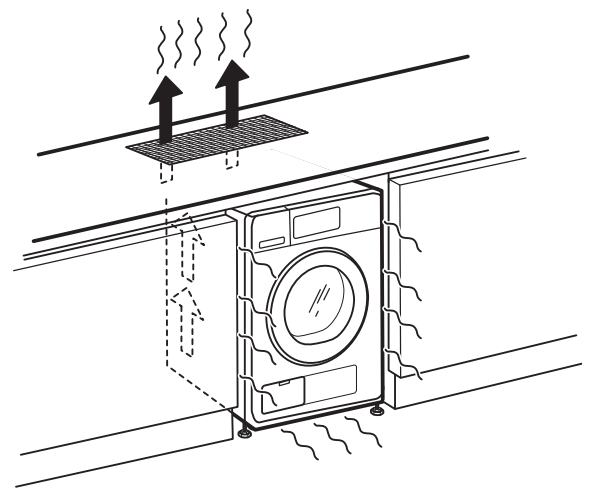

4

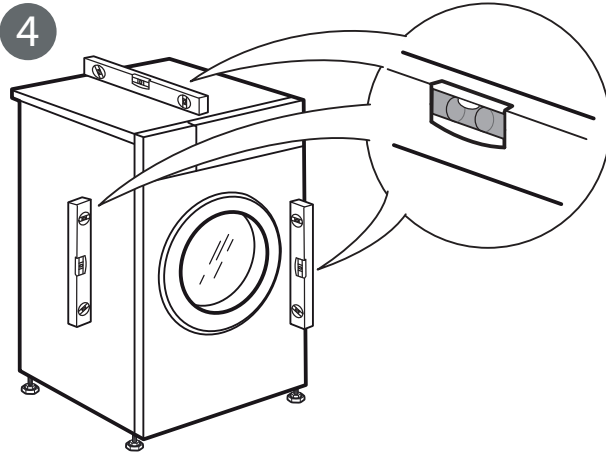

5a

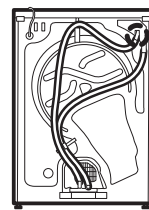

5b

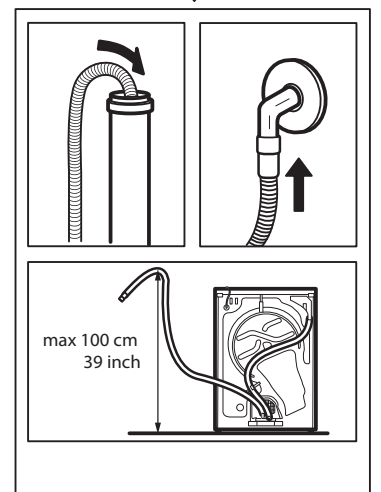
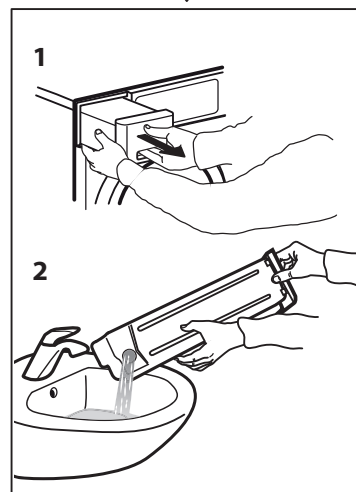
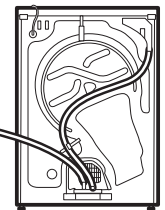

6

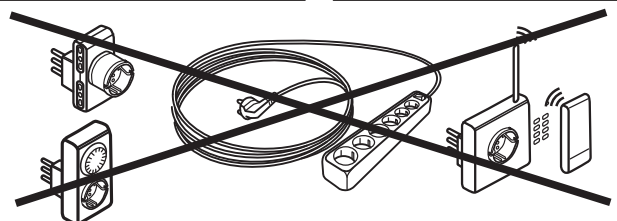
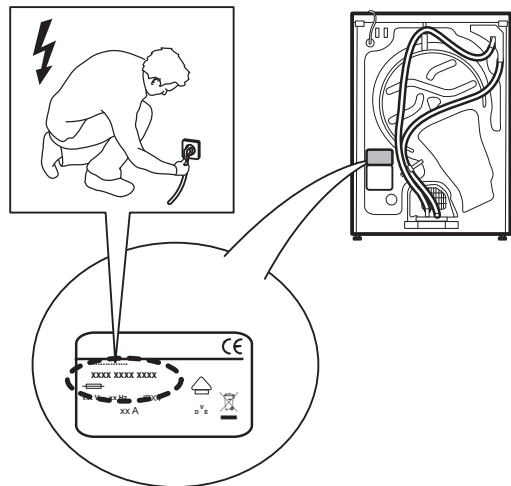

# SÄKERHETSANVISNINGAR

# VIKTIGT ATT LÄSA OCH OBSERVERA

 Denna symbol påminner dig om att läsa denna bruksanvisning.

Innan du använder apparaten ska du läsa dessa säkerhetsanvisningar. Förvara dem till hands för framtida bruk.

I dessa instruktioner och på själva apparaten ges viktiga säkerhetsvarningar som måste iakttas hela tiden. Tillverkaren fransäger sig allt ansvar för underlåtenhet att följa dessa säkerhetsinstruktioner, för olämplig användning av apparaten eller vid felaktig inställning av kontrollerna.

 Mycket små barn (0-3 år) ska hållas på avstånd från apparaten. Små barn (3-8 år) ska hållas på avstånd från apparaten förutom om de hålls under ständig tillsyn. Barn från 8 års ålder och personer med nedsatt fysisk, sensorisk eller mental förmåga, eller bristande erfarenhet och kunskap får lov att använda produkten om de hålls under uppsikt eller om de har fått instruktioner om hur produkten ska användas på ett säkert sätt och förutsatt att de förstår vilka faror det innebär. Barn får inte leka med apparaten. Rengöring och användarunderhåll får inte utföras av barn utan tillsyn.

 **VARNING:** Avbryt aldrig torktumlaren innan torkcykeln är klar förutom om du omgående tar ut tvätten från maskinen och sprider ut den så att värmen försvinner.

 Plagg som har blivit nedsmutsade med till exempel matlagningsolja, aceton, alkohol, bensin, fotogen, fläckborttagningsmedel, terpentiner, vax och vaxborttagningsmedel ska tvättas i varmt vatten och en extra dos tvättmedel innan de stoppas in i torktumlaren. Föremål såsom skumgummi (latexskum), duschmössor, vattentäta textilier, artiklar med gummibaksida och kläder eller kuddar med skumgummifyllning får inte torkas i torktumlaren. Ta bort eventuella föremål från fickorna, som t.ex. tändare och tändstickor. Använd inte torktumlaren om du har använt industriella kemikalier för rengöring.

 Plagg med oljefläckar får inte torktumlas på grund av att de kan antändas.

 Tvinga inte upp luckan och använd inte luckan att stå på.

## TILLÅTEN ANVÄNDNING

 **FÖRSIKTIGHET:** Apparaten är inte avsedd att drivas med hjälp av extern omkopplingsanordning, såsom en timer, eller ett separat fjärrstyrt system.

 Den här apparaten är avsedd för hushållsbruk och liknande typ av användning, som t.ex. i personalrum i butiker, kontor och andra arbetsplatser. På lantgårdsboende Av kunder på hotell, motell och andra inkvarteringsanläggningar.

 Fyll inte maskinen med mer än den maxkapacitet (kg torra kläder) som anges i programtabellen.

 Torka inte otvättade plagg i torktumlaren.

 Se till att ludd eller damm inte samlats runt torktumlaren.

 Mjukmedel och liknande ska användas i enlighet med mjukmedelstillverkarens instruktioner.

 Denna apparat är inte avsedd för professionellt bruk. Använd inte apparaten utomhus.

 Torka inte tvätten mer än nödvändigt.

## INSTALLATION

 För att flytta och installera apparaten krävs minst två personer - risk för personskada. Använd skyddshandskar för uppäckning och installation - risk för skärskada.

 Installation, inklusive vattentillförsel (i förekommande fall), elektriska anslutningar och reparationer ska utföras av behörig tekniker. Reparera eller byt inte ut delar på produkten om detta inte direkt rekommenderas i bruksanvisningen. Håll barn på säkert avstånd från installationsplatsen. Packa upp produkten och kontrollera att den inte har skadats under transporten. Kontakta din återförsäljare eller närmaste kundservice om du upptäcker ett problem. Efter installationen ska förpackningsavfallet (delar i plast, polystyren o.s.v.) förvaras utom räckhåll för barn - risk för kvävning. Apparaten ska kopplas bort från strömförsörjningen innan någon installationsåtgärd utförs - risk för elchock. Under installation, se till att apparaten inte skadar nätkabeln - risk för brand eller elchock. Slå inte på apparaten förrän installationen har slutförts.

 Installera torktumlaren i rum med lämplig luftcirkulation (öppen dörr, ventilationsgaller eller öppning större än 500 cm<sup>2</sup>) för att undvika returflöde av gaser in i rummet från anordningar som förbränner andra bränslen, inklusive öppna spisar. Om torktumlaren installeras under en toppskiva ska man placera ett ventilationsgaller (minst 45 cm x 8 cm) på baksidan av toppskivan som torktumlaren installeras under.

 Om torktumlaren installeras nära en gas- eller kolspis ska man placera en värmeisolerande skiva (85 cm x 57 cm) mellan dem, vars sida som är vänd mot spisen ska vara täckt med aluminiumfolie.

 Frånluft får inte släppas ut i en kanal som används för frånluft från apparater som bränner gas eller annat bränsle.

 Apparaten får inte installeras bakom en låsbar dörr, en skjutdörr eller en dörr med hänglås på andra sidan som innebär att fullständig öppning av torktumlaren kan vara begränsad.

 Apparaten ska placeras mot en vägg för att begränsa åtkomst till dess baksida.

 Se till att inte använda en matta som täcker ventilationsöppningarna längst ned på torktumlaren.

 Om du vill ställa torktumlaren ovanpå en tvättmaskin, kontakta först kundservice eller återförsäljaren för en komplett lista på lämpliga

modeller. Stapling tillåts bara om torktummlaren placeras ovanpå tvättmaskinen med hjälp av en lämplig staplingsssats som kan köpas av vår kundservice eller din specialiserade återförsäljare. Instruktioner för korrekt montering medföljer staplingsssatsen.

### **VARNINGAR GÄLLANDE EL**

⚠ Det måste alltid kunna gå att koppla bort apparaten från elnätet, antingen genom att ta ut stickproppen från eluttaget, om åtkomligt, eller med hjälp av en flerpölig strömbrytare som installeras före eluttaget i enlighet med kabeldragningsreglerna. Dessutom ska apparaten jordas i enlighet med nationella elstandarder.

⚠ Använd inte förlängningskablar, grenuttag eller adaptrar. När installationen är klar ska det inte gå att komma åt de elektriska komponenterna. Använd inte apparaten om du är våt eller barfota. Använd inte denna apparat om nätkabeln eller stickkontakten är skadad, om den inte fungerar som den ska eller om den har skadats eller fallit ned på golvet.

⚠ Om nätkabeln är skadad ska den bytas ut mot en likadan av tillverkaren, tillverkarens servicetekniker eller liknande kvalificerad tekniker för att undvika fara - risk för elchock.

### **RENGÖRING OCH UNDERHÅLL**

⚠ **VARNING:** Försäkra dig om att apparaten är avstängd och bortkopplad från strömförsörjningen innan någon form av underhållsåtgärd påbörjas. Använd aldrig ångtvätt - risk för elchock.

⚠ Se till att allt ludd tas bort innan ett torkprogram startas.

### **KASSERING AV FÖRPACKNINGSMATERIAL**

Förpackningsmaterialet kan återvinnas till 100%, vilket framgår av återvinningsymbolen .

Därför ska de olika delarna av förpackningen kasseras på ett ansvarsfullt sätt och i enlighet med gällande lokala bestämmelser för avfallshantering.

### **KASSERING AV GAMLA HUSHÅLLSAPPARATER**

Denna produkt är tillverkad av material som kan återanvändas eller återvinnas. Kassera den enligt lokala bestämmelser för avfallshantering. För mer information om hantering, återvinning och återanvändning av elektriska hushållsapparater, var god kontakta de lokala myndigheterna, ortens sophanteringstjänst eller butiken där apparaten inhandlades. Denna produkt är märkt i enlighet med direktivet 2012/19/EU om avfall som utgörs av eller innehåller elektrisk och elektronisk utrustning (WEEE). Genom att säkerställa att denna produkt bortscaffas på ett korrekt sätt hjälper du till att förhindra negativa konsekvenser på miljön och människors hälsa.

Symbolen  på produkten och på de dokument som medföljer produkten visar att denna produkt inte får skrotas som hushållsavfall, utan ska lämnas in på återvinningsstation för återvinning av elektrisk och elektronisk utrustning.

### **Genom att göra detta kommer din maskinen att fungera PÅ BÄSTA SÄTT!**

Kom ihåg att tömma vattenbehållaren efter varje användning (se figur 1 på sista sidan).

Kom ihåg att rengöra luckfiltret (se figur 2 på sista sidan) och bottenfiltret efter varje användning (se figur 3 på sista sidan) - **Vissa modeller är försedda med olika filter, så några av ritningarna kanske inte stämmer med filtret i din torktummlare. Alla filterdelar ska rengöras.**

1

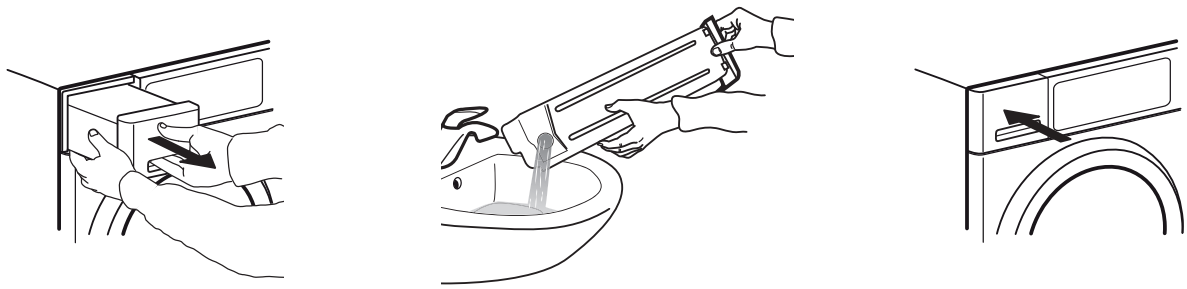

2

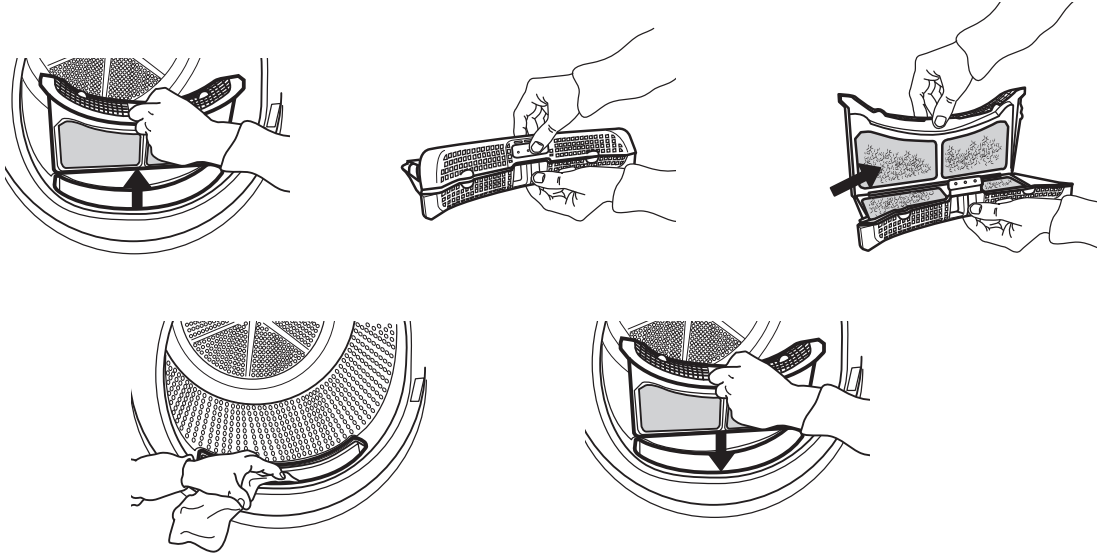

3a

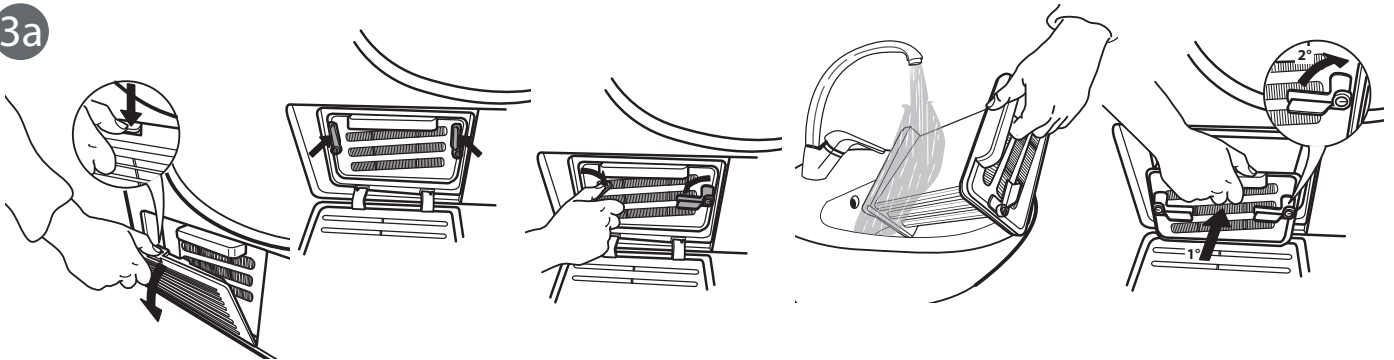

3b

