

HVALA, DA STE KUPILI IZDELEK ZNAMKE WHIRLPOOL.



Aparat registrirajte na spletni strani [www.whirlpool.eu/register](http://www.whirlpool.eu/register), da vam bomo lahko nudili celovit servis in podporo



Pred uporabo aparata pozorno preberite varnostna navodila.

## UPRAVLJALNA PLOŠČA

- 1 Vključen/Izključen (dolg pritisk – ponastavitev)
- 2 Programska tipka
- 3 Ročica za izbor programa (zavrtite jo za izbor programa / pritisnite nanjo za potrditev programa)
- 4 Zagon/Premor
- 5 Programi
- 6 Zaslon

### Opcijski gumbi

- 7 Nastavitve
- 8 Fresh Care+
- 9 Tipke so blokirane
- 10 Zamik Vklpa
- 11 Čas Sušenja
- 12 Stopnja suhosti
- 13 Možnosti Cikla

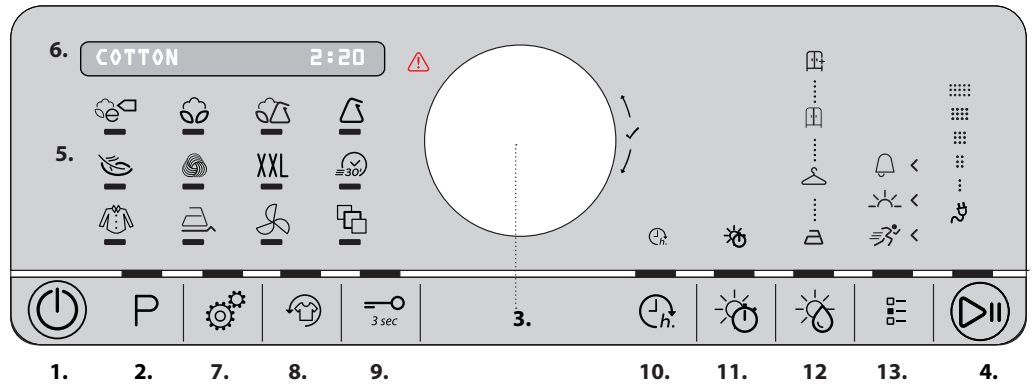

Glej poglavje Odpravljanje težav.

## PRVA UPORABA

Ob prvem vklopu naprave se na kontrolni plošči prikaže meni za izbiro jezika. Zavrtite ročico za prikaz razpoložljivih jezikov. Potrdite izbiro jezika s pritiskom na ročico. Posoda za vodo mora biti pravilno vstavljena. Odtočna cev na zadnji strani sušilnega stroja mora biti pravilno pritrjena na posodo za vodo sušilnega stroja (glejte sliko) ali pa na domačo kanalizacijo. Sušilnik namestite v sobo, kjer temperatura znaša od 5 do 35 °C, da zagotovite pravilno delovanje. Pred uporabo sušilnika preverite, da je bil vsaj 6 ur v navpičnem položaju.

## NAVIGACIJA (IZBIRA FUNKCIJ)

Med razpoložljivimi možnostmi se lahko pomikate, ko led lučka zelene funkcije gori.

**Po možnostih se pomikate tako, da zavrtite ročico in prikličete seznam možnih izbir na ekranu. Izbiro potrdite s pritiskom na ročico.**

Stroj predlaga cel postopek izbiranja programov in dodatnih možnosti s postopnim prižiganjem led lučk. Lahko pa samostojno izberete programe in opcije s pritiskom na gumbe, ki odgovarjajo zelenim programom oziroma funkcijam.

## VSAKODNEVNA UPORABA

**Izvajanje tu opisanih postopkov vam bo omogočilo, da bo aparat ostal v OPTIMALNEM stanju. Ne pozabite izprazniti posode za vodo po vsakem ciklu sušenja. Prav tako je treba očistiti filter po vsakem ciklu sušenja (glej poglavje Nega in vzdrževanje).**

1. Odprite vrata in naložite perilo; bodite pozorni na navodila na vseh oblekah in na maksimalno obremenitev, omenjeno v predstavitvi programov. Izpraznite vse žepe. Pazite, da se perilo ne zagodji v vratih in/ali filtru na vratih.
2. Zaprite vrata.
3. Pritisnite na tipko Vklj./Izklj.
4. Izberite zelen program na osnovi vrste perila. Led lučka na gumbu P mora goreti. **Zavrtite ročico, izberite zeleno vrednost in potrdite izbiro s pritiskom na ročico.**
5. Po potrebi izberite opcije. Če le-te razpolagako s podmeniji, se lahko pomikate po njih, na koncu pa potrdite izbiro s pritiskom na ročico.
6. Za zagon cikla pritisnite na tipko za Zagon/Premor.
7. Ob koncu sušenja se sproži zvočni signal. Na ekranu je potrditev konca cikla. Perilo takoj odstranite iz bobna, da se ne bi zmečkalo.
8. Stroj izklopote s pritiskom na gumb Vklj./Izklj., odprite vrata in odstranite perilo. Če aparata ne izklopote ročno, se sam izklopi približno 15 minut po koncu cikla, da zagotovi prihranek energije. V kolikor zadnjega koraka ne opravite takoj, nekateri aparati oziroma programi/opcije razpolagajo s sistemom proti mečkanju in še nekaj ur po koncu sušenja se boben vrti ob rednih intervalih in s tem preprečuje nastanek gub. V primeru prekinitve dobave električne energije je treba pritisniti na

tipko za Zagon/Premor za ponovno sprožitev cikla.

### Eko ekran

Ta kazalnik prikazuje količino energije, porabljene na osnovi nastavljenega programa in opcij. Poraba je sorazmerna s številom črtic, prikazanih na ekranu poleg ikone eko ekrana.

### Luč v bobnu (če je prisotna)

Nekateri bobni razpolagajo z osvetljenim bobnom, ki omogoča lažjo uporabo sušilnika. Dodatne nastavitve niso potrebne. Luč zagori npr. Tedaj, ko odprete vrata.

## ODPRTJE VRATC MED POTEKOM CIKLA

Med obratovanjem je mogoče odpreti vrata. Potem, ko ste jih zaprli, morate ponovno pritisniti na tipko za Zagon/Premor; s tem ponovno zaženete sušilnik.



## NASTAVITVE

Nastavitve: lahko izberete po postopku, opisanem pod točko "Navigacija".

**Jezik:** prikaže seznam razpoložljivih jezikov na ekranu.

**Zvok tipk:** omogoča nastavitve ali ukinitve zvočnih signalov ob pritisku na tipke.

**Signal konca cikla:** omogoča nastavitve ali ukinitve zvočnega signala ob koncu cikla.

**Kontrast prikaza:** omogoča nastavitve stopnje svetlosti ekrana.

**Opomnik nazadnje up. cikla:** shrani zadnji opravljeni cikel in ob vklopu samodejno izbere zadnji opravljeni cikel, sicer pa sproži tovarniško nastavljeni program.

**Način eko:** omogoča izbiro samodejnega izklopa stroja ob koncu cikla.

**Tovarniške nastavitve:** omogoča ponovno vzpostavitev tovarniških nastavitvev.

**\*MAKS. POLNJ. 9 Kg (suho perilo)**

## VŠITKI Z NAVODILI O VZDRŽEVANJU











Preverite všitke perila predvsem, ko ga prvič sušite v sušilniku. V nadaljevanju so navedeni najpogostejši simboli:

- Primerno za sušenje v sušilniku.
- Neprimerno za sušenje v sušilniku.
- Sušiti pri visoki temperaturi.
- Sušiti pri nizki temperaturi.



Trajanje teh programov je odvisno od količine perila, vreste blaga, hitrosti centrifuge vašega pralnega stroja in drugih izbranih opcij. **Pri modelih z ekranom je trajanje ciklov prikazano na upravljalni plošči.** Preostali čas je stalno pod nadzorom med potekom cikla sušenja, tako da stroj kaže čim bolj natančno oceno časa.

## P PROGRAMI

-  **Bombaž Eko** **kg Maks.\***  
Običajni program za bombaž, ki je primeren za sušenje običajno mokrega bombažnega perila. Najbolj učinkovit program glede porabe elektrike za sušenje bombažnega perila. Energetsko označevanje temelji na tem programu.
-  **Bombaž** **kg Maks.\***  
Za sušenje bombažnega perila.
-  **Mešano** **kg 4**  
Ta program je namenjen skupnemu sušenju bombažnih in sintetičnih tkanin.
-  **Sintetika** **kg 4**  
Za sušenje perila iz sintetičnih vlaken.
-  **Občut. Perilo** **kg 2**  
Za sušenje občutljivega perila, ki zahteva nežno sušenje.
-  **Les** **kg 1**  
Program za sušenje volnenega perila. Priporočamo, da perilo obrnete z narobno stranjo navzven pred sušenjem. Pustite debelejšje robove, ki so po sušenju še vlažni, da se posušijo na zraku.
- XXL Večji Kosi** **kg Maks.\***  
Ta program je namenjen sušenju bombažnih rjuh.
-  **Hitri 30'** **kg 0,5**  
Za sušenje bombažnega perila, že ožetega v pralnem stroju pri visoki hitrosti.
-  **Srajce** **kg 3**  
Program za sušenje srajc iz bombaža ali mešanice bombaža in sintetične.
-  **Lahko Likanje**  
Cikel omogoča sprostitve vlaken, s čimer postaneta likanje in upogibanje lažja. Ne uporabljajte pri še vlažnem perilu. Primeren za majhne količine perila iz bombaža ali mešanice iz bombaža in sintetične.
-  **Poživitev**  
Kratek program za osvežitev tkanin na osnovi svežega zraka. Ne uporabljajte s še vlažnim perilom. Lahko se uporablja s kakršno koli količino perila, vendar je učinkovitejši z majhno količino. Cikel traja približno 20 minut.
-  **Posebnosti**  
Sledede programe nastavite tako, da z ročico izberete in potrdite položaj "Posebni Programi". Seznam programom prikažete tako, da zavrtite ročico: na ekranu se prikažejo imena razpoložljivih programov. S pritiskom na ročico potrdite izbiro programa.
- **Jeans** **kg 3**  
Za sušenje jeans hlač in perila iz odporne tkanine (npr. Denim), kot so hlače in jakne.
  - **Min. Polni.** **kg 1**  
Varčno sušenje omejene količine perila.
  - **Športna Ob.** **kg 4**  
Za sušenje športnega perila iz sintetične ali mešanice sintetične in bombaža.
  - **Svila** **kg 0,5**  
Za sušenje svilenega perila.













### OPCIJSKI GUMBI

S temi gumbi lahko prilagodite izbrani program vašim željam. Nekatere opcije niso na voljo za vse programe. Nekatere opcije niso skladne z drugimi že izbranimi. V primeru neskladja se sproži zvočni alarm in/ali utripa indikator. Če je opcija na voljo, indikator izbrane opcije gori. Nekatere opcije lahko ostanejo v spominu programa, če ste jih izbrali med zadnjim sušenjem v sklopu istega programa.

- **Barvno** **kg Maks.\***  
Program za nežno sušenje.
- **Bunde** **kg 2,5**  
Za sušenje pernatih bund. Zavaruje njihovo naravno mehko (2 bundi).

## OPCIJE

Po izbiri programa lahko po potrebi nastavite razne opcije.

-  **Stopnja suhosti**  
Vsak program vsebuje vnaprej nastavljeno stopnjo sušenja. Pri nekaterih programih je možno nastaviti stopnjo preostale vlage v perilu. Pritisnite na ustrezno opcijsko tipko. Led lučka zagori. Zavrtite ročico, da se pomaknete po razpoložljivih stopnjah suhosti. Potrdite izbiro s pritiskom na ročico.
-  **Suho za likanje:** rahlo sušenje. Pripomore k lažjemu likanju takoj po koncu cikla.
-  **Suho za Obešenje:** za občutljivo perilo, namenjeno obešanju.
-  **Suho za zlag.v omaro:** perilo lahko zložite in spravite v omaro
-  **Ekstra suho:** za perilo, ki ga želite obleči ob koncu cikla.
-  **Čas Sušenja**  
Pri nekaterih programih je mogoče določiti čas sušenja. Pritisnite na ustrezno opcijsko tipko. Led lučka zagori. Zavrtite ročico za prikaz različnih možnosti trajanja za vsak program. Potrdite izbiro s pritiskom na ročico.
-  **Zamik Vklopa**  
Pritisnite na ustrezni opcijski gumb. Led lučka zagori. Zavrtite ročico za prikaz trajanja, ki je na voljo za vsak program. Potrdite izbiro s pritiskom na ročico. Če odprete vratca, morate po zaprtju ponovno pritisniti na gumb Zagon/Premor.
-  **FreshCare+**  
Če pustite perilo v bobnu po koncu cikla, se lahko bakterije v njem razmnožijo. S to opcijo lahko to možnost omejite na osnovi nadzora temperature in vrtenja bobna. Ta postopek lahko traja največ 6 ur po koncu izbranega programa. Če ste to opcijo izbrali ob prejšnjem sušenju, ostane v spominu. Če to opcijo uporabite skupaj z zamikom zagona, bo stroj obdelavo proti mečkanju dodal zamiku (z občasnim vrtenjem bobna).
- O Tipke so blokirane**  
S to opcijo postanejo vsa povelja stroja nedosegljiva razen Vklj./Izklj.  
Ko je stroj vklopljen:  
• pritisnite na gumb, dokler se ne prižge ustrezni indikator.  
• opcijo deaktivirate tako, da pritisnete na gumb, dokler indikator ne ugasne.  
Če ste to opcijo izbrali ob prejšnjem sušenju, ostane v spominu.
-  **Opcije**  
 Ta gumb omogoča dostop do menija razpoložljivih možnosti (glej dodatne opcije). Po pritisku na gumb zavrtite ročico za prikaz možnih opcij; potrdite izbiro s pritiskom na ročico.
-  **Hitri**  
Omogoča hitrejše sušenje.
  -  **Nežno**  
Omogoča nežnejšo obravnavo perila tako, da zniža temperaturo sušenja.
  -  **Konec Cikla**  
Ta opcija sproži daljši zvočni signal ob koncu cikla. Aktivirajte jo, če niste gotovi, da boste zaslišali normalni signal ob koncu cikla. Če ste to opcijo izbrali ob prejšnjem sušenju, ostane v spominu.



Družba The Woolmark Company je odobrila sušilni cikel za volno tega stroja. Odobritev velja za sušenje volnenih oblačil z oznako »ročno pranje« pod pogojem, da sušenje poteka v skladu z navodili izdelovalca tega stroja. Upoštevajte navodila za vzdrževanje na vsitku oblačila in druga navodila.

M1762. Oznaka Woolmark je v mnogih državah certifikacijska znamka.

## NEGA IN VZDRŽEVANJE

Med postopki čiščenja in vzdrževanja ločite aparat od električnega omrežja.

⚠ **Po vsakem ciklu izpraznite posodo za vodo (glej sliko A).**

Izvalcite posodo iz sušilnika in izlijte vsebino v lijak ali drug podoben sistem za odvajanje vode, nato pa posodo postavite na mesto. Sušilnika ne uporabljajte, dokler niste ponovno namestili posode na mesto.

⚠ **Čiščenje filtra na vratih po vsakem ciklu (glej sliko B).**

Snemite filter in ga očistite; pri tem odstranite morebitne dlake s površine filtra tako, da ga sperete pod tekočo vodo ali posesate s sesalnikom. Sušilnika ne uporabljajte, če niste prej postavili filtra na mesto.

Kako sneti filter na vratih:

1. Odprite vrata in povlecite filter navzgor.
2. Odprite filter in ga skrbno očistite ter odstranite dlake. Postavite ga na mesto; preverite, da leži tik ob tesnilu sušilnika.

⚠ **Čiščenje spodnjega filtra ob vklopu ustreznega indikatorja (glej sliko C).**

Čiščenje spodnjega filtra ob vklopu ustreznega indikatorja (glej sliko C). Filter izvalcite in ga očistite ter odstranite morebitne dlake s površine tako, da filter sperete pod tekočo vodo ali posesate s sesalcem. **Priporočamo, da ta cikel očistite po vsakem ciklu, da izboljšate sušilno zmogljivost.** Sušilca ne uporabljajte, če niste prej postavili filtra na njegovo mesto.

Kako sneti spodnji filter:

1. Odprite spodnja vratca.
2. Poprimite za ročico in izvalcite spodnji filter.
3. Odprite hrbtno stran filtra in odstranite morebitne dlake z notranje površine mrežice.
4. Očistite komoro spodnjega filtra in se pri tem ne dotikajte res.
5. Ponovno zaprite hrbtno stran spodnjega filtra in filter spet vstavite na svoje mesto. Preverite, da je pravilno vstavljen.
6. Spustite ročico filtra in zaprite spodnja vratca.
7. Preverite, da je odprtina za dovod zraka prosta.

**Filtri so bistveni deli sušilnega postopka. Na njih se zbirajo dlačice, ki nastajajo med sušenjem. Če se filtri zamašijo, je pretok zraka v stroju onemogočen, čas sušenja se podaljša, poraba energije se poveča, sušilnik pa se lahko poškoduje. Če teh postopkov ne izvedete pravilno, zagon sušilnika ni vedno mogoč.**

## RAVNANJE V PRIMERU TRANSPORTA

Nikoli ne prijemajte sušilnega stroja za delovno površino, če ga želite dvigniti.

1. Sušilni stroj izklopite iz omrežne napetosti
2. Vrata in posoda za vodo morajo biti dobro zaprta.
3. Če je odtočna cev priključena v kanalizacijo, jo znova pritrdite na zadnji strani sušilnega stroja (glejte navodila za namestitvev).

Poraba energije			
Ko je aparat izklopljen (Po) Watt	0.50		
Ko je aparat vklopljen (PI) Watt	1.00		
Programi	Kg	kWh	Minute
Bombaž Eko* ◁	9	2.07	211
Bombaž Eko ◁	4.5	1.20	131
Sintetika	4	0.73	95

\* Referenčni program za energetske oznake. Primeren je za sušenje normalnega bombažnega perila in je energetsko najučinkovitejši program za bombažno perilo. (Standardna/tovarniška konfiguracija).

### Sistem s toplotno črpalko

Toplotna črpalka vsebuje toplogredne pline, ki se nahajajo v hermetično zaprti enoti. Ta zaprta enota vsebuje 0.18 kg plina R134a F. GWP = 1430 (1 t CO<sub>2</sub>).

## OPIS IZDELKA

1. Posoda za vodo
2. Odprtina za dovod zraka
3. Spodnji filter
4. Filter na vratih

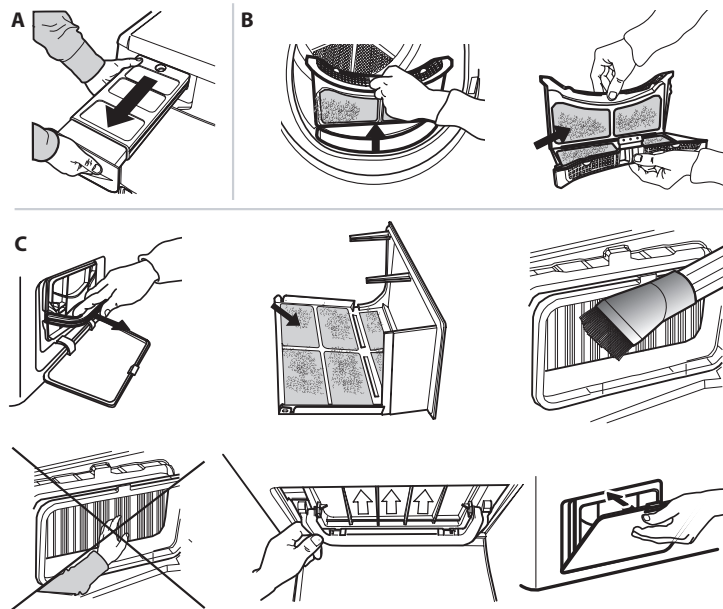
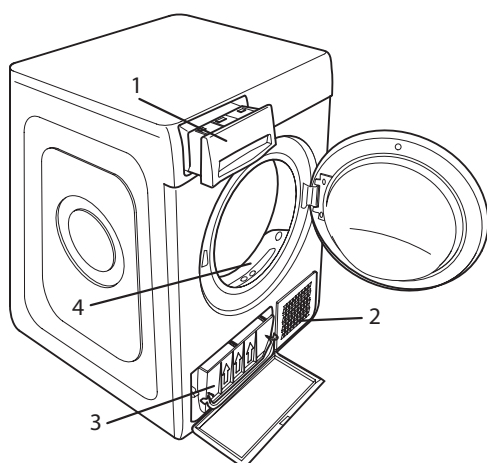

## ODPRAVLJANJE TEŽAV

V primeru motenj delovanja preglejte spodnjo tabelo, preden se obrnete na tehnični servis. Težave so pogosto lažjega značaja in jih je mogoče rešiti v nekaj minutah.

Težava	Možen vzrok	Rešitev
Sušilnik se ne prižge	Vtič ni pravilno vstavljen v električno vtičnico.	Vstavite vtič napajalnega kabla v električno vtičnico.
	Vtičnica ne deluje.	Poskusite priključiti drug aparat na isto vtičnico. Ne uporabljajte električnih pripomočkov za povezavo z vtičnico, npr. adapterjev ali podaljškov.
	Prišlo je do prekinitve električne napetosti.	Počakajte na ponovno vzpostavitev elektrike.
Sušilnik se ne zažene.	Vrata so odprta.	Zaprte vrata.
	Nastavljen je zamik zagona cikla.	Če vaš aparat razpolaga s to funkcijo: počakajte do konca nastavljenega zamika ali izklopite aparat in ga ponastavite. Glej poglavje Opcije.
	Niste pritisnili na tipko Zagon/Premor za zagon programa.	Pritisnite na tipko Zagon/Premor.
	Na aparatih, ki razpolagajo s funkcijo blokade gumbov, je aktivirana ta opcija.	Glej poglavje Opcije; če je funkcija blokade gumbov aktivirana, jo izklopite. Izklop stroja <b>ne</b> zadostuje za izbris te opcije.
Čas sušenja je zelo dolg.	Niste opravili potrebnih vzdrževalnih posegov.	Glej poglavje Nega in vzdrževanje: opravite tam opisane posege.
	Nastavljeni program, čas in/ali stopnja sušenja niso primerni za vrsto ali količino perila, ki se nahaja v sušilniku.	Glej poglavje o programih in opcijah, kjer lahko opredelite program in opcijo, ki ustreza vašemu perilu.
	Perilo je prevlažno.	Opravite cikel pranja s centrifugo z večjim številom obratov, da izločite čim večjo količino vode.
	Sušilnik je morda prepoln.	Glej poglavje o programih, kjer lahko preverite največjo možno obremenitev za vsak program.
	Sobna temperatura.	Če sobna temperatura ni znotraj razpona 14 do 30 °C, se čas sušenja lahko podaljša.
Program ni zaključen.	Morda je prišlo je do prekinitve električne napetosti.	V primeru prekinitve dobave elektrike je potrebno pritisniti na tipko Zagon/Premor za ponovni zagon cikla.

### Indikatorji gorijo ali utripajo

<b>Posoda za vodo</b>	Posoda za vodo je polna.	Izpraznite posodo za vodo. Glej poglavje Nega in vzdrževanje.
<b>Filter na vratih in/ali spodnji filter*</b>	Napaka pri dovajanju zraka, potrebna za delovanje stroja.	Očistite filter na vratih in spodnji filter ter preverite, da je odprtina za dovod zraka prosta. Če tega ne izvedete pravilno, bi lahko nastale poškodbe na aparatu.
<b>Spodnji filter*</b>	Spodnji filter je treba očistiti.	Očistite spodnji filter. Glej poglavje vzdrževanje.
Na ekranu se pojavi opozorilo "Fault FX EX".	Tipala aparata so zaznali nepravilno delovanje.	Sušilnik izklopite in ločite od električnega omrežja. Takoj odprite vrata in odstranite perilo, tako da se toplota lahko razprši. Počakajte vsaj 15 minut. Sušilnik spet priklopite na električno omrežje, naložite perilo in ponovno zaženite cikel sušenja. <b>Če težava ni odpravljena, se obrnite na tehnični servis in mu sporočite črke in številke, ki utripajo na ekranu. Npr. F3 in E2</b>
<b>Demo način</b> Cikel traja nekaj minut.	Sušilnik je v demo načinu. (vstop v demo. način)	Izklopite demo način. Naslednje korake opravite v sosledju brez premorov. Stroj vklopite in izklopite. Pritisnite na gumba št. 2 in 13 (glej prvo stran), dokler ne slišite zvočnega signala. Stroj ponovno vklopite. Stroj odda signal, ki potrdi izklop demo načina.

\*Opomba: nekateri modeli razpolagajo s funkcijo samodejnega čiščenja; ti aparati nimajo spodnjega filtra; glej poglavje Nega in vzdrževanje.



Varnostna navodila, uporabniški priročnik in podatkovno kartico izdelka s podatki o porabi energije lahko prenesete:

- z obiskom spletne strani [docs.whirlpool.eu](https://docs.whirlpool.eu)
- z uporabo QR kode
- Lahko pa se tudi **obrnite na servisno službo** (glejte telefonsko številko v garancijski knjižici). Ko stopite v stik z našo servisno službo, navedite kode, ki so zapisane na identifikacijski ploščici izdelka.

