

Whirlpool

Refrigerador

Manual del usuario

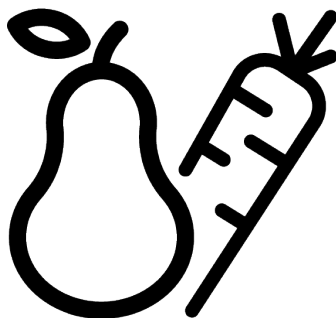

WHK 22412 X5EE
®/TM/© 2025 Whirlpool. Fabricado con licencia

11 5943 0279/ ES/ 2/2_AE/ 07.04.26 09:01
7283548506

¡Lea primero este manual!

Nuestro valioso cliente,

Gracias por elegir el producto . Queremos que obtenga los mejores resultados con este producto, fabricado con alta calidad y tecnología. Para ello, lea atentamente este manual y los demás documentos incluidos antes de utilizarlo.

Siga toda la información y las advertencias del manual de usuario. Esto le protegerá a usted y a su producto de posibles peligros. Conserve el manual de usuario. Si le entrega el producto a otra persona, incluya el manual de usuario.

Los siguientes símbolos aparecen en el manual del usuario y en el producto:



Lea el manual del usuario.





		Se puede acceder a la información del modelo almacenada en la base de datos del aparato ingresando al siguiente sitio web y buscando el identificador de su modelo (*) que se encuentra en la etiqueta energética. https://eprel.ec.europa.eu/
SUPPLIER'S NAME	MODEL IDENTIFIER → (*)	
		

Tabla de contenidos

1 Instrucciones medioambientales....	4
1.1 Eliminación del material de em- balaje.....	4
1.1.1 Información técnica sobre Bluetooth + Wi-Fi.....	4
2 El frigorífico	5
3 Instalación	5
3.1 Lugar correcto para la instalación	5
3.2 Ajuste de las patas.....	6
3.3 Advertencia de superficie calien- te.....	6
4 Preparación	6
4.1 Qué hacer para ahorrar energía....	6
4.2 Uso de primera vez.....	7
4.3 Clase climática y definiciones	7
5 Funcionamiento del producto.....	8
6 Uso de su electrodoméstico	9
6.1 Panel de Control del Producto.....	9
6.2 Conservación de alimentos en el frigorífico	11
6.3 Más crujiente	16
6.4 Área de almacenamiento en frío de productos lácteos	16
6.5 Inversión del lado de apertura de la puerta	16
6.6 Alarma de puerta abierta	16
6.7 Botellero plegable.....	17
6.8 Sustitución de la lámpara de ilu- minación	17
6.9 Verificación activa.....	17
7 Mantenimiento y limpieza	17
8 Solución de problemas.....	18

1 Instrucciones medioambientales

1.1 Eliminación del material de embalaje

El material de envasado es reciclable y está marcado con el símbolo de reciclaje .

Por lo tanto, las distintas partes del envase deben eliminarse de forma responsable y respetando plenamente la normativa de las autoridades locales en materia de eliminación de residuos.



1.1.1

Información técnica sobre Bluetooth + Wi-Fi

Banda de frecuencia:	2,4 GHz (función Wi-Fi o Bluetooth)
Potencia máxima de transferencia:	< 100 mW (función Wi-Fi o Bluetooth)
Detalles del software:	Cuarzo_WiFi.XXX

DECLARACIÓN UE DE CONFORMIDAD SIMPLIFICADA:

Por la presente, Beko Europe Management SRL declara que el equipo de radio cumple con la Directiva 2014/53/UE.

El texto completo de la declaración UE de conformidad está disponible en la siguiente dirección de Internet:<https://docs.emeaappliance-docs.eu>

Este producto recopila y transmite datos de uso cuando está conectado a Internet (por ejem-

plo, configuración de temperatura, duración de uso, códigos de error). **etc.**). De acuerdo con la Ley de Datos de la UE (Reglamento UE 2023/2854), usted tiene derecho a acceder y gestionar estos datos.

Para obtener detalles sobre qué datos se recopilan, cómo se utilizan y cómo acceder a ellos, visite: www.homewhiz.com/eu-data-act-policy

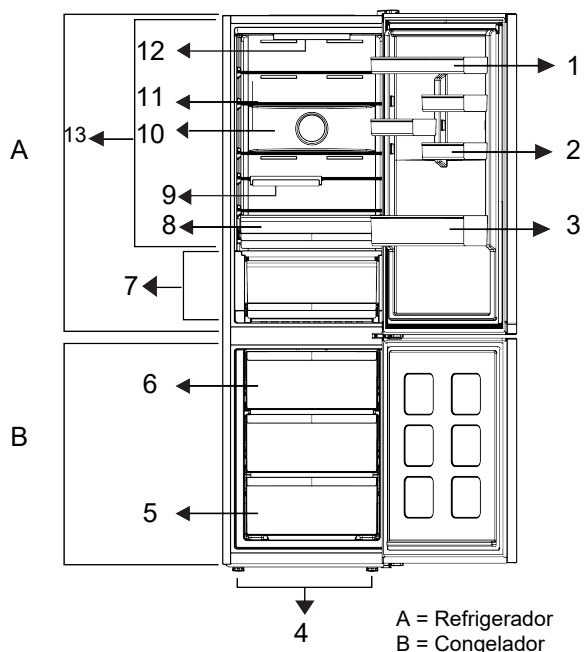

- | | |
|-----------------------------------|----------------------------|
| 1 Estante de puerta ajustable | 2 *Rejilla para huevos |
| 3 * Botellero | 4 * Patas ajustables |
| 5 * Compartimento congelador | 6 * Cubo de hielo |
| 7 * Alimentos frescos | 8 * Cajón de verduras |
| 9 *Estante para botellas plegable | 10 * Admirador |
| 11 *Estante de maletero ajustable | 12 *Lámpara de iluminación |
| 13 * Compartimento frío | |

***Opcional** Las figuras de este manual de usuario son esquemáticas y podrían no ser exactamente compatibles con su producto.

Si el producto que adquirió no incluye las piezas necesarias, estas son válidas para otros modelos.

3 Instalación

¡Primero lea la sección de "Instrucciones de Seguridad"!

3.1 Lugar correcto para la instalación

Contacte con el servicio técnico autorizado para la instalación del aparato. Para preparar el aparato para la instalación, consulte la información en el manual del usuario y asegúrese de que los servicios de electrici-

dad y agua sean los necesarios. De lo contrario, llame a un electricista y plomero para organizar los servicios públicos según sea necesario.

- Coloque el producto en una superficie plana para evitar vibraciones
- Coloque el aparato al menos a 30 cm de distancia del calentador, estufa o fuentes de calor y por lo menos a 5 cm de distancia de hornos eléctricos.
- Al colocar dos frigoríficos en posición adyacente, deje al menos 4 cm de distancia entre las dos unidades.
- Mantenga el aparato lejos de la luz solar directa y en un lugar seco.
- Su aparato requiere una circulación de aire adecuada para funcionar eficientemente. Si el aparato va a ser colocado en un hueco, recuerde dejar al menos 5 cm de espacio entre el aparato y el techo, la pared trasera y las paredes laterales.
- Compruebe si el componente de protección de la parte trasera se encuentra colocado en su lugar (en caso de ser suministrado con el aparato).
- Si el componente no está disponible, o si se pierde o se cae, coloque el aparato de manera que quede un espacio libre, de al menos 5 cm, entre la superficie trasera

del aparato y la pared de la habitación. El espacio libre en la parte trasera es importante para el funcionamiento eficiente del aparato.

3.2 Ajuste de las patas

Si el aparato no está en una posición equilibrada, ajuste las patas delanteras ajustables girándolas hacia la derecha o hacia la izquierda.

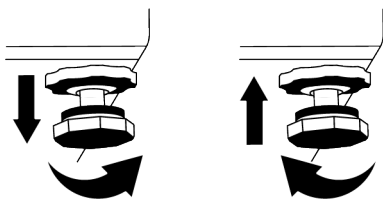

3.3 Advertencia de superficie caliente

En las paredes laterales de su aparato existen tubos de enfriamiento para mejorar el sistema de refrigeración. Es posible que el fluido a alta presión fluya a través de estas superficies y ocasione superficies calientes en las paredes laterales. Esto es normal y no requiere servicio.

4 Preparación

¡Primero lea la sección de "Instrucciones de Seguridad"!

4.1 Qué hacer para ahorrar energía

- Este aparato de refrigeración no está diseñado para ser utilizado como un aparato empotrado.
 - Al cargar los alimentos, deje suficiente espacio en el interior del frigorífico para permitir una circulación de aire adecuada para la refrigeración.
 - Como el aire caliente y húmedo no penetra directamente en su aparato cuando las puertas no están abiertas, su aparato se optimiza en condiciones suficientes para proteger su comida. En estas circunstancias, las funciones y los componentes como el compresor, el ventilador,
- la calefacción, el desescarche, la iluminación, la pantalla, etc., funcionarán según las necesidades consumiendo el mínimo de energía.
- En caso de que haya varias opciones, los estantes de cristal deben colocarse de forma que las salidas de aire en la pared trasera no queden bloqueadas y, preferiblemente, de forma que las salidas de aire queden por debajo del estante de cristal. Esta combinación podría ayudar a mejorar la distribución del aire y la eficiencia energética.
 - Se recomienda enfáticamente usar el cajón de abajo cuando se almacene.

- Para un rendimiento óptimo, se puede utilizar la Congelación Rápida (si está disponible), 24 horas antes de introducir los alimentos frescos en el congelador.
- En la mayoría de los casos, 24 horas son suficientes para la función de Congelación Rápida después de introducir alimentos frescos en el congelador. Transcurrido un tiempo, la función de congelación rápida se desactivará automáticamente.
- Cuando se congela una pequeña cantidad de alimentos, la función de Congelación Rápida puede desactivarse pasado un tiempo para garantizar el ahorro de energía.
- Dependiendo de las características del aparato, descongelar los alimentos congelados en el frigorífico garantizará el ahorro energético y preservará la calidad de los alimentos.
- Para cargar la máxima cantidad de alimentos en el congelador de su frigorífico, se deben sacar los cajones superiores y colocar los alimentos en los estantes de alambre/vidrio.
- Coloque los alimentos como se muestra a continuación, manteniendo una distancia con el sensor de temperatura del compartimento del refrigerador. Si están en contacto con el sensor, el consumo de energía del aparato puede aumentar

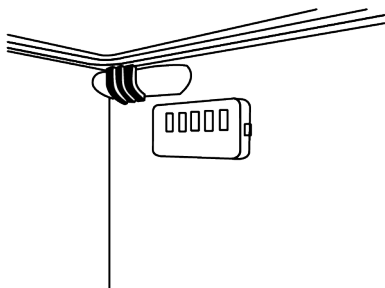

- Almacene los alimentos en el refrigerador o en el compartimento de frío según las condiciones de almacenamiento adecuadas para ahorrar energía.

- Los paquetes de alimentos no deben estar en contacto directo con el sensor de temperatura ubicado en el compartimento del congelador.

4.2 Uso de primera vez

Antes de usar el frigorífico, asegúrese de que se hayan realizado los preparativos necesarios de acuerdo con las instrucciones de las secciones "Información de seguridad" e "Instalación».

- Espere al menos 2 horas antes de poner en marcha el aparato, para garantizar la total eficacia de la refrigeración.
- Mantenga el aparato en funcionamiento sin colocar nada de comida dentro durante 6 horas y no abra la puerta en lo posible.
- El cambio de temperatura causado por abrir y cerrar la puerta mientras se usa el aparato normalmente puede provocar condensación en los estantes de la puerta/cuerpo y la cristalería colocada en el producto.
- Un sonido se escuchará cuando el compresor esté activado. Es normal que el aparato haga ruido incluso si el compresor no está funcionando, ya que el líquido y el gas pueden estar comprimidos en el sistema de refrigeración.
- Es normal que los bordes delanteros del refrigerador se sientan cálidos. Estas áreas están diseñadas para calentarse con el fin de evitar la condensación
- Para algunos modelos, el panel indicador se apaga automáticamente 1 minuto después de que se cierra la puerta. Se reactivará cuando se abra la puerta o se presione cualquier botón.

4.3 Clase climática y definiciones

Consulte la clase climática en la placa de características de su dispositivo. Una de las siguientes informaciones es aplicable a su dispositivo según la clase climática.

- **SN:** Clima templado a largo plazo: Este dispositivo de refrigeración está diseñado para su uso a temperaturas ambiente entre 10 °C y 32 °C.
- **N:** Clima templado: Este dispositivo de refrigeración está diseñado para su uso a temperaturas ambiente entre 16°C y 32 °C.
- **ST:** Clima subtropical: Este dispositivo de refrigeración está diseñado para su uso a temperaturas ambiente entre 16°C y 38°C.
- **T:** Clima tropical: Este dispositivo de refrigeración está diseñado para su uso a temperaturas ambiente entre 16°C y 43°C.

5 Funcionamiento del producto

¡Lea primero las "Instrucciones de seguridad"!

- El producto solo debe utilizarse para almacenar alimentos.
- Si va a estar fuera de casa durante un período prolongado (por ejemplo, de vacaciones) y no va a utilizar la máquina de hielo ni el dispensador de agua, cierre la llave de paso del agua. De lo contrario, podría producirse una fuga.
- Es posible que se observen ligeras variaciones en el brillo de las superficies de acero inoxidable debido al proceso de fa-

bricación y a las características propias del material. Esto es normal y no afecta al rendimiento del producto.

Cierre del producto

- Retire los alimentos para evitar malos olores.
- Espera a que se derrita el hielo, limpia el interior y déjalo secar, dejando las puertas abiertas para evitar dañar los plásticos del interior.

6.1 Panel de Control del Producto

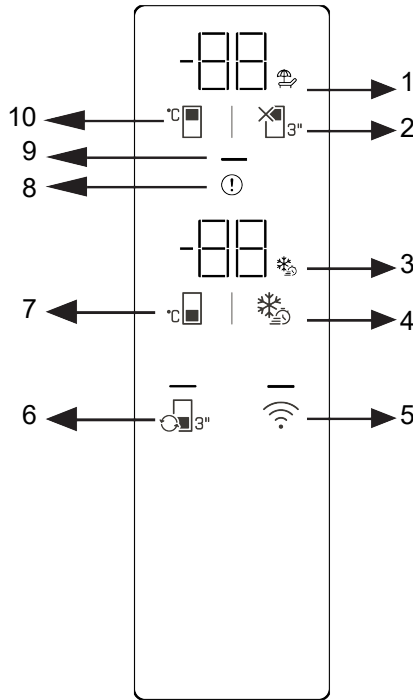

1 * Icono de función de cierre del compartimento del refrigerador (vacaciones)

3 * Icono de función de congelación rápida

5 * Botón inalámbrico

7 * Botón de ajuste de temperatura del compartimento del congelador

9 * Indicador de ahorro de energía

2 * Botón de apagado del compartimento frigorífico (vacaciones)

4 * Botón de congelación rápida

6 * Botón de conversión de cabina

8 * Indicador de estado de error

10 * Botón de ajuste de temperatura del compartimento frigorífico

¡Lea primero las "Instrucciones de seguridad"!

Las funciones de audio y visuales en el panel de instrumentos le ayudan a utilizar su producto.

***Opcional** Las funciones que se muestran son opcionales; las funciones en el panel de instrumentos de su producto pueden diferir en forma y ubicación.

1. Icono de función de apagado del compartimento del refrigerador (vacaciones)



Cuando se activa el apagado del compartimento frigorífico, se ilumina el icono de vacaciones. La pantalla de temperatura del compartimento frigorífico muestra "- -" y el compartimento frigorífico no realiza ninguna operación de refrigeración activa.

2. Botón de apagado del compartimento del refrigerador (vacaciones)

Para activar la función de vacaciones, pulse el botón durante 3 segundos. El modo de vacaciones se activa y el icono se ilumina. El indicador de temperatura del compartimento frigorífico mostrará "- -" y el compartimento frigorífico no enfriará activamente.

3. Icono de la función de congelación rápida

Se ilumina cuando la función de congelación rápida está habilitada.

4. Botón de congelación rápida

Al pulsar el botón de congelación rápida, el icono se ilumina y se activa la función. La temperatura del congelador se establece en -27 °C. Para cancelar la función, vuelva a pulsar el botón. La función se cancela automáticamente. Si desea congelar grandes cantidades de alimentos frescos, pulse el botón antes de colocarlos en el congelador.

5. Botón inalámbrico

Al mantener pulsado el botón durante 3 segundos, el icono de conexión inalámbrica parpadeará lentamente (a intervalos de 0,5 segundos) en la pantalla. Esto inicia el registro inicial de la red doméstica con el producto. Una vez establecida la conexión inalámbrica con el producto, el icono permanecerá encendido.

Tras la configuración inicial, puede activar o desactivar la conexión pulsando este botón. El icono de conexión inalámbrica parpadeará rápidamente (a intervalos de 0,2

segundos) hasta que se establezca la conexión. Una vez activada, el icono de red inalámbrica permanecerá encendido. Si la conexión no se establece durante un periodo prolongado, revise la configuración de su conexión y consulte la sección "Solución de problemas" del manual de usuario. Para la conexión inalámbrica, debe usar la aplicación HomeWhiz. Los pasos de configuración se explican a través de la aplicación durante la configuración.

Puede acceder a la aplicación escaneando el código QR de la etiqueta HomeWhiz del producto. La aplicación está disponible en la App Store para dispositivos iOS y en la Play Store para dispositivos Android. Para más información, visite <https://www.homewhiz.com/>.

6. Botón de conversión de cabina

Al presionar el botón de conversión del gabinete durante 3 segundos, se alterna entre los modos refrigerador, apagado y congelador. Al funcionar como compartimento refrigerador, la temperatura se establece en 4 °C. El LED del botón se ilumina en los modos refrigerador y apagado. En el modo apagado, la pantalla de temperatura del gabinete mostrará "- -".

7. Botón de ajuste de temperatura del compartimento del congelador

La temperatura del congelador se ajusta. Al pulsar el botón, la temperatura se puede ajustar a -18, -19, -20, -21, -22, -23 y -24 °C.

8. Indicador de estado de error

Este indicador se activará cuando el producto no enfríe adecuadamente o se produzca un error en el sensor. La letra "E" aparecerá en la pantalla de temperatura del congelador, y números como 1, 2, 3, etc., en la del refrigerador.

Estos números en la pantalla informan al servicio sobre el error que se ha producido. Al introducir alimentos calientes en el congelador o dejar la puerta abierta durante un tiempo prolongado, es posible que se ilumine temporalmente un signo de exclama-

ción. Esto no indica un mal funcionamiento; la advertencia desaparecerá cuando los alimentos se enfríen o se presione cualquier botón.

9. Indicador de ahorro de energía (pantalla apagada)

Cuando no se abren ni cierran las puertas del producto, el modo de ahorro de energía se activa automáticamente y el símbolo de ahorro de energía se ilumina (aparecerá un símbolo horizontal). Cuando la función de ahorro de energía está activada, todos los iconos de la pantalla, excepto el símbolo, se apagan. Si se pulsa algún botón o se abre una puerta mientras la función de ahorro de energía está activa, esta se desactiva y los iconos de la pantalla vuelven a la normalidad. La función de ahorro de energía viene predeterminada de fábrica y no se puede desactivar.

10. Botón de ajuste de temperatura del compartimento frigorífico

Se ha configurado la temperatura del compartimento frigorífico. Pulsando el botón, se puede ajustar a 8, 7, 6, 5, 4, 3, 2 y 1 °C.

* Tecla de restablecimiento de configuración de conexión inalámbrica +



Para restablecer la configuración inalámbrica, mantenga presionados simultáneamente los botones de congelación rápida e inalámbrica durante 3 segundos. Al restablecer la configuración inalámbrica a los valores predeterminados de fábrica, se borrará toda la información de usuario ingresada durante la configuración.

* Conversión de °C / °F {404} +

Al presionar el botón de ajuste de temperatura del compartimento del refrigerador y el botón de apagado del compartimento del refrigerador (vacaciones) simultáneamente durante 3 segundos, la visualización de la temperatura cambiará entre °C y °F.

* Modo Sabático {406} +

Para activar o desactivar el modo Sabbath, mantenga pulsados simultáneamente el botón de ajuste de temperatura del compartimento del congelador y el botón de congelación rápida durante 3 segundos. Cuando el modo Sabbath esté activado, los botones de la pantalla, la alarma de puerta abierta y las luces no funcionarán.

La temperatura del compartimento del refrigerador se puede ajustar entre 1 y 8 °C, y la del congelador entre -24 y -18 °C. Los valores de temperatura ajustables pueden variar dentro de estos rangos según las especificaciones del producto.

6.2 Conservación de alimentos en el frigorífico

Almacenamiento de alimentos en refrigeradores y compartimentos fríos

- Abrir y cerrar frecuentemente la puerta del compartimento, o dejarla abierta durante períodos prolongados, puede provocar que las temperaturas del compartimento aumenten significativamente, lo que reduce la vida útil de los alimentos y provoca su deterioro.
- Para evitar cambios en el olor y el sabor, los alimentos deben almacenarse en recipientes herméticos.
- Para lograr un enfriamiento mejor y más uniforme, coloque los alimentos separados para que el aire frío pueda circular entre ellos.
- Permita la circulación del aire dejando un espacio entre los alimentos y la pared interior. Si coloca los alimentos contra la pared trasera, podrían congelarse.
- Deje que los alimentos cocidos y calientes se enfríen a temperatura ambiente antes de refrigerarlos. Luego, puede colocar los alimentos tibios en los estantes inferiores del refrigerador. Mantenga los alimentos tibios alejados de los alimentos percederos.

- Preste especial atención a garantizar que los alimentos congelados no se mezclen con alimentos frescos.
- Descongele sus alimentos congelados en el compartimento del refrigerador. Así, podrá usarlos para enfriar el compartimento y ahorrar energía.
- Guardar frutas tropicales verdes (manzanas, melones, papayas, plátanos y piñas) en el refrigerador puede acelerar su maduración. Esto implica un menor tiempo de almacenamiento, por lo que no se recomienda.
- Las cebollas, el ajo, el jengibre y otras verduras de raíz deben almacenarse en un lugar oscuro y fresco, no en el refrigerador.
- Si nota que los alimentos de su refrigerador se han echado a perder, deséchelos y limpie todos los accesorios que estuvieron en contacto con ellos.
- Para enfriar rápidamente platos grandes como sopas y guisos, puedes dividirlos en recipientes poco profundos y guardarlos en el refrigerador.
- Mantenga los alimentos no envasados lejos de los huevos.
- Mantenga las frutas y verduras separadas y almacene todos los tipos juntos (por ejemplo, manzanas con manzanas, zanahorias con zanahorias).
- Saque las verduras de la bolsa de plástico, envuélvalas en papel absorbente o un paño de cocina y póngalas en el refrigerador. Si lava este tipo de alimentos antes de refrigerarlos, recuerde secarlos.
- Puede crear un ambiente húmedo y permitir la circulación del aire almacenando frutas y verduras propensas a secarse en bolsas de plástico perforadas o con la boca abierta.
- Excepto en casos de condiciones ambientales extremas, los alimentos en todos los compartimentos se mantendrán frescos por más tiempo si su producto está configurado según los valores establecidos indicados en la tabla de valores establecidos recomendados.
- No guarde verduras sensibles al frío, como verduras de hoja verde, tomates y pepinos, en el compartimento frigorífico. Si necesita usar el compartimento frigorífico para guardar verduras, asegúrese de que el panel de control del refrigerador esté configurado a 5 °C o más.

Almacenamiento de alimentos en el compartimento frigorífico

En el compartimento frigorífico, la temperatura de los alimentos puede variar entre +3 °C y -3 °C. La temperatura puede descender por debajo de 0 °C, por lo que no es adecuado para almacenar frutas y verduras frescas. Si necesita almacenar alimentos frescos en el compartimento frigorífico, asegúrese de ajustar la temperatura del refrigerador a 5 °C o más.

Conserva los alimentos en diferentes lugares según sus características:	
Alimento	Ubicación
Huevo	Estante de la puerta
Productos lácteos (mantequilla, queso)	Si está disponible, un compartimento de cero grados (desayuno)/compartimento frío
Frutas, verduras y hortalizas	Compartimento para frutas y verduras, cajón para verduras o; En el compartimento de alimentos frescos, siempre que su frigorífico esté ajustado a una temperatura superior a 5 °C, en el cajón de verduras o en el cajón Everfresh+ (si está disponible).

Conserva los alimentos en diferentes lugares según sus características:	
Alimento	Ubicación
Carne fresca, aves, pescado, productos embutidos, alimentos cocinados.	Si está disponible, un compartimento de cero grados (desayuno)/compartimento frío
Alimentos listos para consumir, productos envasados, conservas y encurtidos.	Estantes superiores o estante de la puerta
Bebidas, botellas, condimentos y snacks.	Estante de la puerta

Cómo almacenar alimentos en el congelador

- Puede lograr un enfriamiento más rápido activando la función Quick Freeze 4 a 6 horas antes de congelar.
- Deje que los alimentos calientes alcancen la temperatura ambiente antes de colocarlos en el compartimento del congelador.
- Los alimentos que se vayan a congelar deben dividirse en porciones lo suficientemente grandes para cada porción y congelarse en paquetes separados.
- Se recomienda envasar los alimentos antes de colocarlos en el congelador.
- Para evitar que los alimentos pasen su fecha de vencimiento, escriba la fecha de congelación, el tiempo de almacenamiento y el nombre del alimento en el paquete, de acuerdo con los tiempos de almacenamiento de los diferentes alimentos.
- Consuma rápidamente los alimentos descongelados. Los alimentos descongelados no se pueden volver a congelar a menos que se cocinen. No es seguro consumir alimentos frescos descongelados y recongelados sin cocinarlos.
- Al congelar alimentos frescos, evite el contacto entre los alimentos frescos y los ya congelados. De lo contrario, los alimentos congelados se descongelarán.

Almacenamiento de alimentos congelados

- Al almacenar alimentos, siga los tiempos de almacenamiento especificados en estas instrucciones.
- Para preservar la calidad de los alimentos, intente que el tiempo entre la compra y el almacenamiento sea lo más breve posible.

- Compre alimentos congelados que se almacenen a -18°C o menos.
- Evite comprar alimentos que contengan hielo o sustancias similares en su envase. Esto significa que el producto podría haberse descongelado parcialmente y luego vuelto a congelar. La temperatura afecta la calidad del alimento.
- Conserve los alimentos durante el tiempo recomendado por el fabricante. Retire del congelador solo la cantidad necesaria.
- Excepto en condiciones ambientales extremas, si su producto está configurado según los valores establecidos especificados en la tabla de valores establecidos recomendados, los alimentos se mantendrán frescos durante más tiempo tanto en el compartimento de alimentos frescos como en el compartimento del congelador.
- Las frutas y verduras frescas pueden congelarse parcialmente si el compartimento de alimentos frescos se configura a una temperatura más baja.
- El compartimento de 2 estrellas es apto para alimentos precongelados. Allí se pueden guardar helados y cubitos de hielo.
- Congele los alimentos únicamente en el compartimento de 4 estrellas.
- Si el compartimento del congelador está equipado con una bandeja de metal opcional, no coloque alimentos sin envasar en la bandeja de metal en el compartimento del congelador.
- No lave la bandeja metálica en el lavavajillas. Límpiela con un paño húmedo; no la deje mojada. Evite cualquier acción que pueda rayar o dañar la superficie.

Carne y pescado		Método de preparación	Período de almacenamiento más largo (mes)	
Productos cárnicos	Ternera	Bife	Cortar en trozos de 2 cm de grosor y colocar papel aluminio entre ellos o envolver bien con film transparente.	6-8
		Asar	Empaquetando los trozos de carne en una bolsa para congelador o envolviéndolos bien con film plástico.	6-8
		Descascarillado	En pequeños trozos	6-8
		Schnitzel, chuletas	Colocando papel aluminio entre los trozos cortados o envolviéndolos individualmente en film plástico.	6-8
	Carne de cordero	Cortar	Colocando papel aluminio entre los trozos de carne o envolviéndolos individualmente con film plástico.	4-8
		Asar	Empaquetando los trozos de carne en una bolsa para congelador o envolviéndolos bien con film plástico.	4-8
		Descascarillado	Empaquetando la carne picada en una bolsa para congelador o envolviéndola bien con film plástico.	4-8
	Carne de res	Asar	Empaquetando los trozos de carne en una bolsa para congelador o envolviéndolos bien con film plástico.	8-12
		Bife	Cortar en trozos de 2 cm de grosor y colocar papel aluminio entre ellos o envolver bien con film transparente.	8-12
		Descascarillado	En pequeños trozos	8-12
		Carne hervida	Empaquetándolo en pequeñas porciones utilizando bolsas para congelador.	8-12
	Picar	Sin condimentar, en paquetes planos.	1-3	
	Despojos (partes)	Deshecho	1-3	
	Salchicha - Salami	Aunque esté en estuche, hay que empaquetarlo.	1-3	
	Jamón	Colocando papel de aluminio entre los trozos cortados.	2-3	
Aves de corral y animales de caza	Pollo y pavo	Envuelto en papel de aluminio	4-6	
	Ganso	Envolver en papel de aluminio (las porciones no deben exceder los 2,5 kg)	4-6	
	Pato	Envolver en papel de aluminio (las porciones no deben exceder los 2,5 kg)	4-6	
	Ciervo, conejo, corzo	Envolver en papel de aluminio (las porciones no deben exceder los 2,5 kg y se deben retirar las espinas).	6-8	
Pescados y mariscos	Peces de agua dulce (trucha, carpa, lucio, bagre)	Después de limpiar bien el interior y las escamas, se debe lavar y secar, y si es necesario se debe cortar la cola y la cabeza.	2	
	Pescado magro (lubina, rodaballo, lenguado)		4-6	
	Pescado azul (Bonito, Caballa, Pez azul, Salmonete, Anchoa)		2-4	
	mariscos		Limpio y en bolsas.	4-6
	Caviar		En su embalaje, en recipiente de aluminio o plástico.	2-3

"Los tiempos de almacenamiento indicados en la tabla se basan en una temperatura de almacenamiento de -18°C."

Verduras y frutas	Método de preparación	Período de almacenamiento más largo (mes)
Ayşekadın y judías verdes	Después de lavarlos y cortarlos en trozos pequeños, blanquearlos durante 3 minutos.	10-13
Guisante	Luego de limpiar y lavar, blanquear durante 2 minutos.	10-12
Repollo	Después de limpiar, blanquear durante 1-2 minutos.	6-8
Zanahoria	Después de limpiar y cortar, blanquear durante 3-4 minutos.	12
Pimienta	Después de cortar el tallo, partirlo por la mitad y quitarle las semillas, blanquearlo durante 2-3 minutos.	8-10
Espinaca	Luego de lavar y limpiar, blanquear durante 2 minutos.	6-9
Puerro	Luego de picarlo, blanquearlo por 5 minutos.	6-8
Coliflor	Separar las hojas, cortar el centro en trozos y luego blanquearlo en un poco de agua con limón durante 3-5 minutos.	10-12
Berenjena	Después de lavarlos, cortarlos en trozos de 2 cm y blanquearlos durante 4 minutos.	10-12
Calabacín	Después de lavarlos, cortarlos en trozos de 2 cm y blanquearlos durante 2-3 minutos.	8-10
Champiñón	Saltear ligeramente en aceite y exprimir limón por encima.	2-3
Maíz tierno	Luego de limpiarlos, envasarlos con la mazorca o en trozos individuales.	12
Manzanas y peras	Pelar la piel, cortarla en rodajas y blanquearla durante 2 o 3 minutos.	8-10
Albaricoques y melocotones	Córtalo por la mitad y quítale las semillas.	4-6
Fresas y frambuesas	Mediante lavado y clasificación	8-12
fruta cocida	Añadiendo un 10% de azúcar al envase	12
Ciruela, cereza, cereza ácida	Después de lavar y quitar los tallos	8-12

"Los tiempos de almacenamiento indicados en la tabla se basan en una temperatura de almacenamiento de -18°C."

Productos lácteos	Método de preparación	Periodo de almacenamiento más largo (meses)	Condiciones de almacenamiento
Queso (excepto queso feta)	En rodajas, con papel de aluminio entre ellas.	6-8	Para un almacenamiento a corto plazo, puede conservarse en su envase original. Para un almacenamiento a largo plazo, también debe envolverse en papel de aluminio o plástico.
Mantequilla, margarina	En su propio embalaje	6	En su embalaje original o envases de plástico.

"Los tiempos de almacenamiento indicados en la tabla se basan en una temperatura de almacenamiento de -18°C."

"La cantidad de alimentos frescos que se pueden congelar en un período de tiempo específico se indica en la etiqueta del producto".

Compartimento de Congelador Configuración	Frigorífico Configuración	Observaciones
-22°C	2°C	Este es el ajuste predeterminado y recomendado. Este ajuste se recomienda si la temperatura ambiente es inferior a 30°C.

Información del congelador

Según la norma IEC 62552, por cada 100 litros de volumen del compartimento congelador, el producto debe ser capaz de congelar 4,5 kg de alimentos a temperatura ambiente de 25 °C durante 24 horas a -18 °C o menos.

Los alimentos sólo pueden conservarse durante largos periodos a temperaturas de -18 °C o inferiores.

Puedes conservar la frescura de los alimentos durante meses (en un congelador profundo a temperaturas de -18 °C o inferiores).

Los alimentos que se vayan a congelar no deben entrar en contacto con alimentos previamente congelados para evitar una descongelación parcial.

Para prolongar la conservación de las verduras congeladas, escáldelas y escúrralas. Después de escurrirlas, colóquelas en recipientes herméticos y congélelas. Alimentos como plátanos, tomates, lechuga, apio, huevos duros y patatas no son aptos para congelar. Congelar estos alimentos solo afectará negativamente su valor nutricional y su calidad. No existe riesgo de deterioro que ponga en peligro la salud humana.

Colocación de alimentos

Estantes del compartimento congelador:

Diversos alimentos congelados como carne, pescado, helados, verduras, etc.

Estantes del compartimento frigorífico: Alimentos en ollas, platos y recipientes tapados, huevos (en un recipiente tapado)

Estantes de la puerta del compartimento frigorífico:

Alimentos o bebidas envasados en pequeñas cantidades

Almacenamiento de verduras: Verduras y frutas

Compartimento de alimentos frescos: Productos delicatessen (desayuno, productos cárnicos para consumir rápidamente)

6.3 Más crujiente

El compartimento para verduras del producto está diseñado específicamente para mantener las verduras frescas sin perder humedad. Para ello, la circulación de aire frío se concentra en todo el compartimento. Guarde sus verduras y frutas en este compartimento. Para garantizar una mayor conservación, no coloque verduras de hoja verde junto a las frutas.

6.4 Área de almacenamiento en frío de productos lácteos

Compartimento de almacenamiento en frío

El compartimento frigorífico mantiene una temperatura más baja en el interior del producto. Úselo para guardar productos de charcutería (salami, salchichas, lácteos, etc.) o carne, pollo y pescado que deban conservarse a baja temperatura para su consumo inmediato. No guarde frutas ni verduras en este compartimento.

6.5 Inversión del lado de apertura de la puerta

El lado de apertura de la puerta de su refrigerador se puede invertir según el lugar donde lo coloque. Cuando lo necesite, definitivamente debe llamar al Servicio Autorizado más cercano.

6.6 Alarma de puerta abierta

En función del modelo, la alarma de puerta abierta del frigorífico puede variar.

Versión 1;

Si la puerta del aparato permanece abierta entre 60 y 120 segundos, sonará una señal acústica de advertencia; según el modelo del aparato, también puede aparecer una

señal visual de advertencia (parpadeo de la luz). Si cierra la puerta del aparato o pulsa un botón de su pantalla, en su caso, el sonido de advertencia se detendrá.

Versión 2;

Si la puerta del aparato permanece abierta entre 60 y 120 segundos, sonará la alarma de puerta abierta. La alarma de puerta abierta suena gradualmente. Primero, empieza a sonar una alarma sonora. Al cabo de 4 minutos, si la puerta sigue sin cerrarse, se activa una advertencia visual (parpadeo de la iluminación). La alarma de puerta abierta se retrasará durante un cierto periodo de tiempo (entre 60 s y 120 s) cuando se pulse cualquier tecla de la pantalla del aparato, si la hubiera. A continuación, el proceso se iniciará de nuevo. Cuando se cierre la puerta del aparato, se cancelará la alarma de puerta abierta.

6.7 Botellero plegable

Permite al usuario almacenar botellas de vino si es necesario. Para utilizar la sección de rejilla, sujete la parte de plástico y tire suavemente hacia abajo. Ahora puede utilizar el botellero plegable.



Se recomienda almacenar un máximo de 2 botellas de vino en el botellero plegable.

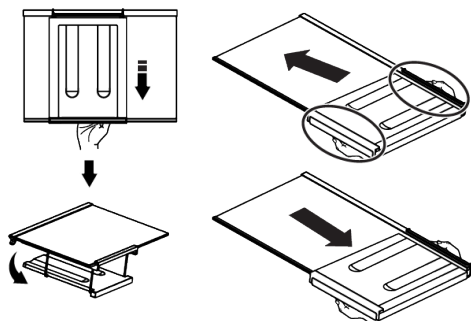

Para agrupar el botellero, primero retire el estante de vidrio del frigorífico. Colóquelo en el estante de vidrio empujando la pieza de plástico a través de las ranuras delantera y trasera como se muestra en la imagen. El aparato estará listo para usar con el botellero plegable.

Para quitar el botellero plegable, primero quite el estante de vidrio del frigorífico. Luego tome la pieza de plástico y tire de ella en cualquier dirección. Ahora puede utilizar el aparato sin un botellero plegable cuando sea necesario.

6.8 Sustitución de la lámpara de iluminación

Llame al Servicio Autorizado cuando la Bombilla/LED utilizada para la iluminación de su frigorífico sea reemplazada.

La(s) lámpara(s) utilizada(s) en este aparato no se puede(n) utilizar para la iluminación del hogar. Esta lámpara está pensada para ayudar al usuario a colocar los alimentos en el frigorífico/congelador de forma segura y cómoda.

Este aparato contiene una fuente de iluminación con clase energética 'G'.

La fuente de iluminación de este aparato debe ser reemplazada por un técnico calificado.

6.9 Verificación activa

Active Check es una función de control inteligente que supervisa constantemente el estado de tu producto mediante inteligencia artificial, identificando posibles problemas antes de que ocurran y notificándote. Esto garantiza que el rendimiento de tu producto sea siempre seguro y evita fallos inesperados. Para que Active Check funcione, tu producto debe estar conectado a internet a través de la aplicación HomeWhiz.

7 Mantenimiento y limpieza

¡Lea primero las "Instrucciones de seguridad"!

- Desenchufe el aparato antes de limpiarlo.

- El polvo de la rejilla de ventilación trasera del producto debe eliminarse (sin abrir la tapa) al menos una vez al año. Límpiela con un paño seco.

- Tenga cuidado de no dejar que entre agua en la carcasa de la lámpara ni en otras piezas eléctricas.
- Limpie la puerta con un paño húmedo. Retire todo el contenido para extraer los estantes de la puerta y del cuerpo. Levante los estantes de la puerta para retirarlos. Después de limpiarlos y secarlos, vuelva a colocarlos en su lugar de arriba a abajo.
- Nunca utilice agua con cloro ni productos de limpieza para limpiar la superficie exterior del producto ni las piezas cromadas. El cloro provoca oxidación en estas superficies metálicas.
- Para evitar que las impresiones en la pieza plástica se despeguen o deformen, no utilice herramientas afiladas, abrasivas, jabón, productos de limpieza domésticos, detergentes, gasolina, pulimentos, etc. Para la limpieza, utilice un paño suave con agua tibia y seque.
- En productos sin tecnología No Frost, se formarán gotas de agua y escarcha de hasta un dedo de espesor en la pared trasera del compartimento de refrigeración. No lo limpie ni aplique aceite ni sustancias similares.
- Utilice únicamente un paño de microfibra ligeramente húmedo para limpiar la superficie exterior del producto. Las esponjas y otros tipos de paños de limpieza pueden rayarlo.
- Para limpiar las superficies interiores del producto, lave todas las piezas desmontables con una solución suave de agua, jabón y bicarbonato de sodio. Enjuágue-

las bien y séquelas completamente. Evite que entre agua en las luces y el panel de control.

- No utilice vinagre, alcohol isopropílico ni otros limpiadores a base de alcohol en ninguna superficie interior.

Superficies exteriores de acero inoxidable

Utilice un limpiador de acero inoxidable no abrasivo y aplíquelo con un paño suave y sin pelusa. Para pulir, limpie suavemente la superficie con un paño de microfibra humedecido con agua y utilice una almohadilla de pulido seca. Siga siempre la veta del acero inoxidable.

Prevención de malos olores

En la producción de este producto no se utilizan sustancias que puedan causar olor. Sin embargo, estos pueden surgir debido al almacenamiento inadecuado de los alimentos y a la falta de limpieza adecuada de la superficie interior del producto.

- Para evitar este problema, limpie con agua con bicarbonato de sodio cada 15 días.
- Guarde los alimentos en recipientes sellados, ya que los microorganismos liberados por los alimentos abiertos pueden provocar malos olores.
- Nunca guarde alimentos caducados o en mal estado en su producto.

Protección de superficies plásticas

Si se derrama aceite sobre superficies plásticas, límpielas inmediatamente con agua tibia, ya que el aceite puede dañar la superficie.

8 Solución de problemas

¡Primero lea la sección de "Instrucciones de Seguridad"!

Revise esta lista antes de contactar con el servicio técnico. Si lo hace, le ahorrará tiempo y dinero. Esta lista incluye quejas frecuentes que no están relacionados con la mano de obra ni materiales defectuosos. Algunas funciones mencionadas en este documento pueden no ser aplicables a su aparato.

Si el problema persiste después de seguir las instrucciones de esta sección, póngase en contacto con su vendedor o un Servicio Autorizado. No trate de reparar el aparato.

El frigorífico no está funcionando.

- El enchufe no está totalmente en la toma. >>> Conéctelo para asentarlos por completo en la toma.

- El fusible conectado a la toma de corriente del aparato o el fusible principal está fundido. >>> Compruebe el fusible.

Condensación en la pared lateral del compartimento frigorífico (MULTI ZONE, COOL CONTROL y FLEXI ZONE).

- La puerta se abre con demasiada frecuencia. >>> Tenga cuidado de no abrir la puerta del aparato con demasiada frecuencia.
- El medio ambiente es demasiado húmedo. >>> No instale el aparato en ambientes húmedos.
- Los alimentos que contienen líquidos se mantienen en sus envases sin sellar. >>> Mantenga los alimentos que contengan líquidos en envases sellados.
- La puerta del aparato se deja abierta. >>> No mantenga la puerta del aparato abierta durante largos periodos.
- El termostato está ajustado a una temperatura muy fría. >>> Ajuste el termostato a un nivel apropiado.

El compresor no está funcionando.

- En caso de fallo de corriente repentino o tirando del enchufe de corriente y poniéndolo de nuevo, la presión del gas en el sistema de refrigeración del aparato no será equilibrada, lo que desencadena la salvaguardia térmica del compresor. El aparato se reiniciará después de aproximadamente 6 minutos. Si el aparato no se reinicia después de este período, póngase en contacto con el servicio.
- La descongelación está activa. >>> Esto es normal para un aparato de descongelación completamente automático. La descongelación se realiza periódicamente.
- El aparato no está enchufado. >>> Asegúrese de que el cable de corriente esté enchufado.
- El ajuste de la temperatura es incorrecto. >>> Seleccione el ajuste adecuado de la temperatura.
- No hay energía eléctrica. >>> El aparato continuará funcionando con normalidad una vez que se restablezca la corriente.

El ruido de funcionamiento del frigorífico aumenta mientras está en uso.

- El desempeño operativo del aparato puede variar en función de las variaciones de la temperatura ambiente. Esto es normal y no indica mal funcionamiento.

El frigorífico funciona demasiado a menudo o por demasiado tiempo.

- El nuevo aparato puede ser más grande que el anterior. Los aparatos de mayor tamaño se ejecutarán por períodos más largos.
- La temperatura ambiente puede ser alta. >>> El aparato normalmente funciona durante largos períodos a mayor temperatura de la habitación.
- El aparato puede haber sido conectado recientemente o un nuevo alimento fue colocado en su interior. >>> El aparato tardará más en alcanzar la temperatura fijada cuando es enchufado recientemente o si un nuevo alimento se coloca en el interior. Esto es normal.
- Grandes cantidades de alimentos calientes pueden haber sido colocados recientemente en el aparato. >>> No coloque alimentos calientes dentro del aparato.
- Las puertas se abren frecuentemente o se mantienen abiertas durante largos períodos. >>> El aire caliente que se mueve adentro hará que el aparato funcione más tiempo. No abra las puertas con demasiada frecuencia.
- La puerta del congelador o del frigorífico puede estar abierta. >>> Compruebe que las puertas estén completamente cerradas.
- Es posible que el aparato esté configurado a una temperatura demasiado baja. >>> Ajuste la temperatura a un grado más alto y espere a que el aparato alcance la temperatura ajustada.
- La arandela de la puerta del frigorífico o el congelador puede estar sucia, desgastada, rota o mal instalada. >>> Limpie o cambie el sello. Una arandela de la puerta dañada / agrietada hará que el aparato funcione durante períodos más largos para preservar la temperatura actual.

La temperatura del congelador es muy baja, pero la temperatura del frigorífico es adecuada.

- La temperatura del compartimento congelador se establece a un grado muy bajo. >>> Ajuste la temperatura del compartimento del congelador a un grado más alto y vuelva a intentarlo.

La temperatura del enfriador es muy baja, pero la temperatura del congelador es adecuada.

- La temperatura del compartimento congelador se establece a un grado muy bajo. >>> Ajuste la temperatura del compartimento frigorífico a un grado más alto y verifique nuevamente.

Los alimentos guardados en los cajones del compartimento de refrigeración se congelan.

- La temperatura del compartimento congelador se establece a un grado muy bajo. >>> Ajuste la temperatura del compartimento frigorífico a un grado más alto y verifique nuevamente.

La temperatura en el frigorífico o el congelador es demasiado alta.

- La temperatura del compartimento del congelador se establece a un grado muy bajo. >>> El valor de la temperatura del compartimento de refrigeración tiene un efecto sobre la temperatura en el compartimento congelador. Espere hasta que la temperatura de las partes pertinentes alcancen el nivel suficiente cambiando la temperatura del frigorífico o del congelador.
- Las puertas se abren frecuentemente o se mantienen abiertas durante largos períodos. >>> No abra las puertas con demasiada frecuencia.
- La puerta puede estar abierta. >>> Cierre la puerta por completo.
- El aparato puede haber sido conectado recientemente o un nuevo alimento fue colocado en su interior. >>> Esto es normal. El aparato tardará más en alcanzar la temperatura fijada fue enchufado recientemente o si un nuevo alimento se coloca en el interior.

- Grandes cantidades de alimentos calientes pueden haber sido colocados recientemente en el aparato. >>> No coloque alimentos calientes dentro del aparato.

Ruido o agitación.

- La superficie no es plana ni duradera >>> Si el aparato tiembla cuando se mueve lentamente, ajuste los soportes para equilibrar el producto. También asegúrese de que el suelo sea lo suficientemente resistente para soportar el aparato.
- Cualquier artículo colocado sobre el aparato pueden causar ruido. >>> Retire todos los objetos colocados sobre el aparato.
- El aparato está haciendo ruido de flujo de líquido, rociado, etc.
- Los principios de funcionamiento del aparato implican flujos de líquido y gas. >>> Esto es normal y no indica mal funcionamiento.

Hay sonido del viento que sopla procedente del aparato.

- El aparato utiliza un ventilador para el proceso de enfriamiento. Esto es normal y no indica mal funcionamiento.

Hay condensación en las paredes internas del aparato.

- El clima caliente o húmedo aumentarán la formación de hielo y de condensación. Esto es normal y no indica mal funcionamiento.
- Las puertas se abren frecuentemente o se mantienen abiertas durante largos períodos. >>> No abra las puertas con demasiada frecuencia, si están abiertas, ciérrelas.
- La puerta puede estar abierta. >>> Cierre la puerta por completo.

Hay condensación en el exterior del aparato o entre las puertas.

- Puede ser por que el clima ambiental sea húmedo, esto es bastante normal en ambientes húmedos. >>> La condensación se disipará cuando se reduzca la humedad.

El interior huele mal.

- El aparato es limpiado regularmente. >>> Limpie el interior con regularidad utilizando una esponja, agua caliente y agua carbonatada.
- Ciertos envases y materiales de embalaje pueden causar olor. >>> Utilice envases y materiales de embalaje que sean exentos de olores.
- Los alimentos se colocan en envases no sellado. >>> Mantenga los alimentos en envases sellados. Los microorganismos pueden propagarse fuera de los alimentos no sellados y causar mal olor.
- Retire todos los alimentos caducados o en mal estado del aparato.

La puerta no se cierra.

- Los paquetes de alimentos pueden estar bloqueando la puerta. >>> Cambie de lugar los elementos que bloquean las puertas.
- El aparato no está en posición vertical sobre la base. >>> Ajuste los soportes para equilibrar el aparato.

- La superficie no es plana ni duradera >>> Asegúrese de que la superficie sea plana y lo suficientemente duradera para soportar el producto.

El cajón de verduras está atascado.

- Los alimentos pueden estar en contacto con la parte superior del cajón. >>> Reorganice los alimentos en el cajón.

Temperatura en la superficie del producto.

- Se pueden observar altas temperaturas entre las dos puertas, en los paneles laterales y en la parrilla trasera mientras el aparato está en funcionamiento. Esto es normal y no requiere servicio.

El ventilador sigue funcionando cuando la puerta está abierta.

- El ventilador puede seguir funcionando cuando la puerta del congelador está abierta.

Si el problema persiste después de seguir las instrucciones de esta sección, póngase en contacto con su vendedor o un Servicio Autorizado. No trate de reparar el aparato. Esto es normal.

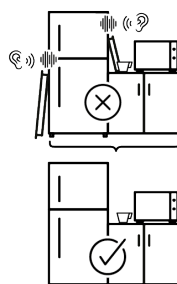
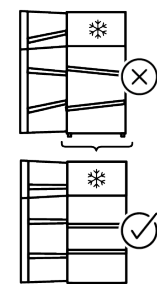
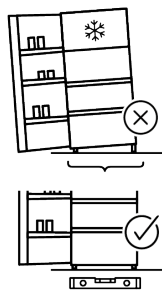
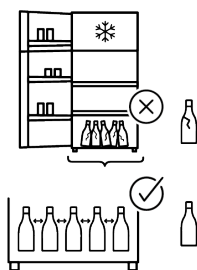
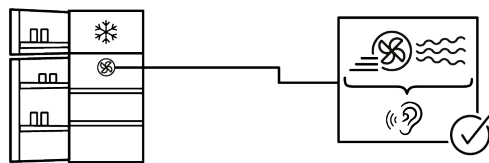
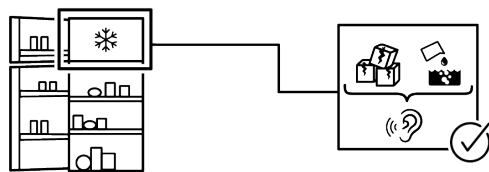
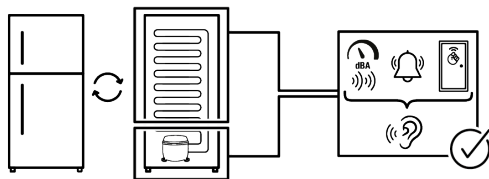

Algunas averías (simples) pueden ser manejadas adecuadamente por el usuario final sin que surja ningún problema de seguridad o uso inseguro, siempre que se realicen dentro de los límites y de acuerdo con las siguientes instrucciones (véase la sección "Autorreparación").

Por lo tanto, a menos que se autorice lo contrario en la sección "Autorreparación", las reparaciones deberán dirigirse a reparadores profesionales registrados para evitar problemas de seguridad. Un reparador profesional registrado es aquel al que el fabricante ha concedido acceso a las instrucciones y la lista de piezas de repuesto de este aparato de acuerdo con los métodos descritos en los actos legislativos de conformidad con la Directiva 2009/125/CE.

Sin embargo, solo el agente de servicio (es decir, reparadores profesionales autorizados) al que pueda comunicarse a través del número de teléfono proporcionado en el manual del usuario/tarjeta de garantía o a través de su distribuidor autorizado puede brindarle servicio bajo los términos de la garantía. Por lo tanto, tenga en cuenta que las reparaciones realizadas por reparadores profesionales (que no están autorizados por Whirlpool) anularán la garantía.

Auto-reparación

El usuario final puede realizar la reparación por sí mismo, exclusivamente con respecto a las siguientes piezas de repuesto: manijas de las puertas, bisagras de las puertas, bandejas, cestas y juntas de las puertas (también está disponible una lista actualizada <https://parts-selfservice.europeanappliances.com> a partir del 1 de marzo de 2021).

Además, para garantizar la seguridad del aparato y evitar el riesgo de lesiones graves, la autorreparación mencionada debe realizarse siguiendo las instrucciones del manual de usuario para autorreparación o que están disponibles en [\[service.europeanappliances.com\]\(https://parts-selfservice.europeanappliances.com\) . Por su seguridad, desenchufe el aparato antes de intentar cualquier autoreparación.](https://parts-self-</p></div><div data-bbox=)

Los intentos de reparación por parte de los usuarios finales de piezas no incluidas en dicha lista y/o que no sigan las instrucciones de los manuales de usuario para la auto-reparación o que están disponibles en <https://parts-selfservice.europeanappliances.com>, podrían dar lugar a problemas de seguridad no imputables a Whirlpool, y anularán la garantía del aparato.

Por lo tanto, se recomienda encarecidamente a los usuarios finales que se abstengan de intentar llevar a cabo reparaciones que queden fuera de la mencionada lista de piezas de repuesto, poniéndose en contacto en tales casos con reparadores profesionales autorizados o con reparadores profesionales registrados. Por el contrario, tales intentos por parte de los usuarios finales pueden causar problemas de seguridad y dañar el aparato y, posteriormente, provocar un incendio, una inundación, una electrocución y lesiones personales graves.

A modo de ejemplo, pero no limitado a, las siguientes reparaciones deben dirigirse a reparadores profesionales autorizados o reparadores profesionales registrados: compresor, circuito de refrigeración, placa principal, placa inverter, placa de visualización, etc.

El fabricante/vendedor no se hace responsable en ningún caso en el que los usuarios finales no cumplan con lo anterior.

La disponibilidad de repuestos del frigorífico que compró es de 10 años. Durante este período, los repuestos originales estarán disponibles para operar el frigorífico correctamente.

La duración mínima de la garantía del refrigerador que ha comprado es de 24 meses. Este aparato está equipado con una fuente de iluminación de clase energética "G".

La fuente de iluminación de este aparato solo debe ser reemplazada por un reparador profesional.

