

# ALKATRÉSZEK ÉS JELLEMZŐK

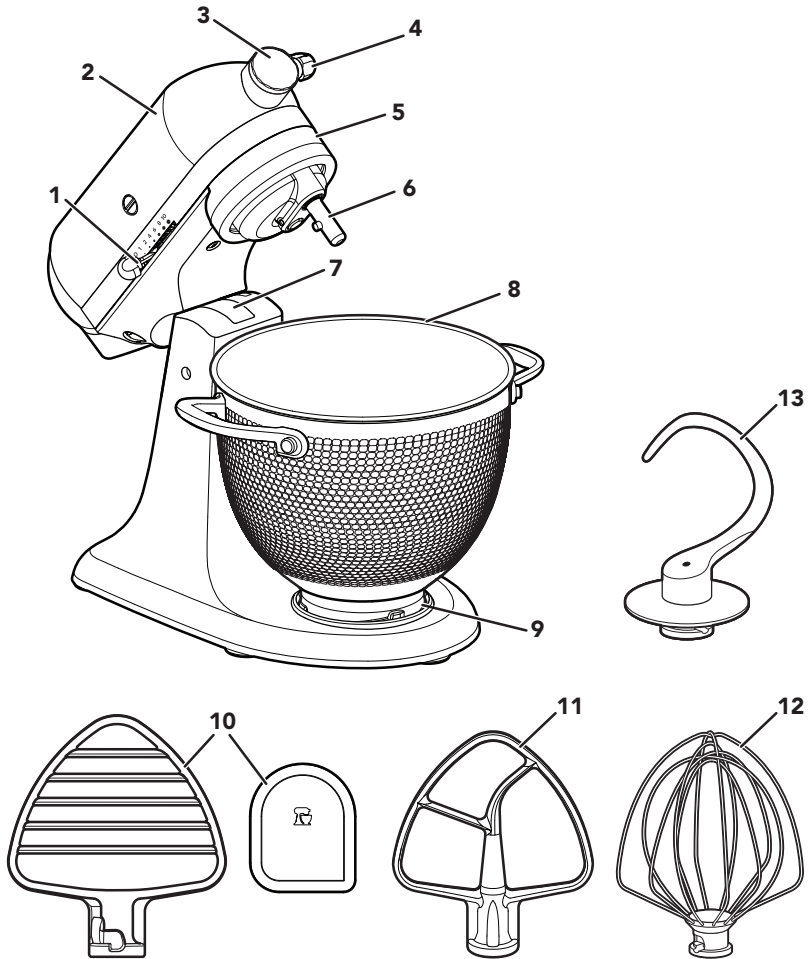

1. Sebességszabályozó kar
2. Motorfej
3. Tartozékcsatlakozó
4. Tartozékfej gombja
5. Motorfejlezáró kar (nem látszik)
6. Keverőtartozék-csatlakozó
7. Krémkeverő magasságát beállító csavar (nem látszik)

8. Tál
9. Tálrögzitő talp
10. Rozsdamentes acél tésztakeverő\*és nejlonbevonattal ellátott spatula\* \*\*
11. Rozsdamentes acél lapos krémkeverő\*
12. Rozsdamentes acél huzalos habverő\*
13. Rozsdamentes acél dagasztókar\*

\*Tartozékként is elérhető.

\*\*A tál kikaparásához is használható.

## Az Ön és mások biztonsága rendkívül fontos.

Számos fontos biztonsági üzenetet helyeztünk el ebben a kézikönyvben és a készüléken. Mindig olvassa el az összes biztonsági üzenetet, és tartsa be azokat.



Ez egy biztonsági figyelmeztető jel.

Ez a jel azokra a potenciális veszélyekre figyelmezteti Önt, amelyek Ön vagy mások halálos vagy súlyos sérülését okozhatják.

Minden biztonsági üzenetet követi a biztonsági figyelmeztető jel, valamint a „VESZÉLY” vagy a „VIGYÁZAT” szó. Ezek a szavak a következőt jelentik:

**! VESZÉLY**

**Halálos vagy súlyos sérülést szenvedhet, ha nem követi azonnal az utasításokat.**

**! VIGYÁZAT**

**Halálos vagy súlyos sérülést szenvedhet, ha nem követi az utasításokat.**

Minden biztonsági üzenet közli, mi a potenciális veszély, közli, hogyan lehet csökkenteni a sérülés esélyét, és közli, mi történhet, ha az utasításokat nem tartják be.

## FONTOS ÓVINTÉZKEDÉSEK

**Elektromos készülékek használata közben mindig be kell tartani az alapvető biztonsági óvintézkedéseket, ezen belül az alábbiakat:**

1. Olvassa el az összes utasítást. A készülék helytelen használata személyi sérülést okozhat.
2. Az áramütés kockázatának elkerülése érdekében ne helyezze a robotgépet vízbe vagy egyéb folyadékba.
3. Csak az Európai Unió: Gyermekek nem használhatják a készüléket. Tartsa a készüléket és a tápkábelt gyermekektől elzárt helyen.
4. Csak az Európai Unió: Csökkent fizikai, érzékelési vagy szellemi képességű, illetve kellő tapasztalatok vagy ismeretek nélküli személyek számára a készülékek használata csak úgy lehetséges, ha felügyelet alatt vannak, vagy ha megtanították nekik a készülék biztonságos használatát, és tisztában vannak a lehetséges veszélyekkel is.

- 5.** Európai Unió és más, IEC-szabványokat előíró országok: Gyermek nem játszhat a készülékkel. A gyermekek folyamatos felügyeletével biztosítsa, hogy ne játszhassanak a készülékkel.
- 6.** Korlátozott fizikai, érzékelési vagy szellemi képességű, illetve kellő tapasztalattal vagy ismeretekkel nem rendelkező személyek számára (a gyermekeket is beleértve) a készülék használata kizárólag felügyelet mellett, vagy abban az esetben javasolt, ha a biztonságukért felelős személy elmagyarázta a készülék használatát.
- 7.** Kapcsolja ki (0) a készüléket, és húzza ki a vezetéket az aljzatból, amikor nem használja, tisztítás előtt, illetve amikor alkatrészeket szerel ki- és be a készülékbe. A kihúzásnál erősen fogja meg, majd húzza ki a dugaszt az aljzatból. Soha ne a hálózati tápkábelt húzza.
- 8.** Ne érjen a mozgó alkatrészekhez. Ügyeljen rá, hogy működés közben ne érhesse kéz, haj, ruha, spatula vagy egyéb evőeszköz a krémkeverőhöz; ezzel csökkentheti a személyi sérülés és/vagy a robotgép károsodásának veszélyét.
- 9.** Ne működtesse a készüléket sérült vezetékkel vagy dugóval, ha a készülék meghibásodott, leesett vagy bármilyen módon károsodott. Vigye vissza a készüléket a legközelebbi hivatalos szervizbe vizsgálatra, javításra vagy motorbeállításra.
- 10.** A nem a KitchenAid által ajánlott vagy értékesített tartozékok/ kiegészítők használata tüzet, áramütést vagy személyi sérülést okozhat.
- 11.** A készüléket ne használja a szabadban.
- 12.** Ne hagyja, hogy a tápkábel lelógjon az asztal széléről vagy a konyhapultról.
- 13.** Ne hagyja, hogy a tápkábel forró felületekhez, többek közt a tűzhelyhez érjen.
- 14.** Mosogatás előtt távolítsa el a lapos krémkeverőt, a huzalos habverőt és a dagasztókart a robotgépről.
- 15.** Ha a hálózati tápkábel megsérült, a veszélyek elkerülése érdekében a cseréjét a KitchenAidnek, a vevőszolgálat munkatársának vagy egy hasonlóan szakképzett személynek kell elvégeznie.
- 16.** Soha ne hagyja felügyelet nélkül a működésben lévő készüléket.

17. A termék károsodásának elkerülése érdekében ne használja a robotgépet nagy hőt kibocsájtó eszközök, például sütő és mikrohullámú sütő környezetében vagy tűzhelyen.
18. Az alkatrészek leszerelése, csatlakoztatása, illetve a készülék tisztítása előtt várja meg, hogy az alkatrészek lehűljenek.
19. Az élelmiszerrel érintkező felületek tisztítására vonatkozó utasításokért lapozza fel az „Ápolás és tisztítás” című részt.
20. Ez a készülék háztartási használatra és hasonló alkalmazásokra szolgál, mint például:
  - üzletekben, irodákban és más munkakörnyezetekben található személyzeti konyhákban;
  - mezőgazdasági épületekben;
  - ügyfelek részére szállodákban, motelekben és más szállás típusú környezetekben;
  - panziókban.

## ŐRIZZE MEG A HASZNÁLATI UTASÍTÁST

A termékadatokkal, az útmutatókkal és a videókkal kapcsolatos részletes tudnivalók, a garanciainformációkat is beleértve, a [www.KitchenAid.eu](http://www.KitchenAid.eu) weboldalakon érhetők el.

### ELEKTROMOS KÖVETELMÉNYEK

## ⚠ VIGYÁZAT

### Áramütés veszélye

Csatlakoztassa egy földelt aljzatba.

Ne távolítsa el a földelővillát.

Ne használjon adaptert.

Ne használjon hosszabbító kábelt.

Az itt leírt utasítások be nem tartása halált, tüzet vagy áramütést eredményezhet.



**Teljesítmény:** 300 W az 5KSM180 modell esetében

**Feszültség:** Kb. 220–240 V

**Frekvencia:** 50–60 Hz

**MEGJEGYZÉS:** Ha a dugó nem illik az aljzatba, forduljon képesített villanyszerelőhöz. Semmilyen módosítást ne hajtson végre a dugón. Ne használjon adaptert.

Ne használjon hosszabbító kábelt. Ha a tápkábel túl rövid, megfelelően képzett villanyszerelővel vagy technikussal szereltesse fel egy aljzatot a készülék közelében.

**MEGJEGYZÉS:** A gabonadaráló (5KGM) nem kompatibilis az 5KSM180 sorozatú modellekhez tartozó billenőfejes robotgépekkel.

## ÚTMUTATÓ A SEBESSÉGSZABÁLYOZÓHOZ

SE-BES-SÉG	MŰVE-LET	TARTOZÉK	LEÍRÁS
1	Keverés	Lapos krémkeverő*	Lassú keveréshez, elegyítéshez, pürésítéshez; bármilyen keverés megkezdéséhez. Használja liszt és száraz hozzávalók hozzáadásakor, és amikor folyadékot ad a száraz hozzávalókhöz. Ne használja 1. sebességfokozaton kelt tészta keveréséhez vagy dagasztásához.
2	Lassú keverés	Lapos krémkeverő* Dagasztókar*	Lassú keveréshez, pürésítéshez és gyorsabb keveréshez. Kelt tészta keveréséhez és dagasztásához, sűrű tésztákhoz és cukorkákhoz, zöldség- és krumplipüré készítésének megkezdéséhez, zsiradék liszthez keveréséhez, illetve híg és kifröccsenő tészták kikeveréséhez.
	Keverés	Tésztakeverő*	Vágjon vaját a lisztbe tésztakészítéshez; Pürésítsen gyümölcsöket és zöldségeket.
4	Mixelés, krémkeverés	Lapos krémkeverő*, Huzalos habverő*	Közepesen sűrű, például sütitészták keveréséhez. Cukor és zsiradékok összekeveréséhez, illetve cukor tojásfehérjébe keveréséhez habcsók készítésekor. Közepes sebesség tortakeverékek készítésekor.
		Tésztakeverő*	Húsaprításhoz.
6	Habverés, krémesítés	Lapos krémkeverő*, Huzalos habverő*	Közepes-gyors keveréshez (krémesítéshez) és habveréshez. Torta, fánk és más tészták készre keveréséhez. Nagy sebesség tortakeverékek készítésekor.
8	Gyors krémkeverés, habverés	Huzalos habverő*	Tejszín és tojásfehérje felveréséhez és főtt mázak készítéséhez.
10	Gyors habverés		Kis mennyiségű krém és tojásfehérje felveréséhez, vagy krumplipüré készre keveréséhez.

**MEGJEGYZÉS:** Ha finomabb beállításra van szükség, a 3-as, 5-ös, 7-es és 9-es sebességfokozatot úgy érheti el, hogy a sebességszabályozó kart a fenti táblázatban szereplő fokozatok közé állítja. A sebességszabályozó kar könnyen mozgatható, ha enyhén megemeli, miközben enyhén fölfelé húzza a sebességfokozatok közötti váltás közben.

**FONTOS:** Kelt tészta készítésekor ne lépje túl a 2-es sebességfokozatot, mert azzal károsíthatja a robotgépet.

\*Tartozékként is elérhető.

# TARTOZÉK-ÚTMUTATÓ

TARTOZÉK	KEVERÉSHEZ	AJÁNLOTT ELEMÉK
Lapos krémkeverő*	Normál – sűrű keverékek	Torták, krémes mázak, cukorkák, süтик, kekszek, pitéstészta, fasírt, krumplipüré.
Huzalos habverő*	Levegős keverékekhez	Tojás, tojásfehérje, sűrű krém, főtt máz, piskóta, majonéz, bizonyos cukorkák.
Dagasztókar*	Kelt tészták keverése és dagasztása	Kenyér, zsemle, pizzatészta, buci, kávéütemény.
Tésztakeverő*	Vágjon vaját a lisztbe	Pitéstésztahoz, kekszekhez és más péksüteményekhez, gyümölcs és zöldség pürésítéséhez és húsaprításhoz.

**MEGJEGYZÉS:** nejlonbevonattal ellátott spatula\*\*\*. segít a tésztakeverő tisztításában\*. A hozzávalók kikaparásánál is hasznos lehet.

## A TERMÉK ÖSSZESZERELÉSE

### A TÁL CSATLAKOZTATÁSA/ELTÁVOLÍTÁSA

- 1. A tál csatlakoztatása:** Állítsa a sebességszabályozó kart ki (0) állásba. Húzza ki a robotgépet az aljzatból.

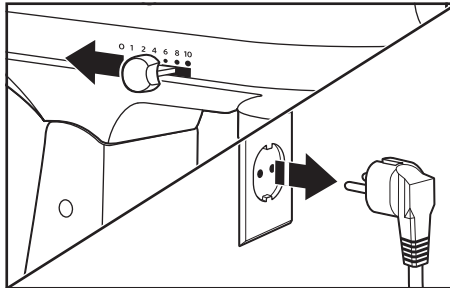

\*Tartozékként is elérhető.

\*\*A tál kikaparásához is használható.

2. Reteszelje ki, és emelje fel a motorfejet. Ezután zárja le\*\*\* a fejet, hogy fent maradjon.

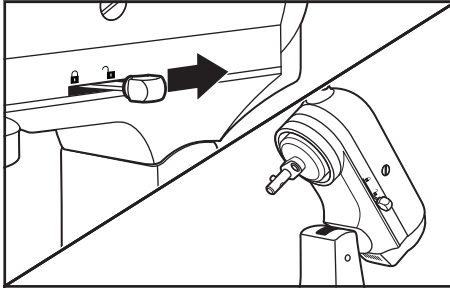

3. Helyezze a tálat a tálrögzítő talpra. Finoman fordítsa el a tálat az óramutató járásával megegyező irányban.

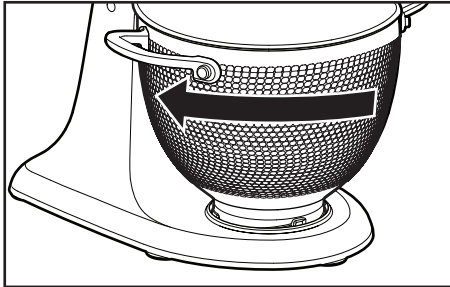

4. **A keverőtál eltávolítása:** Ismételje meg az 1. és a 2. lépést. Fordítsa el a tálat az óramutató járásával ellentétes irányban.

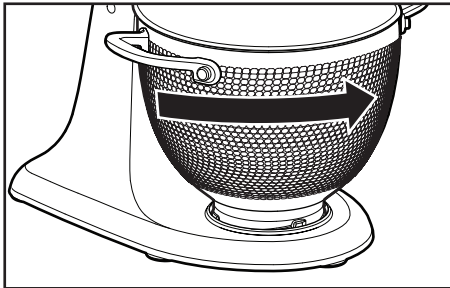

**MEGJEGYZÉS:** A robotgép használata közben a motorfejnek mindig zárt pozícióban kell lennie.

\*\*\*Bizonyos modellek zárolási funkcióval is el vannak látva.

## A MOTORFEJ FELEMELÉSE/LEENGEDÉSE

- 1. A motorfej felemeléséhez:** Húzza a zárókart a nyitva pozícióba, és emelje fel a fejet. Amikor felemeli a motorfejet, a kar automatikusan visszakerül a zárva\*\*\* pozícióba, hogy felemelve tartsa a motorfejet.

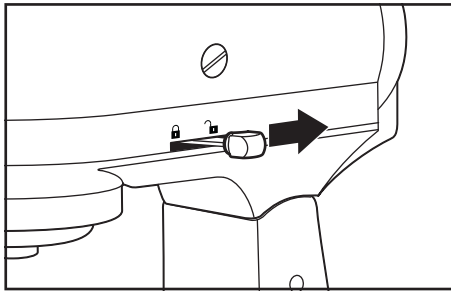

- 2. A motorfej leengedéséhez:** Húzza a zárókart a nyitva pozícióba, és finoman engedje le a fejet. Amikor leengedi a motorfejet, a kar automatikusan visszakerül a zárva\*\*\* pozícióba, hogy lent tartsa a motorfejet. Keverés előtt ellenőrizze, hogy a zár funkció működik-e; ehhez próbálja meg felemelni a motorfejet.

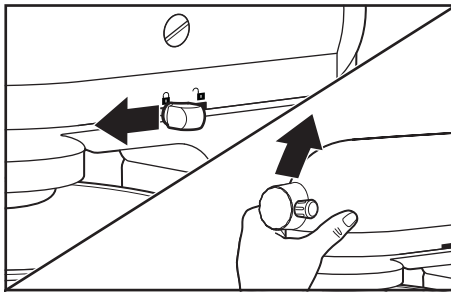

**MEGJEGYZÉS:** A robotgép használata közben a motorfejnek mindig zárt pozícióban kell lennie.

\*\*\*A zárolás opció csak bizonyos típusoknál áll rendelkezésre.

\*\*\*A Zárolás opció csak bizonyos típusoknál áll rendelkezésre.



# A LAPOS KRÉMKEVERŐ\*, A HUZALOS HABVERŐ\*, A TÉSZTAKEVERŐ\* ÉS A DAGASZTÓKAR\* CSATLAKOZTATÁSA/ELTÁVOLÍTÁSA

## ⚠ VIGYÁZAT

### Sérülésveszély

Húzza ki a hálózati csatlakozót, mielőtt a keverőfejekhez érne.

Ennek elmulasztása csonttörést, vágási sérüléseket vagy zúzódásokat eredményezhet.

1. **Tartozék csatlakoztatása:** Állítsa a sebességszabályozó kart ki (0) állásba. Húzza ki a robotgépet az aljzatból.

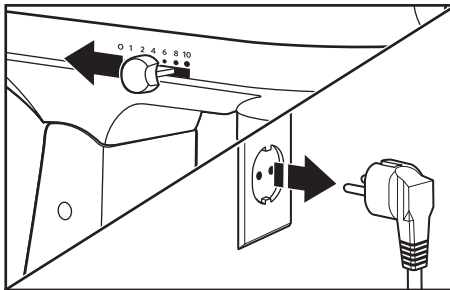

2. Reteszelve ki, és emelje fel a motorfejet. Ezután zárja le\*\*\* a fejet, hogy fent maradjon.

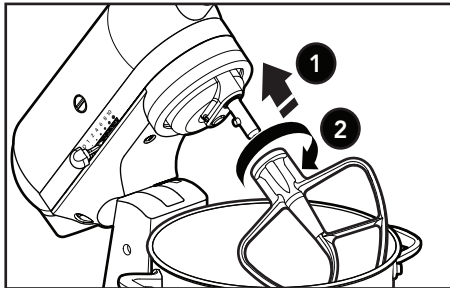

3. Csúsztassa a tartozékot a keverőtengelyre, és nyomja felfelé, amennyire lehet. Ezután jobbra fordítva akassza a tartozékot a csatlakozón található tuskére.

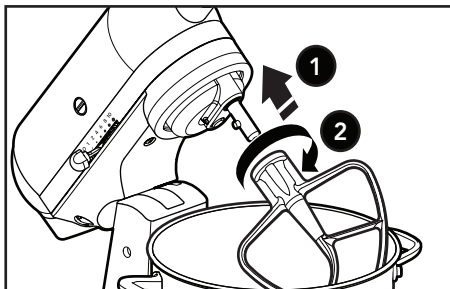

\*\*\*Bizonyos modellek zárolási funkcióval is el vannak látva.

4. **Tartozék eltávolítása:** Ismételje meg az 1. és a 2. lépést. Nyomja fölfelé a tartozékat amennyire lehetséges, majd fordítsa el balra. Ezután húzza le a tartozékat a keverőtengelyről.

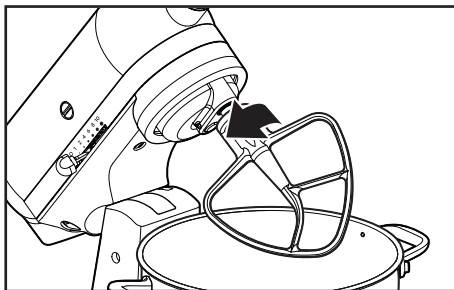

További információért olvassa be a kódot

## A HABVERŐ ÉS A TÁL EGYMÁSHOZ IGAZÍTÁSA

A robotgép gyárilag úgy van beállítva, hogy a lapos krémkeverő\* éppen érintkezzen a tál aljával. Ha bármilyen okból a lapos krémkeverő\* a tál aljához ütközik vagy túl messze van tőle, könnyen megigazíthatja.

1. Állítsa a sebességszabályozó kart ki (0) állásba. Húzza ki a robotgépet az aljzatból.

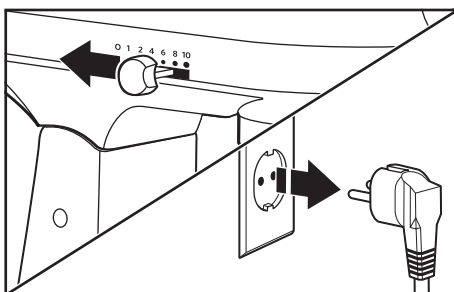

\*Tartozékként is elérhető.

2. Emelje fel a motorfejet. A lapos krémkeverő megemeléséhez finoman fordítsa el a csavart az óramutató járásával ellentétes irányba (balra)\*, leengedéséhez pedig az óramutató járásával megegyező irányba (jobbra)\*. A beállítást úgy végezze el\*, hogy a lapos krémkeverő éppen érintse a tál felszínét. Ha túlhúzza a csavart, előfordulhat, hogy a zárókar nem záródik a helyére.

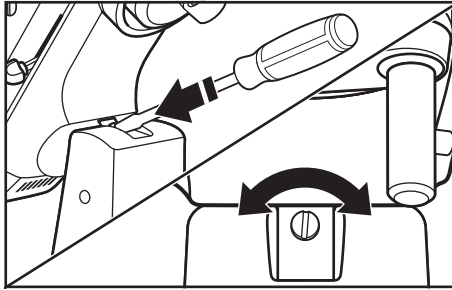

**MEGJEGYZÉS:** Megfelelő beállítás esetén a lapos krémkeverő\* nem ütközik a tál aljához vagy oldalához. Ha a lapos krémkeverő\* vagy a huzalos habverő\* olyan közel van a tál aljához, hogy nekiütődik, lekophat a krémkeverő bevonata, vagy elhasználódhatnak a habverő huzalai.

\*Tartozékként is elérhető.

# A TERMÉK HASZNÁLATA

## A SEBESSÉGSZABÁLYOZÓ KAR HASZNÁLATA

**MEGJEGYZÉS:** A robotgép használat közben felmelegedhet. Nagy mennyiség és hosszan tartó keverés esetén előfordulhat, hogy a gép teteje felforrósodik. Ez normális jelenség.

### ⚠ VIGYÁZAT

#### Áramütés veszélye



**Csatlakoztassa egy földelt aljzatba.**

**Ne távolítsa el a földelővillát.**

**Ne használjon adaptert.**

**Ne használjon hosszabbító kábelt.**

**Az itt leírt utasítások be nem tartása halált, tüzet vagy áramütést eredményezhet.**

1. Csatlakoztassa a robotgépet megfelelő elektromos aljzatba. A hozzávalók kifröccsenésének megakadályozása érdekében kezdetben mindig alacsony sebességfokozatra állítsa a sebességszabályozó kart, majd fokozatosan emelje a sebességet. Lásd az „Útmutató a sebességszabályozóhoz” című táblázatot.

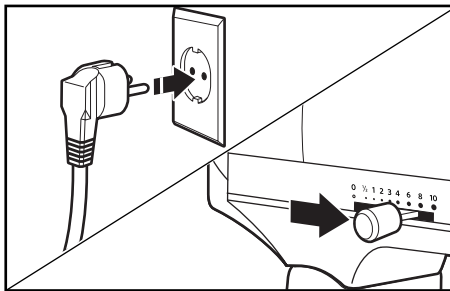

# ⚠ VIGYÁZAT

## Sérülésveszély

Húzza ki a hálózati csatlakozót, mielőtt a keverőfejekhez érne.

Ennek elmulasztása csonttörést, vágási sérüléseket vagy zúzódásokat eredményezhet.

2. Ne kaparja ki a tálát, miközben a robotgép működésben van. A tál és a krémkeverő kialakításának köszönhetően a robotgép a tál oldalának gyakori lekaparása nélkül is alaposan kever. Általában elegendő, ha keverés közben egyszer vagy kétszer kaparja le a tál oldalát.

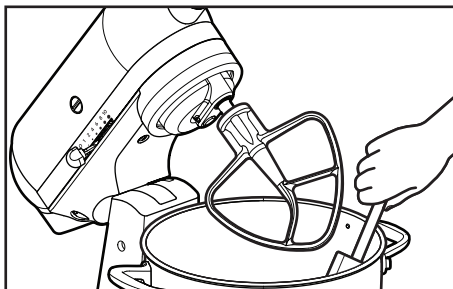

## A SPATULA HASZNÁLATA

1. Állítsa a sebességszabályozó kart ki (0) állásba, és húzza ki a robotgépet az aljzatból. A nejlonbevonattal ellátott spatula segítségével vegye ki a tésztát a tálból\* \*\*.

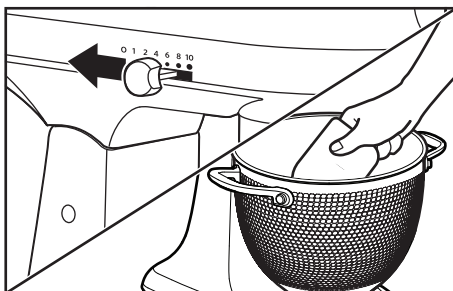

\*Tartozékként is elérhető.

\*\*A tál kikaparásához is használható.

## OPCIONÁLIS TARTOZÉKOK

A KitchenAid számos opcionális tartozékot – például darálót és tésztafogót – kínál. Ezek az ábrán bemutatottak szerint csatlakoztathatók a robotgép tartozék-erőátviteli tengelyéhez.

- 1. Csatlakoztatáshoz:** Állítsa a sebességszabályozó kart ki (0) állásba. Húzza ki a robotgépet az aljzatból.

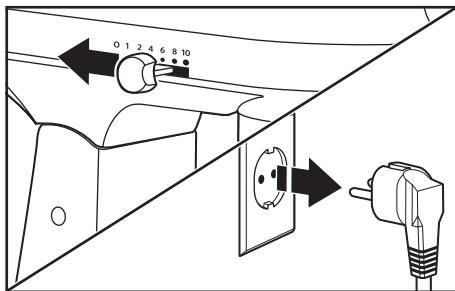

- 2. Az óramutató járásával ellentétes irányba elfordítva lazítsa ki a tartozékfej gombját. Távolítsa el a tartozékfej fedelét.**

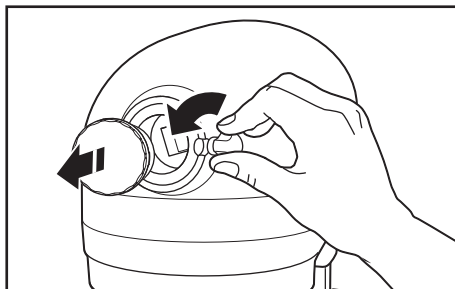

- 3. Helyezze a tartozék tengelyházát a tartozékcsatlakozóba, és győződjön meg róla, hogy a tartozék erőátviteli tengelye pontosan illeszkedik a tartozékcsatlakozó négyzet alakú foglalatába. Elképzelhető, hogy a tartozékot előre-hátra kell forgatnia. A tartozék akkor van megfelelő pozícióban, amikor a rajta található tűske pontosan illeszkedik a tartozékfej peremén lévő vágatba.**

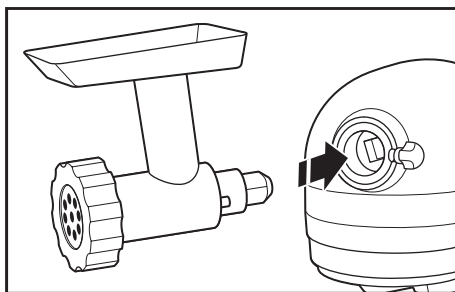

4. Húzza a tartozékfej gombját az óramutató járásával megegyező irányban mindaddig, amíg a tartozék nem rögzül teljesen a robotgéphez.

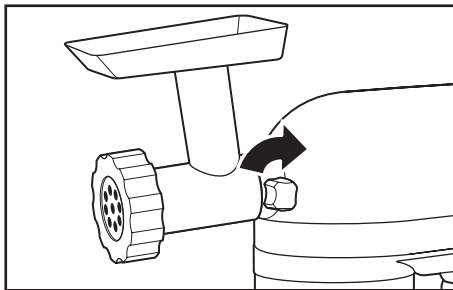

5. Eltávolításhoz: Állítsa a sebességszabályozó kart ki (0) állásba. Húzza ki a robotgépet az aljzatból.

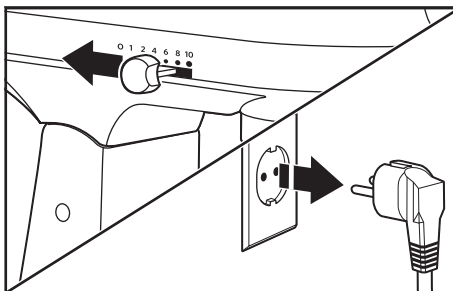

6. Az óramutató járásával ellentétes irányba elfordítva lazítsa ki a tartozékfej gombját. Húzás közben finoman forgassa előre-hátra a tartozékot.

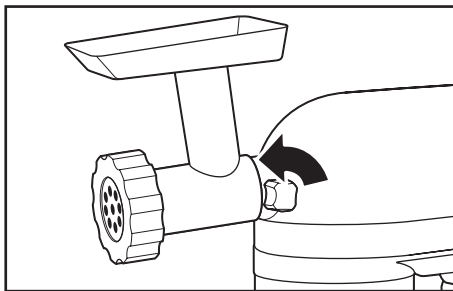

7. Helyezze vissza a tartozékfej fedelét. Az óramutató járásával megegyező irányba tekerve húzza meg a tartozékfej gombját.

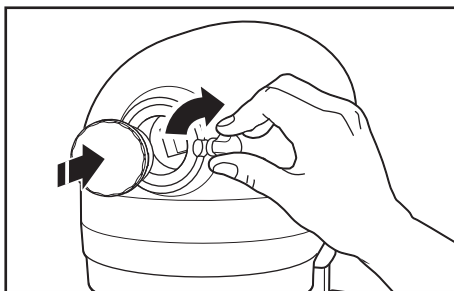

**MEGJEGYZÉS:** Az egyes tartozékok használatához megfelelő sebességfokozatokkal és működési idővel kapcsolatos további részleteket az adott tartozék használati és ápolási útmutatójában talál.

## ÁPOLÁS ÉS TISZTÍTÁS

**FONTOS:** Ne merítse a robotgépet vízbe vagy egyéb folyadékba. Az alkatrészek leszerelése, csatlakoztatása, illetve a készülék tisztítása előtt várja meg, hogy az alkatrészek lehűljenek.

1. Tisztítás előtt mindig húzza ki a robotgép tápvezetékét az elektromos aljzatból. Törölje tisztára a robotgépet puha, nedves ruhával. Ne használjon háztartási vagy kereskedelmi célra szánt tisztítószerket. Az esetlegesen felgyülemlt maradék eltávolítása érdekében rendszeresen törölje le a keverőtengelyt. Ne merítse vízbe.

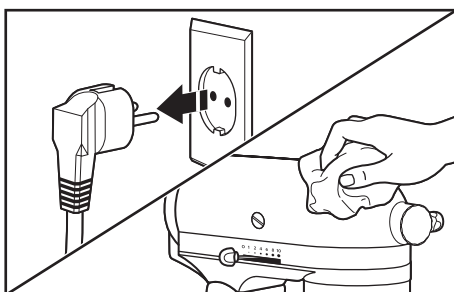



- 2. Mosogatógépben mosogatható, de csak a felső kosárba helyezhető alkatrészek:** Rozsdamentes acél lapos krémkeverő\*, rozsdamentes acél dagasztókar\*, rozsdamentes acél húzalos habverő\*, rozsdamentes acél tésztakeverő\* és nejlonbevonattal ellátott spatula\*\*\*. Vagy alaposan mossa el meleg, szappanos vízzel, és szárítás előtt teljesen öblítse el. A krémkeverőket ne tartsa a csatlakozón.

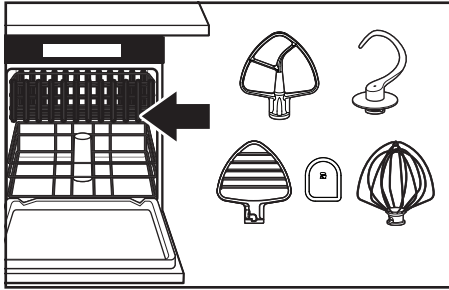

**MEGJEGYZÉS:** A rozsdamentes acél tartozékok mosogatógépben moshatók.

## A RÉZ TÁL TISZTÍTÁSA

Az első használat előtt mosogassa el őket meleg, szappanos vízzel.

- 1. FONTOS:** A réz tálát tilos mosogatógépben mosni. A réz tál kizárólag kézzel mosogatható. A tálát nedves, enyhén mosogatószeres ronggyal mossa el. Öblítse le, és hagyja alaposan megszáradni.

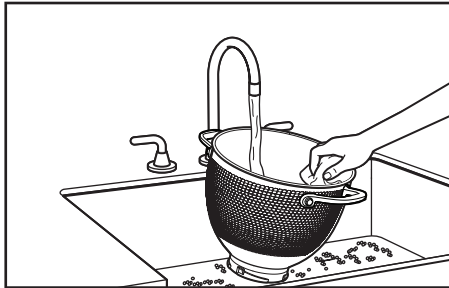

\*Tartozékként is elérhető.

\*\*A tál kikaparásához is használható.

## 2. A réz tál ápolása:

**Réz bevonat:** A réz természetes anyag. A tál színe várhatóan megváltozik használat után, illetve a rézrozsdás bevonat minden tál esetében eltérő lehet. Ha a kereskedelmi forgalomban kapható réztisztítóval tisztítja a tálat, kövesse a gyártói utasításokat, és puha, száraz ronggyal polírozza.

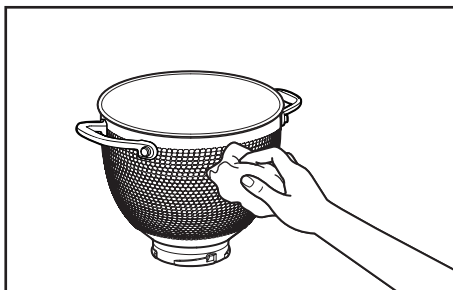

### FONTOS:

- Az erős dörzsölés felsértheti a rézbevonatot.
- Kerülje az erős vagy dörzsölő hatású tisztítószer használatát.
- Ne használjon acélgyapot vagy acél súrolószivacsot.

## HIBAEELHÁRÍTÁS

### ⚠ VIGYÁZAT

#### Áramütés veszélye



**Csatlakoztassa egy földelt aljzatba.**

**Ne távolítsa el a földelővillát.**

**Ne használjon adaptert.**

**Ne használjon hosszabbító kábelt.**

**Az itt leírt utasítások be nem tartása halált, tüzet vagy áramütést eredményezhet.**

PROBLÉMA	MEGOLDÁS
Ha a robotgép használat közben felmelegszik	Komoly terhelés esetén ne lépje át a 2. sebességfokozatot. Nagy terhelés és hosszabb keverés esetén előfordulhat, hogy kellemetlen érzés megérinteni a robotgép tetejét. Ez normális jelenség.
Ha a robotgépnek furcsa szaga van	Ez jellemző az elektromos motorokra, különösen amikor még újak.
Ha a lapos krémkeverő a tálhoz ütődik	Állítsa le a robotgépet. A krémkeverő és a tál egymáshoz igazításához olvassa el a „A krémkeverő és a tál egymáshoz igazítása” című részt.
Ha a robotgép nem működik, ellenőrizze az alábbiakat	Csatlakoztatva van a robotgép az elektromos aljzathoz?

PROBLÉMA	MEGOLDÁS
Ha a robotgép nem működik, ellenőrizze az alábbiakat	A robotgéphez használt áramkör biztosítóka megfelelően működik? Ha rendelkezik elektromos elosztódobozzal, ellenőrizze, hogy az áramkör nincs-e megszakítva.
Ha a robotgép nem működik, ellenőrizze az alábbiakat	Kapcsolja ki a robotgépet 10-15 másodpercre, majd ismét kapcsolja be. Ha a robotgép még mindig nem működik, 30 percig hagyja hűlni, mielőtt ismét bekapcsolná.
Ha a problémát nem sikerül kijavítani	Lásd a „KitchenAid Garanciális feltételek („Garancia”)” című részt. Ne vigye vissza a robotgépet a kereskedőhöz, mivel a kereskedő nem nyújt szervizszolgáltatásokat.

## Az elektromos berendezés hulladékkezelése

### A CSOMAGOLÓANYAG ÁRTALMATLANÍTÁSA

A csomagolóanyag újrahasznosítható, és szerepel rajta az újrahasznosítást jelző szimbólum ♻️. Ezért a csomagolás különböző részeinek hulladékkezeléséről felelősen, a helyi, hulladékártalmatlanítással foglalkozó hatósági rendeleteknek teljes mértékben megfelelően kell gondoskodni.

### A TERMÉK ÚJRAHASZNOSÍTÁSA

- Ez a készülék az Európai Unió és az Egyesült Királyság elektromos és elektronikus berendezések hulladékairól szóló irányelvei (WEEE) szerinti jelölést hordozza.
- hulladékká vált termék szabályszerű elhelyezésével Ön segít elkerülni a környezettel és az emberi egészséggel kapcsolatos azon esetleges negatív következményeket, amelyeket a termék nem megfelelő hulladékkezelése egyébként okozhatna.
- A terméken vagy a kísérő dokumentációban lévő ♻️ szimbólum azt jelzi, hogy ezt a terméket nem szabad háztartási hulladékként kezelni, hanem el kell szállítani az elektromos és elektronikus berendezések újrahasznosítását végző megfelelő gyűjtőpontra.

A termék kezelésével, hasznosításával és újrahasznosításával kapcsolatos bővebb tájékoztatásért forduljon a lakóhelye szerinti polgármesteri hivatalhoz, a háztartási hulladékok kezelését végző társasághoz vagy ahhoz az üzlethez, ahol a terméket vásárolta.

## MEGFELELŐSÉGI NYILATKOZAT

### EURÓPAI UNIÓ

Ezt a készüléket a következő EK-irányelveiben foglalt biztonsági követelményeknek megfelelően tervezték, gyártották és forgalmazzák: 2014/35/EU (alacsony feszültségről szóló irányelv), 2014/30/EU (elektromágneses összeférhetőségről szóló irányelv), 2009/125/EK (környezetbarát tervezésről szóló irányelv), 2011/65/EU (egyes veszélyes anyagok elektromos és elektronikus berendezésekben való alkalmazásának korlátozásáról szóló RoHS-irányelv), és ezek kiegészítői.

# KITCHENAID GARANCIÁLIS FELTÉTELEK (A TOVÁBBIKBAN: „GARANCIA”)

A KitchenAid Europa Inc., Nijverheidslaan 3, Box 5, 1853 Strombeek-Bever, Belgium (a továbbiakban: „Garanciavállaló”) az alábbi feltételek szerint ad Garanciát a fogyasztónak minősülő végfelhasználónak:

A Garancia a végfelhasználó által a termék értékesítőjével szemben érvényesíthető, jogszabály szerint kötelező jótállás és garanciális jogok kiegészítéséként értelmezendő, és sem nem korlátozza, sem nem befolyásolja ezeket.

## 1. A GARANCIA HATÓKÖRE ÉS FELTÉTELEI

- A Garanciavállaló a Garanciát azokra az 1.b) pont alatt említett termékekre vállalja, amelyeket a fogyasztó valamely értékesítőtől vagy a KitchenAid Csoport valamely vállalatától vásárolta az Európai Gazdasági Térség valamely országában, Moldovában, Montenegróban, Oroszországban, Svájcban vagy Törökországban.
- A garanciális időtartam a vásárolt terméktől függ, az alábbiak szerint:

### Teljes körű garancia a vásárlás dátumától számított öt évig.

- A garanciális időszak a vásárlás dátumával veszi kezdetét, tehát attól a naptól, amikor valamely fogyasztó a terméket egy értékesítőtől vagy a KitchenAid Csoport valamely vállalatától megvásárolta.
- A Garancia a termék hibátlan állapotára vonatkozik.
- A Garanciavállaló saját döntése alapján az alábbi szolgáltatásokat köteles biztosítani a fogyasztó számára a jelen Garancia értelmében, amennyiben a garanciális időszak alatt meghibásodás lépne fel:
  - A meghibásodott termék vagy termékalkatrész javítása, vagy
  - A meghibásodott termék vagy termékalkatrész cseréje. Amennyiben egy termék már nem áll rendelkezésre, a Garanciavállaló jogosult valamely azonos vagy magasabb értékű termékre cserélni a meghibásodott terméket.
- Ha a fogyasztó szeretne keresetet indítani a Garancia hatálya alatt, forduljon az adott ország KitchenAid szervizközpontjához: Duisberg Kft. 1105 Budapest, Gergely utca 13-15, telefonszám: +36 70 519 4000, vagy pedig közvetlenül a Garanciavállalóhoz: KitchenAid Europa, Inc. Nijverheidslaan 3, Box 5, 1853 Strombeek-Bever, Belgium.
- A javítás költségeit, a pótalkatrészeket is beleértve, valamint a hibátlan termék vagy termékalkatrész kiszállításának postai költségeit a Garanciavállaló köteles állni. A Garanciavállaló emellett köteles viselni a meghibásodott termék vagy termékalkatrész visszajuttatásának postai költségeit is, amennyiben a Garanciavállaló vagy az adott ország KitchenAid ügyfélszolgálat a meghibásodott termék vagy termékalkatrész visszaküldése mellett döntött. Ezzel szemben a fogyasztó köteles viselni a meghibásodott termék vagy termékalkatrész visszaküldéséhez szükséges megfelelő csomagolás költségeit.
- A fogyasztó köteles bemutatni a termék vásárlását igazoló nyugtát vagy számlát annak érdekében, hogy keresetet indíthasson a Garancia hatálya alatt.

## 2. KORLÁTOZOTT JÓTÁLLÁS

- A Garancia kizárólag személyes célokra használt termékekre vonatkozik, és nem vonatkozik professzionális vagy kereskedelmi célokra használt termékekre.
- A Garancia nem vonatkozik a normális jelenségként tekintendő elhasználódás vagy kopás, a nem megfelelő használat vagy visszaélés, a használati utasítások betartásának hiánya, a termék nem megfelelő elektromos feszültség melletti használata, a vonatkozó elektromossági előírások megsértésével végzett telepítés és működtetés, valamint erőszakos használat (pl. ütések) esetére.
- A Garancia érvényét veszti, amennyiben a terméket módosították vagy átalakították, pl. 120 volttal működő termékeket 220–240 volttal működő termékekké.
- A garanciális szolgáltatások iránti igény kizárólag a garanciális időszakon belül érvényesíthető, és az igénybe vételt követően nem veszi kezdetét új garanciális időszak. A beszerelt pótalkatrészekre vonatkozó garanciális időszak a teljes termékre vonatkozó garanciális időszakkal véget ér.

A garanciális időszak lejártát követően, illetve azon termékekkel kapcsolatban, amelyekre nem vonatkozik a Garancia, a végfelhasználó kérdés esetén vagy további információi kérése céljából ugyanúgy fordulhat a KitchenAid ügyfélszolgálati központokhoz. További információkat webhelyünkön is talál: [www.kitchenaid.eu](http://www.kitchenaid.eu)

# TERMÉKREGISZTRÁCIÓ

Regisztrálja KitchenAid készülékét most: <http://www.kitchenaid.eu/register>