

DAGLIG REFERANSE VEILEDNING

MANGE TAKK FOR AT DU HAR KJØPT ET WHIRLPOOL PRODUKT



For å motta lettere forståelig hjelp og støtte, vennligst registrere produktet ditt på www.whirlpool.eu/register



Du kan laste ned Sikkerhetsinstruksene og Bruk og vedlikeholdsveiledningen ved å besøke vårt nettsted docs.whirlpool.eu og ved å følge instruksene bakerst i dette heftet.



Før du tar apparatet i bruk, må du lese Helse- og sikkerhetsveiledningen nøye.

PRODUKT BESKRIVELSE

APPARATET

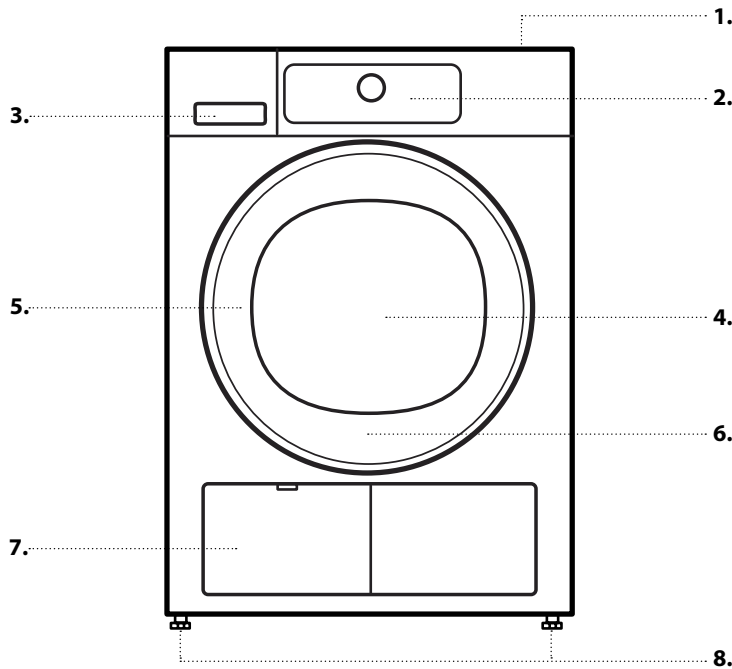

1. Arbeidsplate
2. Kontrollpanel
3. Vanntank
4. Dør
5. Dørhåndtak
6. Dørfilter (bak døren)
7. Bunnfilter (bak klaff)
8. Justerbare føtter (4)

KONTROLLPANEL

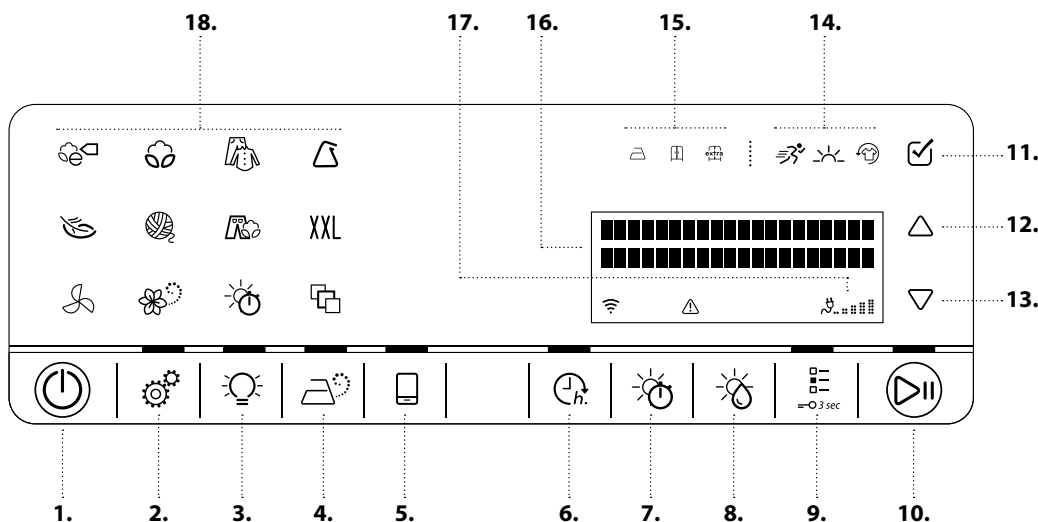

1. På/Av knapp (Reset hvis den trykkes ned lenge)
2. Knapp for innstilling
3. Lys i trommel
4. Damp opsjon
5. Knapp for fjernkontroll
6. Avslutning i
7. Tørketid
8. Tørkenivå
9. Knapp for funksjonsvalg (Tastspærre hvis den presses lenge)
10. Start / Pause knapp
11. OK tast (for å bekrefte)
12. UP-tast
13. DOWN-tast
14. Opsjonenes indikatorer
15. Indikatorer for tørkenivå
16. Display
17. Eco monitor
18. Program område

6th SENSE LIVE FUNKSJON

Du vil finne detaljert informasjon om hvordan funksjonen skal benyttes i 6th Sense Live appen eller i Bruk- & vedlikeholdsveiledningen.

Takket være 6th Sense Live funksjonen, kan du kople apparatet ditt til Internett.

Ved å benytte den tilhørende appen på din smarttelefon / nettbrett (tablet), kan du:

- kontrollere status til apparatet
- få tilgang til informasjon vedrørende apparatets status
- stille inn og starte programmet
- endre, forandre, eller tilbake stille et pågående program
- få tilgang til ekstra kapasitet

Tekniske krav:

- En trådløs ruter 2.4Ghz WiFi b/g/n kople til Internett. Vennligst merk deg at apparatet må installeres på en plass hvor ditt trådløse nettverk har god dekning (signalet må ha god styrke).

- For brukere av operativsystemet Android: en smarttelefon med Android 4.3 (eller nyere utg.) med en 1280x720 skjermopløsning (eller høyere).
- For iOS brukere: en smarttelefon eller et nettbrett som bruker iOS 8 (eller nyere).

For å bruke 6th Sense Live funksjonen:

- Last ned appen fra din App Store og installer den på din smarttelefon / nettbrett. Appen formidler Bruksvilkår (juridiske betingelser), som du må akseptere for at du skal kunne bruke 6th Sense Live funksjonen.
- Registrer din tørketrommel ved å benytte applikasjonen og kople den til ditt trådløse hjemmenettverk.

FØRSTE GANGS BRUK

FØR DU BRUKER TØRKETROMMELEN

KONTROLLER TØMMESLANGE OG VANNTANK

Påse at vanntanken er riktig innført.

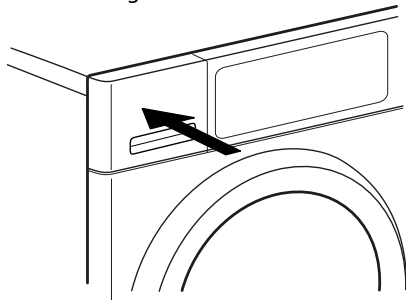

Påse at tømme slangen bak på tørketrommelen er riktig festet, enten til tørketrommelens vanntank, eller til husholdningens kloakksystem (se Installasjonsveiledningen).

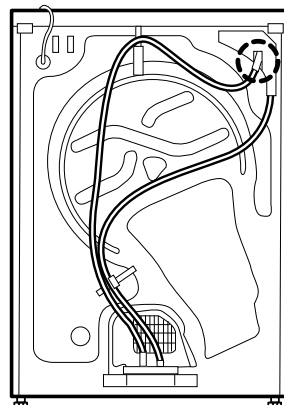

Når du slår på tørketrommelen første gang vil du bli bedt om å

- Stille inn ønsket språk
- Tilpass verdien for din lokale vannledningsevne
- Stille inn tørketrommelen for å kalle opp innstillingen til det siste programmet som ble brukt eller ikke, når den slås på.

Se HINT OG TIPS og OPSJONER, FUNKSJONER OG INDIKATORER / Innstillinger.

DAGLIG BRUK

Se Veiledningen for Bruk og Pleie for ytterligere detaljer vedrørende vedlikehold / se siste side for informasjon om hvordan oppnå Veiledningen for Bruk og Vedlikehold

⚠ ADVARSEL

Påse at ingen lighterer eller fyrstikker blir liggende i klesvasken.

Påse at klesvasken ikke er fuktet med lett antenkelig væsker.

1. LAST KLESVASK

- Forbered klesvasken din i henhold til anvisningene i avsnittet "HINT OG TIPS". Påse at lommene er tomme.
- Åpne døren og legg i klesvasken. Følg angivelsene for maksimal last som gis i PROGRAMOVERSIKTEN.

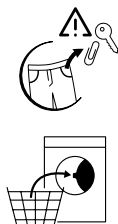

2. LUKK DØREN

- Pass på at tøy ikke sitter noe fast mellom glassdøren og dørfilteret.
- Lukk døren slik at du hører klikket når den stenges.



3. SLÅ PÅ TØRKETROMMELEN

- Trykk på På/Av knappen. En animasjon vises på kontrollpanelet, og man hører en lyd. Etter dette er tørketrommelen klar til bruk.



4. STILL INN ØNSKET PROGRAM

• Velg program:

Trykk på symbolet for programmet på kontrollpanelet. Programnavn, default tørkenivå og default varighet vil vises på displayet.

• Endre tørkenivået, dersom det er nødvendig

Trykk på knappen for Tørkenivå for å velge ønsket tørkenivå:

 stryketørt

 skaptørt

 ekstra tørt

Symbolet på kontrollpanelet tennes.

• Velg tilleggsfunksjoner om nødvendig

Trykk på opsjons-knappen; listen over tilgjengelige opsjoner kommer til syne på display. Trykk på tasten for UP eller DOWN for å bla igjennom listen. Trykk på OK tasten for å velge den ønskede opsjonen; et kontrollmerke vises på skjermen ved siden av opsjonens navn, og opsjonens symbol tennes.



Noen opsjoner / funksjoner kan velges ved å trykke direkte på knappen:

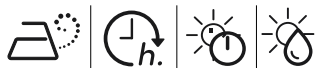

Dersom en opsjon ikke kan velges for programmet, blinker den kort og slår seg deretter av automatisk når det trykkes på knappen, og du vil høre en lyd.

Se avsnittet OPSJONER, FUNKSJONER OG INDIKATORLAMPER for mer informasjon.

• Dersom programmene "Tørketid" eller "Lufting" ble valgt:

For å tilpasse tiden for tørking eller lufting,

- trykk på knappen for Tørketid

- tilpass den ønskede tiden for tørking eller lufting ved å trykke gjentatte ganger på knappen for tørketid, eller alternativt ved å trykke på tastene for UP eller DOWN.

Bekreft den valgte varigheten ved å trykke på OK-tasten.



5. START PROGRAM

- Trykk og hold nede Start/Pause helt til knappen lyser opp med et fast lys. Etter en kort fase for Last sensing, starter tørkeprosessen.
- Display viser hvor lang tid som gjenstår av programmet og det aktuelle programmets fase.
- Varigheten kan omberegnes og tilpasses mens programmet er under utførelse. I løpet av disse fasene, indikerer display indikerer display fasen for sensing, og en animasjon vises på kontrollpanelet.



6. SKIFT INNSTILLINGENE VED ET PROGRAM UNDER UTFØRELSE, DERSOM DET ER NØDVENDIG

Du kan fortsatt endre noen innstillinger etter at programmet er startet:

Juster tørketid (kun dersom programmet Tørketid eller Lufting er valgt).

Reguler eller slett "Fullfør om", dersom en utsettelse var valgt eller startet.

Legg til eller slett en opsjon, gitt at fremdriften av programmet fortsatt tillater det.

- Trykk på den aktuelle knappen. Den valgte innstillingen vil blinke i noen få sekunder.

Mens den blinker kan du regulere innstillingen ved å trykke på tasten UP eller DOWN. Dersom blinkingen av verdien eller innstillingen stanser, trykk på knappen igjen.

- Trykk på OK-tasten for å bekrefte endringen. Hvis du ikke bekrefter, vil endringen bekreftes automatisk - og innstillingen som er endret vil slutte å blinke etter en stund.

Programmet vil automatisk fortsette.

For å endre innstillingene til et pågående eller en utsettelse, kan du også:

- Trykk på "Start/Pause" for å sette det pågående programmet på pause
- Endre innstillingene dine
- Trykk på Start/Pause igjen for å fortsette programmet.

7. RESET ET PROGRAM UNDER UTFØRELSE, DERSOM DET ER NØDVENDIG

- Trykk og hold nede På/Av knappen helt til display viser at programmet er slettet.

Åpne døren øyeblikkelig og ta ut tøyet slik at eventuell varme i tøyet sprer seg.

8. SLÅ AV TØRKETROMMELEN ETTER AT PROGRAMMET ER AVSLUTTET

- Display viser at syklusen er avsluttet. Trykk På/Av for å slå av tørketrommelen. Åpne døren og ta ut klesvasken.
 - Ca. et kvarter etter at programmet er avsluttet slår tørketrommelen seg av automatisk for å spare energi.
 - Dersom den ikke er slått riktig av etter at programmet er avsluttet, vil tørketrommelens trommel rotere i omtrent 10 minutter, for å hindre at tøyet krøller seg.
- Display indikerer vekselvis programmets slutt og fasen for anti-krølling. Denne fasen kan avsluttes enten ved å slå av tørketrommelen slik det ble nevnt ovenfor, eller ved å åpne tørketrommelens dør.

9. TØM VANNTANKEN / GJØR RENT DØRENS FILTER / GJØR RENT BUNNFILTERET

- Se seksjonen PLEIE OG VEDLIKEHOLD.

PROGRAMOVERSIKT

Program	Vaske-anvisninger	Maks. last (kg)	Kan direkte velges			Kan velges ved knapper for opsjoner			
			Tørkenivå	Damp-funksjon	Tørketid	Oppfris-king	Skånsom	Hurtig	
ØKO BOMULL			maks		—	—		—	—
BOMULL			maks		—	—		—	—
						—			
BLANDET			2,0	—		—			—
SYNTEISK TØY			3,5		—	—			—
						—			—
FINVASK			2,5		—	—		—	—
WOOL EXCELLENCE			1,0		—	—	—	—	—
JEANS			3,0		—	—			—
STORE PLAGG	XXL		3,0		—	—		—	—
LUFTING			maks	—	—			—	—
DAMPOPPFRISKN.			1,5	—	—	—	—	—	—
TØRKETID			maks	—	—			—	—
SKJORTER			2,5		—	—			—
SILKE			2,5		—	—		—	—
SPORT			2,5		—	—		—	—
HÅNDKLÆR			5,0		—	—			
YTERTØY			2,0		—	—		—	—
DUNJAKKER			1,5		—	—		—	—
MINI LAST			1,0		—	—		—	—

✓ Valgbar / Valgfri — Ikke valgbar / Brukbar

Maksimal laststørrelse: 10 kg

TIPS OG RÅD

Respekter vaskeanvisningene på tøyet; påse at det er egnet for tørking i tørketrommel.

ANVISNINGER FOR TØR KING

Prikkene indikerer temperaturgraden for tørking av tøyet



Normal temperatur



Redusert temperatur



Må ikke tørkes i tørketrommel

PROGRAMMER

Forsikre deg om at tøyet ditt er egnet til tørking i tørketrommel. Se HINT OG TIPS / Vaskeanvisninger.

ØKO BOMULL

For tørking av normalt vått bomullstøy. Standard bomullsprogram, egnet til å tørke vanlig, vått bomullstøy. Dette er det mest effektive programmet med hensyn til energiforbruk ved tørking av bomullstøy. Verdien på Energimerket er basert på dette programmet.



BOMULL

For tørking av bomullstøy.



BLANDET

For tørking av blandet tøy fremstilt av bomull, lin, kunstfiber og blanding av kunststoff.



SYNTEISK

For tørking av tøy fremstilt av syntetiske fibre.



FINVASK

For tørking av delikat tøy som trenger skånsom behandling.



WOOL EXCELLENCE

For tørking av ullstoff som er merket med Woolmark TOTAL EASY CARE WOOL.



JEANS

For å tørke jeans-tøy av bomull og plagg laget av slitesterkt jeans-lignende materiale, som bukser og jakker.



STORE PLAGG

For å tørke store plagg, som badromsmatter, tepper osv.



LUFTING

For lufting, oppfriskning og oppløsning av tøy i 30 minutter, uten varme.



DAMPOPPFRISKN.

For å friske opp tøyet med damp. Spesielt egnet for oppfriskning og for å fjerne lukt fra tørre og rene hverdagsplagg som skjorter, bluser, bukser i bomull, syntetiske stoffer og blandingstoffer. Før du legger tøyet inn i tørketrommelen, fukte det lett ved å sprute vann på det (maksimalt 200 ml; bruk en vannsprayflaske).



SPARETIPS

- For å redusere tørketiden, sørg for at tøyet roteres med vaskeprogrammets maksimale sentrifugeringshastighet. Dette reduserer innholdet av fuktighet i tøyet.
- Tørk alltid en full last; dette optimerer relativt energiforbruk.

TILPASNING AV TØR KETROMMELEN TIL VANNETS LEDNINGSEVNE

Tørkeresultatet påvirkes av ledningsevnen til vannet som er brukt ved vask. Dersom, ved å endre tilgjengelig nivå for tørking (stryketørt; skaptørt; ekstra tørt), du ikke er fornøyd med det endelige tørkeresultatet, kan du tilpasse nivået for vannets ledningsevne. Tørketrommelen leveres forhåndsinnstilt på nivå 2. Velg mellom nivå 1 (det mest fuktige resultatet) og 5 (det mest tørre resultatet). Se seksjonen OPSJONER, FUNKSJONER OG INDIKATORER / Innstillinger.

For dette programmet, er tørkenivået "skaptørt" forhåndsinnstilt og det kan ikke endres.

Etter programmets slutt, må plaggene fjernes øyeblikkelig og henges på kleshengere for å hindre at de skrupper seg.

TØR KETID

Tidsbegrenset tørkeprogram. Velg programmets varighet ved hjelp av opsjonen Tørketid. 

For alle stoffer som passer for tørking i tørketrommel. Egnet for å tilføre en kort tørkefase etter programmets slutt.

Se OPSJONER, FUNKSJONER OG INDIKATORER / opsjon Tørketid for ytterligere informasjon.

SPESIALPROGRAM

For å stille inn ett av de følgende programmene, velg og bekreft spesialprogrammets posisjon. Trykk deretter på tasten for UP eller DOWN for å velge ett av de følgende programmene; display viser programmets navn. Bekreft det ønskede programmet ved å trykke på OK-tasten. 

Skjorter

Skånsom tørking av skjorter og bluser laget av bomull, syntetiske fibre eller blanding av disse.

Håndklær

For tørking av mer robust tøy i bomull, som for eksempel frottéhåndklær.

Silke

Skånsom tørking av silkeplagg.

Sport

For tørking av sportsklær fremstilt av syntetiske stoffer eller bomull.

Yttertøy

For tørking av yttertøy som er egnet for tørking i tørketrommel.

Dunjakker

For tørking av store, enkle plagg som dunjakker.

Minilast

Økonomisk tørking av mindre last.

OPSJONER, FUNKSJONER OG INDIKATORER

Ikke alle opsjonene kan kombineres; opsjonene som ikke kan kombineres vil slå seg av automatisk.

OPSJON som direkte kan velges ved å trykke ned den aktuelle knappen:

Damp-opsjon

Reduserer krøllingen av plagg fremstilt i bomull, syntetiske stoffer og blandingsmaterial ved å tilføre en fuktende fase på slutten av syklusen for tørking.

Denne opsjonen må kun benyttes ved liten last, ta plaggene ut av tørketrommelen øyeblikkelig etter at programmet er avsluttet og heng de opp på kleshengere.

Fuktighetsnivået tilpasses automatisk "skaptørt" og kan ikke endres med denne opsjonen.



Tørketid

For å justere ønsket Tørketid dersom programmene Tørketid eller Lufting er valgt.

Trykk på knappen; display indikerer at du kan stille inn tørketiden. Trykk på tastene for UP eller DOWN for å velge den ønskede tørketiden opp til maksimalt 180 minutter.



Tørkenivå

For å velge ønsket tørkenivå for tøyet som er lastet.

Trykk på knappen; display indikerer at du kan stille inn verdien for tørkenivå. Trykk på tastene for UP eller DOWN for å velge ønsket nivå for tørking.



 stryketørt

 skaptørt

 ekstra tørt

Det valgte tørkenivået tennes på kontrollpanelet.

OPSJONER som kan velges ved Opsjons-knappen



Oppfrisking

Hjelper deg å holde tøyet friskt dersom du ikke kan ta det ut av trommelen rett etter at programmet er avsluttet.

Tørketrommelen starter rotasjonen av tøyet med jevne mellomrom i fem minutter etter programmets slutt. Denne rotasjonen vil vare i omtrent 12 timer etter at programmet er avsluttet. Du kan stanse til enhver tid ved å slå av tørketrommelen ved knappen På/Av.



Skånsom

Aktiverer en mildere behandling av tøyet ved å redusere tørketemperaturen.



Hurtig

Aktiverer raskere tørking.



FUNKSJONER:

Innstillinger

De følgende innstillingene kan endres / velges:

- Display språk / Tastvolum / Varsel slutt syklus / Display kontrast / Vannets ledningsevne (= tilpasning av ledningsevnen til vannet som brukes ved vask; justerbar fra 1 = det fuktigste resultatet, til 5 = det tørreste resultatet)/ Husk syklusen som



sist ble brukt (dersom stilt inn på "Av", velges Øko Bomull standardprogrammet når tørketrommelen slås på) / Øko-modus (funksjon for automatisk slukking ved programslutt) / Gå tilbake til fabrikkinnstillingene.

- Trykk og hold nede Innstillingsknappen i minst 3 sekund; display indikerer innstillingene som kan reguleres.
- Trykk på tasten for UP eller DOWN for å velge innstillingen du ønsker å endre; Bekreft den ved å trykke på OK tasten.
- Trykk på tasten for UP eller DOWN for å regulere innstillingen; bekreft ved å trykke på OK-tasten.
- For å gå ut av innstillingsmodus, må du enten navigere igjennom listen ved hjelp av tasten for UP eller DOWN helt til displayet viser at du kan gå ut – bekreft så ved å trykke på OK-tasten. Eller alternativt trykke på knappen for Innstilling.

Fullfør om

Gjør det mulig å ha tøyet klart til et spesielt tidspunkt ved å legge inn en utsettelse til programmets slutt.



- Velg program og opsjoner.
- Trykk på knappen "Fullført om" – "Fullført om ---:--" vises på display.
- Trykk på tastene for UP eller DOWN for å velge en utsettelse med opp til 23:30 timer.
- Trykk "Start / Pause" - nedtellingen av utsettelsen starter. Display indikerer default-programmets varighet for det valgte programmet på den første linjen, og den valgte "Fullført om" perioden for programmets slutt på den andre linjen.
- Programmet starter automatisk, slik at det avsluttes når perioden "Ferdig om" er avsluttet. Den andre linjen på display fortsetter å indikere nedtellingen av tiden helt til programmets slutt.

For å slette utsettelsen

- trykk enten på "Start/Pause" for å slette utsettelsen. For å starte det valgte programmet øyeblikkelig, trykk "Start/Pause" igjen.
- eller trykk og hold nede "På/Av" for å slette den fullstendige program-innstillingen.

Lys i trommel

Trykk på knappen for å slå på lyset i trommelen. Når døren er lukket slukker det automatisk.



Lyset i trommelen endres gradvis på og av mens last sensing fasene pågår. Dersom det oppstår en feil vil lyset i trommelen blinke fast.

6th Sense Live Fjernkontroll

6th Sense Live funksjonen gjør det mulig å overvåke og kontrollere tørketrommelen ved hjelp av en smarttelefon eller et nettbrett (tablet). For å bruke denne funksjonen må du kople tørketrommelen til ditt trådløse hjemmenettverk og til Internett ved å følge oppsett-prosedyren beskrevet i Bruk- og vedlikeholdsveiledningen (6th Sense Live Funksjon / Seksjon for oppsett-prosedyre).



Du kan overvåke tilstanden til tørketrommelen din når som helst ved å benytte 6th Sense Live appen. Dersom du ønsker å kontrollere apparatet ved hjelp av fjernkontrollen (for eksempel: for å stille inn og starte et program), må fjernkontrollen aktiveres.

For å aktivere fjernkontrollen:

- Påse at ruter står på og er tilkople Internett.
- Slå på tørketrommelen.
- Ha i tøyet og lukk døren.
- Påse at indikatoren for koplingsstatus lyser .
- Trykk på knappen til Fjernkontrollen. Knappene og tastene på kontrollpanelet er deaktiverte. Den eneste kontrollen som



fortsatt er aktiv er "Fjernkontroll", "ON/OFF".

- Tørketrommelen befinner seg nå i modus for fjernkontroll og er klar til å bli kontrollert via 6th Sense Live Appen.
- Dersom du starter et program ved hjelp av fjernkontrollen, vil tørketrommelen automatisk gå ut av modus for Fjernkontroll når programmet er avsluttet og den vil slå seg av.



For å gå ut av modus for fjernkontroll manuelt:

- Når maskinen befinner seg i fjernkontrollert modus, trykk på nytt på knappen for fjernkontroll. Du vil på nytt få lokal kontroll over kontrollpanelet til tørketrommelen.



Tastlås

For å låse tastene på kontrollpanelet for å hindre uønsket betjening.

For å låse tastene:

- Tørketrommelen må være slått av.
- Trykk og hold inne opsjons-knappen helt til displayet angir at tastene er blokkerte. Knappene og tastene er nå låst.    = 3 sec
- Dersom du slår tørketrommelen av og på igjen, vil tastlåsen være aktiv helt til du frigjør den.

For å frigjøre tastene:

- Trykk og hold inne opsjons-knappen helt til displayet angir at tastene er frigjorte.    = 3 sec

INDIKATORER



Koplingsstatus

Hvis tørketrommelen din allerede er tilkoppelt Internett (se 6th Sense Live Fjernkontroll/ Prosedyre for oppsett i Bruk og vedlikeholdsveiledningen) gir denne indikatoren en tilbakemelding om status for Internett-tilkobling via din WiFi-ruter.

Når du slår på tørketrommelen, blinker indikatoren for koplingsstatus: tørketrommelen søker etter tilkobling.

Når den lyser fast betyr det at tørketrommelen er riktig tilkoppelt Internett.

Styrken på det trådløse signalet vises ved indikatoren (når alle elementene til indikatoren er tent, er signalet sterkt).



Feil

For svikt, se seksjonen PROBLEMLØSNING i VEILEDNINGEN FOR BRUK OG PLEIE.





Energimåling

Gir tilbakemelding med hensyn til energiforbruket for programmet som er stilt inn.

Til mindre indikatorene lyser opp, til mer energisparende er programmet som er stilt inn.

DATA MED HENSYN TIL FORBRUK

PROGRAM	LAST (KG)	OMDREININGSHASTIGHET (rpm)	FUKTIGHETSGRAD (%)	ENERGIFORBRUK (kWh)	TØRKETID (min)
ØKO BOMULL 	10	1000	60	2,32	280
	5	1000	60	1,29	152
ØKO BOMULL 	10	800	70	2,70	302
	10	1400	50	2,13	219
BOMULL STRYKETØRT	10	800	70	2,46	281
	10	1000	60	2,19	242
	10	1400	50	1,92	203
SYNTETISK SKAPTØRT	3,5	1000	40	0,94	71

*Referanseprogrammer for Energimerking/Forordning 392/2012/EU

Verdiene er basert på innstilling av standardprogram, med rent luft- og bunnfilter. Ved forbrukertester må dør- og bunnfilter gjøres rene etter hver syklus.

For tester i følge EN 61121, må apparatet installeres ved å benytte direkte avløp (se INSTALLASJONSVEILEDNINGEN). Vannet skal samles i en ekstern beholder for måling.

Energiforbruket og tørketidene kan variere i forhold til verdiene ovenfor.

VARMEPUMPESYSTEM

Denne tørketrommelen er utstyrt med et forseglett varmepumpesystem for å tørke klærne dine. For å fungere, inneholder varmepumpen fluorholdige klimagasser (F-gasser) som omfattes av Kyoto-protokollen. Disse F-gassene befinner seg i en hermetisk forseglett enhet. Denne forseglede enheten inneholder 0,34 kg av F-gassen R134a som fungerer som kjølemiddel. GWP = 1430 (1 t CO₂).

De avhenger av driftsforholdene hjemme hos deg (som variasjoner i spenning, blanding av tekstiler, tekstilenes fuktighet etter sentrifugering, last volum).

Verdiene er fastsatte i henhold til Europeisk Norm 61121 og referer seg til innstilling av standardprogrammet; endring av innstillingen har også innvirkning på dataene vedrørende energiforbruket.

Energiforbruk - Watt	
På-modus	1,07
Av-modus	0,40

PLEIE OG VEDLIKEHOLD

**Slå av tørketrommelen og ta ut støpselet før du utfører renhold eller vedlikehold.
Forsiktig, vannet i vanntanken kan fortsatt være varmt.**

TØM VANNTANKEN ETTER HVER TØRKESYKLUS

Hold i håndtaket og tøm forsiktig vanntanken. Hold den fulle vanntanken med begge hendene.

Tøm ut vannet og sett beholderen tilbake på plass ved å skyve den helt inn. Påse at den er satt riktig på plass.

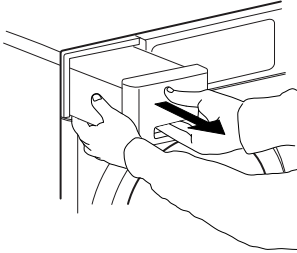

GJØR RENT DØRFILTERET ETTER HVER TØRKESYKLUS

Åpne døren og fjern dørfilteret ved å dra det oppover.

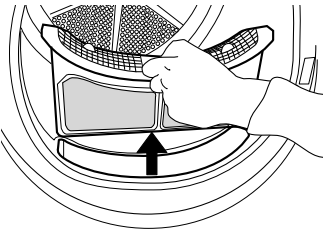

Trykk på knappen for å åpne dørfilteret. Fjern tråd- eller papirbiter på innsiden. Lukk filteret og sett det på plass igjen i riktig retning, slik at det er fullstendig integrert i filt-kammeret.

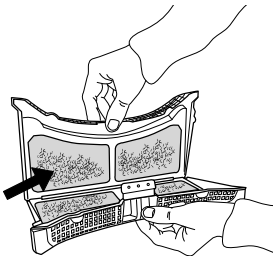

GJØR RENT BUNNFILTERET ETTER OMTRENT HVER FEMTE TØRKESYKLUS

Vær forsiktig.

Noen modeller er utstyrte med ulike filter, derfor kan noen av beskrivelsene nedenfor avvike fra filteret til stede i tørketrommelen. Alle filterenes deler må gjøres rene

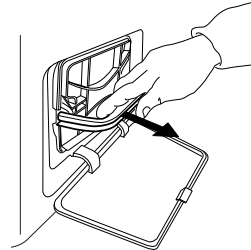

Åpne bunnsklaffen. Hold håndtaket og dra ut bunnfilteret.

Fjern skummet fra bunnfilteret, for å gjøre det rent. Gjør filterskummet og filteret rent for hånd eller under rennende vann. Ikke vask det i vaskemaskinen. Vri filterskummet. Sett ikke på plass bunnfilteret dersom det er dryppende vått.

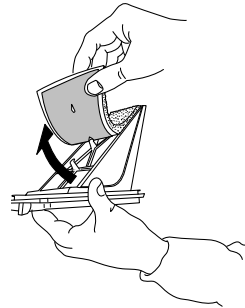

Fest filterskummet til bunnfilteret. Rengjør filterkammeret på tørketrommelen med en fuktig klut eller forsiktig med en støvsuger. Sett bunnfilteret på plass igjen. Slå ned filterhåndtaket og lukk bunnsklaffen.

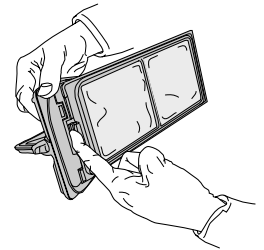
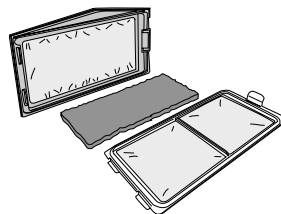

PRODUKTSPEISIFISERING

📄 [www](http://www.docs.whirlpool.eu) Produktkortet med energiforhold for dette produktet kan lastes ned fra nettstedet til Whirlpool docs.whirlpool.eu

HVORDAN OPPNÅ BRUK OG VEDLIKEHOLDSVEILEDNINGEN

> 📄 www Last ned Bruk og vedlikeholdsveiledningen fra vår hjemmeside docs.whirlpool.eu (du kan bruke denne QR-koden), for å spesifisere produktets kommersielle kode.



> Alternativt, ta kontakt med vår Kunde-service

VED Å KONTAKTE VÅR KUNDE-SERVICE

Du kan finne kontaktinformasjon i garantiheftet. Når du kontakter vår Kunde-service, vennligst oppgi kodene du finner på produktets identifikasjonsskilt.

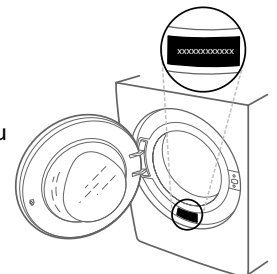

400011037892

Trykt i Italia