

Whirlpool

®/TM/© 2025 Whirlpool. Izdelano po licenci
®/TM/© 2025 Whirlpool. Wyproduowano na licencji

Sušilni stroj

Navodila za uporabo

Suszarka

Instrukcja obsługi



WP E12X WBS EE

SL/PL

2960314434_SL/240625.1036



RECYKLIRANI PAPIR in
PAPIR ZA RECYKLIRANJE

Spoštovani kupec,

Pred uporabo tega izdelka preberite ta navodila!

Hvala, ker ste izbrali izdelek Whirlpool. Želimo vam zagotoviti optimalno učinkovitost tega visokokakovostnega izdelka, ki je izdelan z najsodobnejšo tehnologijo. Pred uporabo morate v celoti prebrati in razumeti ta priročnik ter dodatno dokumentacijo.

Upoštevajte vsa navedena opozorila in informacije. Tako boste zaščitili sebe in svoj izdelek pred morebitnimi poškodbami.

Shranite priročnik. Če enoto predate drugi osebi, ji priložite ta navodila.

1 VARNOSTNA NAVODILA.....	5
2 Okoljevarstvena navodila	12
2.1 Skladnost s predpisi o OEEO in odlaganje odpadkov.....	12
2.2 Informacije o embalaži	12
2.3 Skladnost s standardi in informacije o preizkusih/izjava EU o skladnosti.....	12
3 Vaš sušilni stroj.....	13
3.1 Tehnični podatki.....	13
3.2 Splošen videz	14
3.3 Obseg dobave.....	14
4 Namestitvev	15
4.1 Ustrezno mesto za namestitvev	15
4.2 Odstranitev transportnih varoval	15
4.3 Priključitev odtočne cevi za vodo pri izdelkih s parno funkcijo	15
4.4 Nastavitev nog.....	16
4.5 Premikanje sušilnega stroja.....	16
4.6 Opozorilo glede hrupa	16
4.7 Zamenjava žarnice.....	16
5 Priprava.....	17
5.1 Perilo, primerno za sušenje v sušilnem stroju	17
5.2 Perilo, ki ni primerno za sušenje v sušilnem stroju	17
5.3 Priprava perila za sušenje	17
5.4 Kaj narediti za varčevanje z energijo.....	17
5.5 Pravilna količina perila.....	18

6 Uporaba izdelka.....	19
6.1 Upravljalna plošča	19
6.2 Simboli	19
6.3 Priprava sušilnega stroja	20
6.4 Izbira programa in tabela porabe	21
6.5 Pomožne funkcije	24
6.6 Opozorilni indikatorji.....	24
6.7 Zagon programa.....	24
6.8 Otroška zaščita.....	25
6.9 Spreminjanje programa med izvajanjem	25
6.10 Preklic programa	25
6.11 Zaključek programa	26
6.12 Funkcija za vonj.....	26
6.13 Splošni opis programov s paro	26
6.14 Funkcija HomeWhiz	26
7 Vzdrževanje in čiščenje	29
7.1 Filtra za vlakna (notranji in zunanji filter) / čiščenje notranje površine vratc za polnjenje	29
7.2 Čiščenje sensorja	30
7.3 Praznjenje zbiralnika za vodo	30
7.4 Čiščenje kondenzatorja.....	31
8 Odpravljanje težav	33

1 VARNOSTNA NAVODILA

POMEMBNE INFORMACIJE, KI JIH MORATE PREBRATI IN UPOŠTEVATI



a simbol vas opomni, da morate prebrati navodila za uporabo. Pred uporabo aparata preberite ta varnostna navodila. Navodila hranite na dosegu roke za prihodnjo uporabo.

V navodilih za uporabo in na aparatu so pomembna varnostna navodila, ki jih mora uporabnik prebrati in vedno upoštevati. Proizvajalec ne prevzema odgovornosti v primeru neupoštevanja varnostnih navodil, nepravilne uporabe aparata ali napačne nastavitve upravljalnih elementov.



OPOZORILO:

- Ta simbol označuje, da se v tem aparatu uporablja vnetljivo hladilno sredstvo. Če hladilno sredstvo izteka in je izpostavljeno zunanjemu viru vžiga, obstaja nevarnost požara.



Ta aparat vsebuje vnetljivo, vendar okolju prijazno hladilno sredstvo R290.



Zelo majhni otroci (0–3 let) naj se ne približujejo aparatu. Majhni otroci (3–8 let) ne smejo biti v bližini aparata brez stalnega nadzora. Otroci, stari 8 let ali več, in osebe z omejenimi telesnimi, čutnimi ali razumskimi sposobnostmi oz. osebe, ki nimajo izkušenj in znanja, lahko aparat uporabljajo le, če so pod nadzorom oz. če so bili poučeni o varni uporabi aparata in se zavedajo morebitnih nevarnosti. Otroci se z aparatom ne smejo igrati. Otroci brez nadzora ne smejo čistiti ali vzdrževati aparata.



OPOZORILO: Sušilnega stroja nikoli ne zaustavljajte pred zaključkom postopka sušenja, razen če vse kose perila hitro vzamete iz stroja in jih razprostorete, da se ohladijo.

 V sušilnem stroju ni dovoljeno sušiti izdelkov, ki so bili prepojeni z jedilnim oljem, acetonom, alkoholom, bencinom, kerozinom, sredstvi za odstranjevanje madežev, terpentinom, voski in sredstvi za odstranjevanje voskov ipd., in izdelkov iz penaste gume (lateksa), kap za tuširanje, impregniranih tkanin, gumiranih izdelkov in oblačil ali blazin, napolnjenih s penasto gumo. Iz žepov odstranite vse izdelke, kot so npr. vžigalniki in vžigalice. Sušilnega stroja ne uporabljajte za sušenje perila, očiščenega z industrijskimi kemikalijami.

 V sušilnem stroju ne sušite izdelkov, prepojenih z oljem, ker so vnetljivi.

 Vrat nikdar ne odpirajte na silo in nanje ne stopajte.

DOVOLJENA UPORABA

 **POZOR:** aparat ni namenjen temu, da bi ga upravljali z zunanji upravljalnimi napravami, kot sta časovnik ali ločen daljinski upravljalnik.

 Aparat je namenjen uporabi v gospodinjstvu in temu podobnim načinom uporabe, na primer: v kuhinjah za osebje v trgovinah, pisarnah in drugih delovnih okoljih, na kmetijah, za goste v hotelih, motelih, gostiščih, ki ponujajo nočitev z zajtrkom, in prebivalce drugih stanovanjskih okolij.

 Aparat ni namenjen profesionalni uporabi. Aparata ne uporabljajte na prostem.

 V aparatu ali v njegovi bližini ne shranjujte eksplozivnih ali vnetljivih snovi (npr. bencin in pločevinke z razpršili) – nevarnost požara.

 V aparat ne vložite večje količine perila (kg suhega perila) kot je določeno v preglednici programov.

 V sušilnem stroju ne sušite neopranega perila.

 Pazite, da se okrog sušilnega stroja ne bodo nabirali prah ali vlakna.

 Mehčalce ali podobne izdelke lahko uporabite v skladu z navodili proizvajalca.

 Perila ne posušite preveč.

 Kondenzirane vode ne pijte in ne uporabljajte ponovno ali za pripravo hrane. Lahko škoduje vašemu zdravju in povzroči materialno škodo.

 **OPOZORILO:** Ne poškodujte cevi krogotoka hladilnega sredstva aparata.

NAMESTITEV

 Za premikanje in namestitev aparata sta potrebni najmanj dve osebi, saj obstaja nevarnost poškodb. Za odstranjevanje embalaže in namestitev aparata uporabite zaščitne rokavice – nevarnost ureznin.

 Namestitev, vključno s priklopom vode (če je prisotna) in elektrike, mora izvesti usposobljen tehnik. Ne popravljajte ali zamenjajte delov aparata, razen v primeru, da je to izrecno navedeno v navodilih za uporabo. Otroci se mestu namestitve ne smejo približevati. Ko aparat odstranite iz embalaže, se prepričajte, da med prevozom ni bil poškodovan. V primeru težav se obrnite na prodajalca ali na najbližjo servisno službo. Ko je aparat nameščen, ostanke embalaže (plastika, deli iz stiropora itd.) shranite izven dosega otrok – nevarnost zadušitve. Preden aparat namestite, ga zaradi nevarnosti električnega udara odklopite z električnega omrežja. Med namestitvijo pazite, da aparat ne poškoduje napajalnega kabla, saj to lahko privede do požara ali povzroči električni udar. Aparat vključite šele, ko je namestitev končana.

 **OPOZORILO:** Prezračevalne odprtine v ohišju aparata ali vgradni strukturi ne smejo biti zamašene.

 Sušilni stroj namestite v prostor z dobrim prezračevanjem (odprta vrata, prezračevalna rešetka ali reža, ki je večja od 500 cm²), da v prostor ne bi uhajali plini aparatov, ki uporabljajo druga goriva, vključno z odprtim ognjem. Če je sušilni stroj nameščen pod delovno površino, mora biti med zgornjo ploščo sušilnega stroja in predmetom nad njim 10 mm razmika, med stranskimi stenami aparata in pohištvom, ki je nameščeno ob njem, pa mora biti 15 mm razmika.

 Aparat ne sme biti nameščen v bližini vira toplote.

 Aparata ne nameščajte za vrati, ki jih je mogoče zakleniti, drsnimi vrati ali vrati s tečaji na strani, ki je nasproti sušilnemu stroju, če je s tem omejeno polno odpiranje vrat sušilnega stroja.

 Aparat namestite ob steni, da preprečite dostop do njegovega zadnjega dela.

 Ne uporabljajte preproge, ki prekriva prezračevalne odprtine na spodnjem delu sušilnega stroja.

 Če želite sušilni stroj namestiti na pralni stroj, se najprej pri naši servisni službi ali specializiranem prodajalcu pozanimajte, kateri modeli so primerni za to. Takšno nameščanje je mogoče le, če sušilni stroj na pralni stroj pritrdite z ustreznimi pritrditvenimi elementi, ki so na voljo pri naši servisni službi ali specializiranem prodajalcu. Navodila za pravilno namestitev so priložena pritrditvenim elementom.

OPOZORILA GLEDE ELEKTRICNEGA TOKA

 Prekinitev napajanja aparata mora biti mogoča z izklopom vtiča, če je ta na dosegu roke, ali z večpolnim stikalom, ki je v skladu s predpisi za ožičenje nameščeno na vodu med vtičnico in aparatom. Aparat mora biti prav tako ozemljen v skladu z državnimi standardi glede električne varnosti.



Prepovedana je uporaba podaljškov, razdelilnih vtičnic in adapterjev. Električne komponente po namestitvi aparata uporabniku ne smejo biti dostopne. Aparata ne uporabljajte, ko ste mokri ali bos. Aparata ne uporabljajte, če ima poškodovan napajalni kabel ali vtič, če ne deluje pravilno oziroma če je bil poškodovan ali je padel.



Če je napajalni kabel poškodovan, ga lahko z enakim kablom nadomesti le proizvajalec, njegov serviser ali podobno usposobljena oseba, da se izognemo nevarnosti – tveganje za električni udar.

ČIŠČENJE IN VZDRŽEVANJE



OPOZORILO: Aparat morate pred vzdrževalnimi deli izklopiti in izključiti z električnega napajanja. Uporabljajte zaščitne rokavice (nevarnost ureznin) in zaščitne čevlje (nevarnost zmečkanin), da preprečite telesne poškodbe. Postopek naj opravita dve osebi (manjše breme). Ne uporabljajte parnih čistilcev (nevarnost električnega udara). Nestrokovna popravila, ki jih ni odobril proizvajalec lahko povzročijo poškodbe in materialno škodo, za katero proizvajalec ne odgovarja. Morebitne okvare ali škoda, ki so posledica nestrokovnih popravil ali nestrokovnega vzdrževanja, so izključene iz garancije, katere pogoji so opisani v dokumentu, ki je priložen temu aparatu.



Pred zagonom vsakega sušenja se prepričajte, da so vsi fi ltri vlaken očiščeni.



Sekundarnega filtra ne čistite z orodjem, saj lahko orodje poškoduje aparat in povzroči uhajanje plina.

ODSTRANJEVANJE EMBALAŽE

Embalažo je mogoče povsem reciklirati in je označena s simbolom za recikliranje.



Dele embalaže zato odvrzite odgovorno in v skladu s predpisi pristojnih krajevnih služb, ki urejajo odlaganje odpadkov.

ODSTRANJEVANJE GOSPODINJSKIH APARATOV

Aparat je izdelan iz materialov, ki jih je mogoče reciklirati oz. ponovno uporabiti. Aparat odstranite skladno z veljavnimi predpisi. Dodatne informacije o odstranjevanju in recikliranju električnih gospodinjskih aparatov lahko dobite na pristojnem občinskem uradu, pri komunalni službi ali v trgovini, kjer ste aparat kupili. Aparat je označen v skladu z evropsko Direktivo 2012/19/EU o odpadni električni in elektronski opremi (OEEO) in uredbami o odpadni električni in elektronski opremi (WEEE) iz leta 2013 (v veljavni različici).

Aparat odložite na predvidenih zbirnih mestih, saj lahko s tem preprečite škodljive posledice za okolje in zdravje ljudi.



Simbol na izdelku ali priloženi dokumentaciji pomeni, da je aparat prepovedano odlagati med komunalne odpadke. Oddati ga je treba v zbirnem centru za recikliranje električne in elektronske opremerecycling of electrical and electronic equipment.

- Pralnega stroja ni dovoljeno postaviti na sušilni stroj.

Namestitvena tabela za pralni stroj in sušilni stroj

Vrsta namestitvenega kompleta	Globina (TD = sušilni stroj, WM: pralni stroj)
Plastičen – 54/60cm z jermenom ali brez njega	60 cm TD --> WM ≥ 50 cm / 54 cm TD --> WM > 45 cm
Plastičen – 46 cm z jermenom ali brez njega	46 cm TD --> WM ≥ 54 cm
S polico – 60 cm	60 cm TD --> WM ≥ 50 cm
S polico – 54 cm	54 cm TD --> WM > 45 cm

Pravila uporabe, standardna dokumentacija, naročanje nadomestnih delov in dodatne informacije o izdelkih so na voljo:

Uporaba QR-kode v vaši napravi.

Z obiskom naših spletnih strani docs.whirlpool.eu/docs in parts-selfservice.europeanappliances.com

Lahko tudi, **obrnete se na našo servisno službo** (telefonske številke so navedene v servisni knjižici). Ko stopite v stik z našo servisno službo, navedite kode, ki so zapisane na identifi kacijski ploščici izdelka.

Več informacij o svojem modelu lahko najdete na spletni strani <https://eprel.ec.europa.eu/>, ki je uradna podatkovna zbirka izdelkov EU EPREL.

Ko izberete kategorijo izdelka, vnesite identifi kator modela izdelka. Identifi kator modela je sestavljen iz črk in števil ter je naveden na napisni ploščici, kot Mod. (glejte sliko na desni).

Če želite prejeti popolnejšo pomoč, svoj izdelek registrirajte na www.register10.eu

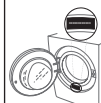

2 Okoljevarstvena navodila

2.1 Skladnost s predpisi o OEEO in odlaganje odpadkov



Ta izdelek ne vsebuje nevarnih in prepovedanih snovi, navedenih v »uredbi o nadzoru odpadne električne in elektronske opreme«, ki jo je objavilo ministrstvo za okolje in urbanizacijo Republike Turčije. Izdelek je skladen s predpisi o OEEO. Izdelek je bil proizveden iz visokokakovostnih delov in materialov, ki jih je mogoče reciklirati in ponovno uporabiti. Izdelka zato ob koncu njegove življenjske dobe ne odložite med druge gospodinjske odpadke. Oddajte ga na zbirno mesto za električno in elektronsko opremo. Za informacije o teh zbirnih mestih se lahko obrnete na lokalno upravo. Z oddajo rabljenih izdelkov za recikliranje lahko pomagata varovati okolje in naravne vire.

2.2 Informacije o embalaži

Embalaža izdelka je v skladu z nacionalno zakonodajo izdelana iz materialov, ki jih je mogoče reciklirati. Odpadne embalaže ne odložite med gospodinjske ali druge odpadke, ampak jo oddajte na zbirna mesta za embalažo, ki jih določijo lokalne oblasti.

2.3 Skladnost s standardi in informacije o preizkusih/izjava EU o skladnosti

	<p>Proizvajalec, družba Beko Europe Management S.r.l., izjavlja, da je ta tip/model gospodinjskega aparata z radijsko opremo tipa ali modela modula Wifi v skladu z direktivo 2014/53/UE in Pravilnikom o radijski opremi iz leta 2017.</p> <p>Celotno besedilo izjave o skladnosti je na voljo na naslednji povezavi spletna stran: https://docs.emeappliance docs.eu/</p> <p>Radijska oprema deluje v frekvenčnem pasu ISM 2,4 GHz , največja prenesena moč radijske frekvence ne presega 20 dBm (e.i.r.p</p> <p>Ta izdelek vključuje določeno odprtokodno programsko opremo, ki so jo razvile tretje osebe. Izjava o uporabi odprtokodne licence je na voljo na naslednji spletni strani: https://docs.emeappliance docs.eu/</p>
--	--

3 Vaš sušilni stroj

3.1 Tehnični podatki

SL

Višina (nastavljiva)	84,6 cm / 86,6 cm*
Širina	59,8 cm
Globina	67,4 cm
Količina perila (maks.)	12 kg**
Neto teža (\pm %10)	48 kg
Napetost	Glejte tipsko tablico***
Moè	
Koda modela	

  SUPPLIER'S NAME MODEL IDENTIFIER → (*)	Do informacij o modelu, ki so shranjene v zbirki podatkov o izdelkih, lahko pridete tako, da obiščete naslednje spletno mesto in poiščete identifikator modela (*), ki je naveden na energijski nalepki. https://eprel.ec.europa.eu/
 	

* Najm. višina: višina z zaprtim nastavljenim stojalom.

Najv. višina: višina z nastavljenim stojalom, odprtim na največji višini.

** Teža suhega perila pred pranjem.

*** Ploščica s podatki je pod vratci na sušilnem stroju.

Zaradi povečanja kakovosti sušilnega stroja se lahko tehnični podatki spremenijo brez predhodnega obvestila.

Slike v tem priročniku so shematske in se morda ne ujemajo popolnoma z izdelkom.

Vrednosti, priložene sušilnemu stroju ali navedene v priloženih dokumentih, so laboratorijski odčitki v skladu z ustreznimi standardi. Te vrednosti se lahko razlikujejo glede na način uporabe in okoljske pogoje.

3.2 Splošen videz

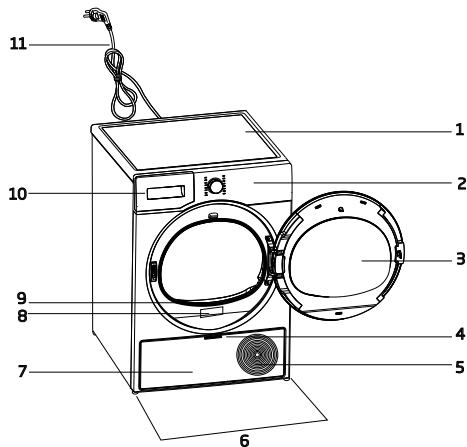

1. Zgornja plošča
2. Upravljalna plošča
3. Vratca za polnjenje
4. Ročaj spodnje plošče
5. Prezračevalna mreža
6. Nastavljive noge
7. Spodnja plošča
8. Ploščica s podatki
9. Filter za vlakna
10. Predal za zbiralnik za vodo
11. Napajalni kabel

3.3 Obseg dobave

	1. Cev za odvod vode*		6. Pokrov za polnjenje z vodo*
	2. Rezervna goba za predal filtra*		7. Čista voda*
	3. Uporabniški priročnik		8. Dišavne kapsule*
	4. Košara za sušenje*		9. Krtača*
	5. Uporabniški priročnik za košaro za sušenje*		10. Filtrirna krpa*

*Izbirno – morda ni vključeno, odvisno od modela.

4 Namestitev

Najprej preberite »Varnostna navodila«!

Preden se posvetujete z najbližjim pooblaščenim servisom za namestitev sušilnega stroja, preberite informacije v navodilih za uporabo ter poskrbite za ustrezno električno in vodovodno napeljavo. Če napeljava ni ustrezna, pokličite električarja in vodovodarja, da uredite potrebne dovode.

Odgovornost kupca je, da pripravi mesto za namestitev sušilnega stroja ter napeljavo za elektriko in odpadno vodo.

Pred namestitvijo preverite, ali je sušilni stroj poškodovan. Če je sušilni stroj poškodovan, ga ne namestite. Poškodovani izdelki so tveganje za vašo varnost. Pred uporabo sušilnega stroja počakajte 12 ur.

Izdelek vsebuje hladilno sredstvo. Če ga začnete uporabljati takoj po transportu, se lahko poškoduje. Izdelek mora po vsakem premikanju mirovati 12 ur.

4.1 Ustrezno mesto za namestitev

- Sušilni stroj namestite na stabilno in ravno površino.
- Stroj premikajte z vsaj dvema osebama.
- Sušilni stroj uporabljajte v okolju brez prahu in z dobrim prezračevanjem.
- Razmik med sušilnim strojem in tlemi se ne sme zmanjšati z materiali, kot so preproge, kosi lesa in trakovi.
- Prezračevalne rešetke sušilnega stroja naj bodo odprte.
- V bližini okolja namestitve sušilnega stroja ne sme biti vrat, ki jih je mogoče zakleniti, drsnih vrat ali tečajnih vrat, ki bi lahko blokirala odpiranje vratc za polnjenje.
- Ko je sušilni stroj nameščen, morajo povezave ostati stabilne. Po namestitvi sušilnega stroja se prepričajte, da zadnja stena ni v stiku z nobenim štrlečim predmetom (vodovodna pipa, električna vtičnica itd.).

- Sušilni stroj postavite tako, da je med izdelkom in robovi pohištva vsaj 1 cm prostora.
- Sušilni stroj je primeren za delovanje pri temperaturi od +5 °C do +35 °C. Če ga uporabljate zunaj tega temperaturnega območja, lahko pride do napak v delovanju in poškodb sušilnega stroja.
- Sušilni stroj ne sme biti nameščen s hrbtno stranjo ob steno.

Sušilnega stroja ne postavljajte na napajalni kabel, saj ga lahko poškodujete.

*** Če sistem v vašem izdelku ne vsebuje sredstva R290, prezrite naslednje opozorilo.**

Sušilni stroj vsebuje hladilno sredstvo R290.* R290 je hladilno sredstvo, ki je okolju prijazno, ampak vnetljivo.* Poskrbite, da je vhod zraka sušilnega stroja odprt in dobro prezračevan.* Sušilnemu stroju ne približujte možnih virov plamena.*

4.2 Odstranitev transportnih varoval

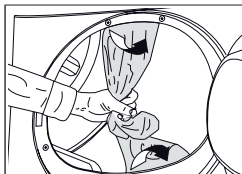

Pred prvo uporabo izdelka odstranite transportna varovala.

4.3 Priklučitev odtočne cevi za vodo pri izdelkih s parno funkcijo

Namesto rednega praznjenja zbiralnika za vodo se lahko zbrana voda odvaja neposredno po odtočni cevi, ki je priložena izdelku.

Če je vaš sušilni stroj opremljen s funkcijo pare, upoštevajte naslednjo shemo za priključek za odvajanje vode.

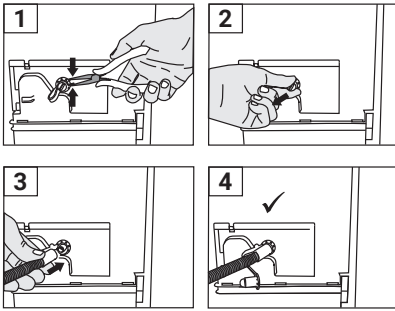

- 1 Odstranite sponko, pritrjeno na zamašek na zadnji strani sušilnika, tako da jo s pomočjo orodja izvlečete z mesta, kjer je pritrjena.
- 2 Po odstranitvi objemke potegnite čep pod objemko.
- 3 Na cev pod čepom pritrдите cev za odvajanje vode, ki je priložena stroju.
- 4 Vaš stroj je pripravljen za uporabo z neposrednim praznjenjem.

Cev za odvod vode mora biti pritrjena na višini največ 80 cm.
 Prepričajte se, da cev za odvajanje vode ni prepognjena, da ni zmečkana ali da med njo in sušilnim strojem ni pritiska. Cev trdno priključite, da ostane na mestu. Iztekanje vode lahko povzroči škodo. Cev za odvajanje vode ne sme biti podaljšana.
 Preverite, ali voda teče z ustreznim pretokom. Odtočni vod ne sme biti zaprt ali zamašen.

Če je izdelku priložen komplet dodatkov, preverite podrobna navodila.

4.4 Nastavitev nog

Prilagajajte noge z vrtenjem levo in desno, dokler sušilni stroj ne stoji ravno in trdno.

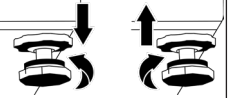

4.5 Premikanje sušilnega stroja

- Iztočite vso vodo iz sušilnega stroja.
- Če je izdelek priključen neposredno na odtok, odstranite cevne priključke.

Priporočamo, da sušilni stroj premikate v pokončnem položaju. V nasprotnem primeru nagnite sušilni stroj na desno stran, gledano od spredaj, in ga premaknite. Pred uporabo sušilnega stroja počakajte 12 ur.

4.6 Opozorilo glede hrupa

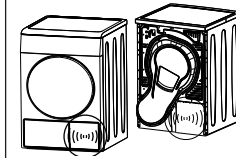

Med delovanjem izdelka lahko iz kompresorja občasno prihajajo kovinski zvoki, kar je normalno.

Med delovanjem izdelka se zbrana voda črpa v zbiralnik za vodo. Zvoki črpanja, ki med tem postopkom prihajajo iz aparata, so normalen pojav.

4.7 Zamenjava žarnice

Če ima vaš sušilni stroj lučko za osvetlitev bobna:

Če je treba zamenjati žarnico/LED-lučko, ki se uporablja za osvetlitev sušilnega stroja, se posvetujte s pooblaščenim servisom. Žarnica v tem izdelku ni primerna za domačo razsvetljavo. Predvidena uporaba te lučke je zagotovitev varnega nalaganja perila v sušilni stroj. Lučke, ki se uporabljajo v tem aparatu, so odporne proti velikim fizičnim obremenitvam, kot so temperature nad 50 °C.

5 Priprava

Najprej preberite »Varnostna navodila«!

5.1 Perilo, primerno za sušenje v sušilnem stroju

Perilo, ki ni varno za sušilni stroj, se lahko med sušenjem poškoduje. Lahko povzroči tudi poškodbe aparata. Upoštevajte navodila na etiketah na perilu, ki ga želite sušiti. Sušite samo perilo, ki ima na etiketi napis »varno za sušilni stroj«.



5.2 Perilo, ki ni primerno za sušenje v sušilnem stroju

Spodnjega perila s kovinskimi oporami ni dovoljeno sušiti v sušilnem stroju. Če se te kovinske opore zrahljajo in iztrgajo iz oblačila, lahko poškodujejo stroj. Občutljivih vezenin, bombažnih in svilenih oblačil, oblačil, izdelanih iz občutljivih in dragocenih tkanin, oblačil, ki ne dihalo, in zaves iz tila ni dovoljeno sušiti v sušilnem stroju.

5.3 Priprava perila za sušenje

Predmeti, kot so kovanci, kovinski deli, igle, žblji, vijaki, kamni itd., lahko poškodujejo sklop bobna izdelka ali povzročijo težave pri delovanju, zato preverite vse perilo, ki ga boste naložili v izdelek.

Perilo s kovinskimi dodatki, kot so zadrge, sušite tako, da ga obrnete z notranjo stranjo navzven.

Zaprte zadrge, kavlje in zaponke, zapnite gumbke na prevlekah, zavežite tekstilne pasove in pasove predpasnikov.

5.4 Kaj narediti za varčevanje z energijo

- Pri pranju perila uporabite najvišjo možno stopnjo ožemanja. Tako lahko skrajšate čas sušenja in zmanjšate porabo energije. Razvrstite perilo glede na vrsto in debelino. Sušite iste vrste perila skupaj. Kuhinjske krpe in namizni prti se na primer sušijo hitreje kot kopalniške brisače.
- Upoštevajte priporočila v uporabniškem priročniku za izbiro programa.
- Cikel sušenja naj bo čim bolj neprekinjen. Odpiranje vrat med sušenjem lahko poveča porabo energije.
- Med delovanjem sušilnega stroja ne dodajajte mokrega perila. To lahko povzroči nehomogeno sušenje.
- Pred in po vsakem sušenju očistite filter za vlakna.
- Pri kondenzacijskih modelih morate očistiti kondenzator vsaj enkrat na mesec ali po vsakih 30 sušenjih.
- Poskrbite, da so filtri čisti. Za podrobnosti glejte poglavje o vzdrževanju in čiščenju.
- Pri modelih z odvodnim kanalom upoštevajte pravila za priključitev odvodnega kanala, navedena v navodilih, in očistite odvodni kanal.
- Med sušenjem zagotovite ustrezno prezračevanje okolja, v katerem je sušilni stroj.
- Pri modelih s toplotno črpalko preverite kondenzator vsaj vsakih šest mesecev in ga očistite, če je umazan.
- Program Eco je energetsko najučinkovitejši program za sušenje mokrega bombažnega perila in se uporablja za ocenjevanje skladnosti s predpisi o okoljsko primerni zasnovi.
- Polnilna vrata naj bodo zaprta, da preprečite izgubo toplote.

5.5 Pravilna količina perila

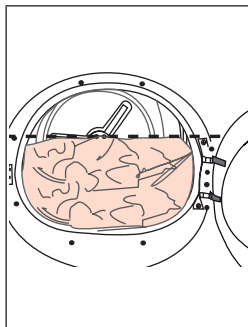

Če perilo v izdelku preseže največjo zmogljivost, izdelek morda ne bo pravilno deloval, in lahko pride do materialne škode ali poškodb izdelka. Upoštevajte največjo količino perila za vsak program.

- Polnjenje gospodinjskega sušilnega stroja do največje zmogljivosti, ki jo navede proizvajalec za ustrezne programe, vam pomaga varčevati z energijo.

Spodnje teže so navedene kot primeri.

Perilo	Pribl. teža (g)*	Perilo	Pribl. teža (g)*
Bombažna posteljnina (dvojna velikost)	1500	Bombažna obleka	500
Posteljnina (enojna velikost)	1000	Obleka	350
Rjuha (dvojna velikost)	500	Džins	700
Rjuha (enojna velikost)	350	Robec (10 kosov)	100
Velik namizni prt	700	Majica s kratkimi rokavi	125
Majhen namizni prt	250	Bluza	150
Čajni prtček	100	Bombažna srajca	300
Kopalniška brisača	700	Srajca	200
Brisača za roke	350		

*Teža suhega perila pred pranjem.

6 Uporaba izdelka

6.1 Upravljalna plošča

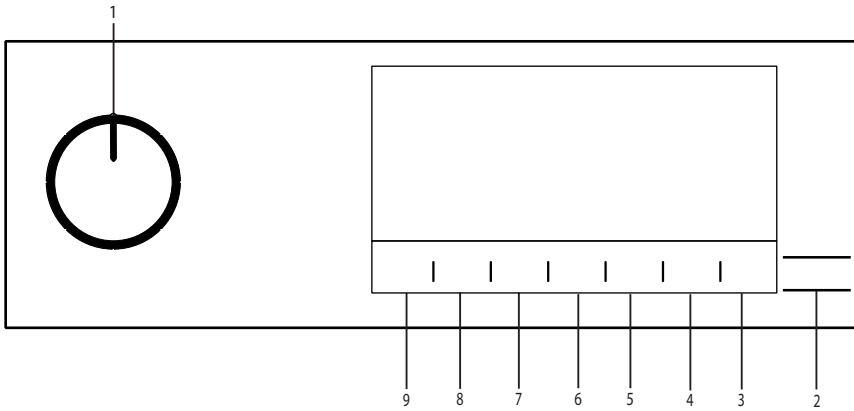

- 1 Gumb za vklop/izklop/izbiro programa.
2. Gumb za zagon/stanje pripravljenosti.
3. Gumb za izbiro daljinskega upravljalnika.
- 4 Gumb za izbiro končnega časa
5. Gumb za izbiro pare.

6. Gumb za izbiro nizke temperature in časovnega programa.
7. Gumb za izbiro zvočnega opozorila in otroške zaščite.
8. Gumb za izbiro preprečevanja mečkanja in gumb za osvetlitev bobna.
- 9 Gumb za izbiro stopnje suhosti.

6.2 Simboli

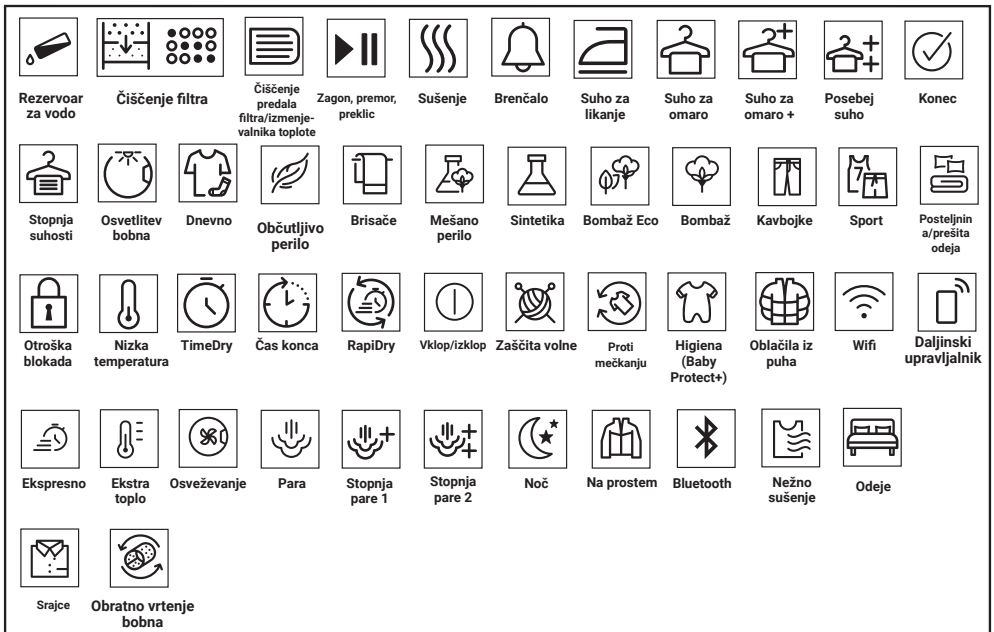

6.3 Priprava sušilnega stroja

- Vključite sušilni stroj v električno omrežje.
- Odprite vratca za polnjenje.
- Odstranite vse tuje snovi v njem.
- Vstavite perilo v sušilni stroj. Pazite, da se perilo ne zatakne v vratih sušilnega stroja.
- Potisnite in zaprite vratca za polnjenje.

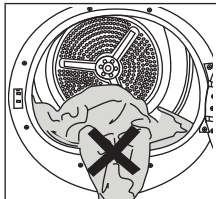

Pazite, da se perilo ne zatakne v vratih sušilnega stroja. Odstranite zataknjen kos, namesto da bi na silo zaprli vrata.

- Z gumbom za vklop/izklop/izbiro programa izberite zeleni program; stroj se vklopi.

Izbira programa z gumbom za vklop/izklop/izbiro programa še ne pomeni zagona programa. Za zagon programa pritisnite gumb za zagon/stanje pripravljenosti.

6.4 Izbira programa in tabela porabe

SL					
Tabela ciklov funkcij z uporabo pare					
Programi	Opis programa	Količina perila (kg)	Hitrost vrtenja pralnega stroja (obr/min)	Čas sušenja (minute)	Čas sušenja s paro
IronTouch*	Je cikel, katerega cilj je zmanjšati mečkanje srajc in majic, s funkcijo pare. Ta cikel običajno odpravi potrebo po likanju športnih srajc po sušenju. Odstotek preprečevanja mečkanja se lahko razlikuje glede na teksturo in debelino izdelka, ki ga želimo posušiti. Priporočljivo je uporabljati ta cikel, s kombiniranjem istih vrst tkanin.	1,5 (6 kosi)	800	-	90
		1 (3 kosi)	800	-	70
		0,3 (1 kos)	800	-	50
Steam Refresh	Osveži oblačila s funkcijo pare in odstrani neželene vonjave. Uporabljajte samo s suhimi oblačili.	1,5 (6 kosi)	-	-	35
		1 (3 kosi)	-	-	31
		0,3 (1 kosi)	-	-	23
Mixed	Uporabite ta program za sušenje neobarvanegaperila iz bombaža in sintetike skupaj. S tem programom lahko sušite oblačila za šport in fitness.	6	1000	175	180
Jeans	S tem programom lahko sušite hlače, krila, srajce in jakne iz jeansa.	4	1200	130	135
Cotton	S tem ciklom se lahko sušijo bombažne tkanine, ki so odporne proti toploti. Izbrati je treba nastavitvev sušenja, ki je ustrežna za debelino perila in želeno stopnjo suhosti.	10	1000	240	245
		12	1000	349	354
Eco	Enoslojne običajne bombažne tkanine se sušijo na čim bolj varčen način.	10	1000	230	235
		12	1000	339	344
Synthetics	S tem ciklom se lahko sušijo vse sintetične tkanine. Izbrati je treba nastavitvev sušenja, ki je ustrežna za želeno stopnjo suhosti.	6	800	110	115
Tabela ciklov funkcij brez uporabe pare					
Cottons Iron dry***	Enoslojne običajne bombažne tkanine se posušijo kot rahlo vlažne, da so pripravljene za likanje.	10	1000	170	-
		12	1000	230	-
Wool	Uporabite ta program za volnena oblačila, oprana v skladu z navodili. Priporočamo, da oblačila ob koncu programa odstranite iz sušilnika.	1,5	600	148	-
Extra Silence	V tem programu je raven emisije hrupa v okolje najnižja. Ta program omogoča tiho sušenje oblačil iz bombaža ali sintetičnih mešanic.	8	1000	240	-
Duvet	Uporabite ga za sušenje odeje, napolnjene s perjem	-	800	165	-

Timed Drying	Izberete lahko med programi dolžine 10 in 160 minut, da bi pri nizki temperaturi dosegli želeno stopnjo sušenja. V tem programu sušilni stroj deluje nastavljeni čas, neodvisno od vlažnosti perila.	-	-	-	-
Refresh	Ta program s pomočjo toplega zraka osveži posušena oblačila.	1,5	-	120	-
Extra Heat	Ta program je namenjen sušenju opranega tekstila pri višji temperaturi kot drugi cikli, zato je idealen za izdelke, kot so otroška oblačila, spodnje perilo, brisače in podobne tkanine.	5	800	185	-
Rapid 30'	Uporabite ta program za 2 srajci, pripravljene na likanje.	0,5	1200	30	-
Remote Cycle					
Bed Linen	Sušite 1 komplet bombažnih ali sintetičnih prevlek za odeje tako, da zaprete gumb / zadrgo.	3	800	135	-
Lingerie	Zagotavlja higiensko sušenje spodnjega perila z visoko temperaturo.	2	1000	70	-
Sport	Za sušenje oblačil, izdelanih iz sintetičnih, bombažnih ali mešanih vlaken, kot so funkcionalni jopiči, dežni plašči itd. Pred sušenjem jih obrnite navzven.	2	1000	135	-
Delicates	Omogoča varno sušenje vaših majic, bluz in srajc, pri katerih je v navodilih za pranje vključeno "lahko se suši".	4	1000	125	-
Towels	Sušenje brisač, kot so kuhinjske krpe, kopalniške brisače in brisače za roke.	5	1000	175	-

Poraba električne energije				
Programi	Količina perila (kg)	Hitrost vrtenja pralnega stroja (obr/min)	Približna vrednost preostale vlažnosti	Poraba električne energije kWh
Cottons Eco**	12	1000	60%	3,37
Cottons Iron dry	12	1000	60%	2,30
Synthetics Cupboard Dry	6	800	40%	0,90
	»Če redno sušite največjo polnitev (12 kg) bombaža, priporočamo, da priklopite odvodno cev, s čimer preprečite ustavljanje sušilnika med ciklom zaradi praznjenja posode« (glejte poglavje »Priklučitev na odvod«).			
*Sposobnost cikla 'Ready to Wear (Pripravljeno za nošenje)', da pripravi srajce iz 100 % bombaža, 100 % poliestra, 100 % viskoze in 56 % bombaža - 44 % poliestra v stanje za nošenje (učinek preprečevanja mečkanja), je odobril neodvisni inštitut za testiranje tekstila v Evropi. Po želji lahko likate ovratnik, manšete ali rokave.				

** Zgornje vrednosti so bile določene v standardnih pogojih. Vrednosti porabe se lahko razlikujejo od vrednosti v tabeli, odvisno od vrste perila, hitrosti vrtenja, okoliških pogojev in ravni napetosti.

*** Program „Cotton Iron Dry“ lahko nastavite tako, da na nadzorni plošči izberete program „Cotton“ in nato z gumbom za izbiro stopnje sušenja „Iron Dry“. Simbol „Iron Dry“ lahko prepoznate v poglavju 6.2 Simboli.

6.5 Pomožne funkcije

Stopnja suhosti

Gumb za stopnjo suhosti se uporablja za nastavitve želene suhosti. Trajanje programa se glede na izbiro lahko spreminja.

To funkcijo lahko aktivirate samo pred pričetkom izvajanja programa.

Preprečevanje mečkanja

Funkcijo preprečevanja mečkanja lahko vklopite in izklopite z gumbom za izbiro preprečevanja mečkanja. Če ne boste perila odstranili takoj po zaključenem programu, lahko s funkcijo preprečevanja mečkanja preprečite mečkanje perila.

Zvočno opozorilo

Ko je program zaključen, zaslišite zvočno opozorilo. Če ne želite zvočnega opozorila, pritisnite gumb za zvočno opozorilo. Ko pritisnete gumb za zvočno opozorilo, se lučka izklopi in ob zaključku programa ni zvočnega opozorila.

To funkcijo lahko izberete pred zagonom programa ali po zagonu programa.

Nizka temperatura

To funkcijo lahko aktivirate samo pred zagonom programa. To funkcijo lahko aktivirate, če želite sušiti perilo pri nižji temperaturi. Po aktiviranju se trajanje programa podaljša.

Končni čas

S to funkcijo lahko podaljšate končni čas programa do 24 ur.

1. Odprite vratca za polnjenje in položite perilo v boben.
2. Izberite program sušenja.
3. Pritisnite gumb za izbiro končnega časa in nastavite zeleno zakasnitev. Vklopi se LED-lučka za končni čas. (Če tipko pritisnete in zadržite, se zakasnitev ponastavi.)
4. Pritisnite gumb za zagon/stanje pripravljenosti. Začne se odštevanje končnega časa. Znak »:« na sredini prikazane zakasnitve utripa.

Perilo lahko dodajate in odvzimate do izteka končnega časa. Na zaslonu je vsota normalnega časa sušenja in končnega časa. Ob koncu odštevanja se LED-lučka za končni čas izklopi, začne se sušenje in vklopi se LED-lučka za sušenje.

Spreminjanje končnega časa

Če želite med odštevanjem spremeniti trajanje: Začasno ustavite program ter zavrtite gumb za vklop/izklop/izbiro programa in prekličite program. Izberite želeni program in ponovite izbiro končnega časa.

Preklic funkcije končnega časa
Če želite preklicati odštevanje končnega časa in takoj zagnati program:
Začasno ustavite program ter zavrtite gumb za vklop/izklop/izbiro programa in prekličite program. Izberite želeni program in pritisnite gumb za zagon/premor.

Osvetlitev bobna

S pritiskom tega gumba lahko vklopite in izklopite osvetlitev bobna. Osvetlitev se vklopi ob pritisku gumba in se po določenem času izklopi.

6.6 Opozorilni indikatorji

Opozorilni indikatorji se lahko razlikujejo glede na model sušilnega stroja.

Čiščenje filtra

Ko je program zaključen, se vklopi opozorilni indikator za čiščenje filtra.

Čiščenje predala filtra/ izmenjevalnika toplote

Opozorilni simbol utripa in vas tako opozarja, da je treba očistiti predal filtra.

6.7 Zagon programa

Za zagon programa pritisnite gumb za zagon/stanje pripravljenosti.

Vklopita se indikatorja za zagon/stanje pripravljenosti in sušenje, kar prikazuje zagon programa.

6.8 Otroška zaščita

Sušilni stroj ima otroško zaščito, ki preprečuje prekinjanje poteka programa s pritiskanjem gumbov med izvajanjem programa. Ko je otroška zaščita aktivirana, so na plošči deaktivirani vsi gumbi razen gumba za vklop/izklop/izbiro programa.

Pritisnite gumb za zvočno opozorilo za 3 sekunde, da aktivirate otroško zaščito.

Varnostno zaporo za otroke deaktivirajte, da boste lahko zagnali nov program ob zaključku trenutnega oziroma spremenili nastavitve trenutno delujočega programa. Funkcijo varnostne zapore za otroke deaktivirate s ponovnim pritiskom iste kombinacije tipk za 3 sekunde.

Ko je otroška zaščita aktivirana, na zaslonu sveti opozorilni indikator otroške zaščite.

Ko je otroška zaščita aktivna:

Med delovanjem sušilnega stroja ali v stanju pripravljenosti se ob spremembi položaja gumba za izbiro programa simboli indikatorjev ne bodo spremenili.

Ko sušilni stroj deluje in je otroška zaščita aktivna, stroj ob vrtenju gumba za izbiro programa dvakrat zapiska. Če je otroška zaščita deaktivirana, preden je gumb za izbiro programa obrnjen na prvotno mesto, se program zaključí, ker je gumb za izbiro programa premaknjen.

6.9 Spreminjanje programa med izvajanjem

Po začetku delovanja sušilnega stroja lahko izbrani program sušenja perila kadar koli spremenite.

- Na primer začasno ustavite program ter zavrtite gumb za vklop/izklop/izbiro programa, da izberete program Posebej suho namesto programa Sušenje za likanje.
- Za zagon programa pritisnite gumb za zagon/stanje pripravljenosti.

Dodajanje in odvzemanje perila med mirovanjem

Če želite med izvajanjem programa dodati ali odstraniti perilo:

- Pritisnite gumb za zagon/stanje pripravljenosti, da sušilni stroj preide v stanje pripravljenosti. Sušenje se prekine.
- V stanju mirovanja odprite vratca za polnjenje, dodajte ali odzemetite perilo, nato pa vratca znova zaprite.
- Za zagon programa pritisnite gumb za zagon/stanje pripravljenosti.

Perilo, dodano med sušenjem, se bo pomešalo z že posušenim perilom, zato bo perilo ob koncu sušenja morda še vedno vlažno.

Perilo lahko med sušenjem dodate ali odzemetete kolikokrat želite. Vendar pa boste s tem večkrat prekinili postopek sušenja, zaradi česar se bo čas sušenja podaljšal in povečala se bo poraba energije. Zato priporočamo, da perilo dodajate pred pričetkom izvajanja programa sušenja.

Če z vrtenjem gumba za izbiro programa izberete nov program, medtem ko je sušilni stroj v stanju pripravljenosti, se trenutni program zaključí.

Med dodajanjem oz. odvzemanjem perila iz sušilnika, medtem ko se program izvaja, se ne dotikajte notranje površine bobna. Površina bobna je vroča.

6.10 Preklíc programa

Če želite med delovanjem sušilnega stroja iz kakršnega koli razloga preklicati program in zaključiti sušenje, začasno ustavite program ter zavrtite gumb za vklop/izklop/izbiro programa; program se zaključí.

Ko preklícete program med delovanjem stroja, bo notranjost sušilnega stroja zelo vroča, zato zaženite osvežitveni program, da se stroj ohladi.

6.11 Zaključek programa

Ko se program konča, se v indikatorju nadaljevanja programa vklopijo LED-lučke za konec/preprečevanje mečkanja in za opozorilo za čiščenje filtra za vlakna. Vratca za polnjenje lahko odprete in sušilni stroj je pripravljen za naslednji postopek. Obrnite gumb za vklop/izklop/izbiro programa v položaj On/Off (Vklop/izklop), da izklopite sušilni stroj.



Ta simbol označuje, da lahko cikel sušenja izvajate z največjo obremenitvijo 1,5 kg (6 kosov). Če želite sušiti 1 kos ali 3 kose perila, se morate na zaslonu dotakniti možnosti 'Steam (Para)', da naredite zahtevane nastavitve v nastavitvah količine obremenitve.



3 kosi



1 kos

Če je aktiven način za preprečevanje mečkanja in perila iz bobna ne boste odstranili takoj po zaključku programa, se za 2 uri aktivira funkcija preprečevanja mečkanja, ki preprečuje mečkanje perila v stroju. Boben sušilnega stroja se bo vrtil v 10-minutnih intervalih, kar bo vaše perilo zaščitilo pred mečkanjem.

6.12 Funkcija za vonj

Če je sušilni stroj opremljen s funkcijo za vonj, za uporabo te funkcije preberite priročnik ProScent.

6.13 Splošni opis programov s paro

Parni cikli

Funkcijo pare lahko uporabljate v ciklih, ki so na plošči stroja označeni z modro/rdečo črto. Ko uporabljate cikel z aktivno funkcijo pare, morate uporabljati sušilnik za razvrščanje oblačil glede na njihovo vrsto in debelino. Parni cikli niso primerni za volno, usnje ali oblačila, ki vsebujejo kovinske dele. Med generiranjem pare v parnih ciklih lahko nastane dodaten hrup. Rezultat postopkov preprečevanja mečkanja in odstranjevanja vonjav se lahko razlikuje glede na vrsto in količino perila, ter izbrani cikel. Po zaključku parnih ciklov je treba perilo takoj vzeti iz stroja in obesiti na obešalnik.

Priprava stroja

Rezervoar za paro je treba napolniti pred prvo uporabo ciklov, ki delujejo s paro. Zato morate pri prvi uporabi stroja perilo sušiti s ciklom, ki deluje s paro, ali ciklom z neaktivno funkcijo pare.

Kako aktivirati parni cikel:

Ko vklopite stroj in zavrtite gumb za izbiro ciklov na cikel 'Ready to Wear (Pripravljeno za nošenje)' ali 'Steam Refresh (Osveženo s paro)', zasveti kazalnik, prikazan na spodnji sliki.



Cikel lahko začnete s pritiskom na gumb Start/Hold (Zagon/Zadržano), ko vidite prikazan simbol in funkcija pare je aktivirana.

Če je parni rezervoar prazen, bo spodnja ikona utripala. Za polnjenje posode je potrebno perilo sušiti v ciklu, pri čemer je funkcija pare neaktivna.



6.14 Funkcija HomeWhiz

Najprej morate v telefon namestiti aplikacijo homewhiz. Podrobne informacije o aplikaciji homewhiz so na voljo na spletnem mestu <https://www.homewhiz.com/>. Vključite Bluetooth v telefonu. Preklopite gumb za izbiro programa v način Izklop.

V skladu z navodili aplikacije na napravi za 3 sekunde hkrati pritisnite gumba „Stopnja suhosti“ in „Daljinski upravljalnik“. Na zaslonu se prikaže 3-2-1 in naslednja slika.

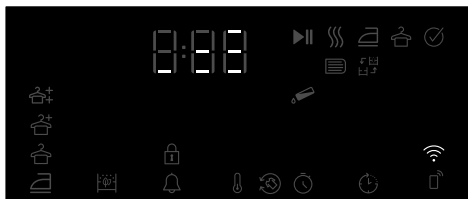

V aplikaciji izberite model izdelka, ki ga želite dodati (Devices->Add Device->Cleaning Devices->Dryer).

Izberite Wi-Fi in Bluetooth ter dodajte številko modela izdelka.

Po izbiri se na zaslonu prikažejo okoliška omrežja Wi-Fi. Izberite omrežje, ki ga želite dodati, in vnesite omrežno geslo.

Zaslon izdelka se po končani namestitvi zapre, v aplikaciji pa se prikaže zahteva za izbiro prostora, v katerega bo dodan izdelek.

Uporaba daljinske povezave:

Preklopite izdelek v način za prenos programa. Če je Wi-Fi v izdelku vklopljen, sveti ikona za Wi-Fi.

Če je Wi-Fi izklopljen in ikona ne sveti, za 3 sekunde pritisnite tipko za daljinsko upravljanje, da vklopite Wi-Fi.

Pritisnite tipko za daljinsko upravljanje, da omogočite daljinsko upravljanje izdelka, ko je vklopljen Wi-Fi.

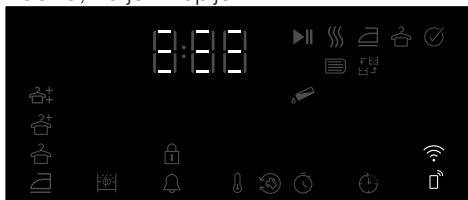

Izdelek je mogoče daljinsko upravljati tako, da odprete aplikacijo homewhiz, medtem ko je aktivno daljinsko upravljanje.

Podrobne informacije o aplikaciji homewhiz so na voljo na spletnem mestu <https://www.homewhiz.com/>

Brisanje izdelka iz omrežja:

Če za 5 sekund pritisnete gumba za časovni zamik in Wi-Fi, ko je izdelek vklopljen, se na zaslonu izvede odštevanje od 5. Ko zaslišite pisk, je izdelek izbrisan iz omrežja in Wi-Fi se izklopi.

- Ko odprete vrata, se daljinsko upravljanje prekliče.
- Ko obrnete gumb za program, se daljinsko upravljanje prekliče.
- Če ikona za Wi-Fi neprekinjeno sveti, je vmesnik aktiven in povezan z omrežjem.
- Če ikona za Wi-Fi neprekinjeno utripa, je vmesnik aktiven in se poskuša povezati z omrežjem. Če ikona ne sveti neprekinjeno, se ne morete povezati z izdelkom.
- Z izdelkom se je mogoče povezati, če je ikona za daljinsko upravljanje aktivna in ikona za Wi-Fi neprekinjeno sveti.

Dostop do aplikacije Homewhiz

Aplikacijo Homewhiz lahko dobite v trgovinah z aplikacijami vaše naprave. Za hitrejši dostop do aplikacij lahko uporabite spodnje kode QR.



Trgovina Apple App za naprave z operacijskim sistemom IOS



Trgovina Google Play za naprave z operacijskim sistemom Android

7 Vzdrževanje in čiščenje

Najprej preberite »Varnostna navodila«!

7.1 Filtra za vlakna (notranji in zunanji filter) / čiščenje notranje površine vratc za polnjenje

Lasje in vlakna, ki se med sušenjem ločijo od perila, se zbirajo v filtru za vlakna. Nezadostno čiščenje filtrov lahko podaljša čas sušenja in poveča porabo energije.

V primeru nezadostnega čiščenja filtrov je lahko perilo tudi po ciklu sušenja še vedno vlažno. Pri čiščenju filtrov morate odstraniti umazanijo in lasje, da preprečite širjenje mikroplastike v uporabljeni vodni sistem. Pri čiščenju filtrov voda ne sme odtekat v odtok.

Po vsakem sušenju očistite filter za vlakna in notranjo površino vratc za polnjenje.

Sušilni stroj ima 2 filtra za vlakna, pri čemer je eden nameščen znotraj drugega. Pred začetkom delovanja se prepričajte, da so filtri za vlago nameščeni.

Čiščenje filtra za vlakna:

- Odprite vratca za polnjenje.
- Primite prvi del (notranji filter) dvodelnega filtra za vlakna in ga odstranite tako, da ga povlečete navzgor.

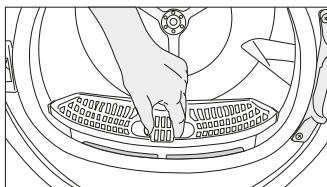

- Odstranite drugi del dvodelnega filtra za vlakna (zunanji filter) s potegom navzgor.

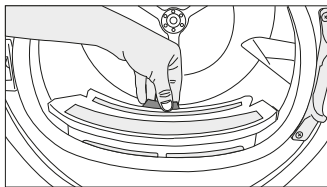

Poskrbite, da v režo, v katero so vgrajeni filtri, ne bodo prišli lasje, vlakna in bombažne kroglice.

- Odprite oba filtra za vlakna (zunanjšega in notranjšega) in z rokami ali krtačo na usmerniku zraka odstranite vlakna. Lase v filterih lahko očistite s sesalnikom. Kosme morate vreči v koš za smeti in jih ne smete spirati v odtok, da preprečite širjenje mikroplastike v sistem odpadnih voda.

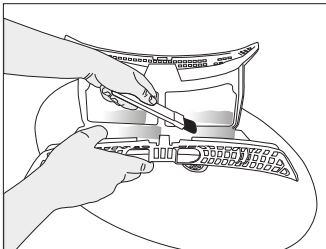
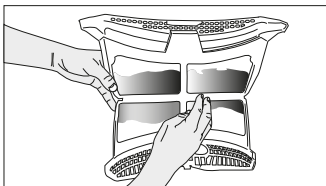
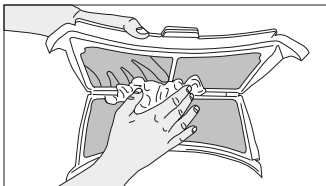

- Vstavite en filter za vlakna na drugega in ju namestite nazaj na njuno mesto.

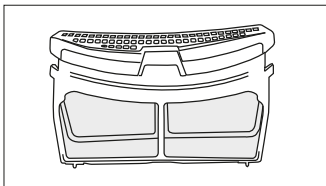

- Očistite notranjo površino vrata za polnjenje in tesnilo z mehko vlažno krpo ali krtačo na usmerniku zraka.

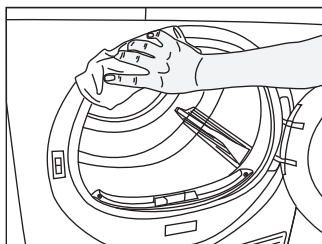
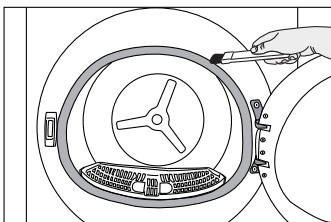
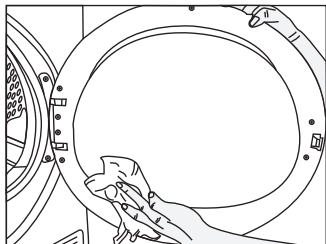

7.2 Čiščenje senzorja

Sušilni stroj ima senzorje vlažnosti, ki zaznavajo, ali je perilo suho.

Postopek čiščenja senzorjev:

Odprite vratca za polnjenje sušilnega stroja. Če je stroj zaradi sušenja vroč, počakajte, da se ohladi.

Očistite kovinske površine senzorja z mehko krpo, navlaženo s kisom, in jih nato posušite.

Kovinske površine senzorja očistite 4-krat na leto. Za čiščenje uporabljajte mehke tkanine namesto kovinskih orodij.

Zaradi nevarnosti požara in eksplozije za čiščenje senzorjev ne uporabljajte raztopin, čistilnih sredstev ali podobnih pripomočkov.

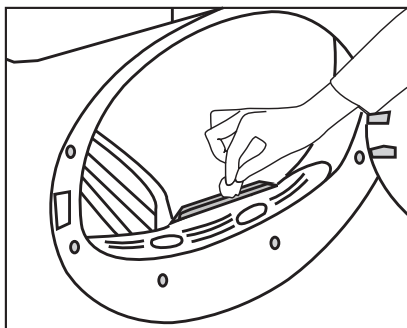

7.3 Praznjenje zbiralnika za vodo

Med sušenjem se vlaga odstranjuje iz perila in kondenzira. Voda se nato zbira v zbiralniku za vodo. Po vsakem sušenju izpraznite zbiralnik za vodo.

Kondenzirana voda ni pitna! Poskrbite, da je rezervoar za vodo nameščen med izvajanjem programa

Če ne izpraznite zbiralnika za vodo, bo med naslednjimi sušenji stroj nehal delovati zaradi polnega zbiralnika za vodo in utripala bo opozorilna ikona zbiralnika za vodo. V tem primeru izpraznite zbiralnik za vodo in za nadaljevanje sušenja pritisnite gumb za zagon/stanje pripravljenosti.

Praznjenje zbiralnika za vodo:

Previdno izvlecite zbiralnik za vodo iz predala.

Izlijte vodo iz zbiralnika.

Previdno odstranite zbiralnik za vodo v predalu ali zaščitno ploščo.

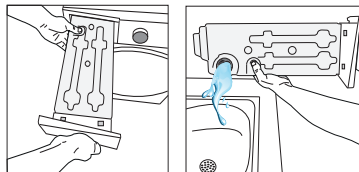

Če se v lijaku na zbiralniku za vodo naberejo kosmi, jih odstranite pod tekočo vodo. Namestite zbiralnik za vodo nazaj.

Če se uporablja možnost neposrednega odvajanja, ni treba prazniti zbiralnika za vodo.

7.4 Čiščenje kondenzatorja

Lasje in vlakna, ki jih ne prestreže filter za vlakna, se nabirajo na kovinski površini kondenzatorja za usmernikom zraka. Ta vlakna je treba redno odstranjevati.

Če utripa ikona za čiščenje kondenzatorja, preverite kovinsko površino. Če opazite vlakna, jih odstranite. To je treba preveriti vsaj vsakih 6 mesecev.

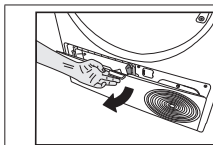

Odprite spodnjo ploščo tako, da povlečete njen gumb.

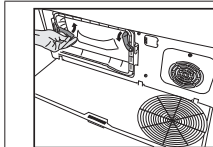

Premaknite zapahe, da odprete pokrov usmernika zraka.

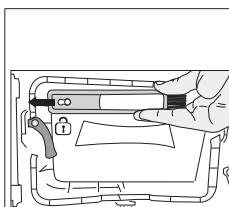

Povlecite krtačo v levo, da jo odstranite. Čistilno krtačo lahko uporabljate za čiščenje filtra in kovinske površine kondenzatorja ter odstranjevanje vlaken, ki se naberejo na vratih.

Čistilna krtača je v vrečki z dokumentacijo. Vzemite krtačo iz vrečke z dokumentacijo in jo vstavite na njeno mesto na usmerniku zraka, da jo shranite.

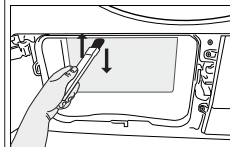
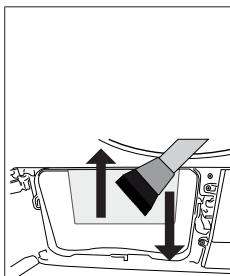

Vlakna na kovinski površini kondenzatorja odstranite z vlažno krpo ali krtačo na usmerniku zraka v smeri navzgor-navzdol. Ne čistite v smeri levo-desno, saj boste poškodovali kovinske plošče kondenzatorja. Za čiščenje lahko uporabite sesalnik s krtačo. Če sesalnik nima krtače, ga ni priporočljivo uporabljati za čiščenje kondenzatorja.

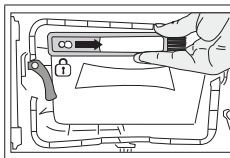

Po čiščenju filtra, vrat in kondenzatorja povlecite krtačo v desno in jo pritrдите na njeno mesto.

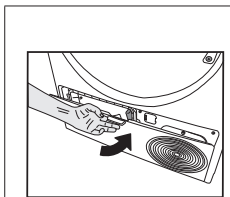

Ko je postopek čiščenja končan, postavite pokrov usmernika zraka na njegovo mesto, premaknite zapahe, da ga zaprete, in zaprite spodnjo ploščo.

Če uporabljate zaščitne rokavice, lahko čiščenje izvedete tudi z roko. Ne izvajajte čiščenja z golimi rokami. Na rebrih kondenzatorja si lahko poškodujete roke. S čiščenjem v smeri levo-desno lahko poškodujete rebra kondenzatorja. To lahko povzroči težave pri sušenju.

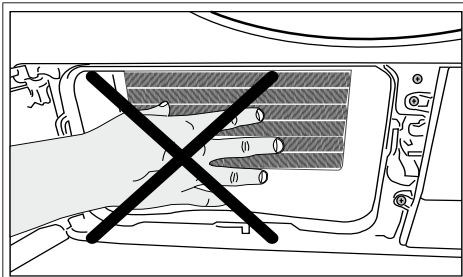

Ko odstranite pokrov usmernika zraka, je voda na plastični površini pred kondenzatorjem običajen pojav.

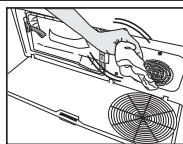

Če se na pokrovu ventilatorja in spodnji plošči naberejo vlakna, jih odstranite s krpo.

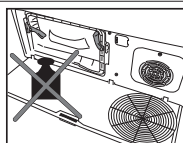

V odprtem položaju ne obremenjujte plošče za prste.

Za čiščenje bobna uporabljajte mehke tkanine.

8 Odpravljanje težav

Sušenje traja predolgo.

Pore filtrov za vlakna (notranji in zunanji filter) so morda zamašene. >>> Lahko očistite s sesalnikom. Sprednja stran kondenzatorja je morda zamašena. >>> Očistite sprednjo stran kondenzatorja. Prezračevalne rešetke na sprednji strani stroja so morda zaprte. >>> Odstranite predmete pred prezračevalnimi rešetkami, ki blokirajo prezračevanje. Če je sušilni stroj nameščen v majhnem prostoru, prezračevanje morda ni zadostno. Odprite vrata ali okna, da preprečite previsok dvig temperature v prostoru. Če je vgrajen senzor vlažnosti Na senzorju vlažnosti se je morda nabral vodni kamen. >>> Očistite senzor vlažnosti. Stroj je morda prenapolnjen s perilom. >>> V sušilni stroj ne nalagajte preveč perila. Perilo morda ni bilo dovolj ožeto. >>> Na pralnem stroju nastavite višje število vrtljajev za ožemanje.

Po sušenju je perilo vlažno.

Morda ni bil uporabljen pravi program za vrsto perila. >>> Preverite etikete za nego na perilu in izberite program, ki je idealen za vrsto perila, ali pa uporabite daljše programe. Pore filtrov za vlakna (notranji in zunanji filter) so morda zamašene. >>> Lahko očistite s sesalnikom. Sprednja stran kondenzatorja je morda zamašena. >>> Očistite sprednjo stran kondenzatorja. Stroj je morda prenapolnjen s perilom. >>> V sušilni stroj ne nalagajte preveč perila. Perilo morda ni bilo dovolj ožeto. >>> Na pralnem stroju nastavite višje število vrtljajev za ožemanje.

Sušilni stroj se ne vklopi ali programa ni mogoče zagnati. Sušilni stroj se ne vklopi, ko je nastavljen.

Napajalni vtič morda ni priključen. >>> Poskrbite, da je napajalni vtič priključen. Polnilna vrata so morda odprta. >>> Poskrbite, da so polnilna vrata pravilno zaprta. Program morda ni bil nastavljen ali pa gumb za zagon/premor morda ni bil pritisnjen. >>> Poskrbite, da je program nastavljen in da stroj ni v stanju pripravljenosti. Zaščita za otroke je mogoče aktivirana. >>> Deaktivirajte zaščito za otroke.

Program se je brez razloga prekinil.

Polnilna vrata morda niso pravilno zaprta. >>> Poskrbite, da so polnilna vrata pravilno zaprta. Morda je prišlo do izpada elektrike. >>> Pritisnite gumb za zagon/pripravljenost/preklic, da zaženete program. Posoda za vodo je morda polna. >>> Izpraznite posodo za vodo.

Perilo se je skrčilo, matiralo ali uničilo.

Morda ni bil uporabljen pravi program za vrsto perila. Preverite etikete za vzdrževanje na oblačilih in izberite program, ki je primeren za oblačila.

Pri polnilnih vratih teče voda.

Na notranjih površinah polnilnih vrat in na površinah tesnila polnilnih vrat so se morda nabrala vlakna. >>> Očistite notranjo stran vrat in površine na tesnilu vrat.

Polnilna vrata se sama odprejo.

Polnilna vrata morda niso pravilno zaprta. >>> Pritisnite vrata, dokler se ne zasliši zvok zapiranja.

Opozorilni simbol posode za vodo sveti/utripa.

Posoda za vodo je morda polna. >>> Izpraznite posodo za vodo. Odtočna cev za vodo je morda prepognjena. Če je izdelek priključen neposredno na odtok vode, preverite odtočno cev za vodo.

Lučka v sušilnem stroju se ne vklopi. (Pri modelih z osvetlitvijo)

Sušilni stroj morda ni bil vklopljen z gumbom za vklop/izklop. >>> Preverite, ali je sušilni stroj vklopljen. Svetilka je okvarjena. >>> Za zamenjavo žarnice se obrnite na pooblaščen servis.

Sveti ikona ali lučka za preprečevanje mečkanja.

Morda je aktiviran program proti mečkanju, ki preprečuje mečkanje perila v sušilnem stroju. >>> Izklopite sušilni stroj in odstranite perilo.

Sveti ikona za čiščenje filtra za vlakna.

Filter za vlakna (notranji in zunanji filter) sta morda umazana. >>> Lahko očistite s sesalnikom. V porah filtrov za vlakna je morda nastal sloj, ki je povzročil zamašitev. >>> Lahko očistite s sesalnikom. V porah filtrov za vlakna (notranji in zunanji filter) je morda nastal sloj, ki je povzročil zamašitev.<<Lahko očistite s sesalnikom.>>

Filteri za vlakna morda niso nameščeni. >>> Vstavite notranji in zunanji filter na njuna mesta. Okolju prijazna filtrirna krpa morda ni nameščena na plastični del in sprednja stran kondenzatorja je morda zamašena.>>>Namestite okolju prijazen filter na plastični del in ga postavite na ohišje filtra. Okolju prijazni filteri morda niso bili zamenjani, čeprav sveti opozorilni simbol. »Replace your filter« (Zamenjajte filter)

Stroj predvaja zvočno opozorilo.
<p>Filtri za vlakna morda niso nameščeni. >>> Vstavite notranji in zunanji filter na njuna mesta. Filtri za vlakna morda niso nameščeni.>>> Namestite filtra za vlakna (notranji in zunanji) ali okolju prijazen filter v ohišje filtra.</p>
Utripa opozorilna ikona kondenzatorja.
<p>Sprednja stran kondenzatorja je morda zamašena z vlakni. >>> Očistite sprednjo stran kondenzatorja. Filtri za vlakna morda niso nameščeni. >>> Vstavite notranji in zunanji filter na njuna mesta.</p>
Vklopi se osvetlitev v sušilnem stroju. (Pri modelih z osvetlitvijo)
<p>Če je sušilni stroj priključen na električno vtičnico, pritisnjen gumb za vklop/izklop in so vratca odprta, se vklopi lučka. >>> Odklopite sušilni stroj iz vtičnice ali preklopite gumb za vklop/izklop v položaj za izklop.</p>
Ikona za Wi-Fi neprekinjeno utripa. (modeli s funkcijo HomeWhiz)
<p>>>> Izdelek morda ni povezan z brezžičnim omrežjem. Upoštevajte navodila za povezavo z omrežjem. Naprava, ki jo aparat uporablja za povezavo z omrežjem, je morda okvarjena. Preverite jo. Aparat morda ni povezan z omrežjem, ker je zunaj dosega omrežja Wi-Fi.</p>
Če na zaslonu vidite »F L t«, preverite spodnje korake.
<p>Filtri so morda umazani. Očistite notranji in zunanji filter V območju polnilnih vrat, če uporabljate notranji in zunanji dvojni filter. >>> Poskrbite, da sta nameščena oba filtra. Sprednja stran kondenzatorja je morda umazana. >>> Odprite in preverite zaščitno območje ter poskrbite, da je čisto. Glejte poglavje Vzdrževanje in čiščenje. Morebitne tujke je treba odstraniti iz bobna sušilnega stroja Nadomestni deli so na voljo v obdobju do ali do 10 let, odvisno od zadevnih zakonskih zahtev.</p>
Če težava kljub upoštevanju navodil v tem razdelku ni odpravljena, se obrnite na prodajalca ali pooblaščen servis. Okvarjenega izdelka nikoli ne poskušajte popravljati sami.
Če imate težave s katerim koli delom aparata, lahko zahtevate zamenjavo tako, da se s številko modela aparata obrnete na najbližji pooblaščen servis. Uporaba aparata z neoriginalnimi deli lahko povzroči okvaro. Proizvajalec in distributer nista odgovorna za okvare, ki jih povzročijo neoriginalni deli..

KARTICA S PODATKI O IZDELKU

Skladno z uredbo komisije (EU) št. 392/2012

Ime dobavitelja ali blagovna znamka		WHIRLPOOL
Naziv modela		WP E12X WBS EE 7188282170
Količina perila (kg)		12.0
Tip sušilnega stroja	S prezračevanjem	-
	Kondenzator	•
Razred energijske učinkovitosti ⁽¹⁾		A+
Letna poraba energije (kWh) ⁽²⁾		362,5
Vrsta nadzora	Samodejno	•
	Nesamodejno	-
Poraba energije standardnega programa za bombaž pri polni obremenitvi (kWh)		3,37
Poraba energije standardnega programa za bombaž pri delni obremenitvi (kWh)		1,40
Poraba moči v izklopljenem načinu pri standardnem programu za bombaž pri polni obremenitvi, P ₀ (W)		0,50
Poraba moči v vklopljenem načinu pri standardnem programu za bombaž pri polni obremenitvi, P _L (W)		1,00
Trajanje vklopljenega načina (min)		30
Standardni program za bombaž ⁽³⁾		•
Čas trajanja standardnega programa za bombaž pri polni obremenitvi, T _{day} (min)		339
Čas trajanja standardnega programa za bombaž pri delni obremenitvi, T _{day/2} (min)		150
Umerjeni čas trajanja standardnega programa za bombaž pri polni in delni obremenitvi (T _r)		231
Razred učinkovitosti kondenzacije ⁽⁴⁾		B
Povprečna učinkovitost kondenzacije programa za bombaž pri polni obremenitvi, C _{day}		88%
Povprečna učinkovitost kondenzacije programa za bombaž pri delni obremenitvi, C _{day/2}		88%
Umerjena učinkovitost kondenzacije programa za bombaž pri polni in delni obremenitvi, C _r		88%
Nivo jakosti hrupa pri standardnem programu za bombaž pri polni obremenitvi ⁽⁵⁾		64
Vgrajeno		-

• : Da - : Ne

(1) Lestvica od A+++ (najbolj učinkovito) do D (najmanj učinkovito)

(2) Poraba energije na osnovi 160 ciklov sušenja za standardni program za bombaž pri polni in delni obremenitvi ter poraba v načinih delovanja z manjšo močjo. Dejanska poraba energije na cikel bo odvisna od načina uporabe naprave.

(3) "Program bombaž, suho za v omaro", uporabljen pri polni in delni obremenitvi je standardni program sušenja, na katerega se nanaša podatek na nalepki in standardni podatki, da je ta program primeren za sušenje običajno mokrega bombažnega perila in da je najučinkovitejši program za bombaž v smislu porabe energije.

(4) Lestvica od G (najmanj učinkovito) do A (najbolj učinkovito).

(5) Umerjena povprečna vrednost — L_{WA}, izražena v dB(A) re 1 pW

Drogi kliencie,

Prosimy o zapoznanie się z niniejszą instrukcją przed użyciem tego urządzenia!

Dziękujemy za wybór Whirlpool tego urządzenia . Chcemy, abyś osiągnął optymalną wydajność dzięki temu wysokiej jakości urządzeniu, które zostało wyprodukowane przy użyciu najnowocześniejszej technologii. Przed użyciem należy dokładnie przeczytać i zrozumieć tą instrukcję oraz dokumentację uzupełniającą.

Należy przestrzegać wszystkich ostrzeżeń i informacji zawartych w niniejszym dokumencie. W ten sposób uchronisz zarówno siebie, jak i swoje urządzenie przed potencjalnymi uszkodzeniami.

Zachowaj instrukcję. Dołącz ten przewodnik do urządzenia, jeśli przekażesz go komuś innemu.



PAPIER Z RECYKLINGU I
NADAJĄCY SIĘ DO PONÓWNEGO
PRZETWORZENIA

Produkt ten został wykonany z wykorzystaniem najnowocześniejszych technologii i w warunkach przyjaznych dla środowiska

1 WSKAZÓWKI DOTYCZĄCE BEZPIECZENSTWA.....	39
2 Warunki środowiskowe	47
2.1 Zgodność z Dyrektywą WEEE i utylizacją odpadów	47
2.2 Informacje o opakowaniu.....	47
2.3 Informacje o zgodności norm i badań / Deklaracja zgodności UE	47
3 Twoja suszarka.....	48
3.1 Dane techniczne.....	48
3.2 Montaż urządzenia	49
3.3 Zakres dostawy	49
4 Instalacja.....	50
4.1 Odpowiednie miejsce instalacji	50
4.2 Demontaż zabezpieczeń transportowych.....	50
4.3 Podłączenie węża spustowego wody w produktach z funkcją parowania	51
4.4 Regulacja nóżek	51
4.5 Przenoszenie suszarki	51
4.6 Ostrzeżenie dotyczące hałasu	51
4.7 Wymiana żarówki.....	51
5 Przygotowanie.....	52
5.1 Pranie nadające się do suszenia w suszarce.....	52
5.2 Pranie nie nadaje się do suszenia w suszarce	52
5.3 Przygotowywanie prania do suszenia	52
5.4. Sposoby oszczędzania energii.....	52
5.5 Prawidłowa nośność	53

6 Obsługa urządzenia.....	54
6.1 Panel kontrolny	54
6.2 Symbole	54
6.3 Przygotowanie suszarki	55
6.4 Wybór programu oraz tabela zużycia energii.....	56
6.5 Funkcje dodatkowe	59
6.6 Wskaźniki ostrzeżenia.....	59
6.7 Włączenie programu.....	60
6.8 Blokada klawiszy	60
6.9 Zmiana programu po jego uruchomieniu.....	60
6.10 Anulowanie programu.....	61
6.11 Zakończenie programu	61
6.12 Funkcja zapachów.....	61
6.13 Ogólny opis programów pary	61
6.14 Funkcja HomeWhiz.....	62
7 Konserwacja i czyszczenie	64
7.1 Filtry włókien (filtry wewnętrzne i zewnętrzne)/Czyszczenie wewnętrznej powierzchni drzwiczek.....	64
7.2 Czyszczenie czujnika	65
7.3 Opróżnianie zbiornika na wodę.....	65
7.4 Czyszczenie skraplacza.....	66
8 Rozwiązywanie problemów	68

1 WSKAZÓWKI DOTYCZĄCE

BEZPIECZEŃSTWA

WAŻNE INFORMACJE, Z KTÓRYMI NALEŻY SIĘ ZAPOZNAĆ I KTÓRYCH NALEŻY PRZESTRZEGAĆ



Ten symbol ma na celu przypomnienie o konieczności zapoznania się z niniejszą instrukcją obsługi.

Przed przystąpieniem do użytkowania urządzenia należy zapoznać się instrukcjami bezpieczeństwa. Przechowywać w podręcznym miejscu, do przyszłego użytku.

Instrukcje, a także samo urządzenie, zawierają ważne informacje dotyczące bezpieczeństwa, których należy zawsze przestrzegać. Producent urządzenia nie ponosi odpowiedzialności za jakiegokolwiek szkody wynikłe z nieprzestrzegania niniejszych instrukcji bezpieczeństwa, nieprawidłowego użytkowania urządzenia lub niewłaściwego ustawienia elementów sterujących.



OSTRZEŻENIE:

- Ten symbol oznacza, że urządzenie wykorzystuje łatwopalny czynnik chłodniczy. W przypadku¹ wycieku czynnika chłodniczego i narażenia go na działanie zewnętrznego źródła zapłonu, istnieje ryzyko pożaru.



To urządzenie zawiera czynnik chłodniczy R290, który jest łatwopalny, ale bezpieczny dla środowiska.



Małe dzieci (0-3 lat) nie powinny przebywać w pobliżu urządzenia. Dzieci (3-8 lat) nie powinny przebywać w pobliżu urządzenia bez stałego nadzoru. Dzieci w wieku 8 lat i starsze, osoby o ograniczonej sprawności fizycznej, sensorycznej lub umysłowej oraz osoby bez odpowiedniego doświadczenia i wiedzy mogą korzystać z urządzenia wyłącznie pod nadzorem lub po otrzymaniu odpowiednich instrukcji dotyczących bezpiecznego użytkowania urządzenia oraz pod warunkiem, że rozumieją zagrożenia związane z obsługą urządzenia. Dzieci nie mogą bawić się urządzeniem. Dzieci nie mogą bez nadzoru czyścić ani konserwować urządzenia.



OSTRZEŻENIE: Nigdy nie wyłączaj suszarki przed końcem cyklu suszenia, chyba że wszystkie rzeczy zostaną szybko wyjęte i rozłożone w taki sposób, aby mogły ostygnąć.



Przedmioty zanieczyszczone substancjami takimi jak olej spożywczy, aceton, alkohol, benzyna, parafina, odplamiacze, terpentyna, woski i środki do usuwania wosku oraz przedmioty takie jak: guma piankowa (pianka lateksowa), czepki kąpielowe, tkaniny wodoodporne, artykuły gumowane oraz ubrania i poduszki wypełnione wkładami z gumy piankowej nie powinny być suszone w suszarce bębnowej. Wyjątek: z kieszeni wszystkie przedmioty, szczególnie zapalniczki i zapalki. Nie suszyć w suszarce rzeczy czyszczonych środkami chemicznymi.



Z uwagi na ich wysoką palność, nie należy suszyć w suszarce rzeczy nasączonych olejem.





Nigdy nie otwierać drzwi urządzenia na siłę ani nie stawać na nich.

DOZWOLONE UŻYTKOWANIE



OSTRZEŻENIE: To urządzenie nie jest przeznaczone do użytkowania z wykorzystaniem zewnętrznego programatora czasowego, takiego jak minutnik, lub odrębnego systemu zdalnego sterowania.

 To urządzenie jest przeznaczone do użytku domowego i podobnych zastosowań, takich jak: kuchnie dla personelu w sklepach, biurach i środowisku pracy; gospodarstwa agroturystyczne; wykorzystanie przez gości hotelowych, w motelach i innych obiektach mieszkalnych.

 Urządzenie nie jest przeznaczone do zastosowań przemysłowych. Nie należy korzystać z urządzenia na zewnątrz budynku.

 Nie przechowywać substancji łatwopalnych ani wybuchowych (np. benzyny lub pojemników aerozolowych) wewnątrz lub w pobliżu urządzenia - ryzyko pożaru.

 Nie należy ładować urządzenia powyżej maksymalnej pojemności (kg suchych rzeczy), wskazanej w tabeli programów.

 W suszarce nie wolno suszyć rzeczy, które nie zostały wyprane.

 Należy pilnować, aby wokół suszarki nie gromadził się kurz lub pył.

 Zmiękczacze do tkanin oraz podobne środki powinny być stosowane zgodnie z instrukcjami producenta.

 Nie należy nadmiernie przesuszać prania.

 Nie należy pić, ponownie używać ani przygotowywać żywności z użyciem skondensowanej wody. Może to być szkodliwe dla zdrowia i powodować szkody rzeczowe.

 **OSTRZEŻENIE:** Nie dopuścić do uszkodzenia przewodów obiegu czynnika chłodniczego urządzenia.

INSTALACJA URZĄDZENIA



Do przenoszenia i instalacji urządzenia potrzebne są co najmniej dwie osoby – ryzyko obrażeń. Przystępując do odpakowywania i instalacji używać rękawic ochronnych – ryzyko skaleczenia.



Instalacja, podłączenia do źródła wody i zasilania oraz wszelkie naprawy muszą być wykonywane przez wykwalifikowanego technika. Nie należy samodzielnie naprawiać ani wymieniać żadnej części urządzenia, jeśli nie jest to wyraźnie dozwolone w instrukcji obsługi. Nie pozwalać dzieciom zbliżać się do miejsca instalacji. Po rozpakowaniu urządzenia należy upewnić się, czy nie uległo uszkodzeniu podczas transportu. W razie jakichkolwiek problemów, skontaktować się z najbliższym serwisem technicznym. Po przeprowadzeniu instalacji, zbędne opakowanie (elementy z plastiku, styropianu, itd.) należy umieścić w miejscu niedostępnym dla dzieci – ryzyko uduszenia. Przed przystąpieniem do jakichkolwiek czynności montażowych urządzenie należy odłączyć od zasilania elektrycznego – ryzyko porażenia prądem. Podczas instalacji upewnić się, że urządzenie nie uszkodzi przewodu zasilającego – ryzyko porażenia prądem. Urządzenie można włączyć dopiero po zakończeniu instalacji.



OSTRZEŻENIE: Otwory wentylacyjne w obudowie urządzenia lub we wbudowanej konstrukcji powinny być wolne od przeszkód.





Aby uniknąć wstecznego przepływu gazów do pomieszczenia z urządzeń spalających inne paliwa, w tym urządzeń z otwartym płomieniem, suszarkę należy instalować w pomieszczeniach o odpowiedniej wentylacji (otwarte drzwi, kratka wentylacyjna lub otwór o powierzchni przekraczającej 500 cm²). Jeśli suszarka jest montowana pod blatem, należy zachować odległość 10 mm pomiędzy górnym panelem suszarki i każdym elementem znajdującym się nad nią, oraz po 15 mm pomiędzy bokami urządzenia a ścianami lub sąsiadującymi meblami.



Należy upewnić się, że urządzenie nie jest zamontowane w pobliżu źródła ciepła.

 Nie wolno instalować urządzenia za zamykanymi lub przesuwanymi drzwiami, ani drzwiami, których zawiasy znajdują się po przeciwnej stronie do zawiasów urządzenia, uniemożliwiając pełne otwarcie drzwi suszarki.

 Urządzenie należy umieścić przy ścianie, ograniczając dostęp do jego tylnej części.

 Unikać obecności wykładzin dywanowych, gdyż mogą one zakłócać działanie otworów wentylacyjnych w podstawie suszarki.

 Planując ustawienie suszarki na pralce, należy najpierw skontaktować się z naszym serwisem technicznym lub z wykwalifikowanym sprzedawcą, by sprawdzić pełną listę nadających się do tego celu modeli. Na pralce można zamontować suszarkę tylko pod warunkiem zastosowania odpowiedniego zestawu łącznikowego, do nabycia w naszym serwisie technicznym lub specjalistycznym punkcie sprzedaży. Instrukcje prawidłowego montażu dostarczono wraz z zestawem łącznikowym.

ZASADY BEZPIECZNEGO PODŁĄCZENIA ELEKTRYCZNEGO

 Musi istnieć możliwość odłączenia urządzenia od źródła zasilania przez wyjęcie wtyczki (jeśli wtyczka jest dostępna) lub za pomocą dostępnego przełącznika wielobiegowego, zainstalowanego w przewodzie do gniazda zasilania zgodnie z obowiązującymi normami krajowymi; urządzenie musi także posiadać uziemienie zgodne z obowiązującymi normami krajowymi.

 Nie stosować przedłużaczy, rozdzielaczy i złączy pośrednich. Po zakończeniu instalacji użytkownik nie powinien mieć dostępu do podzespołów elektrycznych urządzenia. Nie należy obsługiwać urządzenia boso lub gdy jest się mokrym. Nie uruchamiać urządzenia, jeśli kabel zasilający lub wtyczka są uszkodzone, nie działa ono prawidłowo lub zostało uszkodzone bądź upuszczone.



Jeśli przewód zasilający jest uszkodzony, ze względów bezpieczeństwa – aby uniknąć potencjalnego ryzyka porażenia prądem – jego wymianę na identyczny należy zlecić przedstawicielowi producenta, serwisowi technicznemu lub innej wykwalif kowanej osobie.

CZYSZCZENIE I KONSERWACJA



OSTRZEŻENIE: Sprawdzić, czy urządzenie zostało wyłączone i odłączone od źródła zasilania przed przystąpieniem do czynności konserwacyjnych. Aby uniknąć ryzyka obrażeń ciała, należy używać rękawic ochronnych (ryzyko skaleczenia) i butów ochronnych (ryzyko stłuczenia) pamiętać o obsłudze przez dwie osoby (zmniejszenie obciążenia); w żadnym przypadku nie stosować urządzeń parowych do czyszczenia (ryzyko porażenia prądem). Niefachowe naprawy nieautoryzowane przez producenta mogą spowodować zagrożenie dla zdrowia i bezpieczeństwa, za które producent nie ponosi odpowiedzialności. Wszelkie wady lub uszkodzenia spowodowane nieprofesjonalnymi naprawami lub konserwacją nie są objęte gwarancją, której warunki są przedstawione w dokumencie dostarczonym wraz z urządzeniem.



Przed uruchomieniem dowolnego cyklu suszenia należy upewnić się, że usunięto wszelkie strzępki materiału zanieczyszczające urządzenie.



Nie należy używać żadnych narzędzi do czyszczenia dodatkowego filtra, ponieważ może to doprowadzić do uszkodzenia urządzenia i wycieku gazu.

UTYLIZACJA OPAKOWANIA

Materiał, z którego wykonano opakowanie, w 100% nadaje się do recyklingu i jest oznaczony symbolem.



Należy w odpowiedzialny sposób pozbywać się części opakowania, przestrzegając miejscowych przepisów dotyczących utylizacji odpadów.

UTYLIZACJA URZĄDZEN AGD

Urządzenie zostało wykonane z materiałów nadających się do recyklingu. Urządzenie należy utylizować zgodnie z miejscowymi przepisami dotyczącymi gospodarki odpadami. Aby uzyskać więcej informacji na temat utylizacji, odzyskiwania oraz recyklingu urządzeń AGD, należy skontaktować się z odpowiednim lokalnym urzędem, punktem skupu złomu AGD lub sklepem, w którym zakupiono urządzenie. To urządzenie jest oznaczone zgodnie z dyrektywą Unii Europejskiej 2012/19/UE w sprawie zużytego sprzętu elektrotechnicznego i elektronicznego (WEEE) oraz z przepisami dotyczącymi sprzętu elektrycznego i elektronicznego z 2013 r. (w brzmieniu zmienionym). Właściwa utylizacja urządzenia pomoże zapobiec ewentualnym negatywnym skutkom dla środowiska oraz zdrowia ludzkiego.



Symbol na urządzeniu lub w dokumentacji do niego dołączonej oznacza, że urządzenia nie wolno traktować jak zwykłego odpadu domowego. Należy oddać je do punktu zajmującego się utylizacją i recyklingiem urządzeń elektrycznych i elektronicznych.

- Pralka nie może być ustawiona na górze suszarki.

Stół montażowy do pralki i suszarki bębnowej	
Typ zestawu do układania w stos	(Głębokość (TD=suszarka bębnowa, WM: pralka
Tworzywo sztuczne - 60/54 cm, z paskiem lub bez paska	60 cm TD --> WM ≥ 50 cm / 54 cm TD --> WM > 45 cm
Tworzywo sztuczne - 46 cm, z paskiem lub bez paska	54cm≤46cm TD --> WM
Z półką - 60 cm	60cm TD --> WM≥50cm
Z półką - 54 cm	54cm TD --> WM>45cm

	<p>Zasady, standardową dokumentację, zamówienia części zamiennych oraz dodatkowe informacje o produkcie można znaleźć:</p> <p>Korzystanie z kodu QR w urządzeniu.</p> <p>Odwiedzając naszą stronę docs.whirlpool.eu/docs i partselfservice.europeanappliances.com</p> <p>Ewentualnie można skontaktować się z naszą obsługą posprzedażową (patrz numer telefonu w książeczce gwarancyjnej). Kontaktując się z naszą obsługą posprzedażową, należy podać kody zamieszczone na tabliczce identyfikacyjnej produktu.)</p> <p>Więcej informacji na temat danego modelu można znaleźć na stronie https://eprel.ec.europa.eu/, która jest oficjalną bazą danych produktów EU EPREL. Po wybraniu kategorii produktu należy wprowadzić identyfikację modelu produktu. Identyfikacja modelu składa się z liter i cyfr i można go znaleźć na tabliczce identyfikacyjnej jako Mod. (patrz obrazek po prawej).</p> <p>W celu uzyskania kompleksowej pomocy prosimy zarejestrować urządzenie na stronie www.register10.eu</p>	
--	---	--

2 Warunki środowiskowe

2.1 Zgodność z Dyrektywą WEEE i utylizacją odpadów



Niniejsze urządzenie nie zawiera niebezpiecznych i zabronionych materiałów określonych w „Rozporządzeniu w sprawie kontroli zużytego sprzętu elektrycznego i elektronicznego” opublikowanym przez Ministerstwo Środowiska i Urbanizacji Republiki Turcji. Zgodne z Dyrektywą WEEE. Urządzenie to zostało wyprodukowane z wysokiej jakości części i materiałów nadających się do recyklingu i ponownego wykorzystania.

Po zakończeniu okresu użytkowania nie wolno wyrzucać zużytego urządzenia wraz z innymi odpadami domowymi. Należy go odstawić do punktu zbiórki w celu przeprowadzenia recyklingu sprzętu elektrycznego i elektronicznego. O takie punkty zbiórki można zapytać w administracji lokalnej. Możesz przyczynić się do ochrony środowiska i zasobów naturalnych, odstawiając zużyte urządzenia do recyklingu.

2.2 Informacje o opakowaniu

Opakowanie produktu jest wykonane z materiałów umożliwiających recykling zgodnie z krajowymi przepisami środowiskowymi. Nie wyrzucaj opakowania wraz z odpadami domowymi lub innymi, odstaw je do punktu zbiórki opakowań określonym przez władze lokalne.

2.3 Informacje o zgodności norm i badań / Deklaracja zgodności UE

	<p>Producent, Beko Europe Management S.r.l., oświadcza, że ten typ/model urządzenia gospodarstwa domowego z modułem Wi-Fi jest zgodny z dyrektywą 2014/53/UE i przepisami dotyczącymi urządzeń radiowych z 2017 r.</p> <p>Pełny tekst deklaracji zgodności UE jest dostępny pod następującym adresem: https://docs.emeaappliance docs.eu/</p> <p>Sprzęt radiowy pracuje w paśmie częstotliwości ISM 2,4 GHz, maksymalna moc nadawanej częstotliwości radiowej nie przekracza 20 dBm (e.i.r.p.)</p> <p>Produkt ten zawiera pewne oprogramowanie typu open source opracowane przez osoby trzecie. Oświadczenie o korzystaniu z licencji open source jest dostępne na następującej stronie internetowej: https://docs.emeaappliance docs.eu/</p>
--	---

3 Twoja suszarka

3.1 Dane techniczne

PL

Wysokość (regulowana)	84,6 cm / 86,6 cm*
Szerokość	59,8 cm
Głębokość	67,4 cm
Pojemność (maks.)	12 kg**
Ciężar netto (\pm %10)	48 kg
Napięcie	Patrz: tabliczka znamionowa***
Znamionowy pobór mocy	
Kod modelu	

		Informacje o modelu są przechowywane w bazie danych o produkcie, do której można uzyskać dostęp, przechodząc na następującą witrynę internetową i wyszukując identyfikator modelu (*) znajdujący się na etykiecie energetycznej. https://eprel.ec.europa.eu/
SUPPLIER'S NAME	MODEL IDENTIFIER → (*)	
		

* Min. wysokość: Wysokość przy zamkniętej podstawie regulowanej.

Maks. wysokość: Wysokość przy maksymalnie otwartej podstawie regulowanej.

** Waga suchego prania przed praniem.

*** Tabliczka znamionowa znajduje się pod drzwiczkami suszarki.

W celu podwyższenia jakości suszarki, specyfikacje techniczne mogą ulec zmianie bez wcześniejszego powiadomienia.

Rysunki w tej instrukcji są schematyczne i mogą nie pasować dokładnie do konkretnego urządzenia.

Wartości dostarczone z suszarką lub towarzyszącymi jej dokumentami są odczytami laboratoryjnymi zgodnymi z odpowiednimi normami. Wartości te mogą się różnić w zależności od zastosowania i warunków otoczenia.

3.2 Montaż urządzenia

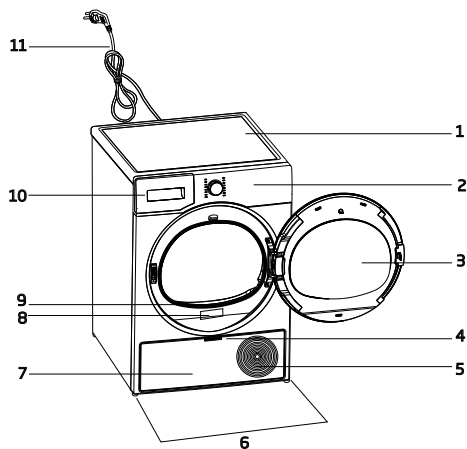

1. Panel górny
2. Panel sterowania
3. Drzwi załadownicze
4. Uchwyt kłapki dostępu
5. Kratki wentylacyjne
6. Regulowane nóżki
7. Kłapka dostępu
8. Tabliczka znamionowa
9. Filtr kłaczków
10. Szuflada zbiornika wody
11. Przewód zasilający

3.3 Zakres dostawy

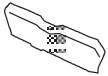
	1. Wąż odprowadzający wodę*		6. Korek wlewu wody*
	2. Zapasowa gąbka w szufladzie filtra*		7. Czysta woda*
	3. Podręcznik użytkownika		8. Grupa kapsulek zapachowych*
	4. Kosz do suszenia*		9. Szczotka*
	5. Instrukcja obsługi kosza do suszenia*		10. Tkanina filtracyjna*

*Opcjonalnie - może nie być w zestawie, zależy od modelu.

4 Instalacja

Przeczytaj najpierw "Instrukcję bezpieczeństwa"!

Zanim skontaktujesz się z autoryzowanym serwisem w sprawie instalacji suszarki, zapoznaj się z informacjami w instrukcji obsługi i upewnij się, że zasilanie elektryczne i wodne są zgodne z wymaganiami. Jeśli nie, wezwij elektryka i hydraulika, aby dostosowali zasilanie do wymagań.

Obowiązkiem klienta jest przygotowanie miejsca, w którym urządzenie zostanie postawione, oraz przygotowanie instalacji elektrycznej i kanalizacyjnej.

Przed zainstalowaniem sprawdź, czy suszarka nie jest uszkodzona. Jeśli suszarka jest uszkodzona, nie należy jej instalować. Uszkodzone urządzenia stanowią zagrożenie dla twojego bezpieczeństwa. Odczekaj 12 godzin przed uruchomieniem suszarki.

Urządzenie zawiera czynnik chłodzący i jeśli będzie ono używane zaraz po przetransportowaniu, może ulec uszkodzeniu. Po każdym przeniesieniu urządzenia należy pozostawić go na 12 godzin w stanie spoczynku.

4.1 Odpowiednie miejsce instalacji

- Zainstaluj suszarkę na płaskiej i stabilnej powierzchni.
- Co najmniej dwie osoby powinny przemieszczać urządzenie.
- Zainstaluj suszarkę w środowisku wolnym od kurzu i z dobrą wentylacją.
- Odstęp między suszarką a podłogą nie może być zmniejszony przez takie materiały jak dywaniki, kawałki drewna i taśmy.
- Kratki wentylacyjne suszarki powinny być otwarte.
- W pobliżu miejsca instalacji suszarki nie mogą znajdować się drzwi, które można zablokować, drzwi przesuwne lub drzwi na zawiasach, które mogą blokować otwieranie drzwi załadowniczych.

- Po zainstalowaniu suszarki połączenia muszą pozostać stabilne. Po ustawieniu suszarki upewnij się, że tylna ściana nie styka się z żadnym elementem zewnętrznym (kranem, gniazdkiem elektrycznym itp.).
- Ustaw suszarkę z co najmniej 1 cm odstępem pomiędzy urządzeniem a krawędziami mebli.
- Suszarka jest przystosowana do pracy w zakresie $+5^{\circ}\text{C}$ do $+35^{\circ}\text{C}$. W przypadku pracy poza tym zakresem temperatur, działanie suszarki może być zagrożone i może ona ulec uszkodzeniu.
- Suszarka nie może być przysunięta tylną stroną do ściany.

Nie należy stawiać suszarki na przewodzie zasilającym, gdyż może to spowodować jego uszkodzenie.

*** Zignoruj następujące ostrzeżenie, jeśli system urządzenia nie zawiera R290.**

Suszarka zawiera czynnik chłodniczy R290.* R290 jest przyjaznym dla środowiska, ale łatwopalnym czynnikiem chłodniczym.* Upewnij się, że wlot powietrza w suszarce jest otwarty i jest dobrze wentylowany.* Trzymaj potencjalne źródła ognia z dala od suszarki.*

4.2 Demontaż zabezpieczeń transportowych.

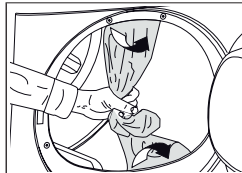

Przed pierwszym użyciem produktu należy usunąć zabezpieczenia transportowe.

4.3 Podłączenie węża spustowego wody w produktach z funkcją parowania

Możesz bezpośrednio odprowadzić zgromadzoną wodę za pomocą węża spustowego dostarczonego wraz z produktem, zamiast okresowo spuszczać wodę zebraną w zbiorniku na wodę.

Jeśli suszarka jest wyposażona w funkcję pary, należy postępować zgodnie z poniższym schematem podłączenia odprowadzania wody.

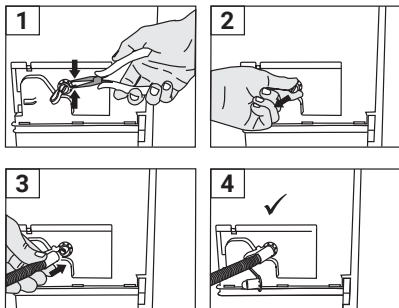

- 1 Zdejmij zacisk przymocowany do zatyczki z tyłu suszarki, wyciągając go za pomocą narzędzia.
- 2 Po zdjęciu zacisku należy wyjąć zatyczkę znajdującą się pod zaciskiem.
- 3 Podłącz węz odprowadzający wodę dostarczony z urządzeniem do rury pod zatyczką.
- 4 Urządzenie jest gotowe do pracy z bezpośrednim spustem.

Wąż odprowadzający wodę powinien być zamocowany na wysokości maksymalnie 80 cm.

Upewnij się, że węz odprowadzający wodę nie jest zagięty, załamany lub ściśnięty między wylotem a suszarką. Podłącz węz solidnie, aby pozostał na swoim miejscu. Wypływająca woda może spowodować uszkodzenia. Węża spustowego wody nie należy przedłużać. Sprawdź, czy przepływ wody jest odpowiedni. Wąż odprowadzający wodę nie może być zamknięty ani zatkany.

Jeśli z urządzeniem dostarczany jest pakiet akcesoriów, należy sprawdzić szczegółowe instrukcje.

4.4 Regulacja nóżek

Wyreguluj nóżki, obracając je w lewo i w prawo dopóki suszarka nie stoi poziomo i stabilnie.

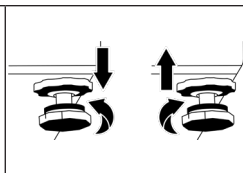

4.5 Przenoszenie suszarki

- Całkowicie spuść wodę z suszarki.
- Jeśli urządzenie jest podłączone przez bezpośrednie odprowadzanie, należy usunąć złącza węży.

Zaleca się, aby suszarka była przenoszona w pozycji pionowej. W przeciwnym razie przechyl ją na prawą stronę, patrząc od przodu, i przenieś suszarkę. Odczekaj 12 godzin przed uruchomieniem suszarki.

4.6 Ostrzeżenie dotyczące hałasu

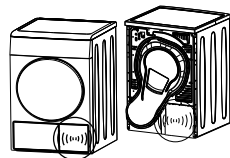

W trakcie eksploatacji produktu, z kompresora mogą od czasu do czasu wydobywać się metaliczne odgłosy, jest to normalne.

Gdy Urządzenie jest w użyciu, nagromadzona woda jest pompowana do zbiornika na wodę. Podczas tej operacji normalne jest, że z urządzenia słychać odgłosy pompowania.

4.7 Wymiana żarówki

Jeżeli twoja suszarka posiada lampę oświetlenia bębna;

Skonsultuj się z autoryzowanym serwisem w celu wymiany żarówki/LED używanej do oświetlenia suszarki. Żarówka w tym urządzeniu nie jest odpowiednia do oświetlenia domowego. Przeznaczeniem tej lampy jest zapewnienie bezpiecznego załadunku prania do suszarki. Lampy zastosowane w tym urządzeniu są odporne na ciężkie warunki fizyczne, takie jak temperatura powyżej 50°C.

5 Przygotowanie

Przeczytaj najpierw "Instrukcję bezpieczeństwa"!

5.1 Pranie nadające się do suszenia w suszarce

Pranie, które nie nadaje się do suszenia w suszarce może zostać uszkodzone oraz może uszkodzić urządzenie podczas suszenia. Stosuj się do instrukcji dotyczących suszenia znajdujących się na metkach prania. Susz tylko pranie z napisem „bezpieczne dla suszarki” na ich metkach.



Nie susz
suszarką

5.2 Pranie nie nadaje się do suszenia w suszarce

Bielizna z metalowymi fiszbinami nie może być suszona w suszarce. Jeśli metalowe fiszbiny poluzują się i oderwą od ubrania, mogą spowodować uszkodzenie urządzenia. Delikatne tekstylia haftowane, odzież bawełniana i jedwabna, odzież produkowana z delikatnych i kosztownych materiałów, odzież nieoddychająca oraz firanki tiulowe nie powinny być suszone w suszarce.

5.3 Przygotowywanie prania do suszenia

Przedmioty takie jak monety, części metalowe, igły, gwoździe, śruby, kamienie itp. mogą uszkodzić bęben urządzenia lub spowodować problemy z działaniem. Dlatego należy sprawdzić całe pranie, które będzie ładowane do urządzenia.

Susz pranie z metalowymi akcesoriami, takimi jak zamki błyskawiczne, odwracając je do środka.

Zapnij zamki błyskawiczne, haczyki i zatrzaski, zapnij guziki pokrowców, zawiąż pasy tekstylne i pasy fartucha.

5.4. Sposoby oszczędzania energii

- Podczas prania używaj możliwie najwyższej opcji wyżymania. Dzięki temu możesz skrócić czas suszenia i zmniejszyć zużycie energii. Posortuj pranie według rodzaj i grubości. Susz razem te same rodzaje prania. Na przykład ręczniki kuchenne i obrusy schną szybciej niż ręczniki łazienkowe.
- Przy wyborze programu postępuj zgodnie z zaleceniami zawartymi w instrukcji obsługi.
- Staraj się, aby cykl suszenia przebiegał bez przerw. Otwarcie drzwi podczas suszenia może skutkować zwiększonym zużyciem energii.
- Nie dokładaj mokrego prania podczas pracy suszarki. Może to skutkować nierównomiernym suszeniem.
- Wyczyść filtr włókien po każdym suszeniu.
- W przypadku modeli z kondensacją należy pamiętać o czyszczeniu skraplacza co najmniej raz w miesiącu lub po każdym 30 sesjach suszenia.
- Upewnij się, że filtry są czyste. Więcej informacji znajdziesz w dziale konserwacja i czyszczenie.
- W przypadku modeli z przewodem kominowym należy przestrzegać zasad podłączenia przewodu kominowego określonych w przewodnikach i oczyścić przewód kominowy.
- Podczas suszenia należy właściwie wentylować pomieszczenie, w którym znajduje się suszarka.
- W modelach z pompą ciepła sprawdzaj skraplacz co najmniej co sześć miesięcy i czyść go, jeśli jest zabrudzony.
- Program Eco to najbardziej energooszczędny program do suszenia prania bawełnianego i jest on używany do oceny zgodności z przepisami dotyczącymi projektowania uwzględniającego kwestie ochrony środowiska.
- Aby zapobiec utracie ciepła, trzymaj drzwi ładunkowe zamknięte.

5.5 Prawidłowa nośność

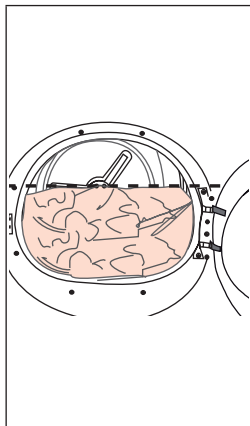

Jeśli pranie w urządzeniu przekroczy maksymalną ładowność, może ono nie działać zgodnie z przeznaczeniem i może spowodować szkody materialne lub uszkodzenie produktu. Dla każdego programu należy przestrzegać maksymalnej ładowności.

- Załadowanie suszarki domowej do maksymalnej pojemności określonej przez producenta dla poszczególnych programów pomoże zaoszczędzić energię.

Poniższe wagi są podane jako przykłady.

Pranie	Waga ok. (g)*	Pranie	Waga ok. (g)*
Pościel bawełniana (rozmiar podwójny)	1500	Sukienka bawełniana	500
Pościel (rozmiar pojedynczy)	1000	Sukienka	350
Prześcieradło (rozmiar podwójny)	500	Dżins	700
Prześcieradło (rozmiar pojedynczy)	350	Chusteczki (10 szt.)	100
Duży obrus	700	Koszulka trykotowa	125
Mały obrus	250	Bluzka	150
Serwetka	100	Koszula bawełniana	300
Ręcznik kąpielowy	700	Koszula	200
Ręcznik do rąk	350		

* Waga suchego prania przed praniem.

6 Obsługa urządzenia

6.1 Panel kontrolny

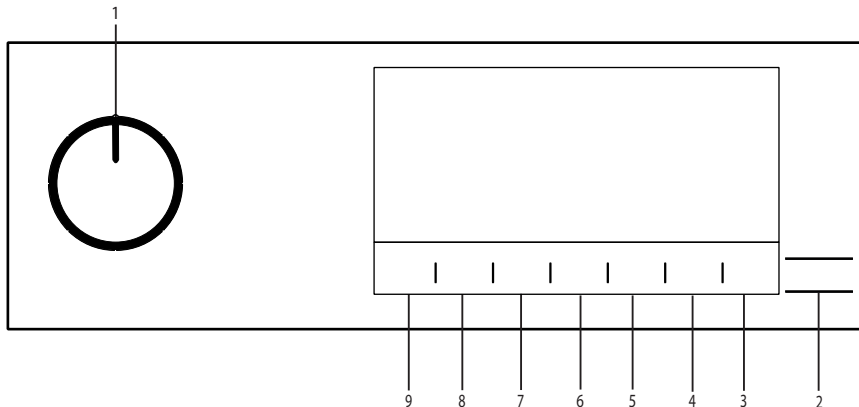

1. Przycisk Wł./Wył./Wybór programu.
2. Przycisk Start/Tryb gotowości.
3. Przycisk wyboru Sterowaniezdalne.
4. Przycisk wyboru czasu zakończenia.
5. Przycisk wyboru poziomu pary.
6. Przycisk wyboru niskiej temperatury i przycisk wyboru programu czasowego.
7. Przycisk wyboru sygnału dźwiękowego i blokady rodzicielskiej.
8. Przycisk wyboru zabezpieczenia przed zagnieceniami i przycisk podświetlenia bębna.
9. Przycisk wyboru stopnia suchości.

6.2 Symbole

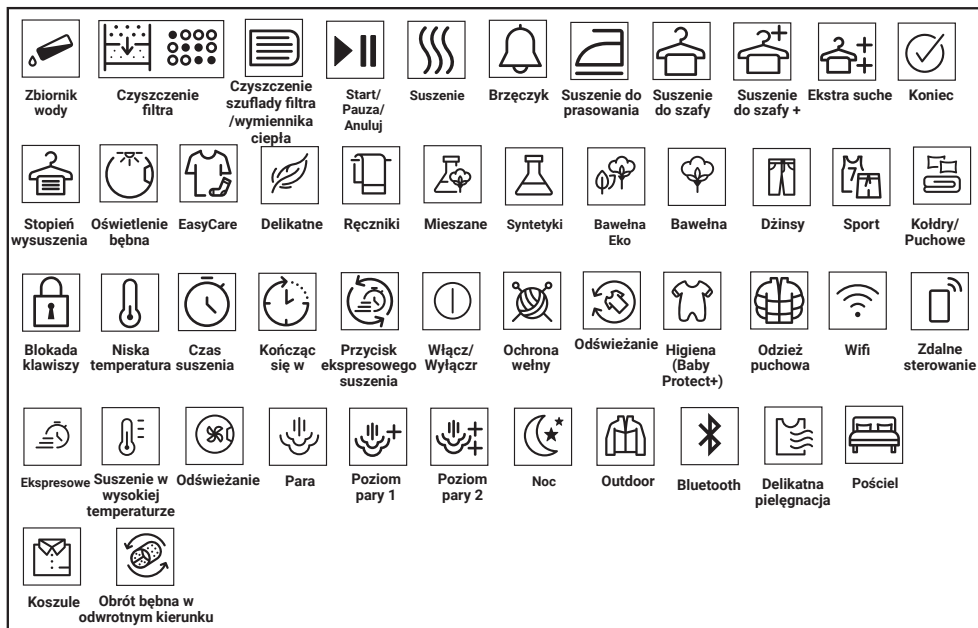

6.3 Przygotowanie suszarki

- Podłącz suszarkę.
- Otwórz drzwiczki.
Usuń wszelkie obce materiały znajdujące się w środku.
- Umieść pranie w suszarce, nie wpychając go na siłę.
- Popchnij drzwiczki i zamknij je.

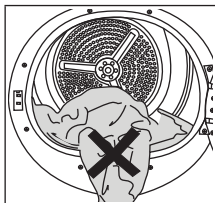

Upewnij się, że pranie nie jest przytrzaśnięte drzwiczkami. Usuń blokujący przedmiot zamiast zamykać drzwi na siłę.

- Kiedy wybierzesz odpowiedni program za pomocą przycisku Wł./Wył./Wybór programu, urządzenie włączy się.

Wybranie programu za pomocą przycisku Wł./Wył./Wybór programu nie oznacza rozpoczęcia pracy. Aby uruchomić program wciśnij przycisk Start/Tryb gotowości.

6.4 Wybór programu oraz tabela zużycia energii

PL					
Tabela cykli z funkcją pary					
Programy	Opis programu	Pojemność (kg)	Prędkość wirowania w pralce (obr./min.)	Czas suszenia (min)	Czas suszenia parą wodną
IronTouch*	W tym cyklu, dzięki funkcji pary, zmniejszona jest ilość zagnieceń koszul i T-shirtów. Oznacza to, że po wysuszeniu nie trzeba prasować ubrań. W zależności od tkaniny i grubości suszonego ubrania ilość zagnieceń może się różnić. Zaleca się łączenie tych samych rodzajów tkanin.	1,5 (6 kawałki)	800	-	90
		1 (3 kawałki)	800	-	70
		0,3 (1 kawałki)	800	-	50
Steam Refresh	Odświeża ubrania z za pomocą funkcji pary i usuwa niepożądane zapachy. Tylko do suchej odzieży.	1,5 (6 kawałki)	-	-	35
		1 (3 kawałki)	-	-	31
		0,3 (1 kawałki)	-	-	23
Mixed	W tym programie można suszyć pranie niefarbujące z bawełny i włókien syntetycznych. Z tym programem można suszyć odzież sportową i fitness.	6	1000	175	180
Jeans	W tym programie można suszyć dżinsowe spodnie, spódnice, koszule lub kurtki.	4	1200	130	135
Cotton	Dzięki temu programowi możesz wysuszyć termoodporne tkaniny bawełniane. Należy wybrać ustawienie suszenia odpowiednie do grubości tkaniny iżądanego poziomu suszenia.	10	1000	240	245
		12	1000	349	354
Eco	Jednowarstwowe, zwykłe tkaniny bawełniane są suszone w najbardziej ekonomiczny sposób.	10	1000	230	235
		12	1000	339	344
Synthetics	Dzięki temu programowi możesz wysuszyć tkaniny syntetyczne. Należy wybrać ustawienie suszenia odpowiednie dożądanego poziomu suszenia.	6	800	110	115
Tabela cykli bez pary					
Cottons Iron dry***	Jednowarstwowe, zwykłe tkaniny bawełniane są suszone jako lekko wilgotne, aby były gotowe do prasowania.	10	1000	170	-
		12	1000	230	-
Wool	Program ten służy do suszenia wełnianych rzeczy takich jak swetry, które zostały wyprane zgodnie z instrukcjami. Zaleca się wyjęcie rzeczy zaraz po ukończeniu działania programu.	1,5	600	148	-

Extra Silence	W tym programie poziom hałasu urządzenia jest najniższy. Z tym programem można w ciszy suszyć ubrania z bawełny i z mieszanek syntetycznych.	8	1000	240	-
Duvet	Użyj do suszenia koldry wypełnionej pierzem	-	800	165	-
Timed Drying	Można wybrać program czasowy od 10 do 160 minut, aby osiągnąć żądany poziom wysuszenia w niskiej temperaturze. W tym programie czas działania suszarki wynosi tyle, co ustawiony czas, niezależnie od poziomu wilgotności prania. Ten produkt można stosować opcjonalnie z koszem do suszarki.	-	-	-	-
Refresh	Program ten odświeża wysuszone ubrania ciepłym powietrzem.	1,5	-	120	-
Extra Heat	Program ten został stworzony do suszenia wypranych tkanin w wyższej temperaturze niż inne cykle, co sprawia, że jest idealny do takich rzeczy jak ubranka dziecięce, bielizna, ręczniki i podobne tkaniny.	5	800	185	-
Rapid 30'	Użyj tego programu, aby przygotować 2 koszulki do prasowania.	0,5	1200	30	-
Remote Cycle					
Bed Linen	Susz 1 bawełnianą lub syntetyczną poszwę na koldrę, zapinając guzik/zamek błyskawiczny.	3	800	135	-
Lingerie	Zapewnia higieniczne suszenie bielizny dzięki wysokiej temperaturze.	2	1000	70	-
Sport	Używaj go do suszenia ubrań wykonanych z tkanin syntetycznych, bawełnianych lub mieszanych albo wodoodpornych, takich jak kurtka wielofunkcyjna, płaszcz przeciwdeszczowy, itp. Odwróć je na lewą stronę przed suszeniem.	2	1000	135	-
Delicates	Umożliwia bezpieczne suszenie t-shirtów, bluzek i koszul, które w instrukcji prania mają napisane "można suszyć".	4	1000	125	-
Towels	Suszenie ręczników takich jak ręcznik kuchenny, kąpielowy, do rąk.	5	1000	175	-

Zużycie energii				
Programy	Pojemność (kg)	Prędkość wirowania w pralce (obr./min.)	Przybliżona ilość pozostałej wilgoci	Zużycie energii (kWh)
Cottons Eco**	12	1000	60%	3,37
Cottons Iron dry	12	1000	60%	2,30
Synthetics Cupboard Dry	6	800	40%	0,90
	„W przypadku regularnego suszenia bawełny o maksymalnym załadunku 12 kg zalecamy podłączenie węża odpływowego, aby zapobiec zatrzymaniu suszarki w połowie cyklu w celu opróżnienia zbiornika“ (patrz rozdział „Podłączenie do odpływu“).			
*Zdolność cyklu „Gotowe do noszenia” do przygotowania koszul wykonanych ze 100% bawełny, 100% poliestru, 100% wiskoza i mieszanki 56% bawełny i 44% poliestru do noszenia (efekt usuwania zagnieceń) została zatwierdzona przez Niezależny Instytut Badań Tekstyliów w Europie. W razie potrzeby kołnierzy, mankiety koszuli lub rękawy można wyprasować.				

** Powyższe wartości zostały określone w warunkach standardowych. Wartości zużycia mogą różnić się od wartości podanych w tabeli w zależności od rodzaju prania, prędkości wirowania, warunków otoczenia oraz poziomów napięcia.

Program „Bawełna do prasowania” można ustawić wybierając program „Bawełna” na panelu sterowania, a następnie wybierając poziom suszenia „Do prasowania” za pomocą przycisku wyboru poziomu suchości. Symbol „Do prasowania” można znaleźć w sekcji 6.2 Symbole.

6.5 Funkcje dodatkowe Stopień wysuszenia

W celu wyborużądanego stopnia wysuszenia używany jest przycisk ustawień suszenia. Czas trwania programu może różnić się w zależności od dokonanego wyboru.

Aktywacji tej funkcji można dokonać jedynie przed uruchomieniem programu.

Ochrona przez zagnieceniami

Funkcję ochrony przed zagnieceniami włącza/wyłącza się za pomocą przycisku wyboru funkcji ochrony przed zagnieceniami. Jeśli nie będziesz wyciągać prania natychmiast po zakończeniu programu, możesz skorzystać z tej funkcji, aby zapobiec gnieniu się prania.

Sygnal dźwiękowy

Suszarka wyda sygnal dźwiękowy po zakończeniu programu. Naciśnij przycisk „Sygnal dźwiękowy”, jeśli chcesz wyłączyć sygnal dźwiękowy. Po naciśnięciu przycisku sygnalu dźwiękowego lampka gaśnie i sygnal dźwiękowy nie włącza się po zakończeniu programu.

Możesz wybrać tę funkcję przed lub po rozpoczęciu pracy programu.

Niska temperatura

Aktywacji tej funkcji można dokonać jedynie przed uruchomieniem programu. Możesz włączyć tę funkcję aby suszyć pranie w niższej temperaturze. Czas trwania programu będzie dłuższy po jego aktywacji.

Czas zakończenia

Funkcja czasu zakończenia umożliwia opóźnienie czasu zakończenia pracy programu do 24 godzin.

1. Otwórz drzwiczki bębna i włóż pranie.
2. Wybierz program suszenia.
3. Naciśnij przycisk wyboru czasu zakończenia i ustaw czas opóźnienia wedle życzenia. Uruchoimi się LED czasu zakończenia (gdy wciśniesz i przytrzymasz przycisk, czas zakończenia będzie obsługiwany bez przerwy).

4. Naciśnij przycisk Start/Tryb gotowości. Rozpocznie się odliczanie czasu zakończenia. Zacznie migać „:” na środku wyświetlanego czasu opóźnienia.

Możesz wkładać i wyjmować pranie przez czasem zakończenia. Wyświetlany czas stanowi sumę standardowego czasu suszenia oraz czasu zakończenia. LED czasu zakończenia wyłączy się po zakończeniu odliczania, rozpocznie się suszenie oraz zaświeci się LED suszenia.

Zmiana czasu zakończenia

Jeśli chcesz zmienić czas opóźnienia podczas odliczania:

Zatrzymaj program i naciśnij przycisk Wł./Wyt./Wybór programu lub anulowanie programu. Wybierz żądany program i powtórz czynność wyboru czasu zakończenia.

Anulowanie funkcji czasu zakończenia

Jeśli chcesz anulować odliczanie czasu zakończenia i rozpocząć program od razu:

Zatrzymaj program i naciśnij przycisk Wł./Wyt./Wybór programu lub anulowanie programu. Wybierz żądany program i naciśnij przycisk Startu/Pauza.

Oświetlenie bębna

Oświetlenie bębna można włączyć/wyłączyć za pomocą przycisku. Lampka włącza się po naciśnięciu przycisku i gaśnie po pewnym czasie.

6.6 Wskaźniki ostrzeżenia

Wskaźniki ostrzeżenia mogą się różnić w zależności od modelu suszarki.

Czyszczenie filtra

Po zakończeniu programu uruchamia się symbol ostrzegawczy czyszczenia filtra.

Zbiornik wody

Jeśli zbiornik na wodę zapełni się podczas pracy programu, lampka ostrzegawcza zacznie migać, a urządzenie przejdzie w tryb gotowości. W takim wypadku należy wylać wodę ze zbiornika i ponownie uruchomić program, naciskając przycisk Start/Tryb gotowości. Wskaźnik ostrzeżenia wyłączy się, a program zostanie wznowiony.

Czyszczenie szuflady filtra/ wymennika ciepła

Symbol ostrzegawczy miga okresowo w celu przypomnienia o konieczności oczyszczenia szuflady filtra.

6.7 Włączenie programu

Aby uruchomić program wciśnij przycisk Startu/Trybu gotowości.

Wskaźniki Startu/Trybu gotowości i Suszenia zaświecą się, wskazując rozpoczęcie programu.

6.8 Blokada klawiszy

Urządzenie posiada blokadę klawiszy, która chroni przed zakłócaniem przebiegu programu suszenia, do którego mogłoby dojść przez wciskanie przycisków w trakcie pracy. Po dokonaniu aktywacji blokady rodzicielskiej wszystkie przyciski na panelu zostaną dezaktywowane z wyjątkiem przycisku Wł./Wył./Wybór programu .

Naciśnij przycisk Sygnał dźwiękowy przez 3 sekundy, aby wyłączyć blokadę rodzicielską.

Blokada klawiszy musi być wyłączona, aby móc rozpocząć nowy program po zakończeniu bieżącego programu lub w przypadku konieczności wstrzymania bieżącego programu. Aby wyłączyć blokadę klawiszy, przytrzymaj te same przyciski przez 3 sekundy.

Po włączeniu blokady klawiszy na ekranie wyświetlony zostanie symbol blokady.

Kiedy blokada rodzicielska jest aktywna:

Suszarka pracuje lub znajduje się w stanie gotowości, symbole wskaźników nie zmienią się po zmianie położenia pokrętła wyboru programu.

Gdy suszarka jest używana i blokada przed dziećmi jest aktywna, po przekręceniu przycisku wyboru programu słychać podwójny sygnał dźwiękowy. Jeśli blokada rodzicielska zostanie anulowana bez obrócenia pokrętła z powrotem do jego pierwotnej pozycji, program zostanie zakończony, ponieważ pokrętło zostanie obrócone.

6.9 Zmiana programu po jego uruchomieniu

Możesz zmienić wybrany wcześniej program suszenia prania na inny po rozpoczęciu pracy urządzenia..

- Na przykład, wstrzymaj program i obróć pokrętło Włącz/Wyłącz/Wybór programu, aby wybrać program Dodatkowe suszenie zamiast Suszenia do prasowania.
- Aby uruchomić program wciśnij przycisk Startu/Trybu gotowości.

Wkładanie i wyjmowanie ubrań w trybie gotowości

Jeśli chcesz włożyć do suszarki lub wyjąć z niej ubrania po rozpoczęciu programu suszenia:

- Naciśnij przycisk Start/Tryb gotowości, aby wprowadzić suszarkę w tryb gotowości. Proces suszenia zostanie zatrzymany.
- Otwórz drzwiczki bębna w Trybie gotowości i zamknij je po włożeniu lub wyjęciu prania.
- Aby uruchomić program wciśnij przycisk Startu/Trybu gotowości.

Wkładanie prania po rozpoczęciu czynności suszenia może doprowadzić do wymieszania się suchego prania wewnątrz urządzenia z mokrym praniem, czego skutkiem może być jego wilgotność po zakończeniu programu. Wkładanie lub wyjmowanie prania w trakcie suszenia może być dokonywane dowolną ilość razy. Jednakże operacja ta nieustannie zakłóca proces suszenia, doprowadzając tym samym do wydłużenia trwania programu oraz wzrostu zużycia energii. W związku z tym zaleca się wkladać pranie przed rozpoczęciem programu.

Jeśli wybór nowego programu dokonany zostanie za pomocą przycisku, gdy urządzenie znajduje się w trybie gotowości, aktualny program pracy zostanie zakończony.

Nie dotykaj wewnętrznej powierzchni bębna suszarki podczas wkładania lub wyjmowania prania po rozpoczęciu pracy suszarki. Powierzchnia bębna jest gorąca.

6.10 Anulowanie programu

Jeśli chcesz z jakiegokolwiek powodu anulować program i zakończyć suszenie po rozpoczęciu pracy suszarki, wstrzymaj program i przekręć pokrętko Wł./Wył./Wyboru programu, a program zostanie zakończony.

Wnętrze suszarki będzie skrajnie gorące po anulowaniu programu w trakcie działania urządzenia, dlatego należy uruchomić program odświeżania, aby pozwolić urządzeniu ostygnąć.

6.11 Zakończenie programu

Po zakończeniu programu zapalają się diody LED ostrzeżenia o zakończeniu/ochronie przed zagnieceniami i czyszczeniu filtra włókien na wskaźniku kontynuacji programu. Można otworzyć drzwiczki, a suszarka jest gotowa do ponownego uruchomienia.

Obróć przycisk Włącz/Wyłącz/Wybór programu do pozycji Włącz/Wyłącz, aby wyłączyć suszarkę.

Jeśli funkcja ochrony przed zagnieceniami jest włączona, pranie nie zostanie wyjęte po zakończeniu programu, funkcja ochrony przed zagnieceniami zostanie włączona na 2 godziny, aby zapobiec zagniataniu się prania wewnątrz urządzenia. Program porusza praniem w odstępach 10-minutowych, aby zapobiec jego zagniataniu.

6.12 Funkcja zapachów

Jeśli Twoja suszarka ma funkcję zapachu, przeczytaj instrukcję ProScent, aby użyć tej funkcji.

6.13 Ogólny opis programów pary

Cykle pary

Z funkcji pary można korzystać w cyklach oznaczonych niebieską linią na panelu urządzenia. W przypadku korzystania z funkcji pary niezbędne jest grupowanie ubrań w zależności od ich rodzaju i grubości. Cykle parowe nie nadają się do wełny, skóry i ubrań zawierających elementy metalowe. Dodatkowy hałas może być generowany podczas wytwarzania pary. W zależności od rodzaju, ilości bielizny oraz wybranego cyklu, efekt usuwania zagnieceń i zapachów może się różnić. Po zakończeniu cyklu pranie należy natychmiast wyjąć i zawiesić na wieszaku.

Przygotowanie urządzenia

Zbiornik pary należy napęlić przed pierwszym użyciem cyklu. Dlatego przy pierwszym użyciu urządzenia należy wysuszyć pranie w cyklu z funkcją pary lub w cyklu z nieaktywną funkcją pary.

Włączenie cyklu pary:

Po włączeniu urządzenia i ustawieniu programu „Gotowy do noszenia” lub „Odświeżanie parą”, zaświeci się wskaźnik pokazany na poniższym obrazku.



Ten symbol oznacza, że można uruchomić cykl suszenia przy maksymalnym załadunku 1,5 kg (6 sztuk). Aby wysuszyć 1 lub 3 sztuki prania, należy wybrać opcję „Para” na wyświetlaczu, co pozwoli na zmianę wymaganej wagi załadunku.



3 kawałki



1 kawałek

Aby rozpocząć cykl należy nacisnąć przycisk Start/Zatrzymaj.

Aby aktywować funkcję pary w cyklach Mieszany, Dżinsy, Bawełna, Ekonomiczna bawełna i Syntetyczne należy wybrać opcję pary. Następnie funkcja pary zostanie aktywowana, na wyświetlaczu pojawi się poniższy symbol i zmieni się czas trwania cyklu.



Gdy pojawi się symbol i funkcja pary jest aktywna, można rozpocząć cykl naciskając przycisk Start/Zatrzymaj.

Jeśli zbiornik na parę jest pusty, ikona pokazana poniżej będzie migać. Aby napędzić zbiornik należy suszyć pranie w cyklu z nieaktywną funkcją pary.



6.14 Funkcja HomeWhiz

Po pierwsze, w telefonie powinna być zainstalowana aplikacja HomeWhiz.

Szczegółowe informacje dotyczące aplikacji HomeWhiz są dostępne na stronie <https://www.homewhiz.com/>

Włącz Bluetooth w telefonie.

Wyłącz urządzenie za pomocą przycisku wyboru programu.

Wykonaj następujące czynności przy użyciu aplikacji na urządzeniu mobilnym.

Urządzenia->Dodaj urządzenie->Urządzenia czyszczące->Suszarka

Zeskanuj lub wpisz kod kreskowy produktu do aplikacji.

Kontynuuj instalację zgodnie z instrukcjami aplikacji na urządzeniu mobilnym.

Naciśnij jednocześnie na 3 sekundy przyciski „Poziom suszenia” i „Zdalne sterowanie” na swoim urządzeniu, zgodnie z instrukcją aplikacji. Na ekranie wyświetli się komunikat 3-2-1 i pojawi się następujący obraz.

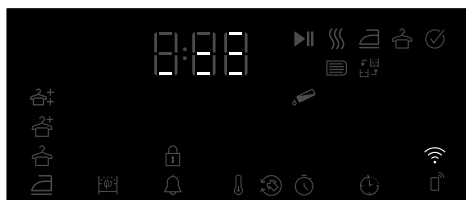

Ekran produktu wyłączy się po zakończeniu instalacji, a aplikacja poprosi o wybór pomieszczenia, w którym produkt zostanie dodany.

Korzystanie z połączenia zdalnego:

Przełącz produkt w tryb pobierania programu. Jeśli Wi-Fi jest włączone, to ikona świeci się.

Jeśli Wi-Fi jest wyłączone, a ikona nie świeci się, naciśnij przycisk pilota przez 3 sekundy, aby włączyć.

Aby zdalnie sterować urządzeniem, gdy Wi-Fi jest włączone, naciśnij przycisk pilota.

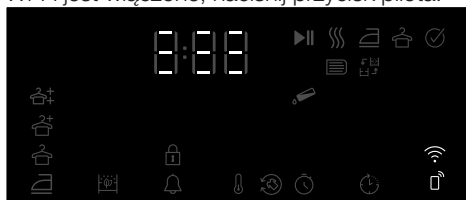

Gdy pilot jest aktywny, urządzeniem można sterować zdalnie za pomocą aplikacji HomeWhiz.

Szczegółowe informacje dotyczące aplikacji HomeWhiz są dostępne na stronie <https://www.homewhiz.com/>

Usuwanie urządzenia z sieci:

Jednoczesne naciśnięcie i przytrzymanie przez 5 sekund przycisków opóźnienia czasowego i Wi-Fi, gdy produkt jest włączony, sprawi, że na ekranie pojawi się odliczanie od 5. Po wydaniu sygnału dźwiękowego urządzenie zostanie usunięte z sieci, a Wi-Fi wyłączone.

- Po otwarciu drzwi pilot wyłącza się.
- Po obróceniu przycisku programu pilot wyłącza się.
- Jeśli ikona Wi-Fi świeci się w sposób ciągły, oznacza to, że jest aktywna i połączona z siecią.
- Jeśli ikona Wi-Fi miga w sposób ciągły, oznacza to, że jest aktywna i próbuje połączyć się z siecią. Jeśli ikona nie świeci się w sposób ciągły, nie można połączyć się urządzeniem.
- Połączenie z urządzeniem jest możliwe, jeśli ikona pilota jest aktywna, a ikona Wi-Fi świeci się w sposób ciągły.

Pobieranie aplikacji Homewhiz

Aplikację Homewhiz można pobrać ze sklepów z aplikacjami. Aby uzyskać szybszy dostęp do aplikacji, możesz użyć poniższych kodów QR.



Apple App Store dla urządzeń z systemem operacyjnym IOS



Sklep Google Play dla urządzeń z systemem operacyjnym Android

7 Konserwacja i czyszczenie

Przeczytaj najpierw "Instrukcję bezpieczeństwa"!

7.1 Filtry włókien (filtry wewnętrzne i zewnętrzne)/ Czyszczenie wewnętrznej powierzchni drzwiczek

Włosy i włókna, które zostały oddzielone z prania w trakcie procesu suszenia zbierane są w filtrze włókien. Niedostateczne czyszczenie filtrów może wydłużyć czas suszenia i zwiększyć zużycie energii.

Niedostateczne czyszczenie filtrów może być przyczyną wilgoci w praniu po zakończeniu cyklu suszenia. Podczas czyszczenia filtrów należy usunąć brud i włosy, aby zapobiec przedostawaniu się mikroplastiku do systemu wodnego. Podczas czyszczenia filtrów nie należy wylewać wody do odpływów.

Po każdym cyklu suszenia wyczyść filtr włókien oraz wewnętrzną powierzchnię drzwi ładunkowych.

Suszarka posiada 2 filtry włókien, z których jeden umieszczony jest wewnątrz drugiego. Przed rozpoczęciem pracy należy sprawdzić, czy filtry włókien są założone.

Aby Wyczyść filtr kłaczek:

- Otwórz drzwiczki.
- Chwyć pierwszą część (filtr wewnętrzny) dwuczęściowego filtra włókien i wyjmij ją, pociągając do góry.

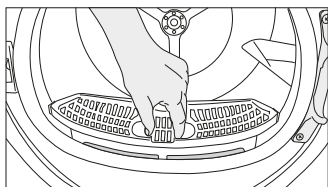

- Zdejmij drugą część (filtr zewnętrzny), pociągając ją do góry.

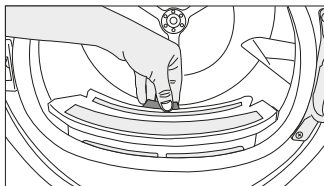

Upewnij się, że w szczelinie, w której montowane są filtry, nie ma włosów, włókien ani kulek bawełny.

- Otwórz oba filtry włókien (zewnętrzny i wewnętrzny) i usuń włókna rękami lub za pomocą szczotki na deflektorze powietrza. Włosy na filtrze możesz usunąć odkurzaczem. Kłaczki należy wyrzucić do kosza na śmieci, a nie słuکیwać ich do odpływu, aby uniknąć rozprzestrzeniania się mikroplastiku w ściekach.

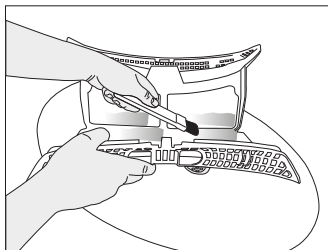
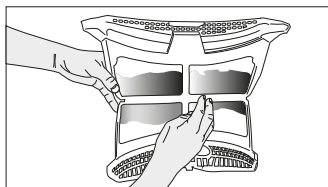
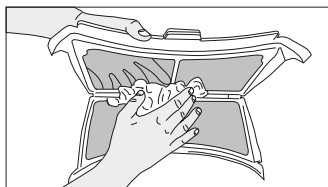

- Włóż filtry jeden w drugi i umieść je z powrotem na swoim miejscu.

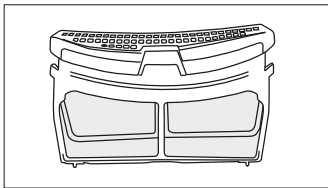

- Wyczyścić wewnętrzną powierzchnię drzwi ładunkowych i miękką uszczelkę wilgotną szmatką lub szczotką na deflektorze powietrza.

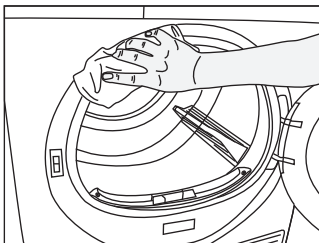
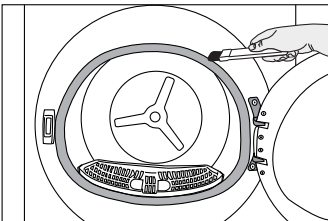
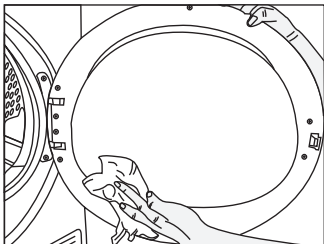

7.2 Czyszczenie czujnika

Suszarka posiada czujniki wilgotności, które wykrywają, czy pranie jest suche.

Aby oczyścić czujniki:

Otwórz drzwi załadunkowe suszarki.

Jeśli urządzenie jest gorące z powodu suszenia, należy poczekać, aż ostygnie.

Wytrzyj powierzchnie metalowe czujnika miękką ściereczką, zwilż octem i wysusz.

Metalowe powierzchnie czujników należy czyścić 4 razy w roku. Do czyszczenia używaj miękkich tkanin zamiast metalowych narzędzi.

Ze względu na zagrożenie pożarem i wybuchem, do czyszczenia czujników nie używaj rozcieńczalników, środków czyszczących lub podobnych narzędzi.

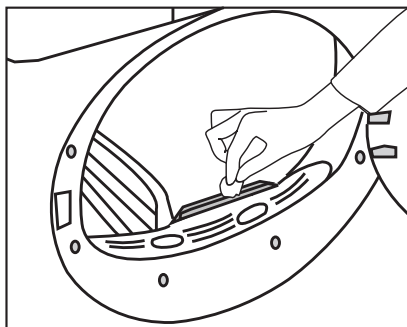

7.3 Opróżnianie zbiornika na wodę

Podczas suszenia wilgoć jest usuwana z prania i skraplana, a następnie gromadzi się w zbiorniku na wodę. Opróżnij zbiornik na wodę po każdym suszeniu.

Woda skondensowana nie jest wodą pitną! Utrzymuj zbiornik na wodę na swoim miejscu, gdy uruchomiony jest program.

Jeśli nie opróżnisz zbiornika na wodę, podczas kolejnych sesji suszenia urządzenie przestanie działać z powodu zapełnienia zbiornika na wodę, a ikonka ostrzegawcza zbiornika na wodę będzie migać. W takim wypadku należy wylać wodę ze zbiornika i ponownie uruchomić program, naciskając przycisk Start/Tryb gotowości.

Aby opróżnić zbiornik na wodę:

Wyciągnij ostrożnie zbiornik na wodę z szuflady.

Wylej wodę ze zbiornika.

Ostrożnie wyjmij zbiornik wody z szufladzie lub pojemniku.

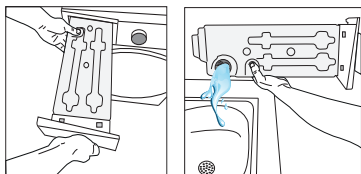

Jeśli w lejkę zbiornika wody nagromadzą się włókna, należy je usunąć pod bieżącą wodą.

Włóż zbiornik na wodę z powrotem.

W przypadku korzystania z opcji bezpośredniego opróżniania, nie jest wymagane opróżnianie zbiornika na wodę.

7.4 Czyszczenie skraplacza

Włosa i włókna, które nie są zbierane przez filtr włókien, gromadzą się na metalowej powierzchni skraplacza za deflektorem powietrza. Włókna te należy regularnie usuwać.

Jeśli ikona czyszczenia skraplacza miga, sprawdź jego metalową powierzchnię. Jeśli są jakieś włókna, usuń je. Należy sprawdzać skraplacz co najmniej raz na 6 miesięcy.

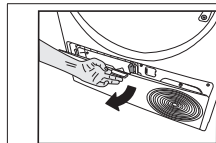

Otwórz kłapkę dostępu, pociągając za przycisk.

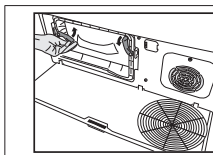

Przesuń zatraski, aby otworzyć pokrywę.

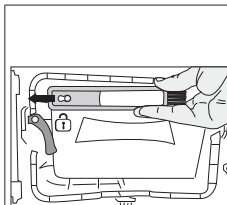

Pociągnij szczotkę w lewo i wyjmij ją. Możesz użyć szczotki czyszczącej do czyszczenia filtra, powierzchni metalowej kondensatora i nagromadzonych włókien na drzwiach.

Szczotka do czyszczenia znajduje się w worku z dokumentacją. Wyjmij szczotkę z worka na dokumentację i włóż ją na swoje miejsce na deflektorze powietrza, aby ją przechować.

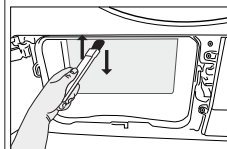
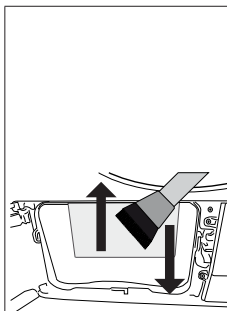

Oczyścić włókno na metalowej powierzchni skraplacza wilgotną szmatką lub szczotką na deflektorze powietrza w kierunku góra - dół. Nie należy czyścić w kierunku lewo-prawo, ponieważ spowoduje to uszkodzenie metalowych płytek skraplacza.

Do czyszczenia można też użyć odkurzacza ze szczotką. Jeśli odkurzaczy nie jest wyposażony w szczotkę, nie zaleca się używania go do czyszczenia skraplacza.

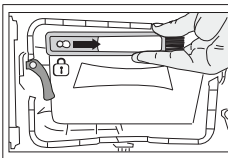

Po oczyszczeniu filtra, drzwiczek i skraplacza, przeciągnij szczotkę w prawo i zablokuj ją na swoim miejscu.

Po zdjęciu osłony deflektora powietrza normalnym zjawiskiem jest obecność wody w plastikowej części przed skraplaczem.

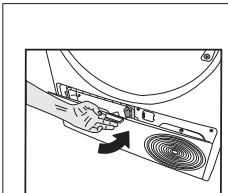

Po zakończeniu czynności czyszczenia umieść drzwi kanału powietrza na swoim miejscu, przesunź zatrzaski, aby je zamknąć i zamknij kłapkę dostępu.

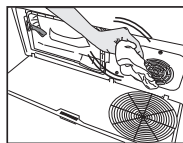

Jeśli na osłonie wentylatora i na kłapce dostępu widać nagromadzone włókno, należy je usunąć za pomocą szmatki.

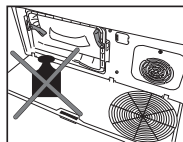

Po otwarciu kłapki dostępu, nic na niej nie kładź.

Dopuszczalne jest czyszczenie ręczne pod warunkiem, że założysz rękawice ochronne. Nie próbuj czyścić urządzenia gołymi rękoma. Żebra skraplacza mogą uszkodzić dłonie. Czyszczenie w kierunku lewo-prawo może uszkodzić żebra skraplacza. Może to doprowadzić do problemów z suszeniem.

Do czyszczenia bębna należy używać miękkich tkanin.

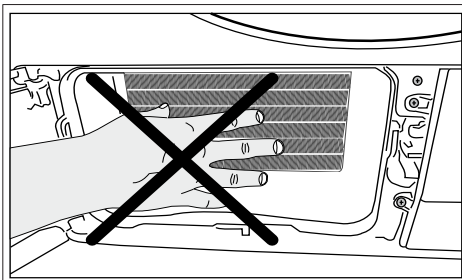

8 Rozwiązywanie problemów

Proces suszenia trwa zbyt długo.
Pory filtrów włókien (filtrów wewnętrznych i zewnętrznych) mogą być zatkane. >>> Można wyczyścić odkurzaczem. Przednia część skraplacza może być zatkana. >>> Wyczyścić przód skraplacza. Kratki wentylacyjne z przodu urządzenia mogą być zamknięte. >>> Usunąć wszelkie przedmioty znajdujące się przed kratkami wentylacyjnymi, które blokują wentylację. Wentylacja może być niewystarczająca, jeśli suszarka jest zainstalowana w małym pomieszczeniu. Otwórz drzwi lub okna, aby temperatura w pomieszczeniu nie wzrosła za bardzo. Jeśli jest czujnik wilgotności; Na czujniku wilgotności mogą nagromadzić się kamień. >>> Wyczyść czujnik wilgotności. Urządzenie może być przeciążone praniem. >>> Nie należy nadmiernie obciążać suszarki. Pranie mogło nie być wystarczająco odwirowane. >>> Wirować z większą prędkością w pralce.
Po wysuszeniu pranie jest wilgotne.
Być może nie użyto programu odpowiedniego dla danego rodzaju prania. >>> Sprawdź etykiety pielęgnacyjne na praniu i wybierz program idealny dla danego rodzaju prania lub użyj dodatkowych programów czasowych. Pory filtrów włókien (filtrów wewnętrznych i zewnętrznych) mogą być zatkane. >>> Można wyczyścić odkurzaczem. Przednia część skraplacza może być zatkana. >>> Wyczyścić przód skraplacza. Urządzenie może być przeciążone praniem. >>> Nie należy nadmiernie obciążać suszarki. Pranie mogło nie być wystarczająco odwirowane. >>> Wirować z większą prędkością w pralce.
Suszarka nie włącza się lub nie można uruchomić programu. Suszarka nie włącza się po nastawieniu.
Wtyczka zasilania może nie być podłączona. >>> Upewnij się, że wtyczka zasilania jest podłączona. Drzwiczki mogą pozostać otwarte. >>> Upewnij się, że drzwiczki załadunkowe są dokładnie zamknięte. Być może nie nastawiono programu lub nie naciśnięto przycisku Start/Pauza. >>> Upewnij się, że program jest ustawiony i suszarka nie znajduje się w trybie gotowości. Mogła zostać włączona blokada klawiszy. >>> Wyłącz blokadę klawiszy.
Program został przerwany bez podania przyczyny.
Drzwi załadunkowe mogą nie być prawidłowo zamknięte. >>> Upewnij się, że drzwiczki załadunkowe są dokładnie zamknięte. Mogła wystąpić awaria zasilania. >>> Naciśnij przycisk Start/Tryb gotowości/Anuluj, aby uruchomić program. Zbiornik na wodę może być pełny. >>> Opróżnij zbiornik na wodę.
Pranie skurczyło się, zmehacilo lub zepsuło.
Być może nie użyto programu odpowiedniego dla danego rodzaju prania. Sprawdź metki na ubraniach i wybierz program odpowiedni dla tych ubrań.
Z drzwiczek wypływa woda.
Włókna mogły zebrać się na wewnętrznych powierzchniach drzwi załadunkowych i na powierzchniach uszczelki drzwi załadunkowych. >>> Wyczyść wewnętrzne powierzchnie drzwi i uszczelki.
Drzwiczki otwierają się same.
Drzwi załadunkowe mogą nie być prawidłowo zamknięte. >>> Dociśnij drzwiczki, aż usłyszysz dźwięk zamykania.
Świeci się/miga symbol zbiornika wody.
Zbiornik na wodę może być pełny. >>> Opróżnij zbiornik na wodę. Wąż odprowadzający wodę mógł się zagiąć. Jeśli urządzenie jest podłączone bezpośrednio do odpływu wody, sprawdź wąż odpływowy.
Oświetlenie wnętrza suszarki nie włącza się. (w modelach z lampkami)
Suszarka mogła nie zostać włączona przyciskiem Wi./Wyt. >>> Sprawdź, czy suszarka jest włączona. Lampa może być uszkodzona. >>> Skontaktuj się z autoryzowanym serwisem w celu wymiany lampy.
Świeci się ikona lub kontrolka Zapobiegania zagnieceniom.
Można aktywować program Zapobiegania zagnieceniom, który zapobiega zagniataniu się prania w suszarce. >>> Wyłącz suszarkę i wyjmij pranie.
Świeci się ikona czyszczenia filtra włókien
Filtry włókien (wewnętrzne i zewnętrzne) mogą być brudne. >>> Można wyczyścić odkurzaczem. Na porach filtra włókien może powstawać warstwa prowadząca do zatykania się filtra. >>> Można wyczyścić odkurzaczem. W porach filtra włókien (wewnętrznego i zewnętrznego) może tworzyć się warstwa, która prowadzi do zatykania.<<Można wyczyścić odkurzaczem.>> Filtry włókien mogą nie znajdować się na swoim miejscu. >>> Włóż filtry wewnętrzne i zewnętrzne na swoje miejsce. Przyjazny dla środowiska materiał filtracyjny może nie być zainstalowany na plastikowej części i przednia część skraplacza może być zatkana.>>>Zainstaluj filtr przyjazny dla środowiska na plastikowej części i umieść go na obudowie filtra. Filtry przyjazne dla środowiska mogły nie zostać wymienione, mimo że świeci się symbol ostrzegawczy. „Wymień filtr.”
Maszyna wydaje ostrzegawczy sygnał dźwiękowy,
Filtry włókien mogą nie znajdować się na swoim miejscu. >>> Włóż filtry wewnętrzne i zewnętrzne na swoje miejsce. Filtry urządzenia mogły nie zostać zainstalowane.>>> Zainstaluj filtry włókien (wewnętrzny i zewnętrzny) lub filtr ekologiczny w ich obudowie.

Miga ikona ostrzegawcza skraplacza.

Przód parownika może być zatkany włóknami. >>> Wyczyścić przód skraplacza.
Filtry włókien mogą nie znajdować się na swoim miejscu. >>> Włóż filtry wewnętrzne i zewnętrzne na swoje miejsce.

Oświetlenie wnętrza suszarki włącza się. (w modelach z lampkami)

Włącza się światło jeśli suszarka jest podłączona do gniazdka, naciśnięty jest przycisk Wł/Wył i są otwarte drzwi. >>> Odłącz suszarkę lub ustaw przycisk Wł/Wył w pozycji WYŁ.

Ikona WiFi miga w sposób ciągły. (Modele z funkcją HomeWhiz)

>>> Produkt może nie być podłączony do sieci bezprzewodowej. Postępuj zgodnie z instrukcją, aby połączyć się z siecią. Urządzenie, które produkt wykorzystuje do łączenia się z siecią może być uszkodzone. Sprawdź to. Urządzenie może nie łączyć się z siecią, ponieważ znajduje się poza zasięgiem.

Jeśli na ekranie pojawi się komunikat „F L t”, wykonaj poniższe czynności.

Filtry mogą być zabrudzone. Wyczyść filtry wewnętrzne i zewnętrzne
obszarze drzwi, jeśli używasz wewnętrznych i zewnętrznych podwójnych filtrów. >>> Upewnij się, że
oba filtry są zainstalowane.

Przednia część skraplacza może być zanieczyszczona. >>> Otwórz i sprawdź obszar dolnej osłony i
upewnij się, że jest czysta.

Sprawdź sekcję Konserwacja i czyszczenie.

Jeśli w bębnie suszarki znajdują się jakieś ciała obce, należy je usunąć.

Części zamienne będą dostępne przez okres do 10 lat, zgodnie z określonymi wymogami
rozporządzenia.

Jeśli problem nie ustąpi po wykonaniu wskazówek z tego rozdziału, skontaktuj się ze sprzedawcą lub
autoryzowanym serwisem. Nigdy nie próbuj samodzielnie naprawiać urządzenia.

Jeśli wystąpi problem z jakąkolwiek częścią urządzenia, można zażądać jej wymiany, kontaktując się z
najbliższym autoryzowanym serwisem i podając numer modelu urządzenia.
Korzystanie z urządzenia z nieoryginalnymi częściami może prowadzić do jego nieprawidłowego działania.
Producent i dystrybutor nie odpowiadają z a awarie powstałe w wyniku stosowania części
nieoryginalnych.

KARTA PRODUKTU

Zgodna z Rozporządzeniem Delegowanym Komisji (UE) nr 392/2012

Nazwa dostawcy lub znak firmowy		WHIRLPOOL
Nazwa modelu		WP E12X WBS EE 7188282170
Pojemność znamionowa (kg)		12.0
Typ suszarki bębnowej	Ewakuacyjna	-
	Kondensator	•
Klasa efektywności energetycznej ⁽¹⁾		A+
Roczne zużycie energii (kWh) ⁽²⁾		362,5
Typ obsługi	Automatyczny	•
	Nieautomatyczny	-
Zużycie energii przy pełnym ładunku w standardowym programie dla bawełny (kWh)		3,37
Zużycie energii przy częściowym ładunku w standardowym programie dla bawełny (kWh)		1,40
Zużycie energii w trybie wyłączenia przy pełnym ładunku w standardowym programie dla bawełny, P ₀ (W)		0,50
Zużycie energii w trybie czuwania przy pełnym ładunku w standardowym programie dla bawełny, P ₁ (W)		1,00
Czas trwania trybu czuwania (min.)		30
Standardowy program dla bawełny ⁽³⁾		•
Czas trwania programu przy pełnym ładunku w standardowym programie dla bawełny, T _{day} (min.)		339
Czas trwania programu przy częściowym ładunku w standardowym programie dla bawełny, T _{day/2} (min.)		150
Ważony czas trwania programu przy pełnym lub częściowym ładunku w standardowym programie dla bawełny (T _i)		231
Klasa efektywności kondensacyjnej ⁽⁴⁾		B
Średnia efektywność kondensacyjna przy częściowym ładunku w standardowym programie dla bawełny, C _{day}		88%
Średnia efektywność kondensacyjna przy częściowym ładunku w standardowym programie dla bawełny, C _{day/2}		88%
Ważona efektywność kondensacyjna przy pełnym lub częściowym ładunku w standardowym programie dla bawełny, C ₁		88%
Poziom mocy dźwięku przy pełnym ładunku w standardowym programie dla bawełny ⁽⁵⁾		64
Do zabudowy		-

• : Tak - : Nie

(1) Skala od A+++ (najbardziej efektywna) do D (najmniej efektywna)

(2) Zużycie energii w oparciu o 160 cykli suszenia przy pełnym lub częściowym ładunku w standardowym programie dla bawełny oraz zużyciu w trybach niskonapięciowych. Rzeczywiste zużycie energii na cykl będzie zależać od sposobu użytkowania urządzenia.

(3) „Tryb suszenia do szafy” używany przy pełnym lub częściowym ładunku jest standardowym programem suszenia, do którego odnoszą się informacje umieszczonej na tej karcie; program ten jest odpowiedni do suszenia normalnie mokrego prania składającego się z ubrań bawełnianych; jest to najefektywniejszy program jeśli chodzi o zużycie energii dla suszenia bawełny.

(4) Skala od G (najmniej efektywna) do A (najbardziej efektywna)

(5) Ważona średnia wartość —L_{WA} wyrażona w dB(A) na 1 pW

