

W2F HD624

12NC: 859991663330

Código EAN: 8003437643149

Whirlpool

SENSING THE DIFFERENCE

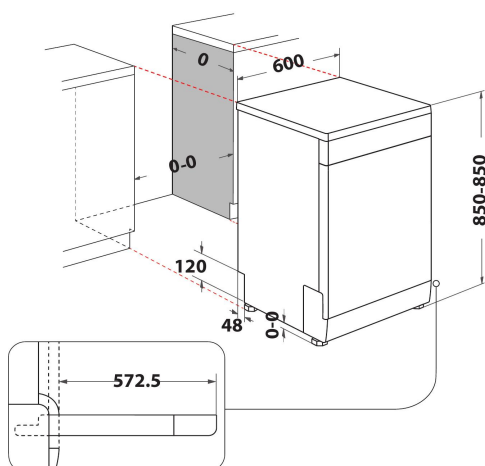

- Tipo de instalación: Sin fijar
- Eficiencia Energética E
- Número máximo de cubiertos: 14
- Rumorosidad: 44 dB(A)
- Consumo agua (ciclo): 9.5 L
- Filtro metálico
- Inicio diferido 1-24 H
- Bandeja superior ajustable
- (Media Carga)
- Canastillo para cuchillería
- Pastilla
- Prelavado
- Entrada de agua fría y agua caliente
- Eco 50 °C
- Bloqueo para niños
- Control Electrónica
- Consumo de energía anual: 266 kWh/año
- Sistema de protección del agua: Overflow
- Clase energética A++ y rendimiento de secado A
- Patas ajustables
- Indicador luminoso de sal

Whirlpool lavavajillas: color blanco, 60 cm - W2F HD624

Características de este lavavajillas Whirlpool: color blanco. Extraordinaria clasificación energética A++ , para un ahorro de consumo energético. Pies ajustables, para una estabilidad perfecta en suelos y superficies irregulares. Práctico temporizador digital, que te avisa cuando el ciclo de lavado termina. Tecnología innovadora que asegura un rendimiento muy silencioso, para un electrodoméstico muy silencioso.



Inicio Diferido

Diseñado para ti. La opción Inicio Diferido te permite configurar el inicio del ciclo de tu lavavajillas para cuando te sea más cómodo, haciéndote ahorrar tiempo y energía.



Opción Pastilla

Diseñado para ti. Elige el método de lavado que prefieres. La opción Pastilla te permite seleccionar un ciclo de lavado específico para detergentes en pastilla, para que siempre puedas conseguir resultados ideales.



Pies ajustables

Diseñado para ti. Este lavavajillas Whirlpool dispone de pies ajustables, para que puedas escoger tu la altura que más se adapte a tus necesidades.



14 cubiertos

Todo el espacio que necesites. Este lavavajillas Whirlpool dispone de una capacidad de 14 cubiertos, para que puedas disfrutar de todo el espacio que necesites, siempre.



Silencioso

Rendimiento silencioso. Tu lavavajillas Whirlpool está diseñado para ofrecerte ideales resultados de lavado, garantizando un nivel de ruido más bajo posible.



Opción Multi Zone

Eficiencia en recurso. Ahorra cuando tu lavavajillas tiene una media carga. La opción Media carga reduce los consumos de agua y energía cuando hay una pequeña carga en ambas rejillas.



Eficiencia energética E

Gran eficiencia energética. Con su calificación energética E, este lavavajillas Whirlpool le permitirá disfrutar de un gran rendimiento y un menor consumo de energía.



Toma de agua caliente

Toma de agua caliente. Este lavavajillas Whirlpool permite un empalme directo con una tubería de agua caliente(máximo 60°).



Protección externa del agua

Este lavavajillas Whirlpool dispone de una protección externa del agua, integrada en la tubería de suministro, que protege del desbordamiento de agua en caso de un imprevisto fallo.

W2F HD624

12NC: 859991663330

Código EAN: 8003437643149

Whirlpool

SENSING THE DIFFERENCE

CARACTERÍSTICAS PRINCIPALES



Tipo de construcción	Independiente
Tipo de instalación	Independiente
Tipo de control	Electrónica
Control e indicadores	-
Encimera extraíble	Si
Color principal del producto	Blanco
Potencia de conexión	1900
Intensidad corriente eléctrica	10
Tensión	220-240
Frecuencia	50
Longitud del cable de alimentación eléctrica	130
Tipo de clavija	Schuko
Longitud del manguito de entrada	155
Longitud del manguito de salida	150
Patas regulables	Sí - todas en la parte frontal
Altura del producto	850
Anchura del producto	600
Fondo del producto	590
Altura mínima del hueco	820
Altura máxima del hueco	900
Anchura mínima del nicho	0
Anchura máxima del nicho	600
Fondo del hueco	590
Peso neto	43.1
Peso bruto	44.9

CARACTERÍSTICAS TÉCNICAS

Programa automático	Si
Temperatura máxima de la toma de agua	60
Opción de programación diferida	Continuo
Tiempo de retardo máximo de inicio	24
Indicación de fase del programa	-
Indicación de tiempo restante	Si
Indicador luminoso de sal	Si
Indicador luminoso de agente de aclarado	Si
Dispositivo de seguridad	N/A
Cesta superior regulable	si
Tamaño máximo de plato en la cesta superior	0
Tamaño máximo de plato en la cesta inferior	0
Número máximo de cubiertos (EU 2017/1369)	14
Instalación en columna	No
Conectividad	No

DATOS DE CONSUMO



Clase de eficiencia Energética (EU 2017/1369)	E
Consumo de energía de 100 ciclos del programa Eco (EU 2017/1369)	95
Consumo de energía en modo de espera (EU 2017/1369)	0,50
Consumo de energía en modo apagado (EU 2017/1369)	0,50
Consumo de agua del programa eco en litros por ciclo (EU 2017/1369)	9,5
Emisiones de ruido aéreo (EU 2017/1369)	44
Clase de emisiones de ruido aéreo (EU 2017/1369)	B
Duración del programa (HMM) (EU 2017/1369)	3:35



 **ENERGY** 

WHIRLPOOL W2F HD624

A
B
C
D
E ← **E**
F
G

95 kWh / 100

 **14 x**  **9,5 L**

 **3:35**  **44 dB**
ABCD

2019/2017